

ÚJ DIPLOMÁCIAI LEXIKON

A NEMZETKÖZI KAPCSOLATOK KÉZIKÖNYVE

ÚJ DIPLOMÁCIAI LEXIKON

A NEMZETKÖZI KAPCSOLATOK
KÉZIKÖNYVE



Budapest, 2021

© Bába Iván, 2021
© Sáringer János, 2021
© Szerkesztőbizottság, 2021
© Kairosz Kiadó, 2021

Anyanyelvi lektor: Szilágyi Ágnes
Borítóterv: Őri Kiss István
Tipográfia: Gódor Ágnes

Az Új diplomáciai lexikon megjelenését a
Külgazdasági és Külügyminisztérium támogatása tette lehetővé.



KÜLGAZDASÁGI ÉS
KÜLÜGYMINISZTERIUM

ISBN 978-963-514-129-6ö

A kiadásért felel a Kairosz Kiadó vezetője
1134 Budapest, Apály u. 2/D
www.kairosz.hu
Nyomdai munkák: Dürer Nyomda, Gyula
Felelős vezető: Aggod István

Szakmai főszerkesztő
BÁBA IVÁN

Adminisztratív főszerkesztő
SÁRINGER JÁNOS

SZERKESZTŐBIZOTTSÁG

Elnök
NÉMETH ZSOLT

Aelnök
MARINOVICH ENDRE

A szerkesztőbizottság tagjai
BALOGH CSABA
GAZDAG FERENC
NAGY JÓZSEF ZSIGMOND
SZTÁRAY PÉTER

TARTALOM

Előszó.....	9
A lexikonban található szócikkek címszavai.....	13
Diplomáciai kapcsolatok	65
Nemzetközi jog, nemzetközi szervezetek.....	99
Külügyi igazgatás	205
Konzuli igazgatás	255
Protokoll.....	353
Kisebbségvédelem és nemzetpolitika.....	411
Európai Unió.....	477
Biztonságpolitika.....	515
Nemzetközi gazdasági kapcsolatok	573
Kulturális diplomácia.....	637
Nemzetközi sportkapcsolatok	683
Magyarország diplomáciai kapcsolatai	719
Magyarország külügyminiszterei.....	877
Magyar diplomaták	919
Névjegyek.....	961

ELŐSZÓ

Minden könyv készítése – írása, szerkesztése – során felmerül a kérdés, hogy kinek készül, milyen olvasót képzel el a szerző, a szerkesztő. Ezt a könyvet haszonnal forgathatja bárki, aki a nemzetközi kapcsolatok és a diplomácia iránt érdeklődik. A legtöbb szócikk megértéséhez nincs szükség az átlagos középiskolai műveltségnél mélyebb tudásra. Másrészt bizonyára segítségére lesz azoknak a tanulóknak, egyetemi hallgatóknak, akik nemzetközi kapcsolatokkal összefüggő tanulmányokat folytatnak, diplomáciai pályára készülnek, vagy a közigazgatás nemzetközi kapcsolataival akarnak foglalkozni. Harmadrészt kézikönyvként szolgálhat azoknak a közigazgatásban dolgozóknak is, akik ismereteiket, tudásukat mélyíteni, információikat pontosítani szeretnék.

Amikor a lexikon első kiadásának ötlete megszületett (copyright: Sáringer János), még nem ekkora terjedelmű kiadvány merült fel az ötletgazda szemei előtt. A munkálatok során azonban bebizonyosodott, hogy ilyen jellegű összefoglaló munkára nagy szükség van, a nemzetközi és diplomáciai kapcsolatok témaköre nagyon tág, a rögzítendő anyag nagyon gazdag. Így a visszafogottság ellenére is – már a *Diplomáciai lexikon* első kiadásával (2018) – viszonylag nagy terjedelmű lexikon és kézikönyv született, melynek egy-egy fejezete betekintést enged az adott témakörbe, és segítheti a téma további mélyültebb tanulmányozását. A bővített, átdolgozott *Új diplomáciai lexikon* közreadásával – a nemzetközi kapcsolatok bemutatása mellett – felidézünk a jelentős történelmi hagyományokkal rendelkező magyar külpolitika és diplomácia történetét is. Luxemburgi Zsigmond magyar király és Filippo Maria Visconti milánói herceg között jött létre a világon az első nem egyházi jellegű, kölcsönös állandó diplomáciai képviselőn alapuló kapcsolat, vagyis ekkor – 1425 és 1431 között – történt meg először állandó diplomáciai képviselő küldése és fogadása. Történelmi tény, hogy a diplomáciatörténet első női követeként Bedy-Schwimmer Róza képviselte Magyarországot Svájcban, 1919 januárjától márciusáig. Az Osztrák–Magyar Monarchia felbomlása után, több mint száz évvel ezelőtt, 1918-ban törvény rendelkezett az önálló magyar külügyi igazgatás létrehozásáról. A modern magyar diplomácia képviselői előtt tisztelgünk azzal, hogy a külügyminiszterek és jelentős magyar diplomaták archontológiáját 1848-tól napjainkig datáltuk.

A könyv – amint a címe is jelzi – egyszerre lexikon és kézikönyv. A lexikon kritériumait követi a szócikkek stílusa, fejezetenkénti alfabetikus elrendezése, a hivatkozások rendje. Ugyanakkor kézikönyvként is használható, mert a tizennégy fejezet mindegyike a diplomácia vagy a nemzetközi kapcsolatok egy-egy körülhatárolt területét tárgyalja, a céltudatosan kiválasztott legfontosabb címszavak szerint. Ez a szerkezet megszabja a könyv használatának módját is. A Tisztelt Érdeklődő Olvasó az általa keresett szócikk helyének megjelölését a könyv elején található, betűrendbe szedett címszólistában található meg – a vonatkozó fejezet megjelölésével. A megnyitott fejezeten belül pedig a szócikkek szintén alfabetikus rendben találhatók. E rendszertől eltér a Magyarország diplomáciai

kapcsolatai című témacsoport. A fejezetben azt a 193 országot vettük számba, amelyekkel Magyarország jelenleg diplomáciai kapcsolatban áll. Az országok a hivatalos magyar megnevezésük szerinti betűrendben szerepelnek. Az országok megnevezését a címszójegyzékbe külön nem vettük fel.

A könyv tárgyalja a nemzetközi kapcsolatok legfontosabb területeit – napjaink magyar és nemzetközi összefüggésrendszerében. A szakterületek fogalomkészlete többnyire adott, a szerzők és a szerkesztők ezen nem nagyon változtathattak. Ebből következik a kötet nyelvezetének néhány problémája. A magyar jogi szaknyelv fogalomkészlete akkor sem módosítható, ha egy-egy definíció vagy megnevezés nehézkes – horribile dictu – magyartalan. A magyar jogi gyakorlatban és a jogszabályokban rögzített szóhasználatról és fordulatokról tehát eltérni nem lehetett. A másik nyelvhelyességi problémát a címszavak birtokos szerkezete jelentette. A magyar nyelvérzék sok esetben a határozott névelő („a, az”) használatát kívánta volna, a szócikkek alfabetikus rendszere viszont az ellen szólt. Nagyon sok szócikk kezdődött volna „a, az” névelővel (pl. „az” ENSZ Biztonsági Tanácsa). A címszavakban a határozott névelőt tehát elhagytuk. Harmadik problémaként kell megemlítenünk az idegen – elsősorban angol – nyelvű fogalmak és megnevezések használatát. Mindenhol igyekeztünk mindent magyarul jelölni, ám a diplomáciában és a nemzetközi kapcsolatrendszerben sok olyan fogalom használatos, amelynek vagy még nincs elfogadott és használt magyar megfelelője (pl. soft law), vagy az idegen nyelvű honosodott meg (pl. demars, dress-code). Több nemzetközi szervezet megnevezésének angol változata régen bekerült a magyar köznyelvbe, és használata természetessé vált (pl. UNESCO, NATO). Ezeket a szervezeteket a vonatkozó szócikkekben magyar megnevezésükkel tárgyaljuk, ám több szövegközi utalásnál az angol rövidítést használjuk – a könnyebb érthetőség végett.

Külön problémát jelentett a szerződések megnevezése. A legtöbb nemzetközi szerződésnek van egy viszonylag hosszú és bonyolult címe, valamint egy „neve”, amit a mindennapi gyakorlatban a szakma használ (pl. 1961. évi egyezmény a diplomáciai kapcsolatokról – Bécsi Diplomáciai Szerződés, BDSZ). A szócikkek szövegének folyamatossága, a jobb olvashatóság és könnyebb megértés végett e lexikonban a szerződések közismert nevét használjuk.

A szócikkek között helyenként némi átfedést találhat az olvasó. Ez nem a szerkesztés hiányosságából fakad, hanem szintén a könyv jellegéből adódik. Egyes szócikkek több témakörbe is illeszkednek, különböző szempontból tárgyalhatók (pl. az agrément témaköre nemzetközi jogi, valamint protokolláris kérdés is). Helyenként meghagytuk az átfedéseket – a kézikönyv könnyebb kezelhetősége érdekében.

A nemzetközi kapcsolatok rendszere – mint a világban oly sok minden – folyamatosan változik. Annak ellenére, hogy a nemzetközi jog pillérei viszonylag stabilak, az államok érdekei és céljai, a nemzetközi szervezetek rendszere, működésük, céljaik és feladataik állandóan változnak – a világban folyó változásokat követve. E lexikonban igyekeztünk elsősorban azokat a fogalmakat tárgyalni, amelyek a nemzetközi rendszer alapjait és viszonylag állandó kereteit jelentik, mégis elkerülhetetlen, hogy egy-egy definíció vagy adat idővel megváltozzék. Mindezekért fontos rögzítenünk, hogy ez a diplomáciai lexikon a nemzetközi kapcsolatok jelenlegi állapotát rögzíti. A szerkesztést 2021. március 31-én zártuk le.

Köszönetet mondunk munkatársainknak, akik a fejezetek témarendjének kialakítását és a szócikkek megírását vállalták, és a munkát – legjobb tudásuk szerint – elvégezték. Ez a könyv a nemzetközi kapcsolatokkal és a diplomáciával foglalkozó magyar szakember- és tudósgeneráció közös szellemi teljesítménye. Mindazok névjegye, akik e lexikon létrehozásában közreműködtek, a könyv végén megtalálható.

A lexikon a Külgazdasági és Külügyminisztérium erkölcsi és anyagi támogatásával készült el. A minisztériumon kívül a könyv létrehozásának támogatásáért köszönet illeti a Budapesti Gazdasági Egyetem Külkereskedelmi Karának Nemzetközi Kapcsolatok Tanszékét, a Budapesti Gazdasági Egyetem Kereskedelmi, Vendéglátóipari és Idegenforgalmi Karát, valamint a Kereskedelmi Főiskoláért Alapítványt.

BÁBA IVÁN – SÁRINGER JÁNOS

A LEXIKONBAN TALÁLHATÓ SZÓCIKKEK CÍMSZAVAI

1918. évi V. néptörvény – **Külügyi igazgatás**
3NYT → *külföldiek az elektronikus ügyintézésben*, → *ügyfélkapu létesítése*
ABM Szerződés (Anti-Ballistic Missile Treaty) – **Biztonságpolitika**
Academia Europaea – **Kulturális diplomácia**
ACP országok (African, Caribbean and Pacific Group of States) – **Európai Unió**
acquis communautaire (közösségi, ill. uniós vívmányok) – **Európai Unió**
Act of State doktrína – **Nemzetközi gazdasági kapcsolatok**
adatszolgáltatás a személyiadat- és lakcímnnyilvántartásból – **Konzuli igazgatás**
adatvédelem a konzuli munkában – **Konzuli igazgatás**
ADR (Alternative Dispute Resolutions) → *alternatív vitarendezési módok*
ad referendum döntések – **Nemzetközi jog, nemzetközi szervezetek**
AEBR (Association of European Border Regions) → *Európai Határmenti Régiók Szövetsége*
Aehrenthal, Aloys Lexa von – **Magyarország külügyminiszterei**
AER (Assembly of European Regions) → *Európai Régiók Gyűlése*
Afrikai Gazdasági Bizottság (Economic Commission for Africa – ECA) – **Nemzetközi jog, nemzetközi szervezetek**
Afrikai Unió (African Union – AU) – **Nemzetközi jog, nemzetközi szervezetek**
aggályossági záradék – **Konzuli igazgatás**
Ágoston Péter – **Magyarország külügyminiszterei**
agrément – **Dipomáciai kapcsolatok**
agrément kérése – **Protokoll**
agresszió – **Nemzetközi jog, nemzetközi szervezetek**
aide-mémoire → *emlékeztető*
AIPH (Association Internationale des Producteurs de l’Horticulture) → *Kiállítások Nemzetközi Irodája*
akkreditáció – **Diplomáciai kapcsolatok**
aktív és passzív követküldési jog – **Külügyi igazgatás**
aktív és passzív követségi jog (ius legationis) – **Nemzetközi jog, nemzetközi szervezetek**
aláírás és kézjegy valódiságának hitelesítése (aláírás-hitelesítés) – **Konzuli igazgatás**
alapszerződések és kétoldalú kisebbségi szerződések – **Kisebbségvédelem és nemzetpolitika**
Alaptörvény – **Külügyi igazgatás**
Alapvetés – **Külügyi igazgatás**
Alexander von Humboldt Alapítvány – **Kulturális diplomácia**
alkonzul – **Konzuli igazgatás**
alkonzulátus – **Konzuli igazgatás**
Alkotmánybíróság – **Külügyi igazgatás**

alkotmányos alapismeretek vizsga (állampolgársági vizsga) – **Konzuli igazgatás**
 alkotmányos szabályozás a határon túli magyarokhoz fűződő viszonyról –

Kisebbségvédelem és nemzetpolitika

állam – **Nemzetközi jog, nemzetközi szervezetek**

államelismerés – **Nemzetközi jog, nemzetközi szervezetek**

államhatár – **Nemzetközi jog, nemzetközi szervezetek**

állam hivatalos elismerése – **Protokoll**

állami főhatalom (szuverenitás) – **Nemzetközi jog, nemzetközi szervezetek**

állami immunitás – **Nemzetközi jog, nemzetközi szervezetek**

állami látogatás – **Protokoll**

állami szertartás – **Protokoll**

állami támogatások – **Nemzetközi gazdasági kapcsolatok**

állami támogatások engedélyezése – **Nemzetközi gazdasági kapcsolatok**

állami területszerzés jogcímei – **Nemzetközi jog, nemzetközi szervezetek**

állami vagyonban, az állami levéltárakban és az állami adósságokban való utódlásról szóló

1983. évi Bécsi Egyezmény – **Nemzetközi jog, nemzetközi szervezetek**

államközi kapcsolatok alapelvei – **Nemzetközi jog, nemzetközi szervezetek**

államközi ösztöndíjak – **Kulturális diplomácia**

államközi tudományos és technológiai (TéT) együttműködés szerepe – **Nemzetközi gazdasági kapcsolatok**

államközi tudományos és technológiai (TéT) tevékenység intézményei – **Nemzetközi gazdasági kapcsolatok**

államnyelv – **Kisebbségvédelem és nemzetpolitika**

állampolgárság – **Konzuli igazgatás**

állampolgárság megállapítása – **Konzuli igazgatás**

állampolgárság megszerzése – **Konzuli igazgatás**

állampolgárság megszűnése – **Konzuli igazgatás**

állampolgárság visszaállítása – **Konzuli igazgatás**

állampolgárság vizsgálata – **Konzuli igazgatás**

állampolgársági alapelvek – **Konzuli igazgatás**

állampolgársági bizonyítvány – **Konzuli igazgatás**

állampolgársági eskü vagy fogadalom – **Konzuli igazgatás**

állampolgársági eskü vagy fogadalom letételére biztosított hely megváltoztatása iránti kérelem – **Konzuli igazgatás**

állampolgársági hatóság – **Konzuli igazgatás**

állampolgársági kérelem – **Konzuli igazgatás**

állampolgárságtól megfosztás → *megfosztás*

államterület – **Nemzetközi jog, nemzetközi szervezetek**

állam területi felségjogának nemzetközi jogi korlátozása – **Nemzetközi jog, nemzetközi szervezetek**

államutódlás – **Nemzetközi jog, nemzetközi szervezetek**

állandó diplomáciai képviselő – **Diplomáciai kapcsolatok**

Állandó Képviselő – **Európai Unió**

- állandó nemzetközi bíróságok – **Nemzetközi jog, nemzetközi szervezetek**
- állandó semlegesség – **Nemzetközi jog, nemzetközi szervezetek**
- Állandó Strukturált Együttműködés (Permanent Structured Cooperation – PESCO) – **Biztonságpolitika**
- állandó személyazonosító igazolvány igénylése – **Konzuli igazgatás**
- Állandó Tanács (Permanent Council – PC) – **Biztonságpolitika**
- állandó ügyvivő – **Protokoll**
- Állandó Választottbíróság (Permanent Court of Arbitration) – **Nemzetközi jog, nemzetközi szervezetek**
- Alliance Française – **Kulturális diplomácia**
- álló alkalmak – **Protokoll**
- állomáshely – **Külügyi igazgatás**
- általános gazdasági érdekű szolgáltatás – **Nemzetközi gazdasági kapcsolatok**
- Általános Vám- és Kereskedelmi Egyezmény (General Agreement on Tariffs and Trade – GATT) – **Nemzetközi gazdasági kapcsolatok**
- alter ego – **Diplomáciai kapcsolatok**
- alternatív vitarendezési módok (Alternative Dispute Resolutions – ADR) – **Nemzetközi gazdasági kapcsolatok**
- amatőr és hivatásos sport – **Nemzetközi sportkapcsolatok**
- Amazonas Együttműködési Szerződés Szervezete (Amazon Cooperation Treaty Organization – ACTO) – **Nemzetközi jog, nemzetközi szervezetek**
- Amerikai Államok Szervezete (Organization of American States – OAS) – **Nemzetközi jog, nemzetközi szervezetek**
- Amerikai Államok Szervezetének (OAS) kulturális tevékenysége – **Kulturális diplomácia**
- amerikai futball – **Nemzetközi sportkapcsolatok**
- Amerika-közi Emberi Jogi Bíróság (Inter-American Court of Human Rights) – **Nemzetközi jog, nemzetközi szervezetek**
- Amnesty International – **Nemzetközi jog, nemzetközi szervezetek**
- Amszterdami Szerződés – **Európai Unió**
- Andorka Rezső – **Magyar diplomaták**
- Andrássy Gyula Német Nyelvű Egyetem – **Kulturális diplomácia**
- Andrássy Gyula, id. – **Magyarország külügyminiszterei**
- Andrássy Gyula, ifj. – **Magyarország külügyminiszterei**
- Antici-diplomata – **Európai Unió**
- anyakönyv – **Konzuli igazgatás**
- anyakönyvezési feladatok – **Konzuli igazgatás**
- anyakönyvi okirat – **Konzuli igazgatás**
- anyakönyvi szerv – **Konzuli igazgatás**
- anyakönyvvezető – **Konzuli igazgatás**
- anyaország – **Kisebbségvédelem és nemzetpolitika**
- anyaországgal való kapcsolattartás intézményes keretei – **Kisebbségvédelem és nemzetpolitika**

- apai elismerő nyilatkozat – **Konzuli igazgatás**
- apasági vélelem – **Konzuli igazgatás**
- APEC → Ázsiai és Csendes-óceáni Gazdasági Együttműködés
- APF (Assemblée Parlementaire de la Francophonie) → *Frankofón Parlamenti Közgyűlés*
- Apor Gábor – **Magyar diplomaták**
- apostille – **Konzuli igazgatás**
- apostoli delegátus – **Diplomáciai kapcsolatok**
- apostoli internuncius – **Diplomáciai kapcsolatok**
- apostoli küldött → *apostoli delegátus*
- apostoli legátus – **Diplomáciai kapcsolatok**
- apostoli nuncius – **Diplomáciai kapcsolatok**
- apostoli pronuncius – **Diplomáciai kapcsolatok**
- Apostoli Szentszék – **Diplomáciai kapcsolatok**
- Apponyi Albert – **Magyar diplomaták**
- Apponyi Sándor – **Magyar diplomaták**
- Arab Kőolaj-exportáló Országok Szervezete (Organisation of Arab Petroleum Exporting Countries – OAPC) – **Nemzetközi jog, nemzetközi szervezetek**
- Arab Liga (Arab League) – **Nemzetközi jog, nemzetközi szervezetek**
- Arab Liga kulturális tevékenysége – **Kulturális diplomácia**
- Aranycsapat – **Nemzetközi sportkapcsolatok**
- árfolyamrendszer – **Nemzetközi gazdasági kapcsolatok**
- árukereskedelem (termék-külkereskedelem) statisztikai sajátosságai – **Nemzetközi gazdasági kapcsolatok**
- árúk, szolgáltatások, anyagi értéket képviselő jogok kereskedelmének engedélyezési rendszere – **Nemzetközi gazdasági kapcsolatok**
- ASEAN → *Délkelet-Ázsiai Nemzetek Szövetsége*
- ASGP (Association of Secretaries General of Parliaments) → *Parlamenti Főtitkárok Szövetsége*
- asylum → *diplomáciai menedékjog*
- asszimiláció – **Kisebbségvédelem és nemzetpolitika**
- Átfogó Atomcsend Szerződés (Comprehensive Nuclear-Test-Ban Treaty – CTBT) – **Biztonságpolitika**
- Átfogó Atomcsend Szerződés Szervezete (Comprehensive Nuclear-Test-Ban Treaty Organization – CTBTO) – **Nemzetközi jog, nemzetközi szervezetek**
- Átfogó és Progresszív Csendes-óceáni Partnerségi Megállapodás (Comprehensive and Progressive Agreement for Trans-Pacific Partnership – CPTPP) – **Nemzetközi gazdasági kapcsolatok**
- áthelyező okirat → *kihelyezett*
- átigazolás – **Nemzetközi sportkapcsolatok**
- atlétika – **Nemzetközi sportkapcsolatok**
- átmeneti mentesség – **Európai Unió**
- Atomsorompó Szerződés (Treaty on the Non-Proliferation of Nuclear Weapons – NPT) – **Biztonságpolitika**

ATT → *Fegyverkereskedelmi Szerződés*

attasé – **Diplomáciai kapcsolatok**

AU → *Afrikai Unió*

Audiovizuális Médiaszolgáltatási Irányelv (EU AVMSD) – **Kulturális diplomácia**

Auer Pál – **Magyar diplomaták**

Ausztrália Csoport (Australia Group) – **Biztonságpolitika**

autonómia – **Kisebbségvédelem és nemzetpolitika**

autósport – **Nemzetközi sportkapcsolatok**

Avignoni Fesztivál – **Kulturális diplomácia**

AWACS (Airborne Warning and Control System) – **Biztonságpolitika**

Ázsiai és Csendes-óceáni Gazdasági Együttműködés (Asia-Pacific Economic

Cooperation – APEC) – **Nemzetközi jog, nemzetközi szervezetek**

Ázsiai és Csendes-óceáni Gazdasági és Szociális Bizottság (Economic and Social

Commission for Asia and the Pacific – ESCAP) – **Nemzetközi jog, nemzetközi szervezetek**

Badeni Egyezmény – **Kulturális diplomácia**

Bakách-Besseney György – **Magyar diplomaták**

Balassi Intézet – **Kulturális diplomácia**

Balázs Péter – **Magyarország külügyminiszterei**

ballisztikus rakéta – **Biztonságpolitika**

Balti-tengeri Államok Tanácsa (Council of the Baltic Sea States – CBSS) – **Nemzetközi jog, nemzetközi szervezetek**

Ban Treaty (Treaty on the Prohibition of Nuclear Weapons) – **Biztonságpolitika**

Bánffy Miklós – **Magyarország külügyminiszterei**

bankunió – **Európai Unió**

Bányász Rezső – **Magyar diplomaták**

Baráság Játékok – **Nemzetközi sportkapcsolatok**

Barcza György – **Magyar diplomaták**

Bárdossy László – **Magyarország külügyminiszterei**

Bartók László – **Magyar diplomaták**

Batthyány Kázmér – **Magyarország külügyminiszterei**

Bebrits Anna – **Magyar diplomaták**

Bécsi Diplomáciai Szerződés (a diplomáciai kapcsolatokról szóló 1961. évi bécsi szerződés) – **Nemzetközi jog, nemzetközi szervezetek**

Bécsi Dokumentum (Vienna Document) – **Biztonságpolitika**

Bécsi Konzuli Egyezmény (BKE) – **Konzuli igazgatás**

Bécsi Magyar Történeti Intézet – **Kulturális diplomácia**

Bécsi Szabályzat (1815. évi bécsi kongresszus, 1818. évi aacheni jegyzőkönyv) – **Nemzetközi jog, nemzetközi szervezetek**

Bede István – **Magyar diplomaták**

Bédy-Schwimmer Rózsa – **Magyar diplomaták**

befagyott konfliktusok – **Biztonságpolitika**

befogadhatóság – **Konzuli igazgatás**

- bejegyzett élettársi kapcsolat – **Konzuli igazgatás**
bejegyzett élettársi kapcsolat létesítésére irányuló szándék bejelentése – **Konzuli igazgatás**
bejelentés – **Nemzetközi jog, nemzetközi szervezetek**
békés áthaladás joga – **Nemzetközi jog, nemzetközi szervezetek**
bel- és igazságügyi együttműködés – **Európai Unió**
Belgrád–Pristina dialógus – **Biztonságpolitika**
Bem rakpart, Bem tér – **Diplomáciai kapcsolatok**
Bényi József – **Magyar diplomaták**
Berchtold, Leopold von – **Magyarország külügyminiszterei**
Berei Andor – **Magyar diplomaták**
Berinkei Dénes – **Magyarország külügyminiszterei**
„Berlin plusz” Megállapodás – **Biztonságpolitika**
Beruházási Viták Rendezésének Nemzetközi Központja (International Centre for Settlement of Investment Disputes – ICSID) – **Nemzetközi gazdasági kapcsolatok**
beszéddek – **Protokoll**
Bethlen Gábor Alap – **Kisebbségvédelem és nemzetpolitika**
Bethlen István – **Magyarország külügyminiszterei**
Beust, Friedrich Ferdinand Freiherr von – **Magyarország külügyminiszterei**
beutazási és tartózkodási feltételek – **Konzuli igazgatás**
beutazási és tartózkodási tilalom – **Konzuli igazgatás**
bevándorlási engedély – **Konzuli igazgatás**
BIE (Bureau International des Expositions) → *Kiállítások Nemzetközi Irodája*
bilaterális együttműködés → *kétoldalú együttműködés*
BIMCO (The Baltic and International Maritime Conference) → *nemzetközi tengeri áruforgalmazás*
Biológiai és Toxinfegyver-tilalmi Egyezmény (Biological and Toxin Weapons Convention – BTWC) – **Biztonságpolitika**
biometrikus azonosítók – **Konzuli igazgatás**
birkózás → *ökölvívás és birkózás*
Bíró Gáspár – **Magyar diplomaták**
BIRPI (Bureaux Internationaux Réunis pour la Protection de la Propriété Intellectuelle) → *Szellemi Tulajdon Világszervezete*
Bizonyos Hagyományos Fegyverekről Szóló Egyezmény (Convention on Certain Conventional Weapons – CCW) – **Biztonságpolitika**
biztonság – **Biztonságpolitika**
Biztonsági Együttműködési Fórum (Forum for Security Co-operation – FSC) – **Biztonságpolitika**
Biztonsági Tanács (BT) → *ENSZ Biztonsági Tanácsa*
biztonságpolitika – **Biztonságpolitika**
Boldóczi János – **Magyarország külügyminiszterei**
Bolgár Elek – **Magyar diplomaták**
bolognai rendszer → *Európai Felsőoktatási Térség / bolognai folyamat*
bordereau → *diplomáciai futár*

- bordereau → *diplomáciai küldemény*
- Borsody István – **Magyar diplomata**k
- Bosman-ügy – **Nemzetközi sportkapcsolatok**
- Böhm Vilmos – **Magyar diplomata**k
- Brexit – **Európai Unió**
- British Council – **Kulturális diplomácia**
- BSEC → *Fekete-tengeri Gazdasági Együttműködés Szervezete*
- BTWC → *Biológiai és Toxinfertőzéstilalmi Egyezmény*
- bukott állam (failed state) – **Biztonságpolitika**
- bundázás – **Nemzetközi sportkapcsolatok**
- Burián István – **Magyarország külügyminiszterei**
- büfévacSORA – **Protokoll**
- Bűnmegelőzési és Ellenőrzési Bizottság (Commission on Crime Prevention and Criminal Justice) – **Nemzetközi jog, nemzetközi szervezetek**
- büntetés végrehajtásának átadása és átvétele – **Konzuli igazgatás**
- büntetőeljárás átadása és átvétele – **Konzuli igazgatás**
- C40 Cities – **KülgYi igazgatás**
- Call Center → *konzul tájékoztatással kapcsolatos feladatai*
- Campus Mundi – **Kulturális diplomácia**
- CAP → *Európai Unió agrárpolitikája*
- CARD (Coordinated Annual Review on Defence) → *koordinált éves védelmi felülvizsgálat*
- CARICOM → *Karib-tengeri Közösség*
- CBSS → *Balti-tengeri Államok Tanácsa*
- CCM → *Kazettás Lőszerekről Szóló Egyezmény*
- CCW → *Bizonyos Hagyományos Fegyverekről Szóló Egyezmény*
- CEEPUS (Central European Exchange Programme for University Studies) → *Közép-európai Felsőoktatási Csereprogram*
- CEFTA (Central European Free Trade Agreement) → *Közép-európai Szabadkereskedelmi Megállapodás*
- CEI (Central European Initiative) → *Közép-európai Kezdeményezés (KEK)*
- CEI PD (Central European Initiative Parliamentary Dimension) → *Közép-európai Kezdeményezés*
- CEMR (Council of European Municipalities and Regions) → *Európai Települések és Régiók Tanácsa*
- CEPLI (Confédération Européenne des Pouvoirs Locaux Intermédiaires) → *Középszintű Önkormányzatok Európai Konföderációja*
- Cervantes Intézet (Instituto Cervantes) – **Kulturális diplomácia**
- CFE → *Európai Hagyományos Fegyveres Erőkről Szóló Szerződés*
- CFSP → *közös kül- és biztonságpolitika*
- CIM (Convention Internationale concernant le transport des Marchandises par chemin de fer) → *nemzetközi árufuvarozás*
- CIS → *Független Államok Közössége*

- civil kontroll – **Biztonságpolitika**
- civil társadalom – **Nemzetközi jog, nemzetközi szervezetek**
- CJTF → *Összhaderőnemi Alkalmi Harci Kötelék*
- CLOUT (Case Law on Uncitral Texts) → *ENSZ Nemzetközi Kereskedelmi Jogi Bizottsága*
- CLRAE (Congress of Local and Regional Authorities of Europe) → *Európai Helyi és Regionális Önkormányzatok Kongresszusa*
- CMPD → *Válságkezelési és Tervezési Igazgatóság*
- CMR (Convention Relative au Contrat de Transport International de Marchandise par Route) → *nemzetközi árufuvarozás*
- COCON → *Konzuli Munkacsoport*
- Collegium Hungaricum → *külföldi magyar intézet*
- Collegium Hungaricum, Bécs – **Kulturális diplomácia**
- Collegium Hungaricum, Berlin – **Kulturális diplomácia**
- COMECON – **Nemzetközi gazdasági kapcsolatok**
- comitas gentium → *nemzetközi udvariasság*
- Commentaries on the Articles of the Model Tax Convention → *kettős adóztatás elkerülése*
- CONGO → *Nem Kormányzati Szervezetek Konferenciája*
- CoR (Committee of the Regions) → *Régiók Európai Bizottsága*
- COREPER – **Európai Unió**
- COTIF (Convention de Transport International Ferroviaire) → *nemzetközi árufuvarozás*
- Cotonou-i Megállapodás – **Európai Unió**
- CPCC → *Polgári Tervezési és Irányítási Képesség*
- CPTPP (Comprehensive and Progressive Trans-Pacific Partnership) → *Átfogó és Progresszív Csendes-óceáni Partnerségi Megállapodás*
- CTBT → *Átfogó Atomcsend Szerződés*
- CTBTO → *Átfogó Atomcsend Szerződés Szervezete*
- CTME (Confederation of Towns and Municipalities of the European Union) → *Városok és Önkormányzatok Európai Szövetsége*
- CWC → *Vegyifegyver-tilalmi Egyezmény*
- Czernin, Ottokar – **Magyarország külügyminiszterei**
- Csáky Imre – **Magyarország külügyminiszterei**
- Csáky István – **Magyarország külügyminiszterei**
- családi állapot igazolás – **Konzuli igazgatás**
- családtag – **Nemzetközi jog, nemzetközi szervezetek**
- családtag – **Protokoll**
- családtámogatás kérelmezése a konzulnál – **Konzuli igazgatás**
- csatlakozás – **Nemzetközi jog, nemzetközi szervezetek**
- csatlakozási tárgyalások – **Európai Unió**
- csatlakozó övezet – **Nemzetközi jog, nemzetközi szervezetek**
- Csatorday Károly – **Magyar diplomaták**
- CSDP → *közös biztonság- és védelempolitika*
- Csejtei Kristóffy József – **Magyar diplomaták**
- ceskély összegű (de minimis) támogatás – **Nemzetközi gazdasági kapcsolatok**

- Csekonics Iván – **Magyar diplomaták**
csendes diplomácia – **Diplomáciai kapcsolatok**
Csendes-óceáni Gazdasági Együttműködés Tanácsa (Pacific Economic Cooperation Council – PECC) – **Nemzetközi jog, nemzetközi szervezetek**
cserearány-mutató – **Nemzetközi gazdasági kapcsolatok**
csoportos felterjesztés → *konzuli futárposta*
Csornoky Viktor – **Magyar diplomaták**
CSTO → *Kollektív Biztonsági Szerződés Szervezete*
csúcspdipomácia – **Diplomáciai kapcsolatok**
Daruváry Géza – **Magyarország külügyminiszterei**
DCB → *védelmi kapacitásépítés*
de minimis → *csekély összegű támogatás*
debelláció – **Diplomáciai kapcsolatok**
delegációk rangsorolása – **Protokoll**
delegációtagok rangsorolása – **Protokoll**
Déli Közös Piac (Mercado Común del Sur – MERCOSUR) – **Nemzetközi gazdasági kapcsolatok**
Délkelet-ázsiai Nemzetek Szövetsége (Association of Southeast Asian Nations – ASEAN) – **Nemzetközi jog, nemzetközi szervezetek**
Délkelet-európai Stabilitási Paktum (Stability Pact for South-astern Europe) – **Kisebbségvédelem és nemzetpolitika**
demars – **Nemzetközi jog, nemzetközi szervezetek**
demars – **Protokoll**
demilitarizált övezet – **Nemzetközi jog, nemzetközi szervezetek**
demokrácia és a kisebbségi kérdés – **Kisebbségvédelem és nemzetpolitika**
Dercze István – **Magyar diplomaták**
derogáció – **Európai Unió**
deviza – **Nemzetközi gazdasági kapcsolatok**
devizagazdálkodás – **Nemzetközi gazdasági kapcsolatok**
diaszpóra – **Kisebbségvédelem és nemzetpolitika**
digitális belső piac – **Európai Unió**
diplomácia – **Diplomáciai kapcsolatok**
diplomáciai előmenetel – **Külügyi igazgatás**
diplomáciai és konzuli kapcsolatok viszonya – **Nemzetközi jog, nemzetközi szervezetek**
diplomáciai futár – **Nemzetközi jog, nemzetközi szervezetek**
diplomáciai futárposta – **Protokoll**
diplomáciai jegyzék – **Nemzetközi jog, nemzetközi szervezetek**
diplomáciai jog – **Nemzetközi jog, nemzetközi szervezetek**
diplomáciai kapcsolatok felvétele – **Nemzetközi jog, nemzetközi szervezetek**
diplomáciai képviselő – **Protokoll**
diplomáciai képviselő alkalmazottai – **Protokoll**
diplomáciai képviselő feladatai – **Nemzetközi jog, nemzetközi szervezetek**
diplomáciai képviselő jogállása – **Diplomáciai kapcsolatok**

- diplomáciai képviselő kapcsolattartása – **Nemzetközi jog, nemzetközi szervezetek**
- diplomáciai képviselő kiváltsági és mentességei – **Nemzetközi jog, nemzetközi szervezetek**
- diplomáciai képviselő létesítése és megszűnése – **Nemzetközi jog, nemzetközi szervezetek**
- diplomáciai képviselő sérthetlensége – **Nemzetközi jog, nemzetközi szervezetek**
- diplomáciai képviselő személyzete – **Protokoll**
- diplomáciai képviselő vezetőinek rangsora – **Nemzetközi jog, nemzetközi szervezetek**
- diplomáciai képviselő vezetője – **Protokoll**
- diplomáciai képviselő joghatóság alóli mentessége – **Nemzetközi jog, nemzetközi szervezetek**
- diplomáciai képviselő kiváltsági és mentességei – **Nemzetközi jog, nemzetközi szervezetek**
- diplomáciai képviselők sérthetlensége – **Nemzetközi jog, nemzetközi szervezetek**
- diplomáciai konferencia – **Nemzetközi jog, nemzetközi szervezetek**
- diplomáciai küldemény – **Diplomáciai kapcsolatok**
- diplomáciai küldemény – **Külügyi igazgatás**
- diplomáciai látogatás – **Protokoll**
- diplomáciai megbízatás – **Protokoll**
- diplomáciai menedékjog – **Nemzetközi jog, nemzetközi szervezetek**
- diplomáciai misszió – **Diplomáciai kapcsolatok**
- diplomáciai rang – **Diplomáciai kapcsolatok**
- diplomáciai rang – **Külügyi igazgatás**
- diplomáciai rangsor – **Protokoll**
- diplomáciai tárgyalás – **Diplomáciai kapcsolatok**
- diplomáciai távirat – **Külügyi igazgatás**
- diplomáciai testület (DT) – **Protokoll**
- diplomáciai testület rangsora – **Protokoll**
- diplomáciai védelem – **Nemzetközi jog, nemzetközi szervezetek**
- diplomata – **Diplomáciai kapcsolatok**
- diplomata – **Külügyi igazgatás**
- diplomataértekezlet – **Külügyi igazgatás**
- diplomataképzés – **Diplomáciai kapcsolatok**
- diplomata nők → *nők a diplomáciában*
- diplomata-útlevél – **Konzuli igazgatás**
- diplomata-útlevél használata – **Protokoll**
- díszdoktorrá avatás – **Protokoll**
- díszétkezés – **Protokoll**
- diszkrimináció tilalma – **Kisebbségvédelem és nemzetpolitika**
- diszkriminációmentesség – **Nemzetközi gazdasági kapcsolatok**
- díszszemle – **Protokoll**
- Doha-forduló – **Nemzetközi gazdasági kapcsolatok**
- doktrína – **Diplomáciai kapcsolatok**

- doppingvétség – **Nemzetközi sportkapcsolatok**
doppingvizsgálat – **Nemzetközi sportkapcsolatok**
doyen – **Nemzetközi jog, nemzetközi szervezetek**
doyenne – **Protokoll**
Drasche-Lázár Alfréd – **Magyar diplomaták**
dress code – **Protokoll**
dublino átadás – **Konzuli igazgatás**
Duna Bizottság (Danube Commission) – **Nemzetközi jog, nemzetközi szervezetek**
EAPC → *Euro-atlanti Partnerségi Tanács*
EBBA-díj (European Border Breakers Awards, Le prix de musique contemporaine de l'Union européenne) – **Kulturális diplomácia**
ebéd – **Protokoll**
EBEE/EBESZ-dokumentumok – **Kisebbségvédelem és nemzetpolitika**
EBESZ → *Európai Biztonsági és Együttműködési Szervezet*
EBESZ Miniszteri Tanács – **Biztonságpolitika**
EBESZ Nemzeti Kisebbségek Főbiztosa – **Kisebbségvédelem és nemzetpolitika**
EBRD → *Európai Újjáépítési és Fejlesztési Bank*
ECA → *Afrikai Gazdasági Bizottság*
ECE Arbitration Rules → *nemzetközi kereskedelmi választottbíráskodás*
ECLIA (European Confederation of Local Intermediate Authorities) → *Középszintű Önkormányzatok Európai Konföderációja*
ECOSOC → *ENSZ Gazdasági és Szociális Tanács, → ENSZ Gazdasági és Szociális Tanács (ECOSOC) közvetlen kulturális tevékenysége*
ECOWAS → *Nyugat-afrikai Államok Gazdasági Közössége*
EDA → *Európai Védelmi Ügynökség*
EEA (European Economic Area) → *Európai Gazdasági Térség (EGT)*
EEAS → *Európai Külügyi Szolgálat*
eFP → *megegerősített előretolt jelenlét*
EFTA (European Free Trade Association) → *Európai Szabadkereskedelmi Társulás*
egész életen át tartó tanulás – **Kulturális diplomácia**
Egészségügyi Világszervezet (World Health Organisation – WHO) – *Nemzetközi jog, nemzetközi szervezetek*
EGK → *Európai Gazdasági Közösség*
EGT-állampolgárok – **Konzuli igazgatás**
egyéni jogok – **Kisebbségvédelem és nemzetpolitika**
egyéni vagy kollektív védelem – **Nemzetközi jog, nemzetközi szervezetek**
egyenjogúság – **Kisebbségvédelem és nemzetpolitika**
Egyesült Államok–Mexikó–Kanada Szabadkereskedelmi Megállapodás (United States–Mexico–Canada Agreement – USMCA) – **Nemzetközi gazdasági kapcsolatok**
Egyesült Nemzetek Szervezete – ENSZ (United Nations – UN, Nations Unies) – **Nemzetközi jog, nemzetközi szervezetek**
Egyesült Városok és Helyi Önkormányzatok Világszervezete (United Cities and Local Governments – UCLG) – **Külügyi igazgatás**

- Egyetemes Postaegyesület (Universal Postal Union – UPU) – **Nemzetközi jog, nemzetközi szervezetek**
- egyeztetés (békéltetés – conciliation) – **Nemzetközi jog, nemzetközi szervezetek**
- egyházak szerepe a nemzeti identitás megőrzésében – **Kisebbségvédelem és nemzetpolitika**
- egységes (belső) piac – **Európai Unió**
- Egységes Európai Okmány – **Európai Unió**
- egyszeri utazásra (visszautazásra) jogosító okmány – **Konzuli igazgatás**
- egyszerűsített honosítás – **Kisebbségvédelem és nemzetpolitika**
- EKB → *Európai Központi Bank*
- El Nem Kötelezettek Mozgalma (Non-Aligned Movement – NAM) – **Nemzetközi jog, nemzetközi szervezetek**
- elbocsátás – **Konzuli igazgatás**
- elektronikus anyakönyv (EAK) – **Konzuli igazgatás**
- elektronikus sport (e-sport) – **Nemzetközi sportkapcsolatok**
- elektronikus ügyintézés – **Konzuli igazgatás**
- Élelmezési Világprogram (World Food Programme – WFP) – **Nemzetközi jog, nemzetközi szervezetek**
- Élelmezésügyi és Mezőgazdasági Szervezet (Food and Agriculture Organisation – FAO) – **Nemzetközi jog, nemzetközi szervezetek**
- életbenléti tanúsítvány – **Konzuli igazgatás**
- elhárítás – **Biztonságpolitika**
- elítelt személyek átszállítása – **Konzuli igazgatás**
- ellenintézkedés – **Diplomáciai kapcsolatok**
- ellenjegyzés – **Külügyi igazgatás**
- Előcsatlakozási Támogatási Eszköz (Instrument for Pre-Accession Assistance – IPA) – **Európai Unió**
- előítélet – **Kisebbségvédelem és nemzetpolitika**
- előzetes normakontroll – **Külügyi igazgatás**
- elsőbeosztott – **Diplomáciai kapcsolatok**
- elsőbeosztott diplomata → *ügyvivő*
- élsport – **Nemzetközi sportkapcsolatok**
- embargó – **Nemzetközi jog, nemzetközi szervezetek**
- Emberi Jogok Afrikai Bírósága (African Court of Human Rights) – **Nemzetközi jog, nemzetközi szervezetek**
- Emberi Jogok Arab Bizottsága (Arab Commission for Human Rights) – **Nemzetközi jog, nemzetközi szervezetek**
- emberi jogok átfogó rendszere – **Nemzetközi jog, nemzetközi szervezetek**
- emberi jogok az Európai Unóban – **Európai Unió**
- Emberi Jogok Európai Bírósága (European Court of Human Rights) – **Nemzetközi jog, nemzetközi szervezetek**
- Emberi Jogok Európai Egyezménye és a bírói gyakorlat – **Kisebbségvédelem és nemzetpolitika**

- emberi méltósághoz való jog – **Kisebbségvédelem és nemzetpolitika**
emlékeztető – **Protokoll**
- emlékeztető (aide-mémoire) – **Nemzetközi jog, nemzetközi szervezetek**
EMPA (Euro-Mediterranean Parliamentary Assembly) → *Euro-mediterrán Parlamenti Közgyűlés*
- energia-ellátásbiztonság – **Nemzetközi gazdasági kapcsolatok**
Energiakarta (Energy Charter Treaty) – **Nemzetközi gazdasági kapcsolatok**
energiaunió – **Európai Unió**
- Energiavárosok Egyesülete (Energy Cities) – **Külügyi igazgatás**
Energy Cities → *Energiavárosok Egyesülete*
ENI → *Európai Szomszédsági Támogatási Eszköz*
ENP → *Európai Unió szomszédságpolitikája*
ENSZ → *Egyesült Nemzetek Szervezete*
- ENSZ Alapokmányának VI. és VII. fejezete szerinti konfliktuskezelés – **Nemzetközi jog, nemzetközi szervezetek**
- (ENSZ) állandó képviselő – **Nemzetközi jog, nemzetközi szervezetek**
ENSZ békefenntartás (United Nations Peacekeeping Operations – PKO) – **Nemzetközi jog, nemzetközi szervezetek**
- ENSZ belső rangsorolása – **Protokoll**
ENSZ Biztonsági Tanácsa (Security Council) – **Nemzetközi jog, nemzetközi szervezetek**
ENSZ Biztonsági Tanácsának hivatalos ülése és nem hivatalos konzultációja – **Nemzetközi jog, nemzetközi szervezetek**
- ENSZ Egyetem (United Nations University – UNU) – **Nemzetközi jog, nemzetközi szervezetek**
- (ENSZ) Emberi Jogi Tanács (Human Rights Council – HRC) – **Nemzetközi jog, nemzetközi szervezetek**
- ENSZ Emberi Települések Programja (United Nations Human Settlements Programme – UN-HABITAT) – **Külügyi igazgatás**
- ENSZ Fejlesztési Céljai (UN Development Goals) – **Nemzetközi jog, nemzetközi szervezetek**
- ENSZ Fejlesztési Programja (United Nations Development Programme – UNDP) – **Nemzetközi jog, nemzetközi szervezetek**
- ENSZ főtitkárai – **Nemzetközi jog, nemzetközi szervezetek**
- (ENSZ) Gazdasági és Szociális Tanács (Economic and Social Council – ECOSOC) – **Nemzetközi jog, nemzetközi szervezetek**
- (ENSZ) Gazdasági és Szociális Tanács (ECOSOC) közvetlen kulturális tevékenysége – **Kulturális diplomácia**
- (ENSZ) Gyámsági Tanács (Trusteeship Council) – **Nemzetközi jog, nemzetközi szervezetek**
- ENSZ Gyermekalapja (United Nations Children’s Fund – UNICEF) – **Nemzetközi jog, nemzetközi szervezetek**
- ENSZ Helyi Önkormányzatok Tanácsadó Bizottsága (United Nations Advisory Committee of Local Authorities – UNACLA) – **Külügyi igazgatás**

- ENSZ Kábítószer-ellenőrzési és Bűnmegelőzési Hivatala (United Nations Office on Drugs and Crime – UNODC) – **Nemzetközi jog, nemzetközi szervezetek**
- ENSZ Kereskedelmi és Fejlesztési Konferenciája (United Nations Conference on Trade and Development – UNCTAD) – **Nemzetközi jog, nemzetközi szervezetek**
- ENSZ kisebbségeket érintő szerződése – **Kisebbségvédelem és nemzetpolitika**
- ENSZ kisebbségi jogi nyilatkozat – **Kisebbségvédelem és nemzetpolitika**
- ENSZ kisebbségi ügyekért felelős jelentéstevője – **Kisebbségvédelem és nemzetpolitika**
- ENSZ Környezetvédelmi Programja (United Nations Environment Programme – UNEP) – **Nemzetközi jog, nemzetközi szervezetek**
- ENSZ Közgyűlés (UN General Assembly) – **Nemzetközi jog, nemzetközi szervezetek**
- ENSZ Leszerelési Bizottsága (United Nations Disarmament Commission – UNDC) – **Nemzetközi jog, nemzetközi szervezetek**
- ENSZ Leszerelési Kutatások Intézete (United Nations Institute for Disarmament Research – UNIDIR) – **Nemzetközi jog, nemzetközi szervezetek**
- ENSZ Menekültügyi Főbiztosi Hivatala (Office of the United Nations High Commissioner for Refugees – UNHCR) – **Nemzetközi jog, nemzetközi szervezetek**
- ENSZ Nemi Egyenlőség és a Nők Helyzetbe Hozásának Hivatala (United Nations Entity for Gender Equality and the Empowerment of Women – UN-WOMEN) – **Nemzetközi jog, nemzetközi szervezetek**
- ENSZ Nemzetközi Kereskedelmi Jogi Bizottsága (United Nations Commission on International Trade Law – UNCITRAL) – **Nemzetközi gazdasági kapcsolatok**
- ENSZ Népesedési Alapja (United Nations Population Fund – UNFPA) – **Nemzetközi jog, nemzetközi szervezetek**
- ENSZ Nevelésügyi, Tudományos és Kulturális Szervezete (United Nations Educational, Scientific and Cultural Organisation – UNESCO) – **Nemzetközi jog, nemzetközi szervezetek**
- ENSZ nyitott és választott tagságú testületei – **Nemzetközi jog, nemzetközi szervezetek**
- ENSZ Palesztin Menekülteket Segélyező és Munkaközvetítő Hivatala a Közel-Keleten (United Nations Relief and Works Agency for Palestine Refugees in the Near East – UNRWA) – **Nemzetközi jog, nemzetközi szervezetek**
- ENSZ reformja – **Nemzetközi jog, nemzetközi szervezetek**
- ENSZ Társaságok Világszövetsége (World Federation of United Nations Associations – WFUNA) – **Nemzetközi jog, nemzetközi szervezetek**
- ENSZ Titkárság (UN Secretariat) – **Nemzetközi jog, nemzetközi szervezetek**
- ENSZ-rendszer struktúrája – **Nemzetközi jog, nemzetközi szervezetek**
- Eötvös József Collegium – **Kulturális diplomácia**
- EPPO → *Európai Ügyészség*
- Erasmus+ program – **Kulturális diplomácia**
- érdekvédelmi tevékenység területei – **Konzuli igazgatás**
- erkölcsi bizonyítvány igénylése – **Konzuli igazgatás**
- erőfölennyel való visszaélés – **Nemzetközi gazdasági kapcsolatok**
- ESCWA → *Nyugat-Ázsiai Gazdasági és Szociális Bizottság*

- ESDI → *európai biztonsági és védelmi identitás*
eseti (ad hoc) diplomácia, speciális missziók – **Nemzetközi jog, nemzetközi szervezetek**
- Esterházy Pál Antal – **Magyar diplomaták**
- Észak-amerikai Szabadkereskedelmi Megállapodás (North American Free Trade Agreement – NAFTA) → *Egyesült Államok–Mexikó–Kanada Szabadkereskedelmi Megállapodás (USMCA)*
- Észak-atlanti Együttműködési Tanács (North Atlantic Cooperation Council) – **Biztonságpolitika**
- Észak-atlanti Szerződés (North Atlantic Treaty) – **Biztonságpolitika**
- Észak-atlanti Szerződés Szervezete (North Atlantic Treaty Organization, NATO) – **Biztonságpolitika**
- Észak-atlanti Szerződés Szervezete Parlamenti Közgyűlés (North Atlantic Treaty Organization Parliamentary Assembly – NATO PA) – **Külügyi igazgatás**
- Észak-atlanti Tanács (North Atlantic Council) – **Biztonságpolitika**
- Északi Tanács (Nordic Council – NC) – **Nemzetközi jog, nemzetközi szervezetek**
- Esztergályos Ferenc – **Magyar diplomaták**
- ETD (vészhelyzeti úti okmány) → *ideiglenes úti okmány*
- etnikai kisebbségi pártok – **Kisebbségvédelem és nemzetpolitika**
- etnikai kisebbségi pártok kormányzati szerepvállalása – **Kisebbségvédelem és nemzetpolitika**
- etnokulturális homogenizáció – **Kisebbségvédelem és nemzetpolitika**
- etnopolitika Európában – **Kisebbségvédelem és nemzetpolitika**
- EU → *Európai Unió*
- EU civil műveletek – **Biztonságpolitika**
- EU globális emberi jogi szankciórendszer – **Biztonságpolitika**
- EU globális stratégia (European Union Global Strategy – EUGS) – **Biztonságpolitika**
- EU Katonai Bizottság (EU Military Committee) – **Biztonságpolitika**
- EU Katonai Törzs – **Biztonságpolitika**
- EU kiberbiztonsági stratégiája – **Biztonságpolitika**
- EU kohéziós politikája – **Nemzetközi gazdasági kapcsolatok**
- EU közös kereskedelempolitika – **Nemzetközi gazdasági kapcsolatok**
- EU Kulturális Örökség-díj → *Europa Nostra-díj*
- EU kül- és biztonságpolitikai főképviseelő (High Representative for Foreign and Security Policy – HRVP) – **Biztonságpolitika**
- EU különleges képviselő (EU Special Representative – EUSR) – **Biztonságpolitika**
- EU Műholdközpont (EU Satellite Center – SatCen) – **Biztonságpolitika**
- EU műveletek – **Biztonságpolitika**
- EU-béketámogatás – **Biztonságpolitika**
- EUEU (Eurasian Economic Union) → *Eurázsiai Gazdasági Unió*
- EUGS → *EU globális stratégia*
- EU-harccsoportok (EU Battlegroups – EU BG) – **Biztonságpolitika**
- EU-költségvetés és a tagállamok mérlege – **Nemzetközi gazdasági kapcsolatok**
- EU-költségvetés jellemzői – **Nemzetközi gazdasági kapcsolatok**

- EU-költségvetés összetétele – **Nemzetközi gazdasági kapcsolatok**
- EUNIC (European National Institutes for Culture) → *Európai Unió Nemzeti Kulturális Intézetei*
- EUPOL (European Police Missions) – **Európai Unió**
- EURATOM → *Európai Atomenergia Közösség*
- Eurázsiai Fejlesztési Bank – EAFB (Eurasian Development Bank – EDB; Evrazijszkij Bank Razvityija – EABR) – **Nemzetközi gazdasági kapcsolatok**
- Eurázsiai Gazdasági Unió (Eurasian Economic Union – EUEU) – **Nemzetközi gazdasági kapcsolatok**
- Eurimages – **Kulturális diplomácia**
- Euro-atlanti Partnerségi Tanács (Euro-Atlantic Partnership Council – EAPC) – **Biztonságpolitika**
- Eurocities → *Nagy Európai Városok Hálózata*
- eurócsoport – **Európai Unió**
- EURODAC rendszer – **Konzuli igazgatás**
- Euro-mediterrán Parlamenti Közgyűlés (Euro-Mediterranean Parliamentary Assembly – EMPA) – **Külügyi igazgatás**
- EURONEST (EU Neighbourhood East) Parlamenti Közgyűlés – **Európai Unió**
- Euronews – **Kulturális diplomácia**
- Európa 2020 – **Európai Unió**
- Európa a Polgárokért (Europe for Citizens – EFC) – **Kulturális diplomácia**
- Európa kulturális fővárosa (European Capital of Culture, Capitales européennes de la culture) – **Kulturális diplomácia**
- Európa nemzeti kisebbségei – **Kisebbségvédelem és nemzetpolitika**
- Europa Nostra – **Kulturális diplomácia**
- Europa Nostra-díj (EU Prize for Cultural Heritage/Europa Nostra Awards) – **Kulturális diplomácia**
- Európa Tanács (Council of Europe) – **Nemzetközi jog, nemzetközi szervezetek**
- Európa Tanács kulturális politikája – **Kulturális diplomácia**
- Európa Tanács Parlamenti Közgyűlése (ET PKGY) (Parliamentary Assembly of the Council of Europe – PACE) – **Külügyi igazgatás**
- Európa Tanács Parlamenti Közgyűlésének nemzeti kisebbségekre vonatkozó ajánlásai, jelentései – **Kisebbségvédelem és nemzetpolitika**
- Európa Tanács statútuma (Londoni Egyezmény) – **Biztonságpolitika**
- Európa Tanács számítástechnikai bűnözésről szóló egyezménye (Budapest Egyezmény) – **Biztonságpolitika**
- Európa Tanács tagfelvételi kritériumai – **Kisebbségvédelem és nemzetpolitika**
- Európai Atomenergia Közösség (EURATOM) – **Európai Unió**
- Európai Beruházási Bank – **Európai Unió**
- Európai Bíróság → *Európai Unió Bírósága*
- Európai Bizottság – **Európai Unió**
- Európai Bizottság képviselői a tagállamokban – **Európai Unió**
- Európai Bizottság tagjai (biztosi kollégium) – **Európai Unió**

- Európai Biztonsági és Együttműködési Értekezlet → *Európai Biztonsági és Együttműködési Szervezet*
- Európai Biztonsági és Együttműködési Szervezet – EBESZ (OSCE – Organisation for Security and Cooperation in Europe, Organisation pour la Sécurité et la Coopération en Europe) keretében létrehozott vitarendezési mechanizmus – **Nemzetközi jog, nemzetközi szervezetek**
- Európai Biztonsági és Együttműködési Szervezet (Organisation for Security and Cooperation in Europe Security and Cooperation in Europe, Organisation pour la Sécurité et la Coopération en Europe – OSCE) – **Biztonságpolitika**
- Európai Biztonsági és Együttműködési Szervezet Parlamenti Közgyűlés – EBESZ PK (Organization for Security and Co-operation in Europe Parliamentary Assembly – OSCE PA) – **Külügyi igazgatás**
- Európai Biztonsági és Védelmi Identitás (European Security and Defence Identity – ESDI) – **Biztonságpolitika**
- Európai Felsőoktatási Társaság / Bolognai folyamat – **Kulturális diplomácia**
- Európai Fesztiválszövetség (European Festivals Association – EFA) – **Kulturális diplomácia**
- Európai Filmakadémia (EFA – European Film Academy) – **Kulturális diplomácia**
- Európai Filmdíj (European Film Award) – **Kulturális diplomácia**
- Európai Gazdasági Bizottság (United Nations Economic Commission for Europe – UNECE) – **Nemzetközi jog, nemzetközi szervezetek**
- Európai Gazdasági és Szociális Bizottság – **Európai Unió**
- Európai Gazdasági Közösség (EGK) – **Európai Unió**
- Európai Gazdasági Térség (European Economic Area – EEA) – **Nemzetközi gazdasági kapcsolatok**
- Európai Hagyományos Fegyveres Erőkről Szóló Szerződés (Treaty on Conventional Armed Forces in Europe – CFE) – **Biztonságpolitika**
- Európai Határ Menti Régiók Szövetsége (Association of European Border Regions – AEBR) – **Külügyi igazgatás**
- Európai Határőrizeti és Partvédelmi Ügynökség (FRONTEX) – **Európai Unió**
- Európai Helyi és Regionális Önkormányzatok Kongresszusa (Congress of Local and Regional Authorities of Europe – CLRAE) – **Külügyi igazgatás**
- európai kisebbségek politikai-jogi tipológiája – **Kisebbségvédelem és nemzetpolitika**
- európai kisebbségek történeti tipológiája – **Kisebbségvédelem és nemzetpolitika**
- európai kisebbségvédelmi rezsim – **Kisebbségvédelem és nemzetpolitika**
- Európai Közönségdíj → *Lux Filmdíj (LUX European Audience Film Award)*
- Európai Központi Bank (EKB) – **Európai Unió**
- európai kulturális menetrend (European Agenda for Culture / Agenda européenne de la culture) – **Kulturális diplomácia**
- Európai Kulturális Örökség Napok (European Heritage Days / Journées européennes du patrimoine) – **Kulturális diplomácia**
- Európai Kulturális Útvonalak Program (Cultural Routes Programme) – **Kulturális diplomácia**

- Európai Külügyi Szolgálat (European External Action Service – EEAS) –
Biztonságpolitika
- Európai Műsorsugárzók Uniója (European Broadcasting Union, Union européenne de radio-télévision / Europäische Rundfunkunion) – **Kulturális diplomácia**
- európai ombudsman – **Európai Unió**
- európai ombudsman – **Kisebbségvédelem és nemzetpolitika**
- Európai Önkéntes Humanitárius Segítségnyújtási Hadtest (European Voluntary Humanitarian Aid Corps) – **Európai Unió**
- Európai Örökség cím (European Heritage Label / Label du patrimoine européen) –
Kulturális diplomácia
- Európai Parlament (EP) – **Európai Unió**
- Európai Parlament bizottságai – **Európai Unió**
- Európai Parlament Elnöksége (Bureau) – **Európai Unió**
- Európai Parlament Frakcióközi Munkacsoportja (Minority Intergrup) –
Kisebbségvédelem és nemzetpolitika
- Európai Parlament kisebbségi vonatkozású határozatai – **Kisebbségvédelem és nemzetpolitika**
- Európai Parlament politikai csoportjai – **Európai Unió**
- európai parlamenti választások → *európai választások*
- európai polgári kezdeményezés – **Kisebbségvédelem és nemzetpolitika**
- európai polgári kezdeményezés a nemzeti régiókról – **Kisebbségvédelem és nemzetpolitika**
- Európai Régiók Gyűlése (Assembly of European Regions – AER) – **Külügyi igazgatás**
- Európai Stabilitási Mechanizmus (ESM) – **Európai Unió**
- Európai Stabilitási Paktum (European Stability Pact) – **Kisebbségvédelem és nemzetpolitika**
- Európai Szabadkereskedelmi Társulás (European Free Trade Association – EFTA) –
Nemzetközi gazdasági kapcsolatok
- Európai Számvevőszék – **Európai Unió**
- Európai Szén- és Acélközösség (ESZAK) – **Európai Unió**
- Európai Szolidaritási Testület – **Európai Unió**
- Európai Szolidaritási Testület (European Solidarity Corps – ESC) programja –
Kulturális diplomácia
- Európai Szomszédsági Támogatási Eszköz (European Neighbourhood Instrument – ENI) – **Európai Unió**
- Európai Tanács – **Európai Unió**
- Európai Települések és Régiók Tanácsa (Council of European Municipalities and Regions – CEMR) – **Külügyi igazgatás**
- Európai Területi Együttműködési Csoportosulás (Európai Területi Társulás) –
Kisebbségvédelem és nemzetpolitika
- Európai Újjáépítési és Fejlesztési Bank (European Bank for Reconstruction and Development, EBRD) – **Nemzetközi gazdasági kapcsolatok**
- Európai Unió – koppenhágai kritériumok – **Kisebbségvédelem és nemzetpolitika**

- Európai Unió (EU) – **Európai Unió**
- Európai Unió agrárpolitikája (közös agrárpolitika – KAP; Common Agricultural Policy – CAP) – **Európai Unió**
- Európai Unió Alapjogi Chartája – **Kisebbségvédelem és nemzetpolitika**
- Európai Unió audiovizuális politikája – **Kulturális diplomácia**
- Európai Unió belső rangsorolása – **Protokoll**
- Európai Unió Bírósága – **Európai Unió**
- Európai Unió Bizottsága → *Európai Bizottság*
- Európai Unió bővítési politikája – **Európai Unió**
- Európai Unió csatlakozási szerződésai – **Kisebbségvédelem és nemzetpolitika**
- Európai Unió delegációi – **Európai Unió**
- Európai Unió energiapolitikája – **Európai Unió**
- Európai Unió fejlesztési politikája – **Európai Unió**
- Európai Unió hatáskörei – **Európai Unió**
- Európai Unió humanitárius segítségnyújtása – **Európai Unió**
- Európai Unió Irodalmi Díja (European Union Prize for Literature, Prix de littérature de l'Union européenne) – **Kulturális diplomácia**
- Európai Unió jelképei – **Európai Unió**
- Európai Unió Kortárs Építészeti Díja (EU Prize for Contemporary Architecture) – **Kulturális diplomácia**
- Európai Unió környezetvédelmi politikája – **Európai Unió**
- Európai Unió közlekedéspolitikája – **Európai Unió**
- Európai Unió kulturális külpolitikája – **Kulturális diplomácia**
- Európai Unió kulturális politikája – **Kulturális diplomácia**
- Európai Unió Nemzeti Kulturális Intézetei (EUNIC – European Union National Institutes for Culture) – **Kulturális diplomácia**
- Európai Unió oktatási szakpolitikai célkitűzései – **Kulturális diplomácia**
- Európai Unió szomszédságpolitikája (European Neighbourhood Policy – ENP) – **Európai Unió**
- Európai Unió Tanácsa – **Európai Unió**
- Európai Unió Tanácsának soros elnöksége – **Európai Unió**
- Európai Unió ügynökségei – **Európai Unió**
- európai uniós kohéziós források felhasználása – **Nemzetközi gazdasági kapcsolatok**
- Európai Ügyészség (Európai Ügyészi Hivatal) – **Európai Unió**
- európai választások – **Európai Unió**
- Európai Védelmi Ügynökség (European Defence Agency – EDA) – **Biztonságpolitika**
- Európa-nap – **Európai Unió**
- Europass – **Kulturális diplomácia**
- EUROPOL (European Union Agency for Law Enforcement Cooperation) (Európai Rendőrségi Hivatal) – **Európai Unió**
- Eurotowns → *Középvárosok Hálózata*
- eurózóna – **Európai Unió**
- eurózóna monetáris politikája – **Európai Unió**

- EUSR → *EU különleges képviselő*
 evakuálás – **Konzuli igazgatás**
 evezés, kajak-kenu – **Nemzetközi sportkapcsolatok**
 exequatur – **Konzuli igazgatás**
 exportellenőrzés – **Biztonságpolitika**
 extrém sportok – **Nemzetközi sportkapcsolatok**
 fair play – **Nemzetközi sportkapcsolatok**
 FÁK → *Független Államok Közössége*
 FAO → *Élelmezésügyi és Mezőgazdasági Szervezet*
 Fasang Árpád – **Magyar diplomaták**
 fegyveres összeütközés – **Nemzetközi jog, nemzetközi szervezetek**
 Fegyverkereskedelmi Szerződés (Arms Trade Treaty – ATT) – **Biztonságpolitika**
 fegyverzetellenőrzés – **Biztonságpolitika**
 Fekete-tengeri Gazdasági Együttműködés Szervezete (The Organisation of the Black Sea Economic Cooperation – BSEC) – **Nemzetközi jog, nemzetközi szervezetek**
 feljelentés külföldi államnál – **Konzuli igazgatás**
 felülhitelesítés – **Konzuli igazgatás**
 Fenntartható Fejlődés Bizottsága (Commission on Sustainable Development) – **Nemzetközi jog, nemzetközi szervezetek**
 Festetics György Tasziló – **Magyar diplomaták**
 FICEP (Forum des Instituts Culturels Étrangers de Paris) – **Kulturális diplomácia**
 FIFA → *labdarúgás*
 fizokratizmus – **Nemzetközi gazdasági kapcsolatok**
 fogadás – **Protokoll**
 fogadó állam – **Diplomáciai kapcsolatok**
 fogadó állam jogszabályainak tiszteletben tartása – **Nemzetközi jog, nemzetközi szervezetek**
 fogadó állam védelmi kötelezettsége – **Diplomáciai kapcsolatok**
 Ford Alapítvány (Ford Foundation) – **Kulturális diplomácia**
 fordítás hitelesítése és bemutatott fordítás helyességének tanúsítása – **Konzuli igazgatás**
 főbiztos (High Commissioner) – **Diplomáciai kapcsolatok**
 főképviselő (haut représentant) – **Diplomáciai kapcsolatok**
 főkonzul – **Protokoll**
 főkonzulátus – **Konzuli igazgatás**
 főnöki levél – **Protokoll**
 Fraknoi Történeti Intézet – **Kulturális diplomácia**
 Francia Intézet (Institut Français) – **Kulturális diplomácia**
 Frankfurti Könyvvásár (Frankfurter Buchmesse) – **Kulturális diplomácia**
 Frankofón Egyetem – Alexandriai Senghor Egyetem – **Kulturális diplomácia**
 Frankofón Egyetemi Központ (Centre Universitaire Francophone) – Szegedi Tudományegyetem – **Kulturális diplomácia**
 Frankofón Egyetemi Ügynökség (Agence universitaire de la Francophonie – AUF) – **Kulturális diplomácia**

- Frankofón Parlamenti Közgyűlés (Assemblée Parlementaire de la Francophonie – APF)
– **Külügyi igazgatás**
- Frankofónia Nemzetközi Szervezete (Organisation Internationale de la Francophonie – OIF) – **Nemzetközi jog, nemzetközi szervezetek**
- FRONTEX → *Európai Határőrizeti és Partvédelmi Ügynökség*
- Fulbright Program – **Kulturális diplomácia**
- funkcionális mentesség → *konzuli kiváltságok és mentességek, könnyítések*
- futárigazolvány – **Protokoll**
- futárposta → *diplomáciai küldemény*
- Független Államok Közössége (Commonwealth of Independent States – CIS) –
Nemzetközi jog, nemzetközi szervezetek
- Garai Róbert – **Magyar diplomaták**
- garden party – **Protokoll**
- GATS (General Agreement on Trade in Services) → *Szolgáltatások Kereskedelméről Szóló Általános Egyezmény*
- GATT (General Agreement on Tariffs and Trade) → *Általános Vám- és Kereskedelmi Egyezmény*
- gazdaságfejlesztési támogatás – **Kisebbségvédelem és nemzetpolitika**
- gazdasági biztonság – **Nemzetközi gazdasági kapcsolatok**
- Gazdasági Együttműködés és Fejlesztés Szervezete (OECD) – **Nemzetközi gazdasági kapcsolatok**
- Gazdasági Együttműködés és Fejlesztés Szervezete Nukleáris Energia Ügynöksége (OECD NEA) – **Nemzetközi jog, nemzetközi szervezetek**
- gazdasági kormányközi vegyesbizottság (GVB) – **Nemzetközi gazdasági kapcsolatok**
- gazdasági szakdiplomácia → *szakdiplomáciai ágak*
- gazdasági szakdiplomata → *szakdiplomata*
- gazdaságpolitikai koordináció az EU-ban – **Nemzetközi gazdasági kapcsolatok**
- GCC → *Öböl Menti Arab Államok Együttműködési Tanácsa*
- GDP és GNI különbsége – a hozzáadott érték jelentése – **Nemzetközi gazdasági kapcsolatok**
- generális transzformáció → *magyar jogrend és a nemzetközi jogrend viszonya*
- Genfi Jegyzőkönyv – **Biztonságpolitika**
- geopolitika – **Diplomáciai kapcsolatok**
- geopolitika, geostratégia – **Biztonságpolitika**
- Ghyczy Jenő – **Magyarország külügyminiszterei**
- globális értékláncok (Global Value Chains) – **Nemzetközi gazdasági kapcsolatok**
- globális versenyjog – **Nemzetközi gazdasági kapcsolatok**
- Goethe Intézet (Goethe-Institut) – **Kulturális diplomácia**
- golf – **Nemzetközi sportkapcsolatok**
- Gołuchowski, Agenor Maria Adam – **Magyarország külügyminiszterei**
- Gömbös Gyula – **Magyarország külügyminiszterei**
- Göncz Kinga Mária – **Magyarország külügyminiszterei**
- Gragger Róbert – **Kulturális diplomácia**

- Granasztói György – **Magyar diplomaták**
 Gratz Gusztáv – **Magyarország külügyminiszterei**
 Greenpeace – **Nemzetközi jog, nemzetközi szervezetek**
 GVB → *gazdasági kormányközi vegyesbizottság*
 gyász – **Protokoll**
 gyermekek jogellenes külföldre vitele – **Konzuli igazgatás**
 Gymnich – **Biztonságpolitika**
 Gyöngyösi János – **Magyarország külügyminiszterei**
 Hadászati Stratégiai Támadóegyverek Csökkentéséről Szóló Szerződés (Strategic Arms Reduction Treaty – START) – **Biztonságpolitika**
 Hadászati Támadóegyverek Csökkentéséről Szóló Szerződés (Strategic Offensive Reduction Treaty – SORT) – **Biztonságpolitika**
 hadiállapot – **Protokoll**
 hadigondozotti ellátás igénylése – **Konzuli igazgatás**
 hadijog (ius in bello) – **Nemzetközi jog, nemzetközi szervezetek**
 Hágai Apostille Egyezmény (HAE) – **Konzuli igazgatás**
 hágai bíróság → *Nemzetközi Bíróság*
 hágai egyezmények – **Nemzetközi jog, nemzetközi szervezetek**
 Hágai Nemzetközi Magánjogi Konferencia – **Nemzetközi jog, nemzetközi szervezetek**
 Hágai Program – **Európai Unió**
 hagyományos és modern szektor – **Nemzetközi gazdasági kapcsolatok**
 hajós szolgálati útlevél – **Konzuli igazgatás**
 hajózási hatósági feladatok ellátása külföldön – **Konzuli igazgatás**
 halálozással kapcsolatos konzuli feladatok – **Konzuli igazgatás**
 hallgatólagos megállapodás (Gentlemen's Agreement) – **Diplomáciai kapcsolatok**
 halottszállítással kapcsolatos feladatok – **Konzuli igazgatás**
 harmadik nyilvántartás (3NYT) → *külföldiek az elektronikus ügyintézésben, → ügyfélkapu létesítése*
 harmadik országbeli állampolgár – **Konzuli igazgatás**
 harmadik országokat terhelő kötelezettségek (tranzitjogok) – **Nemzetközi jog, nemzetközi szervezetek**
 Harmel-jelentés – **Biztonságpolitika**
 Harmtv. – **Konzuli igazgatás**
 Harrer Ferenc – **Magyarország külügyminiszterei**
 határ menti együttműködés – **Kisebbségvédelem és nemzetpolitika**
 határokön átnyúló nemzetegyesítés – **Kisebbségvédelem és nemzetpolitika**
 Határon Túli Magyarok Hivatala (HTMH) – **Kisebbségvédelem és nemzetpolitika**
 határozat – **Európai Unió**
 Határtalanul! – **Kisebbségvédelem és nemzetpolitika**
 hatósági jogkör – **Konzuli igazgatás**
 hátrányos megkülönböztetés tilalma – **Nemzetközi jog, nemzetközi szervezetek**
 Hátszegi Ottó – **Magyar diplomaták**
 haut représentant → *főképviselő*

- Haymerle, Heinrich Karl von – **Magyarország külügyminiszterei**
hazai anyakönyvezés – **Konzuli igazgatás**
hazai anyakönyvezés alapelvei – **Konzuli igazgatás**
házassági névviselés – **Konzuli igazgatás**
házassági névviselési forma módosítása – **Konzuli igazgatás**
házasságkötési / bejegyzett élettársi tanúsítvány – **Konzuli igazgatás**
házasságkötési szándék bejelentése – **Konzuli igazgatás**
hazatérési kölcsön (konzuli kölcsön) – **Konzuli igazgatás**
Házi Vencel – **Magyar diplomaták**
Helsinki Záróokmány (Helsinki Final Act) – **Biztonságpolitika**
helyi alkalmazott – **Konzuli igazgatás**
helyi alkalmazott – **Nemzetközi jog, nemzetközi szervezetek**
Helyi Hatóságok Nemzetközi Egyesülete (International Union of Local Authorities – IULA) – **Külügyi igazgatás**
helyi konzuli együttműködés – **Konzuli igazgatás**
Helyi Önkormányzatok a Fenntartható Fejlődésért (Local Governments for Sustainability – ICLEI) – **Külügyi igazgatás**
helyi schengeni együttműködés – **Konzuli igazgatás**
Hennyey Gusztáv – **Magyarország külügyminiszterei**
Herczegh Géza Gábor – **Magyar diplomaták**
HEREIN-rendszer – **Kulturális diplomácia**
hibrid fenyegetés – **Biztonságpolitika**
High Commissioner → *főbiztos*
hírszerzés – **Biztonságpolitika**
hírszerzés – **Nemzetközi jog, nemzetközi szervezetek**
hivatalos nyelv – **Protokoll**
hivatalos útlevel – **Konzuli igazgatás**
hivatásos sport → *amatőr és hivatásos sport*
Hollai Imre – **Magyar diplomaták**
hometown diplomata – **Diplomáciai kapcsolatok**
honosítás – **Konzuli igazgatás**
honosítási okirat – **Konzuli igazgatás**
hontalan – **Konzuli igazgatás**
Horn Gyula – **Magyarország külügyminiszterei**
Horváth Imre – **Magyarország külügyminiszterei**
Hory András – **Magyar diplomaták**
hozzáadottérték-kereskedelem (Trade in Value Added) – **Nemzetközi gazdasági kapcsolatok**
hozzátartozó – **Külügyi igazgatás**
hozzátartozó-kutatás – **Konzuli igazgatás**
HRC → *ENSZ Emberi Jogi Tanácsa*
Human Rights Watch – **Nemzetközi jog, nemzetközi szervezetek**
humanitárius vízum és tartózkodási engedély – **Konzuli igazgatás**

- Humboldt Alapítvány → *Alexander von Humboldt Alapítvány (Alexander von Humboldt Stiftung)*
- hungarikum – **Kulturális diplomácia**
- hungarológia (magyarságtudomány) – **Kulturális diplomácia**
- IAEA → *Nemzetközi Atomenergia Ügynökség*
- IATA (International Airtransport Association) → *nemzetközi árufuvarozás*
- IBRD → *Világbank Csoport*
- ICAO → *Nemzetközi Polgári Légügyi Szervezet*
- ICC (Commercial Crime Services) → *Nemzetközi Kereskedelmi Kamara*
- ICC (International Chamber of Commerce) → *Nemzetközi Kereskedelmi Kamara*
- ICC (International Court of Arbitration) → *nemzetközi kereskedelmi választottbíróságok*
- ICC → *Nemzetközi Büntetőbíróság*
- ICLEI (Local Governments for Sustainability) → *Helyi Önkormányzatok a Fenntartható Fejlődésért*
- ICOM (International Council of Museums) → *Múzeumok Nemzetközi Tanácsa*
- ICOMOS (International Council of Monuments and Sites) → *Műemlékek és Régészeti Lelőhelyek Nemzetközi Tanácsa*
- ICRC → *Vöröskereszt Nemzetközi Bizottsága*
- ICTR → *Ruandai Nemzetközi Büntetőtörvénytörvényesk*
- ICTY → *Volt Jugoszlávia Nemzetközi Büntetőtörvényesk*
- ICSID (International Centre for Settlement of Investment Disputes) → *Beruházási Viták Rendezésének Nemzetközi Központja*
- ICSID (International Centre for Settlement of Investment Disputes) → *nemzetközi kereskedelmi választottbíróságok*
- idegenrendészeti hatóságok – **Konzuli igazgatás**
- idegenrendészeti jog – **Konzuli igazgatás**
- ideiglenes hazarendelés – **Külügyi igazgatás**
- ideiglenes magánútlevel – **Konzuli igazgatás**
- ideiglenes úti okmány (ETD vagy vészhelyzeti úti okmány) – **Konzuli igazgatás**
- ideiglenes ügyvivő – **Nemzetközi jog, nemzetközi szervezetek**
- ideiglenes ügyvivő – **Protokoll**
- identitásvállalás szabadsága, identitáshoz való jog – **Kisebbségvédelem és nemzetpolitika**
- IFAD → *Nemzetközi Mezőgazdasági Fejlesztési Alap*
- ifjúsági olimpia – **Nemzetközi sportkapcsolatok**
- IFR → *konzuli időpont-foglalási rendszer*
- igazgatási és műszaki személyzet tagjainak kiváltságai és mentességei – **Nemzetközi jog, nemzetközi szervezetek**
- ILA → *Nemzetközi Jogi Társaság*
- ILC → *Nemzetközi Jogi Bizottság*
- ILO → *Nemzetközi Munkügyi Szervezet*
- Illyés Közalapítvány (IKA) – **Kisebbségvédelem és nemzetpolitika**
- IMO → *Nemzetközi Tengerészeti Szervezet*

Imrédy Béla – **Magyarország külügyminiszterei**

INCOTERMS (International Commercial Terms) → *Nemzetközi Kereskedelmi Feltételek*

Indiai–csendes-óceáni Stratégia (Indo-Pacific Strategy) – **Biztonságpolitika**

INF → *Közepes és Rövidebb Hatótávolságú Nukleáris Erők Megszüntetéséről Szóló Szerződés*
ingadiplomácia – **Diplomáciai kapcsolatok**

integrációs fokozatok – **Európai Unió**

Interkulturális Városok Program (Intercultural Cities Programme) – **Kulturális diplomácia**

Interparlamentáris Unió – IPU (Inter-Parliamentary Union – IPU) – **Külügyi igazgatás**

Interparlamentáris Unió Magyar Nemzeti Csoportja – **Külügyi igazgatás**

INTERPOL → *Nemzetközi Rendőrségi Szervezet*

IOM → *Nemzetközi Migrációs Szervezet*

IPA (Instrument for Pre-Accession Assistance) → *Előcsatlakozási Támogatási Eszköz*

IPU (Inter-Parliamentary Union) → *Interparlamentáris Unió*

irányelv – **Európai Unió**

IRU (International Road Transport Union) → *nemzetközi árufuvarozás*

ISIL elleni globális koalíció (Global Coalition to Counter ISIL) – **Biztonságpolitika**

ISO → *Nemzetközi Szabványügyi Szervezet*

Islám Együttműködés Szervezete (Organisation of Islamic Cooperation – OIC) –

Nemzetközi jog, nemzetközi szervezetek

ITU → *Nemzetközi Távközlési Egyesület*

IULA (International Union of Local Authorities) → *Helyi Hatóságok Nemzetközi Egyesülete*

ius cogens → *nemzetközi jog feltétlen alkalmazást igénylő szabálya*

ius legationis → *aktív és passzív követségi jog*

ius sanguinis → *állampolgárság megszerzése*

JCPOA → *Közös Átfogó Akcióterv*

jégkorong – **Nemzetközi sportkapcsolatok**

jelentéstevő → *raportőr*

jelképek – **Protokoll**

Jeszenszky Géza – **Magyarország külügyminiszterei**

jogforrási hierarchia – **Külügyi igazgatás**

jogharmonizáció – **Európai Unió**

joghatóság – **Nemzetközi jog, nemzetközi szervezetek**

jogsegély – **Konzuli igazgatás**

Joó Rudolf – **Magyar diplomaták**

jószolgálat és közvetítés (mediation) – **Nemzetközi jog, nemzetközi szervezetek**

jószolgálati nagykövet – **Diplomáciai kapcsolatok**

jövendelmi sapka – **Nemzetközi sportkapcsolatok**

Julianus Program – **Kisebbségvédelem és nemzetpolitika**

Jungerth-Arnóthy Mihály – **Magyar diplomaták**

Kábítószer Bizottság (Commission on Narcotic Drugs) – **Nemzetközi jog, nemzetközi szervezetek**

- Kábítószer és Bűnözés Hivatala (Office on Drugs and Crime – UNODC) –
Nemzetközi jog, nemzetközi szervezetek
- Kada Lajos – **Magyar diplomaták**
- Kállai Gyula – **Magyarország külügyminiszterei**
- Kállay Béni – **Magyar diplomaták**
- Kállay Miklós – **Magyarország külügyminiszterei**
- Kálnoky Gusztáv Zsigmond – **Magyarország külügyminiszterei**
- kamarai és érdekképviselési külgazdasági szolgáltatások vállalkozóknak – **Nemzetközi gazdasági kapcsolatok**
- kamarai és érdekképviselési szervek részvétele a nemzetközi gazdasági fórumokon –
Nemzetközi gazdasági kapcsolatok
- Kánya Kálmán – **Magyarország külügyminiszterei**
- KAP → *Európai Unió agrárpolitikája*
- kapcsolattartás a fogadó állam hatóságaival – **Konzuli igazgatás**
- karanténpolitika – **Diplomáciai kapcsolatok**
- Karib-tengeri Közösség (Caribbean Community – CARICOM) – **Nemzetközi jog, nemzetközi szervezetek**
- Károlyi Gyula – **Magyarország külügyminiszterei**
- Károlyi Mihály – **Magyarország külügyminiszterei**
- Kárpát-medencei Magyar Képviselők Fóruma (KMKF) – **Kisebbségvédelem és nemzetpolitika**
- Kárpát-medencei Magyar Képviselők Fóruma (KMKF) – **Külügyi igazgatás**
- karrierdiplomata – **Diplomáciai kapcsolatok**
- karrierdiplomata → *diplomáciai előmenetel*
- katonai attasé – **Külügyi igazgatás**
- Katonai Tervezési és Irányító Képesség (Military Planning and Conduct Capability – MPCC) – **Biztonságpolitika**
- Kazettás Lőszeréről Szóló Egyezmény (Convention on Cluster Munitions – CCM) –
Biztonságpolitika
- kedvezménytörvény (státusztörvény) – **Kisebbségvédelem és nemzetpolitika**
- Keleti Partnerség (Eastern Partnership) – **Biztonságpolitika**
- Kemény Gábor – **Magyarország külügyminiszterei**
- képesítések átláthatósága, átjárhatósága, hordozhatósága – **Kulturális diplomácia**
- képviselő-vezető – **Protokoll**
- képviselő-vezető a diplomáciai jogban – **Nemzetközi jog, nemzetközi szervezetek**
- kerékpározás – **Nemzetközi sportkapcsolatok**
- kereskedelmi közvetítőkkel való együttműködés (akkreditáció) – **Konzuli igazgatás**
- Kereskedelmi Világszervezet (World Trade Organization – WTO) – **Nemzetközi gazdasági kapcsolatok**
- Kereskedelmi Világszervezet (WTO) csatlakozási feltételei – **Nemzetközi gazdasági kapcsolatok**
- Kereskedelmi Világszervezetben (WTO) kivételek, mentességek – **Nemzetközi gazdasági kapcsolatok**

- Keresztes-Fischer Ferenc – **Magyarország külügyminiszterei**
Keretegyezmény a nemzeti kisebbségek védelméről – **Kisebbségvédelem és nemzetpolitika**
Kertész István – **Magyar diplomaták**
kétoldalú (bilaterális) és többoldalú (multilaterális) diplomácia – **Nemzetközi jog, nemzetközi szervezetek**
kétoldalú beruházásvédelmi egyezmények (Bilateral Investment Treaties – BIT) – **Nemzetközi gazdasági kapcsolatok**
kétoldalú együttműködés – **Diplomáciai kapcsolatok**
kettős adóztatás elkerülése – **Nemzetközi gazdasági kapcsolatok**
kézi- és könnyűfegyverek korlátozását célzó kezdeményezés (Small Arms and Light Weapons – SALW) – **Biztonságpolitika**
kézilabda – **Nemzetközi sportkapcsolatok**
KGST ÁSZF → *Kölcsönös Gazdasági Segítség Tanácsa*
KHL → *jégkorong*
kiadatás – **Konzuli igazgatás**
Kiállítások Nemzetközi Irodája (Bureau International des Expositions – BIE) – **Nemzetközi gazdasági kapcsolatok**
kiberbiztonság – **Biztonságpolitika**
kiberbiztonság az Európai Unióban – **Biztonságpolitika**
kihelyezett – **Külügyi igazgatás**
kihelyezett járandóságai – **Külügyi igazgatás**
kihelyező okirat → *kihelyezett*
kilépés az Európai Unióból – **Európai Unió**
kisebbségek nemzetközi védelme – **Nemzetközi jog, nemzetközi szervezetek**
kisebbség fogalma – **Kisebbségvédelem és nemzetpolitika**
kisebbségi marginalizáció – **Kisebbségvédelem és nemzetpolitika**
kisebbségi média – **Kisebbségvédelem és nemzetpolitika**
kisebbségi társadalom – **Kisebbségvédelem és nemzetpolitika**
kisebbségvédelmi rendszer a két világháború között – **Kisebbségvédelem és nemzetpolitika**
kisegítő személyzet (konzuli) – **Konzuli igazgatás**
kisegítő személyzet tagjainak kiváltságai és mentességei – **Nemzetközi jog, nemzetközi szervezetek**
kishatárforgalmi engedély – **Konzuli igazgatás**
kiskorú örökbefogadott honosítása – **Konzuli igazgatás**
kiskorú útvelélenek kiállításához adott szülői hozzájárulás és visszavonása – **Konzuli igazgatás**
Kiss Károly – **Magyarország külügyminiszterei**
kitoloncolás – **Konzuli igazgatás**
kitüntetés átadása – **Protokoll**
kitüntetés viselése – **Protokoll**
kitüntetések – **Protokoll**

- kiutasítási tilalom – **Konzuli igazgatás**
 kiváltságok és mentességek – **Nemzetközi jog, nemzetközi szervezetek**
 kiváltságok és mentességek – **Protokoll**
 kiváltságok és mentességek alapja – **Nemzetközi jog, nemzetközi szervezetek**
 kivizsgálás (enquiry) – **Nemzetközi jog, nemzetközi szervezetek**
 kizárólagos gazdasági övezet – **Nemzetközi jog, nemzetközi szervezetek**
 Klebelsberg Kuno – **Kulturális diplomácia**
 Klebelsberg Kuno kulturális külpolitikája – **Kulturális diplomácia**
 klímapolitika és egyezmények – **Nemzetközi gazdasági kapcsolatok**
 kollektív biztonság – **Biztonságpolitika**
 Kollektív Biztonsági Szerződés Szervezete (Collective Security Treaty Organization –
 CSTO) – **Biztonságpolitika**
 kollektív bűnösség – **Kisebbségvédelem és nemzetpolitika**
 kollektív jogok – **Kisebbségvédelem és nemzetpolitika**
 kollektív védelem – **Biztonságpolitika**
 kombattáns – **Nemzetközi jog, nemzetközi szervezetek**
 komitológia – **Európai Unió**
 koncessziók nemzetközi vetületei – **Nemzetközi gazdasági kapcsolatok**
 Konfuciusz Intézet – **Kulturális diplomácia**
 Kongó-Ubangi-Shangha Medence Nemzetközi Bizottsága (Commission Internationale
 du Bassin Congo-Oubangui-Shangha – CICOS) – **Nemzetközi jog, nemzetközi
 szervezetek**
 konkordátum – **Diplomáciai kapcsolatok**
 konzignáció → *diplomáciai küldemény*
 kontinentális talapzat – **Nemzetközi jog, nemzetközi szervezetek**
 Kontinentális Talapzat Bizottság – **Nemzetközi jog, nemzetközi szervezetek**
 konzorciális nemzetközi hitel – **Nemzetközi gazdasági kapcsolatok**
 konzul – **Konzuli igazgatás**
 konzulátus – **Konzuli igazgatás**
 konzul tájékoztatással kapcsolatos feladatai – **Konzuli igazgatás**
 konzuli adminisztrátor → *konzuli ügyintéző*
 konzuli alkalmazott – **Konzuli igazgatás**
 konzuli bíróság – **Konzuli igazgatás**
 konzuli díj – **Konzuli igazgatás**
 konzuli egyezmények – **Konzuli igazgatás**
 konzuli feladatok – **Konzuli igazgatás**
 konzuli futár – **Konzuli igazgatás**
 konzuli futárposta – **Konzuli igazgatás**
 konzuli honlap – **Konzuli igazgatás**
 konzuli időpont-foglalási rendszer – **Konzuli igazgatás**
 Konzuli Információs Rendszer (KIR) – **Konzuli igazgatás**
 konzuli irattár – **Konzuli igazgatás**
 konzuli iroda – **Konzuli igazgatás**

- konzuli jog – **Konzuli igazgatás**
konzuli képviselő – **Konzuli igazgatás**
konzuli képviselő vezetője – **Konzuli igazgatás**
konzuli kerület – **Konzuli igazgatás**
konzuli kiváltságok és mentességek, könnyítések – **Konzuli igazgatás**
konzuli letét – **Konzuli igazgatás**
Konzuli Munkacsoport (COCON) – **Konzuli igazgatás**
konzuli munka ellenőrzése – **Konzuli igazgatás**
konzuli nyomtatványok – **Konzuli igazgatás**
konzuli poggyász – **Konzuli igazgatás**
konzuli rang – **Konzuli igazgatás**
konzuli szakvizsga – **Konzuli igazgatás**
konzuli személyzet tagja – **Konzuli igazgatás**
konzuli szigorú számadású nyomtatványok és eszközök – **Konzuli igazgatás**
konzuli szolgálat – **Konzuli igazgatás**
konzuli tanúsítvány – **Konzuli igazgatás**
konzuli testület rangsorolása – **Protokoll**
konzuli tisztviselő – **Konzuli igazgatás**
konzuli törvény – **Konzuli igazgatás**
konzuli utasítás – **Konzuli igazgatás**
konzuli ügyintéző – **Konzuli igazgatás**
konzuli ügynökség – **Konzuli igazgatás**
konzuli védelem → *uniós polgárok konzuli védelme*
koordinált éves védelmi felülvizsgálat (Coordinated Annual Review on Defence, CARD)
– **Biztonságpolitika**
korlátozott területi érvényességű vízum (LTV) – **Konzuli igazgatás**
kormány – **Külügyi igazgatás**
kormányelismerés – **Nemzetközi jog, nemzetközi szervezetek**
Kós Péter – **Magyar diplomaták**
kosárlabda – **Nemzetközi sportkapcsolatok**
Kovács László – **Magyarország külügyminiszterei**
Kölcsönös Gazdasági Segítség Tanácsa – KGST (Szovjet Ekonomiceszköz
Vzámopomoscsi – SZEVI) – **Nemzetközi gazdasági kapcsolatok**
Költészet Világnapja – **Kulturális diplomácia**
Kőolajexportáló Országok Szervezete (Organisation of Petroleum Exporting Countries
– OPEC) – **Nemzetközi jog, nemzetközi szervezetek**
kötött segélyhitel (Tied Aid) – **Nemzetközi gazdasági kapcsolatok**
közbeszerzések nemzetközi vetületei – **Nemzetközi gazdasági kapcsolatok**
Közép-amerikai Bíróság (Corte Centroamericana de Justicia) – **Nemzetközi jog,
nemzetközi szervezetek**
közepes és kisvállalatok külgazdasági kapcsolatai – **Nemzetközi gazdasági
kapcsolatok**

- Közepes és Rövidebb Hatótávolságú Nukleáris Erők Megszüntetéséről Szóló Szerződés (Intermediate-Range and Shorter-Range Nuclear Forces Treaty – INF) – **Biztonságpolitika**
- Közép-európai Felsőoktatási Csereprogram – **Kulturális diplomácia**
- Közép-európai Kezdeményezés – KEK (Central European Initiative – CEI) – **Külügyi igazgatás**
- Közép-Európai Kezdeményezés (KEK) kisebbségi kezdeményezése – **Kisebbségvédelem és nemzetpolitika**
- Közép-európai Kezdeményezés (KEK) kulturális tevékenysége – **Kulturális diplomácia**
- Közép-európai Kezdeményezés Parlamenti Dimenziója → *Közép-európai Kezdeményezés (KEK)*
- közép-európai kisebbségek nyelvhasználati tipológiája – **Kisebbségvédelem és nemzetpolitika**
- Közép-európai Szabadkereskedelmi Megállapodás (Central European Free Trade Agreement – CEFTA) – **Nemzetközi gazdasági kapcsolatok**
- Középszintű Önkormányzatok Európai Konföderációja (Confédération Européenne des Pouvoirs Locaux Intermédiaires – CEPLI) – **Külügyi igazgatás**
- Középvárosok Hálózata (Eurotowns) – **Külügyi igazgatás**
- közjegyzői tevékenység – **Konzuli igazgatás**
- Közös Átfogó Akcióterv (Joint Comprehensive Plan of Action – JCPOA) – **Biztonságpolitika**
- közös biztonság- és védelempolitika (Common Security and Defence Policy – CSDP) – **Biztonságpolitika**
- közös képzések – **Kulturális diplomácia**
- közös kül- és biztonságpolitika (Common Foreign and Security Policy – CFSP) – **Biztonságpolitika**
- közös kül- és biztonságpolitikai iránymutatások, tanácsi következtetések – **Biztonságpolitika**
- közös kül- és biztonságpolitikai stratégia – **Biztonságpolitika**
- közös kül-, biztonság- és védelempolitikai munkacsoportok – **Biztonságpolitika**
- közösségi vívmányok → *acquis communautaire*
- közös uniós külpolitikai eszközök – **Biztonságpolitika**
- központ – **Külügyi igazgatás**
- közreműködés megtagadása a konzuli tanúsítvány kiállításakor – **Konzuli igazgatás**
- köztársasági elnök – **Külügyi igazgatás**
- közvetítés → *jószolgálat és közvetítés*
- közvetlen külföldi beruházások (Foreign Direct Investment – FDI) – **Nemzetközi gazdasági kapcsolatok**
- Kreatív Európa hálózatok – **Kulturális diplomácia**
- Kreatív Európa Program – **Kulturális diplomácia**
- Kritikus Infrastruktúrák Védelmének európai programja – **Európai Unió**
- Kultúra alprogram – **Kulturális diplomácia**

- Kultúra és Demokrácia Indikátorkeret (Indicator Framework on Culture and Democracy – IFCD) – **Kulturális diplomácia**
kulturális attasé → *szakdiplomata*
kulturális diplomácia szervezete és irányítása – **Kulturális diplomácia**
kulturális és nyelvi sokszínűség → *UNESCO Egyezmény a Kulturális és Nyelvi Sokszínűség Védelméről*
kulturális jogok – **Kisebbségvédelem és nemzetpolitika**
kulturális kivétel („exception culturelle”) – **Kulturális diplomácia**
Kulturális Kompendium (Compendium of Cultural Policies and Trends in Europe / Compendium des politiques et tendances culturelles en Europe) – **Kulturális diplomácia**
kulturális külpolitikai stratégia – **Kulturális diplomácia**
Kulturális Politikai Értékelő Program (Cultural policy review programme / Programme d'évaluation des politiques culturelles) – **Kulturális diplomácia**
kulturális, vallási, nyelvi sokféleség – **Kisebbségvédelem és nemzetpolitika**
Kun Béla – **Magyarország külügyminiszterei**
küldő állam – **Diplomáciai kapcsolatok**
külföldi bontó ítélet hazai anyakönyvezése – **Konzuli igazgatás**
külföldi ítélet elismerése – **Konzuli igazgatás**
külföldi magyar intézet – **Kulturális diplomácia**
külföldi örökbefogadási határozat hazai elismerése – **Konzuli igazgatás**
külföldi tulajdon elvonásával kapcsolatos nemzetközi jogi jogelvek – **Nemzetközi gazdasági kapcsolatok**
külföldi vállalkozás kereskedelmi képviselője – **Nemzetközi gazdasági kapcsolatok**
külföldi vállalkozás magyarországi fióktelepe – **Nemzetközi gazdasági kapcsolatok**
külföldiek az elektronikus ügyintézésben – **Konzuli igazgatás**
külföldről való hazatérés joga – **Konzuli igazgatás**
külgazdasági attasé – **Nemzetközi gazdasági kapcsolatok**
külgazdasági koncepció – **Nemzetközi gazdasági kapcsolatok**
külgazdasági mérlegek (folyó, fizetési, tőke) – **Nemzetközi gazdasági kapcsolatok**
külgazdasági tanácsadó és társadalmi szervezetek – **Nemzetközi gazdasági kapcsolatok**
külhoni magyarok szavazati joga – **Kisebbségvédelem és nemzetpolitika**
külhoni nemzeti emlékhelyek védelme – **Kisebbségvédelem és nemzetpolitika**
külkapcsolatok – **Külügyi igazgatás**
külkapcsolatok államon belüli szervei – **Külügyi igazgatás**
külkapcsolatok külső, államhatáron túli szervei – **Külügyi igazgatás**
külképviselő – **Külügyi igazgatás**
külképviselői biztonsági szolgálat – **Külügyi igazgatás**
külképviselői hálózat – **Külügyi igazgatás**
külképviselő létesítése – **Külügyi igazgatás**
külképviselő megszüntetése → *külképviselő létesítése*
külképviselő működésének felfüggesztés → *külképviselő létesítése*
külképviselő tagjai → *külképviselő*

- külképviselő-vezető – **Külügyi igazgatás**
 külképviselő-vezetői értekezlet – **Külügyi igazgatás**
 külön lap – **Konzuli igazgatás**
 különleges (speciális) nemzetközi jogalany – **Nemzetközi jog, nemzetközi szervezetek**
 különleges jogalkotási eljárás – **Európai Unió**
 különleges jogállású terület – **Nemzetközi jog, nemzetközi szervezetek**
 külpolitikáért felelős miniszter (külügyminiszter) – **Külügyi igazgatás**
 külpolitikáért felelős miniszter hivatali szervezete (Külügyminisztérium) – **Külügyi igazgatás**
 külpolitikai alapelvek – **Külügyi igazgatás**
 külpolitikai célok – **Külügyi igazgatás**
 külpolitikai döntéshozatal – **Diplomáciai kapcsolatok**
 külpolitikai stratégia – **Diplomáciai kapcsolatok**
 külszolgálati törvény – **Konzuli igazgatás**
 Külügyek Tanácsa (Foreign Affairs Council – FAC) – **Biztonságpolitika**
 Külügyi Bizottság – **Külügyi igazgatás**
 külügyi hatalom – **Külügyi igazgatás**
 külügyi igazgatás egyetemes története – **Külügyi igazgatás**
 külügyi igazgatás fogalma – **Külügyi igazgatás**
 külügyi igazgatás sajátosságai – **Külügyi igazgatás**
 külügyi kormánytisztviselők képzése – **Külügyi igazgatás**
 külügyi népbiztos – **Diplomáciai kapcsolatok**
 külügyi szolgálati útlevel – **Konzuli igazgatás**
 La Plata-medence Egyezmény (La Plata Basin Treaty) – **Nemzetközi jog, nemzetközi szervezetek**
 labdarúgás – **Nemzetközi sportkapcsolatok**
 lakcímügyintézés a konzulnál – **Konzuli igazgatás**
 laptop-diplomata – **Diplomáciai kapcsolatok**
 Latin-Amerikai és Karibi Gazdasági Bizottság (Economic Commission for Latin-America and the Caribbean – ECLAC) – **Nemzetközi jog, nemzetközi szervezetek**
 látogatás – **Protokoll**
 látványsport – **Nemzetközi sportkapcsolatok**
 Lead State Concept → *vezető állam koncepciója*
 legatus a latere – **Diplomáciai kapcsolatok**
 legatus natus, legatus perpetuus → *született legátus*
 légtér – **Nemzetközi jog, nemzetközi szervezetek**
 lemondás az állampolgárságról – **Konzuli igazgatás**
 leszármazás – **Konzuli igazgatás**
 leszerelés – **Biztonságpolitika**
 Leszerelési Értekezlet (Conference on Disarmament – CD) – **Biztonságpolitika**
 letelepedési engedély – **Konzuli igazgatás**
 letéteményes – **Nemzetközi jog, nemzetközi szervezetek**
 levelezés – **Protokoll**

- lex mercatoria – **Nemzetközi gazdasági kapcsolatok**
liaison officer (officier de liaison) – **Diplomáciai kapcsolatok**
Lisszaboni Szerződés – **Európai Unió**
Londoni Egyezmény → *Európa Tanács statútuma*
Lónyay Elemér – **Magyar diplomaták**
lovassport – **Nemzetközi sportkapcsolatok**
Lovászy Márton – **Magyarország külügyminiszterei**
Lőrincz Csaba – **Magyar diplomaták**
Lux Filmdíj – Európai Közönségdíj (LUX European Audience Film Award) –
Kulturális diplomácia
Maastrichti Szerződés – **Európai Unió**
Mádl Ferenc – **Magyar diplomaták**
magánútlevel – **Konzuli igazgatás**
magas szintű látogatás – **Protokoll**
Magyar Állandó Értekezlet (MÁÉERT) – **Kisebbségvédelem és nemzetpolitika**
Magyar Diaszpóra Tanács (MDT) – **Kisebbségvédelem és nemzetpolitika**
magyar diaszpórastratégia – **Kisebbségvédelem és nemzetpolitika**
Magyar Diplomáciai Akadémia – **Diplomáciai kapcsolatok**
magyar jogrend és a nemzetközi jogrend viszonya – **Külügyi igazgatás**
magyar kisebbségek politikai szervezetei – **Kisebbségvédelem és nemzetpolitika**
Magyar Kultúra Napja – **Kulturális diplomácia**
magyar külgazdaság-politika kormányzati és intézményi rendszere – **Nemzetközi gazdasági kapcsolatok**
magyar külgazdaság-politikai stratégia meghatározása – **Nemzetközi gazdasági kapcsolatok**
magyar külügyi igazgatás története – **Külügyi igazgatás**
Magyar Külügyi Társaság – **Diplomáciai kapcsolatok**
magyar nemzetpolitika, nemzetpolitikai stratégia – **Kisebbségvédelem és nemzetpolitika**
Magyarország 2021. évi elnöksége az Európa Tanács Miniszteri Bizottságában –
Biztonságpolitika
Magyarország diplomáciai kapcsolatai (államonkénti összefoglalás) – **Magyarország diplomáciai kapcsolatai**
Magyarországgal szomszédos országok magyarsága 1910–2011 – **Kisebbségvédelem és nemzetpolitika**
Magyarország nemzeti jelképei – **Protokoll**
magyarországi nemzetiségek – **Kisebbségvédelem és nemzetpolitika**
magyarországi nemzetiségek száma – **Kisebbségvédelem és nemzetpolitika**
magyar-osztrák levéltári egyezmény → *Badeni Egyezmény*
magyarságtudomány → *hungarológia*
magyarságtudományi stratégia – **Kulturális diplomácia**
magyar sportdiplomácia – **Nemzetközi sportkapcsolatok**
magyar tőke kivitel – **Nemzetközi gazdasági kapcsolatok**

- Magyar Tudomány Ünnepe – **Kulturális diplomácia**
- Magyar Tudományos Akadémia nemzetközi kapcsolatai – **Kulturális diplomácia**
- magyar vonatkozású tárgyak oktatása külföldi egyetemeken – **Kulturális diplomácia**
- Máltai Lovagrend – **Nemzetközi jog, nemzetközi szervezetek**
- mandátum – **Nemzetközi jog, nemzetközi szervezetek**
- manifesztum – **Protokoll**
- maratonfutás – **Nemzetközi sportkapcsolatok**
- Máriássy Zoltán – **Magyar diplomaták**
- Marjai József – **Magyar diplomaták**
- Martonyi János – **Magyarország külügyminiszterei**
- második magánútlevelel – **Konzuli igazgatás**
- másolat hitelesítése – **Konzuli igazgatás**
- MEDIA alprogram – **Kulturális diplomácia**
- megbízólevél – **Protokoll**
- megbízólevél átadása – **Protokoll**
- megbízólevél (lettre de créance, credentials) funkciója – **Nemzetközi jog, nemzetközi szervezetek**
- megelőző (preventív) diplomácia – **Diplomáciai kapcsolatok**
- megerősítés (ratifikáció) – **Nemzetközi jog, nemzetközi szervezetek**
- megerősített együttműködés – **Európai Unió**
- Megerősített Előretolt Jelenlét (enhanced Forward Presence – eFP) – **Biztonságpolitika**
- megfosztás – **Konzuli igazgatás**
- meghatalmazási okirat – **Nemzetközi jog, nemzetközi szervezetek**
- meghívás – **Protokoll**
- megtorló intézkedés – **Diplomáciai kapcsolatok**
- Mekong Folyó Bizottsága (Mekong River Commission) – **Nemzetközi jog, nemzetközi szervezetek**
- memorandum – **Nemzetközi jog, nemzetközi szervezetek**
- memorandum – **Protokoll**
- menekültek és migránsok – **Nemzetközi jog, nemzetközi szervezetek**
- menekültútlevelel – **Konzuli igazgatás**
- MERCOSUR (Mercado Común del Sur) → *Déli Közös Piac*
- merkantilizmus – **Nemzetközi gazdasági kapcsolatok**
- Mertens-diplomata – **Európai Unió**
- Meteorológiai Világszervezet (World Meteorological Organisation – WMO) – **Nemzetközi jog, nemzetközi szervezetek**
- Metropolis (World Association of the Major Metropolises) → *Nagyvárosok Világszövetsége*
- Meuse Nemzetközi Bizottsága (Commission Internationale de la Meuse) – **Nemzetközi jog, nemzetközi szervezetek**
- mezcsere, zászlócsere – **Nemzetközi sportkapcsolatok**
- MIGA (Multilateral Investment Guarantee Agency) → *Nemzetközi Beruházásbiztosítási Ügynökség*

- MIGA (Multilateral Investment Guarantee Agency) → *nemzetközi kereskedelmi választottbíróóságok*
- migráció – **Biztonságpolitika**
- Mihályfi Ernő – **Magyarország külügyminiszterei**
- MinoritySafePack európai polgári kezdeményezés – **Kisebbségvédelem és nemzetpolitika**
- Miske–Gerstenberger Jenő – **Magyar diplomaták**
- missi → *apostoli legatus*
- misszió – **Külügyi igazgatás**
- misszióvezetői értekezlet – **Diplomáciai kapcsolatok**
- Mód Péter – **Magyar diplomaták**
- Model Tax Convention on Income and Capital → *kettős adóztatás elkerülése*
- modern és hagyományos szektor – **Nemzetközi gazdasági kapcsolatok**
- Molnár Erik – **Magyarország külügyminiszterei**
- monitoring – **Kisebbségvédelem és nemzetpolitika**
- moratórium – **Diplomáciai kapcsolatok**
- Moselle Bizottság (Moselle Commission) – **Nemzetközi jog, nemzetközi szervezetek**
- Moszkvai Konvenció a gazdasági és tudományos–műszaki együttműködési kapcsolatokból származó polgári jogi viták választottbíróvási elbírálásáról → *Kölcsönös Gazdasági Segítség Tanácsa*
- Moszkvai Magyar Kulturális, Tudományos és Tájékoztatási Központ – **Kulturális diplomácia**
- MPCC → *Katonai Tervezési és Irányító Képesség*
- multikulturalizmus – **Kisebbségvédelem és nemzetpolitika**
- multilaterális kereskedelmi tárgyalási forduló(k) – **Nemzetközi gazdasági kapcsolatok**
- multinacionális és transznacionális vállalat – **Nemzetközi gazdasági kapcsolatok**
- munkanyelv – **Protokoll**
- Múzeumok Nemzetközi Tanácsa (International Council of Museums – ICOM) – **Kulturális diplomácia**
- Műemlékek és Régészeti Lelőhelyek Nemzetközi Tanácsa (International Council of Monuments and Sites – ICOMOS) – **Kulturális diplomácia**
- Müller László – **Magyar diplomaták**
- Müncheni Magyar Intézet Egyesület (Ungarisches Institut München) – **Kulturális diplomácia**
- nacionalizmus – **Kisebbségvédelem és nemzetpolitika**
- NAFTA (North American Free Trade Agreement) → *Egyesült Államok–Mexikó–Kanada Szabadkereskedelmi Megállapodás (USMCA)*
- Nagy Európai Városok Hálózata (Eurocities) – **Külügyi igazgatás**
- nagyhatalom – **Diplomáciai kapcsolatok**
- Nagy Imre – **Magyarország külügyminiszterei**
- Nagy János – **Magyar diplomaták**
- nagykövet – **Protokoll**
- nagykövet bekérítése – **Protokoll**

- nagykövet hazahívása konzultációra – **Protokoll**
 nagyköveti értekezlet → *misszióvezetői értekezlet*
 nagykövetjelölt meghallgatása – **Külügyi igazgatás**
 Nagyon Magas Készenléti Összhaderőnemi Harci Kötelék (Very High Readiness Joint Task Force – VJTF) – **Biztonságpolitika**
 Nagyvárosok Világszövetsége (World Association of the Major Metropolises – Metropolis) – **Külügyi igazgatás**
 NAM → *El Nem Kötelezettek Mozgalma*
 Nansen-útlevél → *nemzetközi útlevél*
 nati → *apostoli legátus*
 NATO → *Észak-atlanti Szerződés Szervezete*
 NATO belső rangsorolása – **Protokoll**
 NATO gyorsreagálású erők (NATO Reponse Force – NRF) – **Biztonságpolitika**
 NATO PA – North Atlantic Treaty Organization Parliamentary Assembly → *Észak-atlanti Szerződés Szervezete Parlamenti Közgyűlés*
 NATO-főtisztviselő – **Biztonságpolitika**
 NATO–Georgia Tanács (NATO–Georgia Council – NGC) – **Biztonságpolitika**
 NATO–Oroszország alapító okirat (NATO–Russia Founding Act on Mutual Relations, Cooperation and Security) – **Biztonságpolitika**
 NATO–Oroszország kapcsolatok – **Biztonságpolitika**
 NATO–Oroszország Tanács (NATO–Russia Council – NRC) – **Biztonságpolitika**
 NATO–Ukrajna Bizottság (NATO–Ukraine Commission – NUC) – **Biztonságpolitika**
 Navracsics Tibor – **Magyarország külügyminiszterei**
 nem kormányzati szervezet (Non-Governmental Organisation – NGO) – **Nemzetközi jog, nemzetközi szervezetek**
 Nem Kormányzati Szervezetek Bizottsága (Committee on Non-Governmental Organisations) – **Nemzetközi jog, nemzetközi szervezetek**
 Nem Kormányzati Szervezetek Konferenciája (Conference of Non-Governmental Organisations – CONGO) – **Nemzetközi jog, nemzetközi szervezetek**
 nem olimpiai sportágak – **Nemzetközi sportkapcsolatok**
 Nemes Albert – **Magyar diplomaták**
 Nemzetek Szövetsége (League of Nations / Société des Nations) – **Nemzetközi jog, nemzetközi szervezetek**
 nemzeti bajnokság – **Nemzetközi sportkapcsolatok**
 nemzeti beruházásösztönzési intézmények – **Nemzetközi gazdasági kapcsolatok**
 nemzeti beruházástámogatási alapok – **Nemzetközi gazdasági kapcsolatok**
 Nemzeti Exportstratégia 2019–2030 – **Nemzetközi gazdasági kapcsolatok**
 Nemzeti hitvallás – **Külügyi igazgatás**
 nemzeti kereskedelempolitikai ösztönző intézmények – **Nemzetközi gazdasági kapcsolatok**
 nemzeti kisebbségek jogainak védelmével foglalkozó nemzetközi nem kormányzati szervezetek Európában – **Kisebbségvédelem és nemzetpolitika**

- nemzeti kisebbségek részvétele a közéletben – **Kisebbségvédelem és nemzetpolitika**
- nemzeti könyvtárak együttműködése – **Kulturális diplomácia**
- nemzeti összetartozás – **Kisebbségvédelem és nemzetpolitika**
- Nemzeti összetartozás bizottsága (Országgyűlés) – **Kisebbségvédelem és nemzetpolitika**
- nemzeti sportági szakszövetség – **Nemzetközi sportkapcsolatok**
- nemzeti sportszervezetek – **Nemzetközi sportkapcsolatok**
- nemzeti támogatási döntések mechanizmusai Magyarországon – **Nemzetközi gazdasági kapcsolatok**
- nemzeti vízum és tartózkodási engedély – **Konzuli igazgatás**
- Nemzetiségek jogairól szóló 2011. évi CLXXIX. törvény – **Kisebbségvédelem és nemzetpolitika**
- nemzetiségi biztoshelyettes (ombudsman-helyettes) – **Kisebbségvédelem és nemzetpolitika**
- nemzetiségi kérdés magyar irodalma (tájékoztató pontok) – **Kisebbségvédelem és nemzetpolitika**
- nemzetiségi név viselése – **Konzuli igazgatás**
- nemzetiségi önkormányzati rendszer Magyarországon – **Kisebbségvédelem és nemzetpolitika**
- nemzetiségi szószóló – **Kisebbségvédelem és nemzetpolitika**
- nemzetközi adásvétel – **Nemzetközi gazdasági kapcsolatok**
- nemzetközi árufuvarozás – **Nemzetközi gazdasági kapcsolatok**
- Nemzetközi Atomenergia Ügynökség (International Atomic Energy Agency – IAEA) – **Nemzetközi jog, nemzetközi szervezetek**
- Nemzetközi Atomenergia Ügynökség biztosítéki rendszere – **Nemzetközi jog, nemzetközi szervezetek**
- nemzetközi bajnokság – **Nemzetközi sportkapcsolatok**
- Nemzetközi Beruházásbiztosítási Ügynökség (Multilateral Investment Guarantee Agency – MIGA) – **Nemzetközi gazdasági kapcsolatok**
- Nemzetközi Beruházási Bank – NBB (International Investment Bank – IIB; Mezdunarodnij Invesztyicionnij Bank – MIB) – **Nemzetközi gazdasági kapcsolatok**
- Nemzetközi Bíróság (International Court of Justice) – **Nemzetközi jog, nemzetközi szervezetek**
- Nemzetközi Bizottság a Moselle Védelméért (Commission Internationale pour la protection de la Moselle) – **Nemzetközi jog, nemzetközi szervezetek**
- Nemzetközi Büntetőbíróság (International Criminal Court – ICC) – **Nemzetközi jog, nemzetközi szervezetek**
- Nemzetközi Büntetőbíróság Statútuma (Rome Statute) – **Nemzetközi jog, nemzetközi szervezetek**
- Nemzetközi Büntetőtörvényszékek Fennmaradó Mechanizmusa (United Nations Mechanism for International Criminal Tribunals – MICT) – **Nemzetközi jog, nemzetközi szervezetek**
- Nemzetközi Doppingellenes Egyezmény – **Nemzetközi sportkapcsolatok**

- Nemzetközi Duna-védelmi Bizottság (International Commission for the Protection of the Danube River – ICPDR) – **Nemzetközi jog, nemzetközi szervezetek**
- Nemzetközi Elba-védelmi Bizottság (International Commission for the Protection of the Elbe River) – **Nemzetközi jog, nemzetközi szervezetek**
- Nemzetközi Energiaügynökség (International Energy Agency – IEA) – **Nemzetközi gazdasági kapcsolatok**
- nemzetköziesítés → *oktatás és képzés nemzetköziesítése*
- nemzetközi finanszírozási pozíció – **Nemzetközi gazdasági kapcsolatok**
- nemzetközi folyami bizottságok Európában – **Nemzetközi jog, nemzetközi szervezetek**
- nemzetközi folyami hajófuvarozás → *nemzetközi árufuvarozás*
- Nemzetközi Gazdasági Együttműködési Bank – NGEB (International Bank for Economic Cooperation – IBEC; Mezsduarodnij Bank Ekonomicseszkoivo Szotrudnyicsesztva – MBESZ) – **Nemzetközi gazdasági kapcsolatok**
- nemzetközi gazdasági embargó – **Nemzetközi gazdasági kapcsolatok**
- nemzetközi gyámsági rendszer – **Nemzetközi jog, nemzetközi szervezetek**
- nemzetközi humanitárius jog – **Nemzetközi jog, nemzetközi szervezetek**
- Nemzetközi Humanitárius Ténymegállapító Bizottság (International Humanitarian Fact-Finding Commission) – **Nemzetközi jog, nemzetközi szervezetek**
- Nemzetközi Intézet a Magánjog Egységesítéséért (Institut international pour l'unification du droit privé – UNIDROIT) – **Nemzetközi gazdasági kapcsolatok**
- nemzetközi iparjogvédelem – **Nemzetközi gazdasági kapcsolatok**
- nemzetközi jogalany – **Nemzetközi jog, nemzetközi szervezetek**
- nemzetközi jog és belső jog viszonya – **Nemzetközi jog, nemzetközi szervezetek**
- nemzetközi jog feltétlen alkalmazást igénylő szabályai (ius cogens) – **Nemzetközi jog, nemzetközi szervezetek**
- nemzetközi jogi alapelvek – **Külügyi igazgatás**
- Nemzetközi Jogi Bizottság (International Law Commission – ILC) – **Nemzetközi jog, nemzetközi szervezetek**
- nemzetközi jogi felelősség – **Nemzetközi jog, nemzetközi szervezetek**
- nemzetközi jogi hierarchia – **Nemzetközi jog, nemzetközi szervezetek**
- Nemzetközi Jogi Társaság (International Law Association – ILA) – **Nemzetközi jog, nemzetközi szervezetek**
- nemzetközi jog (nemzetközi közjog) – **Nemzetközi jog, nemzetközi szervezetek**
- nemzetközi jog (nemzetközi közjog) forrásai és kodifikációja – **Nemzetközi jog, nemzetközi szervezetek**
- nemzetközi jogsértés – **Nemzetközi jog, nemzetközi szervezetek**
- nemzetközi jog szankciói – **Nemzetközi jog, nemzetközi szervezetek**
- nemzetközi kapcsolatok – **Külügyi igazgatás**
- nemzetközi kapcsolatok elmélete – **Diplomáciai kapcsolatok**
- nemzetközi kereskedelem alapelvei – **Nemzetközi gazdasági kapcsolatok**
- Nemzetközi kereskedelmi feltételek (International Commercial Terms – INCOTERMS) – **Nemzetközi gazdasági kapcsolatok**
- nemzetközi kereskedelmi jogegységesítés – **Nemzetközi gazdasági kapcsolatok**

Nemzetközi Kereskedelmi Kamara (International Chamber of Commerce – ICC) –

Nemzetközi gazdasági kapcsolatok

nemzetközi kereskedelmi választottbíráskodás – **Nemzetközi gazdasági kapcsolatok**

nemzetközi kereskedelmi választottbíróóságok – **Nemzetközi gazdasági kapcsolatok**

nemzetközi konténerfuvarozás → *nemzetközi árufuvarozás*

nemzetközi kormányközi szervezetek – **Nemzetközi jog, nemzetközi szervezetek**

nemzetközi környezetvédelmi jog – **Nemzetközi jog, nemzetközi szervezetek**

nemzetközi környezetvédelmi jog alapelvei – **Nemzetközi jog, nemzetközi szervezetek**

nemzetközi közúti árufuvarozás → *nemzetközi árufuvarozás*

nemzetközi kvótakereskedelem – **Nemzetközi gazdasági kapcsolatok**

nemzetközi légi árufuvarozás → *nemzetközi árufuvarozás*

nemzetközi magánjog – **Nemzetközi jog, nemzetközi szervezetek**

Nemzetközi Magyaraságtudományi Társaság – **Kulturális diplomácia**

Nemzetközi Mezőgazdasági Fejlesztési Alap (International Fund for Agricultural Development – IFAD) – **Nemzetközi jog, nemzetközi szervezetek**

Nemzetközi Migrációs Szervezet (International Organisation for Migration – IOM) –

Nemzetközi jog, nemzetközi szervezetek

nemzetközi multimodális fuvarozás → *nemzetközi árufuvarozás*

Nemzetközi Munkaügyi Szervezet (International Labour Organisation – ILO) –

Nemzetközi jog, nemzetközi szervezetek

Nemzetközi Olimpiai Bizottság (NOB) – **Nemzetközi sportkapcsolatok**

Nemzetközi Polgári Légügyi Szervezet (International Civil Aviation Organization – ICAO) – **Nemzetközi jog, nemzetközi szervezetek**

Nemzetközi Rendőrségi Szervezet (International Police Organisation – INTERPOL) –

Nemzetközi jog, nemzetközi szervezetek

nemzetközi rendszer – **Diplomáciai kapcsolatok**

nemzetközi sportszervezetek – **Nemzetközi sportkapcsolatok**

Nemzetközi Szabványügyi Szervezet (International Organisation for Standardisation – ISO) – **Nemzetközi jog, nemzetközi szervezetek**

nemzetközi szállítmányozás → *nemzetközi árufuvarozás*

nemzetközi szervezetek adminisztratív bíróságai – **Nemzetközi jog, nemzetközi szervezetek**

nemzetközi szervezetek rangsorolása – **Protokoll**

nemzetközi szervezetek tisztviselőinek kiváltságai és mentességei – **Nemzetközi jog, nemzetközi szervezetek**

nemzetközi szervezetekhez akkreditált állandó képviselő (permanent mission/ representation) kiváltságai és mentességei – **Nemzetközi jog, nemzetközi szervezetek**

nemzetközi szerződés – **Nemzetközi jog, nemzetközi szervezetek**

nemzetközi szerződés aláírása – **Protokoll**

nemzetközi szerződés értelmezése – **Nemzetközi jog, nemzetközi szervezetek**

nemzetközi szerződés érvénytelensége – **Nemzetközi jog, nemzetközi szervezetek**

nemzetközi szerződés hatálya – **Nemzetközi jog, nemzetközi szervezetek**

nemzetközi szerződés ideiglenes alkalmazása – **Nemzetközi jog, nemzetközi szervezetek**

- nemzetközi szerződés megszűnése – **Nemzetközi jog, nemzetközi szervezetek**
- nemzetközi szerződés módosítása – **Nemzetközi jog, nemzetközi szervezetek**
- nemzetközi szerződés teljesítésének biztosítékai – **Nemzetközi jog, nemzetközi szervezetek**
- nemzetközi szerződés típusai – **Protokoll**
- nemzetközi szerződésbe ütközés vizsgálata – **Külügyi igazgatás**
- nemzetközi szerződések csoportosítása – **Nemzetközi jog, nemzetközi szervezetek**
- nemzetközi szerződések nyilvántartása – **Nemzetközi jog, nemzetközi szervezetek**
- nemzetközi szerződésekben való jogutódlás – **Nemzetközi jog, nemzetközi szervezetek**
- nemzetközi szokásjog – **Nemzetközi jog, nemzetközi szervezetek**
- nemzetközi tárgyalás – **Protokoll**
- Nemzetközi Távközlési Egyesület (International Telecommunication Union – ITU) – **Nemzetközi jog, nemzetközi szervezetek**
- Nemzetközi Tengerészeti Szervezet (International Maritime Organisation – IMO) – **Nemzetközi jog, nemzetközi szervezetek**
- Nemzetközi Tengerfenék Hatóság – **Nemzetközi jog, nemzetközi szervezetek**
- nemzetközi tengeri árufuvarozás – **Nemzetközi gazdasági kapcsolatok**
- Nemzetközi Tengerjogi Törvényszék (International Tribunal for the Law of the Sea) – **Nemzetközi jog, nemzetközi szervezetek**
- nemzetközi udvariasság (comitas gentium) – **Nemzetközi jog, nemzetközi szervezetek**
- nemzetközi útlevell – **Diplomáciai kapcsolatok**
- Nemzetközi Valutaalap (International Monetary Fund – IMF) – **Nemzetközi gazdasági kapcsolatok**
- nemzetközi vasúti árufuvarozás → *nemzetközi árufuvarozás*
- nemzetközi versenyképesség mutatói – **Nemzetközi gazdasági kapcsolatok**
- Nemzetközi Visegrádi Alap – **Kulturális diplomácia**
- nemzetközi viták békés rendezésének elve – **Nemzetközi jog, nemzetközi szervezetek**
- nemzetközi viták békés rendezésének eszközei – **Nemzetközi jog, nemzetközi szervezetek**
- Nemzetközösség (The Commonwealth of Nations) – **Nemzetközi jog, nemzetközi szervezetek**
- nemzetpolitika – **Kisebbségvédelem és nemzetpolitika**
- nemzetpolitika az Antall-kormány prioritásrendszerében – **Kisebbségvédelem és nemzetpolitika**
- nemzetpolitika előtörténete – **Kisebbségvédelem és nemzetpolitika**
- Nemzetpolitikai Államtitkárság – **Kisebbségvédelem és nemzetpolitika**
- nemzetpolitikai stratégia → *magyar nemzetpolitika*
- neoklasszikus nemzetközi munkamegosztási elméletek – **Nemzetközi gazdasági kapcsolatok**
- Népesedéssügyi és Fejlesztési Bizottság (Commission on Population and Development) – **Nemzetközi jog, nemzetközi szervezetek**
- népszavazás – **Külügyi igazgatás**
- népszavazás külügyi vonatkozású kérdésekben – **Külügyi igazgatás**

Népszövetség → *Nemzetek Szövetsége*

nettó export – **Nemzetközi gazdasági kapcsolatok**

névkorrekció – **Konzuli igazgatás**

névmódosítás – **Konzuli igazgatás**

névváltoztatás – **Konzuli igazgatás**

New York-i Konvenció a külföldi választottbírósági határozatok elismeréséről és végrehajtásáról → *nemzetközi kereskedelmi választottbíráskodás*

NGC → *NATO–Georgia Tanács*

NHL → *jégkorong*

Nicolaidis-csoport – **Biztonságpolitika**

Niger Medence Hatóság (Niger Basin Authority) – **Nemzetközi jog, nemzetközi szervezetek**

Nizzai Szerződés – **Európai Unió**

Nobel-díj – **Kulturális diplomácia**

non-paper – **Nemzetközi jog, nemzetközi szervezetek**

notifikáció – **Diplomáciai kapcsolatok**

női protokoll – **Protokoll**

nők a diplomáciában – **Diplomáciai kapcsolatok**

Nők Helyzetével Foglalkozó Bizottság (Status of Women) – **Nemzetközi jog, nemzetközi szervezetek**

NPT → *Atomsorompó Szerződés*

NRC → *NATO–Oroszország Tanács*

NRF → *NATO gyorsreagálású erők*

NUC → *NATO–Ukrajna Bizottság*

Nukleáris Szállítók Csoportja (Nuclear Suppliers Group) – **Biztonságpolitika**

Nürnbergi Nemzetközi Katonai Törvényszék – **Nemzetközi jog, nemzetközi szervezetek**

nyelvi jogok – **Kisebbségvédelem és nemzetpolitika**

nyelvi tájkép – **Kisebbségvédelem és nemzetpolitika**

nyelvtudás szintjének igazolása a honosítási eljárásban – **Konzuli igazgatás**

nyilatkozattal történő állampolgárság-szerzés – **Konzuli igazgatás**

Nyílt Társadalom Alapítványok (Open Society Foundations) – **Kulturális diplomácia**

nyílt tenger – **Nemzetközi jog, nemzetközi szervezetek**

Nyitott Égbolt Szerződés (Treaty on Open Skies) – **Biztonságpolitika**

nyitottsági mutatók (külső sérülékenység) – **Nemzetközi gazdasági kapcsolatok**

Nyugat-afrikai Államok Gazdasági Közössége (Economic Community of West African States – ECOWAS) – **Nemzetközi jog, nemzetközi szervezetek**

Nyugat-ázsiai Gazdasági és Szociális Bizottság (Economic and Social Commission for Western Asia – ESCWA) – **Nemzetközi jog, nemzetközi szervezetek**

Nyugat-európai Unió – NYEU (Western European Union – WEU) – **Külügyi igazgatás**

Nyugat-európai Unió (Western European Union – WEU) jelentősége – **Biztonságpolitika**

- Nyugat-európai Unió Parlamenti Közgyűlés → *Nyugat-európai Unió*
nyugellátással kapcsolatos ügyek a konzulnál – **Konzuli igazgatás**
OAPEC → *Arab Kőolaj-exportáló Országok Szervezete*
OAS → *Amerikai Államok Szervezete*
OECD → *Gazdasági Együtműködés és Fejlesztés Szervezete*
OIC → *Iszlám Együtműködés Szervezete*
OIF → *Frankofónia Nemzetközi Szervezete*
okirat beszerzése – **Konzuli igazgatás**
ókori olimpia – **Nemzetközi sportkapcsolatok**
oktatás és képzés nemzetköziesítése – **Kulturális diplomácia**
oktatási jogok – **Kisebbségvédelem és nemzetpolitika**
oktatási-kulturális szakdiplomata – **Kulturális diplomácia**
oktatási-nevelési támogatás – **Kisebbségvédelem és nemzetpolitika**
olimpia – **Nemzetközi sportkapcsolatok**
olimpiai bojkott – **Nemzetközi sportkapcsolatok**
olimpiai eskü és himnusz – **Nemzetközi sportkapcsolatok**
olimpiai falu – **Nemzetközi sportkapcsolatok**
Olimpiai Karta – **Nemzetközi sportkapcsolatok**
olimpiai láng – **Nemzetközi sportkapcsolatok**
olimpiai sportágak – **Nemzetközi sportkapcsolatok**
Olimpiai Szolidaritás – **Nemzetközi sportkapcsolatok**
OPEC → *Kőolajexportáló Országok Szervezete*
országok biztonsági besorolása → *utazási tanácsok*
Országgyűlés – **Külügyi igazgatás**
Országgyűlés Hivatalának Külügyi Igazgatósága – **Külügyi igazgatás**
Országgyűlés két- és többoldalú külkapcsolatai – **Külügyi igazgatás**
Orvosok Határok Nélkül (Médecins Sans Frontières – MSF) – **Nemzetközi jog, nemzetközi szervezetek**
OSCE → *Európai Biztonsági és Együtműködési Szervezet*
OSCE PA (Organization for Security and Co-operation in Europe Parliamentary Assembly) → *Európai Biztonsági és Együtműködési Szervezet Parlamenti Közgyűlés*
osztrák–magyar levéltári egyezmény → *Badeni Egyezmény*
Ottawai Egyezmény (Ottawa Convention/Mine Ban Treaty) – **Biztonságpolitika**
Öböl Menti Arab Államok Együtműködési Tanácsa (Cooperation Council for the Arab States of the Gulf, egyszerűbben Gulf Cooperation Council – GCC) – **Nemzetközi jog, nemzetközi szervezetek**
ökölvívás és birkózás – **Nemzetközi sportkapcsolatok**
öltözködés – **Protokoll**
önkormányzati bilaterális külkapcsolatok – **Külügyi igazgatás**
önkormányzati multilaterális külkapcsolatok – **Külügyi igazgatás**
önrendelkezési jog és a kisebbségek védelme – **Kisebbségvédelem és nemzetpolitika**
örökös kutatás – **Konzuli igazgatás**
őslakos népek – **Kisebbségvédelem és nemzetpolitika**

- összefonódások kontrollja – **Nemzetközi gazdasági kapcsolatok**
Összhaderőnemi Alkalmi Harci Kötelék (Combined Joint Task Force – CJTF) –
Biztonságpolitika
PACE (Parliamentary Assembly of the Council of Europe) → *Európa Tanács Parlamenti Közgyűlése*
Pallavicini János – **Magyar diplomaták**
panasz – **Konzuli igazgatás**
„Panem et circenses” – **Nemzetközi sportkapcsolatok**
pápai diplomácia – **Diplomáciai kapcsolatok**
pápai követ – **Diplomáciai kapcsolatok**
paralimpia – **Nemzetközi sportkapcsolatok**
paralimpiai kategóriák – **Nemzetközi sportkapcsolatok**
paralimpiai osztályozás – **Nemzetközi sportkapcsolatok**
Paris Convention for the Protection of Industrial Property → *nemzetközi iparjogvédelem*
Párizsi Békeszerződés – **Nemzetközi jog, nemzetközi szervezetek**
Párizsi Charta – **Biztonságpolitika**
Párizsi Magyar Intézet – **Kulturális diplomácia**
Párizsi Szerződés → *Európai Szén- és Acélközösség*
Parlamenti Főtítkárok Szövetsége (Association of Secretaries General of Parliaments – ASGP) – **Külügyi igazgatás**
parlamenti képviselő – **Kisebbségvédelem és nemzetpolitika**
parti állam – **Nemzetközi jog, nemzetközi szervezetek**
parti tenger – **Nemzetközi jog, nemzetközi szervezetek**
Partnerség a Békéért (Partnership for Peace – PfP) – **Biztonságpolitika**
pátens – **Konzuli igazgatás**
PCT (Patent Cooperation Treaty) → *nemzetközi iparjogvédelem*
PECC → *Csendes-óceáni Gazdasági Együtműködés Tanácsa*
pénztárellenőrzés → *konzuli munka ellenőrzése*
persona non grata – **Nemzetközi jog, nemzetközi szervezetek**
PESCO → *Allandó Strukturált Együtműködés*
Péter János – **Magyarország külügyminiszterei**
PfP → *Partnerség a Békéért*
piaci magánszereplő elve – **Nemzetközi gazdasági kapcsolatok**
pingpongdiplomácia – **Nemzetközi sportkapcsolatok**
PISA-felmérés (Program for International Student Assessment) – **Kulturális diplomácia**
PKO → *ENSZ-békefenntartás*
PLT (Patent Law Treaty) → *nemzetközi iparjogvédelem*
Pogány József – **Magyarország külügyminiszterei**
pohárköszöntő – **Protokoll**
Polgári Tervezési és Irányítási Képesség (Civilian Planning and Conduct Capability – CPCC) – **Biztonságpolitika**
Politikai és Biztonsági Bizottság (Political and Security Committee – PSC) –
Biztonságpolitika

- Portugál Nyelvű Államok Közössége (Lusophone Commonwealth – CPLP) –
Nemzetközi jog, nemzetközi szervezetek
 Prandler Árpád – **Magyar diplomaták**
 Práznovszky Iván – **Magyar diplomaták**
 preferenciális elbánás – **Nemzetközi gazdasági kapcsolatok**
 preventív diplomácia → *megelőző diplomácia*
 Procopius Béla – **Magyar diplomaták**
 protekcionizmus – **Nemzetközi gazdasági kapcsolatok**
 protokoll – **Protokoll**
 protokoll-lista – **Protokoll**
 proxiháború (proxy war) – **Biztonságpolitika**
 PSC → *Politikai és Biztonsági Bizottság*
 PTBT → *Részleges Atomcsend Szerződés*
 Puja Frigyes – **Magyarország külügyminiszterei**
 Puky Endre – **Magyarország külügyminiszterei**
 Rácz Pál – **Magyar diplomaták**
 Radványi János – **Magyar diplomaták**
 Rajk László – **Magyarország külügyminiszterei**
 Rajnai Hajózás Központi Bizottsága (Central Commission for the Navigation of the Rhine – CCNR) – **Nemzetközi jog, nemzetközi szervezetek**
 Rajnai Sándor – **Magyar diplomaták**
 Randé Jenő – **Magyar diplomaták**
 rangadományozás – **Külügyi igazgatás**
 rangsorolás – **Protokoll**
 rangsorolás az államigazgatásban – **Protokoll**
 rangsorolás nemzetközi szervezetek között – **Protokoll**
 rangsorolás nemzetközi szervezeteken belül – **Protokoll**
 raportőr – **Diplomáciai kapcsolatok**
 Rasszizmus és Intolerancia Elleni Európai Bizottság (European Commission against Racism and Intolerance – ECRI) – **Kisebbségvédelem és nemzetpolitika**
 ratifikáció → *megerősítés*
 referendum – **Külügyi igazgatás**
 Régiók Bizottsága – **Európai Unió**
 Régiók Európai Bizottsága (Committee of the Regions – CoR) – **Külügyi igazgatás**
 regionális gazdasági integrációk – **Nemzetközi gazdasági kapcsolatok**
 regionális támogatási térkép – **Nemzetközi gazdasági kapcsolatok**
 Regionális vagy Kisebbségi Nyelvek Európai Chartája – **Kisebbségvédelem és nemzetpolitika**
 regisztráció a választási névjegyzékben – **Konzuli igazgatás**
 rendelet – **Európai Unió**
 rendes jogalkotási eljárás – **Európai Unió**
 repatriálás – **Konzuli igazgatás**
 reszesszália – **Nemzetközi jog, nemzetközi szervezetek**

- restitúció (helyreállítás) – **Nemzetközi jog, nemzetközi szervezetek**
Részleges Atomcsend Szerződés (Partial Nuclear-Test-Ban Treaty – PTBT) –
Biztonságpolitika
retorzió – **Nemzetközi jog, nemzetközi szervezetek**
rezidencia – **Diplomáciai kapcsolatok**
Római Magyar Akadémia – **Kulturális diplomácia**
Római Szerződés(ek) – **Európai Unió**
romák helyzete és az Európai Unió romastratégiája – **Kisebbségvédelem és nemzetpolitika**
Roska István – **Magyar diplomaták**
rögbi – **Nemzetközi sportkapcsolatok**
röplabda – **Nemzetközi sportkapcsolatok**
Ruandai Nemzetközi Büntetőtörvényszék (International Criminal Tribunal for Rwanda – ICTR) – **Nemzetközi jog, nemzetközi szervezetek**
Rubido-Zichy Iván – **Magyar diplomaták**
Saint Malo-i Nyilatkozat – **Biztonságpolitika**
sakk – **Nemzetközi sportkapcsolatok**
SALT → *tárgyalások a hadászati fegyverek korlátozásáról*
Salusinszky István – **Magyar diplomaták**
SALW → *kézi- és könnyűfegyverek korlátozását célzó kezdeményezés*
Sanghaji Együttműködési Szervezet – SESZ (Shanghai Cooperation Organization – SCO) – **Biztonságpolitika**
SatCen → *EU Műholdközpont*
Schengeni (Közösségi) Vízumkódex – **Konzuli igazgatás**
schengeni acquis – **Konzuli igazgatás**
schengeni egységes vízum – **Konzuli igazgatás**
Schengeni Határellenőrzési Kódex – **Konzuli igazgatás**
Schengeni Információs Rendszer (SIS) – **Konzuli igazgatás**
schengeni konzultáció – **Konzuli igazgatás**
schengeni övezet – **Európai Unió**
Scitovszky Tibor – **Magyarország külügyminiszterei**
SCO → *Sanghaji Együttműködési Szervezet*
Sebestyén Pál – **Magyar diplomaták**
Semsey Andor – **Magyar diplomaták**
sérthetlenség – **Protokoll**
Sík Endre – **Magyarország külügyminiszterei**
siketlimpia – **Nemzetközi sportkapcsolatok**
Simó Gyula – **Magyar diplomaták**
Simonyi-Semadam Sándor Jenő – **Magyarország külügyminiszterei**
Sina Simon – **Magyar diplomaták**
soft law – **Nemzetközi jog, nemzetközi szervezetek**
Somogyi Ferenc – **Magyarország külügyminiszterei**
Somssich József – **Magyarország külügyminiszterei**

- Soros Alapítvány → *Nyílt Társadalom Alapítványok*
 SORT → *Hadászati Támadóegyekek Csökkentéséről Szóló Szerződés*
 speciális olimpia – **Nemzetközi sportkapcsolatok**
 speciális transzformáció → *magyar jogrend és a nemzetközi jogrend viszonya*
 SportAccord – **Nemzetközi sportkapcsolatok**
 sportág kontinentális, regionális tagszövetsége – **Nemzetközi sportkapcsolatok**
 sportágak vezető nemzetközi szervezetei – **Nemzetközi sportkapcsolatok**
 sportághoz kötődő nemzeti sportszervezet – **Nemzetközi sportkapcsolatok**
 sportághoz nem kötődő nemzeti sportszervezet – **Nemzetközi sportkapcsolatok**
 sport a kezdetekben – **Nemzetközi sportkapcsolatok**
 sportdiplomácia – **Nemzetközi sportkapcsolatok**
 sportdiplomácia eszközrendszere – **Nemzetközi sportkapcsolatok**
 sportdiplomáciai tevékenység – **Nemzetközi sportkapcsolatok**
 sportdiplomata – **Nemzetközi sportkapcsolatok**
 sportfinanszírozás – **Nemzetközi sportkapcsolatok**
 sportfogadás – **Nemzetközi sportkapcsolatok**
 sport és gazdaság – **Nemzetközi sportkapcsolatok**
 sport és média – **Nemzetközi sportkapcsolatok**
 sport és művészet – **Nemzetközi sportkapcsolatok**
 sportmenedzsment – **Nemzetközi sportkapcsolatok**
 sportoló → *amatőr és hivatásos sport*
 sportszövetségek – **Nemzetközi sportkapcsolatok**
 sportújságok – **Nemzetközi sportkapcsolatok**
 sport világszervezetei – **Nemzetközi sportkapcsolatok**
 stabilizációs és társulási bizottság – **Európai Unió**
 stabilizációs és társulási megállapodás (Stabilisation and Association Agreement – SAA)
 jelentősége – **Biztonságpolitika**
 stadion – **Nemzetközi sportkapcsolatok**
 START → *Hadászati Támadóegyekek Csökkentéséről Szóló Szerződés*
 Statisztikai Bizottság (Statistical Commission) – **Nemzetközi jog, nemzetközi szervezetek**
 status quo – **Diplomáciai kapcsolatok**
 Stipendium Hungaricum Program – **Kulturális diplomácia**
 stratégia – **Biztonságpolitika**
 stratégiai kommunikáció – **Biztonságpolitika**
 szabadidősport – **Nemzetközi sportkapcsolatok**
 szabadkereskedelmi megállapodások és övezetek – **Nemzetközi gazdasági kapcsolatok**
 szakattasé → *szakdiplomata*
 szakdiplomáciai ágak – **Diplomáciai kapcsolatok**
 szakdiplomata – **Külügyi igazgatás**
 szakkonzul → *szakdiplomata*
 szakmai főosztály – **Külügyi igazgatás**
 Száll József – **Magyar diplomaták**

- szankció fogalma – **Diplomáciai kapcsolatok**
szankció végrehajtása – **Biztonságpolitika**
Száva Medence Nemzetközi Bizottsága (International Sava River Basin Commission) –
Nemzetközi jog, nemzetközi szervezetek
Széchényi Manó – **Magyar diplomaták**
Szécsen Miklós – **Magyar diplomaták**
Szegedy-Maszák Aladár – **Magyar diplomaták**
szegregáció – **Kisebbségvédelem és nemzetpolitika**
Szekfű Gyula – **Magyar diplomaták**
Szellemi Tulajdon Világszervezete (World Intellectual Property Organization – WIPO)
– **Nemzetközi gazdasági kapcsolatok**
Szellemi Tulajdonjogok Kereskedelmi Vonatkozásairól szóló Egyezmény (Agreement
on Trade-Related Aspects of Intellectual Property Rights – TRIPS) – **Nemzetközi
gazdasági kapcsolatok**
Szemere Miklós – **Magyar diplomaták**
Szent Korona – **Diplomáciai kapcsolatok**
Szent-Iványi Domokos – **Magyar diplomaták**
Szentmiklósi Szabó György – **Magyar diplomaták**
Szentmiklóssy Andor – **Magyar diplomaták**
Szentszék → *Apostoli Szentszék*
szertartásrend – **Protokoll**
Szerződések Jogáról szóló 1969. évi Bécsi Szerződés – **Nemzetközi jog, nemzetközi
szervezetek**
SZEK – **Nemzetközi gazdasági kapcsolatok**
Szijjártó Péter – **Magyarország külügyminiszterei**
Szlávy József – **Magyarország külügyminiszterei**
SZMGSSZ (Szoglasenyie o Mezdunarodnom Zseleznodorozsnom Gruzovom
Szoobscsenyii) → *nemzetközi áru fuvarozás*
szóbeli jegyzék – **Protokoll**
Szociális Fejlesztési Bizottság (Commission on Social Development) – **Nemzetközi jog,
nemzetközi szervezetek**
szolgálati útlevél – **Konzuli igazgatás**
szolgáltatás külkereskedelme – **Nemzetközi gazdasági kapcsolatok**
Szolgáltatások Kereskedelméről Szóló Általános Egyezmény (General Agreement on
Trade in Services – GATS) – **Nemzetközi gazdasági kapcsolatok**
szórvány – **Kisebbségvédelem és nemzetpolitika**
sztárok a sportban – **Nemzetközi sportkapcsolatok**
Sztójay Döme – **Magyarország külügyminiszterei**
szubszidiaritás – **Európai Unió**
szuverén egyenlőség elve – **Nemzetközi jog, nemzetközi szervezetek**
szuverenitás → *állami főhatalom*
született legátus – **Diplomáciai kapcsolatok**
Szülőföld Alap – **Kisebbségvédelem és nemzetpolitika**

szülőföldön való boldogulás – **Kisebbségvédelem és nemzetpolitika**
tájékozódás a külföldi jogról – **Konzuli igazgatás**
Tánczos Gábor – **Magyarország külügyminiszterei**
tárgyalás és szerkesztés az ENSZ-ben – **Nemzetközi jog, nemzetközi szervezetek**
tárgyalások a hadászati fegyverek korlátozásáról (Strategic Arms Limitation Talks,
SALT) – **Biztonságpolitika**
társulási megállapodás – **Európai Unió**
tartós külszolgálat – **Külügyi igazgatás**
tartós külszolgálat létesítése → *tartós külszolgálat*
tartós külszolgálat megszűnése → *tartós külszolgálat*
tartózkodási engedély – **Konzuli igazgatás**
teadélután – **Protokoll**
Teleki László Alapítvány – **Kisebbségvédelem és nemzetpolitika**
Teleki Pál – **Magyarország külügyminiszterei**
téli olimpia – **Nemzetközi sportkapcsolatok**
Tempus Közalapítvány – **Kulturális diplomácia**
Tengerjogi Egyezmény – **Nemzetközi jog, nemzetközi szervezetek**
tengerjogi viták rendezésének fórumai – **Nemzetközi jog, nemzetközi szervezetek**
tenisz – **Nemzetközi sportkapcsolatok**
Természetvédelmi Világalap (World Wide Fund for Nature – WWF) – **Nemzetközi jog, nemzetközi szervezetek**
terrorizmus – **Biztonságpolitika**
területi elv (ius soli) → *állampolgárság megszerzése*
területi főosztály – **Külügyi igazgatás**
Testvérvárosok Világszövetsége (United Towns Organization – UTO) – **Külügyi igazgatás**
the „New York Convention” – Convention on the Recognition and Enforcement of Foreign Arbitral Awards → *nemzetközi kereskedelmi választottbíráskodás*
TIR (Trafic International Routier) → *nemzetközi árufuvarozás*
tiszteletadás – **Protokoll**
tiszteletbeli konzul – **Konzuli igazgatás**
többes akkreditáció – **Nemzetközi jog, nemzetközi szervezetek**
többéves pénzügyi keret – **Nemzetközi gazdasági kapcsolatok**
többoldalú nemzetközi szerződéssel összefüggő jognyilatkozatok – **Nemzetközi jog, nemzetközi szervezetek**
többsebséges Európa – **Európai Unió**
történelmi megbékélés – **Kisebbségvédelem és nemzetpolitika**
Trianoni Békeszerződés – **Nemzetközi jog, nemzetközi szervezetek**
TRIPS (Agreement on Trade-Related Aspects of Intellectual Property Rights)
→ *Szellemi Tulajdonjogok Kereskedelmi Vonatkozásairól Szóló Egyezmény*
tudománydiplomácia – **Kulturális diplomácia**
Tudomány és Technológia Bizottsága a Fejlesztésért (Commission Science and Technology for Development) – **Nemzetközi jog, nemzetközi szervezetek**

- Tudományos Világforum (World Science Forum – WSF) – **Kulturális diplomácia**
Turisztikai Világszervezet (World Tourism Organisation – UNWTO) – **Nemzetközi jog, nemzetközi szervezetek**
- Türk Tanács (Türk Nyelvű Államok Együttműködési Tanácsa – Cooperation Council of Turkic Speaking States) – **Nemzetközi jog, nemzetközi szervezetek**
- UCLG (United Cities and Local Governments) → *Egyesült Városok és Helyi Önkormányzatok Világszervezete*
- UEFA → *labdarúgás*
- Ugron István – **Magyar diplomaták**
új típusú versenyképességi mutatók – **Nemzetközi gazdasági kapcsolatok**
- Ujpeéry Elemér – **Magyar diplomaták**
- Ullein-Reviczky Antal – **Magyar diplomaták**
- ultimátum – **Protokoll**
- UNACLA (United Nations Advisory Committee of Local Authorities) → *ENSZ Helyi Önkormányzatok Tanácsadó Bizottsága*
- UNCITRAL (United Nations Commission on International Trade Law) → *ENSZ Nemzetközi Kereskedelmi Jogi Bizottsága*
- UNCITRAL Conciliation Rules → *nemzetközi kereskedelmi választottbíráskodás*
- UNCITRAL Model Law → *nemzetközi kereskedelmi választottbíráskodás*
- UNCITRAL Rules → *nemzetközi kereskedelmi választottbíráskodás*
- UNCTAD → *ENSZ Kereskedelmi és Fejlesztési Konferenciája*
- UNDC → *ENSZ Leszerelési Bizottsága*
- UNDP → *ENSZ Fejlesztési Programja*
- UNECE → *Európai Gazdasági Bizottság*
- UNEP → *ENSZ Környezetvédelmi Programja*
- UNESCO – **Kulturális diplomácia**
UNESCO → *ENSZ Nevelésiügyi, Tudományos és Kulturális Szervezete*
- UNESCO Egyezmény a Kulturális és Nyelvi Sokszerűség Védelméről és Előmozdításáról – **Kulturális diplomácia**
- UNFPA → *ENSZ Népesedési Alapja*
- UN-HABITAT (United Nations Human Settlements Programme) → *ENSZ Emberi Települések Programja*
- UNHCR → *ENSZ Menekültügyi Főbiztosi Hivatala*
- UNICEF → *ENSZ Gyermekalapja*
- UNIDIR → *ENSZ Leszerelési Kutatások Intézete*
- UNIDROIT (Institut international pour l'unification du droit privé) → *Nemzetközi Intézet a Magánjog Egységesítéséért*
- UNILEX → *Nemzetközi Intézet a Magánjog Egységesítéséért*
- Unió a Mediterrán Térségért – **Európai Unió**
uniós konzuli védelmi irányelv – **Konzuli igazgatás**
uniós polgárok közös konzuli védelme – **Konzuli igazgatás**
uniós polgárság – **Európai Unió**
uniós vívmányok → *acquis communautaire*

Universiade – **Nemzetközi sportkapcsolatok**

UNODC → *ENSZ Kábítószer-ellenőrzési és Bűnmegelőzési Hivatala*

UNRWA → *ENSZ Palesztin Menekülteket Segélyező és Munkaközvetítő Hivatala a Közel-Keleten*

UN-WOMEN → *ENSZ Nemi Egyenlőség és a Nők Helyzetbe Hozásának Hivatala*

UNWTO → *Turisztikai Világszervezet*

UPU → *Egyetemes Postaegyesület*

USMCA (United States-Mexico-Canada Agreement) → *Egyesült Államok-Mexikó-Kanada Szabadkereskedelmi Megállapodás*

Ustor Endre – **Magyar diplomaták**

úszás – **Nemzetközi sportkapcsolatok**

utazási tanácsok – **Konzuli igazgatás**

utazó nagykövet – **Diplomáciai kapcsolatok**

úti okmány – **Konzuli igazgatás**

útlevélhatóság – **Konzuli igazgatás**

útlevél-igazgatás – **Konzuli igazgatás**

UTO (United Towns Organization) → *Testvérvárosok Világszövetsége*

utólagos normakontroll – **Külügyi igazgatás**

ügyfélkapu létesítése – **Konzuli igazgatás**

ügyvivő – **Diplomáciai kapcsolatok**

ügyvivő – **Külügyi igazgatás**

ültetés gépkocsiban és hintóban – **Protokoll**

ültetési rend – **Protokoll**

ültetés színházban – **Protokoll**

ültetett alkalmak – **Protokoll**

V4 együttműködés – **Nemzetközi jog, nemzetközi szervezetek**

vacsora – **Protokoll**

választási megfigyelő missziók – **Biztonságpolitika**

válsághelyzet → *ideiglenes hazarendelés*

válságkezelés a konzuli munkában → *evakuálás, repatriálás, uniós polgárok közös konzuli védelme*

Válságkezelési és Tervezési Igazgatóság (Crisis Management and Planning Directorate – CMPD) – **Biztonságpolitika**

valuta – **Nemzetközi gazdasági kapcsolatok**

vámok és vámon kívüli akadályok – **Nemzetközi gazdasági kapcsolatok**

Várkonyi Péter – **Magyarország külügyminiszterei**

Városok és Önkormányzatok Európai Szövetsége (Confederation of Towns and Municipalities of the European Union – CTME) – **Külügyi igazgatás**

vatikáni protokoll – **Protokoll**

Vatikánvárosi Állam – **Diplomáciai kapcsolatok**

védelempolitika – **Biztonságpolitika**

védelmi felelősség elve (R2P – Responsibility to Protect) – **Nemzetközi jog, nemzetközi szervezetek**

védelmi kapacitásépítés a NATO keretei között (Defence and Related Capacity Building – DCB) – **Biztonságpolitika**

védőhatalom – **Nemzetközi jog, nemzetközi szervezetek**

Vegyifegyver-tilalmi Egyezmény (Chemical Weapons Convention – CWC) – **Biztonságpolitika**

Velencei Bizottság nemzeti kisebbségekkel kapcsolatos jelentései – **Kisebbségvédelem és nemzetpolitika**

vérségi elv (ius sanguinis) → *állampolgárság megszerzése*

versenyképesség → *nemzetközi versenyképesség mutatói*

versenyképesség → *új típusú versenyképességi mutatók*

versenykorlátozó megállapodások – **Nemzetközi gazdasági kapcsolatok**

versenysport – **Nemzetközi sportkapcsolatok**

versenyszabályozás rendszere – **Nemzetközi gazdasági kapcsolatok**

veszélyhelyzet → *külképviselési biztonsági szolgálat*

vészhelyzeti úti okmány (ETD) → *ideiglenes úti okmány*

vezető állam koncepciója (Lead State Concept) – **Konzuli igazgatás**

vezető konzul – **Konzuli igazgatás**

világbajnokság – **Nemzetközi sportkapcsolatok**

Világbank (World Bank) a kultúra területén – **Kulturális diplomácia**

Világbank Csoport (World Bank Group) – **Nemzetközi gazdasági kapcsolatok**

világrend – **Diplomáciai kapcsolatok**

világűrjog (space law) – **Nemzetközi jog, nemzetközi szervezetek**

villásreggeli – **Protokoll**

Visegrádi Négyek → *V4 Együttműködés*

VIS-rendelet – **Konzuli igazgatás**

viszonosság – **Nemzetközi jog, nemzetközi szervezetek**

visszahonosítás – **Konzuli igazgatás**

visszavonás – **Konzuli igazgatás**

vívás – **Nemzetközi sportkapcsolatok**

vízdiplomácia – **Nemzetközi gazdasági kapcsolatok**

vízum – **Konzuli igazgatás**

vízumbélyeg – **Konzuli igazgatás**

vízumdíj – **Konzuli igazgatás**

vízumeljárás – **Konzuli igazgatás**

Vízuminformációs Rendszer (VIS) – **Konzuli igazgatás**

vízumképviselés – **Konzuli igazgatás**

vízumkiadó hatóság – **Konzuli igazgatás**

vízumkiszervezés – **Konzuli igazgatás**

vízumkönnyítési megállapodás – **Konzuli igazgatás**

vízumkötelezettség – **Konzuli igazgatás**

vízummentességi megállapodás – **Konzuli igazgatás**

Vízum Munkacsoport (VISA) – **Konzuli igazgatás**

Vízumrendészeti kézikönyv – **Konzuli igazgatás**

- vízumshopping – **Konzuli igazgatás**
vízumtípusok – **Konzuli igazgatás**
VJTF → *Nagyon Magas Készenléti Összhaderőnemi Harci Kötelék*
Volt Jugoszlávia Nemzetközi Büntetőtörvényszék (International Criminal Tribunal for the former Yugoslavia – ICTY) – **Nemzetközi jog, nemzetközi szervezetek**
Vöröskereszt és Vörös Félhold Nemzetközi Mozgalma – **Nemzetközi jog, nemzetközi szervezetek**
Vöröskereszt Nemzetközi Bizottsága (International Committee of the Red Cross – ICRC) – **Nemzetközi jog, nemzetközi szervezetek**
WADA → *doppingvétség*
Walko Lajos – **Magyarország külügyminiszterei**
Wassenaar Megállapodás – **Biztonságpolitika**
WCF (World Chambers Federation) → *Nemzetközi Kereskedelmi Kamara*
webes ügysegéd → *elektronikus ügyintézés*
WEU (Western European Union) → *Nyugat-európai Unió*
WEU → *Nyugat-európai Unió jelentősége*
WEU PA (Western European Union Parliamentary Assembly) → *Nyugat-európai Unió*
WFP → *Élelmezési Világprogram*
WFUNA → *ENSZ Társaságok Világszövetsége*
WHO → *Egészségügyi Világszervezet*
WHO Európai Egészséges Városok Hálózata (WHO European Healthy Cities Network) – **Külügyi igazgatás**
WHO European Healthy Cities Network → *WHO Európai Egészséges Városok Hálózata*
WIPO → *Szellemi Tulajdon Világszervezete*
WIPO Arbitration and Mediation Center → *nemzetközi kereskedelmi választottbíróóságok*
WMO → *Meteorológiai Világszervezet*
Working Holiday Scheme (WHS) – **Konzuli igazgatás**
World Science Forum (WSF) → *Tudományos Világforum*
WTO → *Kereskedelmi Világszervezet*
WTO-csatlakozás feltételei → *Kereskedelmi Világszervezet csatlakozási feltételei*
WTO-kivételek, -felmentések → *Kereskedelmi Világszervezetben kivételek, felmentések*
WWF → *Természetvédelmi Világalap*
Zambezi Folyó Hatósága (Zambezi River Authority) – **Nemzetközi jog, nemzetközi szervezetek**
Zangger Bizottság (Zangger Committee) – **Biztonságpolitika**
zászlóhasználat középületen és rendezvényen – **Protokoll**
zászlóhasználat külföldön – **Protokoll**
Zene Ünnepe (Fête de la Musique) – **Kulturális diplomácia**
Zene Világnapja – **Kulturális diplomácia**
Zrínyi 2026 haderőfejlesztési program – **Biztonságpolitika**
zuhanyhíradó – **Nemzetközi sportkapcsolatok**

DIPLOMÁCIAI KAPCSOLATOK

Témavezető
SÁRINGER JÁNOS

A szócikkek szerzői
ÉRSZEGI MÁRK AURÉL (ÉMA)
HORVÁTH ISTVÁN (HI)
NYUSZTAY LÁSZLÓ (NYL)
SÁRINGER JÁNOS (SJ)
SOÓS VIKTOR ATTILA (SVA)

agrément

A küldő állam szuverenitásából eredő aktív követségi jog (→*aktív és passzív követségi jog – ius legationis*) alapján a misszióvezető kinevezése a küldő állam joga, de a fogadó állam nem kényszeríthető arra, hogy olyasvalakit fogadjon, akivel szemben fenntartásai vannak. A francia kifejezéssel ~nak nevezett előzetes jóváhagyás intézményének célja, hogy a küldő államot időben tájékoztassák, ha választását a fogadó állam helyteleníti. Az ~ megadása elbírálásának időtartamát a →*nemzetközi udvariasság*, a küldő és fogadó állam viszonyának minősége, a fogadó állam gyakorlata és az érintett személye egyaránt befolyásolhatja. Az időtartam körülbelül hat hét, de ennél rövidebb és hosszabb idő is gyakorta előfordult. A fogadó állam nem köteles a küldő állammal az ~ megtagadásának indokát közölni. A megadott ~ ellenére is előfordulhat, hogy tényleges megérkezése előtt a fogadó állam mégis nemkívánatos személynek (→*persona non grata*) minősíti a misszió kinevezett vezetőjét. (HI)

akkreditáció

Francia eredetű szó, jelentése: meghatalmazás, képvisellel megbízni valakit. A diplomáciában az a folyamat, amely a küldő állam részéről a jelölt számára →*agrément* kérésével kezdődik és a →*megbízólevél* átnyújtásával végződik. A →*Bécsi Diplomáciai Szerződés* rendelkezése szerint a küldő államnak meg kell győződnie arról, hogy a fogadó állam megadta az agrément-t annak a személynek, akit a fogadó államban lévő képviselőnek vezetőjeként akkreditálni szándékozik (4. cikk). Az ~ első lépéseként a küldő állam →*diplomáciai jegyzék* formájában eljuttatja az agrément-kérést és a jelölt ehhez csatolt

életrajzát a fogadó állam külügyminisztériumába. Abban az esetben, ha a jelölt *persona grata* (kívánatos személy) a fogadó államban, ugyancsak diplomáciai jegyzék formájában megadják az agrément-t számára. A jegyzékváltás általában a fogadó államban működő külképviselet és az érintett külügyminisztérium között történik. Ezek után a jelölt elutazik a fogadó államba, és az államfőnek átnyújtja megbízólevelét, amivel befejeződik az ~ folyamata. Abban az esetben, ha a jelölt →*persona non grata* (nemkívánatos személy) a fogadó államban, a jelölt számára kért agrément-t nem adják meg. Az elutasítás indokát a fogadó állam nem köteles a küldő állammal közölni. A →*nagykövetet*, a nunciust, az ezekkel egyenrangú egyéb →*képviselő-vezetőt*, illetve a követet és az internunciust az államfőhöz akkreditálják, ők az államfőnek adják át megbízólevelüket. Az (állandó) →*ügyvivőt* a külügyminiszterhez akkreditálják, a külügyminiszternek adja át megbízólevelét. A →*többes akkreditáció* esetében a küldő állam, miután az érdekelt fogadó államokat erről kellőképpen értesítette, a képviselő-vezetőt vagy a diplomáciai személyzet bármely tagját több államhoz is akkreditálhatja, illetőleg kinevezheti, kivéve, ha ezt valamelyik fogadó állam kifejezetten ellenzi. A nemzetközi szervezet mellett működő képviselő vezetője és tagjai esetében nem használatos az ~ folyamata. (SJ)

állandó diplomáciai képviselő

Tágabb értelemben a fogadó államban állandó jelleggel működő, diplomáciai státuszban lévő személy. Szűkebb értelemben ~n az állandó jellegű diplomáciai képviselők vezetőjét értjük. Nem ~ az eseti (ad hoc) diplomáciai küldetésben lévő személy. Az első folyamatos, állandó jellegű köl-

csönös képviselő Luxemburgi Zsigmond magyar (1387–1437), német (1410-től), római (1411-től) és cseh király (1419-től), majd német-római császár, valamint Filippo Maria Visconti milánói herceg (1412–1447) között alakult ki. Luxemburgi Zsigmond 1425 őszén Bartolomeo Moscat, mai értelemben vett nagykövétét küldte Milánóba. A herceg és Zsigmond király udvarában 1425 és 1431 között megtalálhatóak voltak a másik fél ~i. Az →*ENSZ* Alapokmányának elfogadása előtt csak nagyköveti rangú ~ képviselte a szuverént, aki lehetett monarcha (császár, király, fejedelem, herceg) vagy népképviselői állam (köztársaság) feje. A nagykövet küldése és fogadása nem a nagyhatalmi státuszhoz volt kötve. A két világháború közötti Magyarország államformája királyság volt ugyan, de a kormányzó gyakorolta az államfői jogokat, és nem ő volt a szuverén. Így ebben az időszakban a magyar állam legmagasabb rangú ~je a rendkívüli követ és meghatalmazott miniszter lehetett. (SJ)

alter ego

Az a bíboros, aki a Szentatya, a római pápa személyes képviselője egy adott vallási vagy politikai ügyben. (SJ)

apostoli delegátus

Az →*Apostoli Szentszék* állandó képviselőjét ~nak (küldöttnek) nevezzük, ha küldetése kizárólag a helyi egyházzal szól. Azokban az országokban, melyekkel a Szentszéknek nincs diplomáciai kapcsolata, a helyi egyházzal tartja a kapcsolatot, ám az adott állam nem ismeri el diplomáciai képviselőként. (SJ–SVA)

apostoli internuncius

Az internuncius a rendkívüli követ és meghatalmazott miniszter rangjával egyenér-

tékű, azaz másodosztályú pápai képviselőt jelöl. Állandó jelleggel képviselte a pápát az adott országban mind a fogadó állam kormányánál, mind a helyi egyháznál. A XIX. század második felétől a XX. század derekéig küldött internunciust a Szentszék, elsősorban Európán kívüli, nem katolikus országokba. Figyelembe véve a nemzetközi gyakorlat alakulását, ma már mindenhova nunciust küld a pápa, az ~ kiment a gyakorlatból. (SVA)

apostoli küldött →*apostoli delegátus*

apostoli legátus

A legmagasabb rangú pápai követ, nem állandó jellegű küldetéssel. A pápák a zsinatokon vagy más jelentős alkalmakon a kezdetektől legátusnak nevezett követet képviseltették magukat, akik kezdetben római klerikusok, később a Szentszék alá tartozó itáliai egyházmegyék püspökei voltak. A XI. századtól a fontosabb ügyekben „legatus a laterē”-nek (oldalkövet) nevezett bíborosok képviselték a pápát. A kisebb jelentőségű ügyek intézőit nunciustnak neveztek. A római pápának született és szuverén joga, hogy követeket nevezzen ki, és küldjön akár a különféle országokban vagy vidékeken működő részegyházakhoz, akár egyben az államokhoz és a hatóságokhoz is, továbbá hogy ezeket át helyezze és visszahívja a nemzetközi jog szabályainak megtartásával. A pápai követek feladata, hogy a római pápa személyét képviseljék azoknál a részegyházaknál, államoknál, hatóságoknál, melyekhez küldetésük szól. Jelenleg az ~ bíboros, aki a Szentatya személyes képviselője egy adott vallási vagy politikai eseményen. Az ún. született legátusnak (legatus natus) nincs diplomáciai jellege. (SJ–SVA)

apostoli nuncius

Nuntius apostolicus. A szentszéki és a nemzetközi szóhasználatban a Szentszék nagykövete. Egyházi személy címzetes érseki rangban, aki állandó jelleggel képviseli a pápát egy adott országban. Általában a katolikus hagyományú országokban, de másutt is a diplomáciai testület rangelsőjének, doyenjének tekintik. Ennek szokásjogi gyökere a pápa iránti tisztelet. Azokban az országokban, ahol a fogadó ország nem biztosította ezt a rangsorbeli elsőséget, ott a pronuncius megnevezést használták. Ugyancsak államokhoz és kormányokhoz küldött pápai követ az *→apostoli internuncius*. A diplomáciai jog szerint a nuncius és a pronuncius nagykövetnek számít, az internuncius rangja „rendkívüli követ és meghatalmazott miniszter”. Katolikus Ferdinánd, Aragónia és Kasztília királya 1482-ben nagyköveti (ambassadeur) minőségben küldte Gonzalo Fernandez de Herediát IV. Sixtus pápa (1471–1484) udvarába. VI. Sándor pápa (1492–1503) nevezte ki Francisco des Prats protonotarius apostolicust, mint collectort és nunciust Spanyolországba. VIII. Ince (1484–1492) küldte Niccolo Francót, Treviso püspökét 1486-ban a Velencei Köztársaságba „cum plena potestate legati de latere nuncio et oratori”, és így Velencében jött létre először állandó jellegű nunciatúra. A Szent Márk Köztársaság (Velence) 1488-ban nagykövetséget (ambassade) létesített a Szentszék mellett. XIII. Gergely (1572–1585) pápasága alatt határozták meg az egyházi diplomácia szervezetének elemeit, és 1584-ben meghatározták diplomáciai rangjait és struktúráját. A nunciások tevékenységét az egyházi előírások mellett nemzetközi szerződések, az 1815-ös bécsi kongresszus és az 1961-es a bécsi gyűlés határozatai is szabályozzák. (SJ–SVA)

apostoli pronuncius

Azokban az országokban, ahol a fogadó ország nem biztosította a pápai küldött rangelsőségét, a XX. században egy ideig a pronuncius megnevezést használták. (SVA)

Apostoli Szentszék

Az ~ kifejezés a IV–V. század óta a római pápa hivatalát jelöli, más szóval a katolikus egyház központi kormányserveit. Egyfelől Róma püspökének, azaz a pápának székhelyére utal, másfelől annak Péter apostolra, az első pápára visszanyúló eredetét jelzi. A katolikus egyház magát eredeti jogrendnek tartja, vagyis olyan szervezetnek, amely jellegénél fogva alkalmas arra, hogy jogok és kötelességek önálló alanya legyen. Saját belső joga a kánonjog, melynek foglalata az Egyházi Törvénykönyv. Képviseletét a világban a Szentszék látja el, ami a történelem során mindig is független és szuverén résztvevője volt a nemzetközi kapcsolatoknak (*→aktív és passzív követküldési jog*). Noha nem állam, a nemzetközi jog is elismeri, hogy önálló nemzetközi jogalanyisággal rendelkezik. A Szentszék és a *→Vatikánvárosi Állam* két különálló nemzetközi jogalany, utóbbi egy sajátos állam, mely a Szentszék egyik területi birtokát képezi. A római pápa tulajdonképpen négy hivatalt visel: a katolikus egyház legfőbb pásztora, a püspökök testületének feje, Róma püspöke, valamint a Vatikánvárosi Állam uralkodója. A vonatkozó jogköröket összefoglalóan pápai primátusnak nevezik, ami azon a hagyományon alapul, miszerint Jézus Krisztus Péter apostolt tette meg az apostolok testületének fejévé, aki pedig élete végén Rómában élt, s itt szenvedett vértanúságot. A pápa és a Szentszék lényegileg három fő funkciót lát el: az egyház egységének (benne a hívők

lelkiismereti és vallásszabadságának, illetve az egyház belső szabadságának) biztosítása, a katolikus tanítás terjesztése (binnen az oktatás és a hitterjesztés, avagy missziók ügyével), illetve a tanítás hitelességének garantálása. Ezen tevékenysége során mindig is lényeges volt a különböző politikai szereplőkkel, elsősorban az államokkal való kapcsolat. A pápát küldetése teljesítésében különböző eszközök segítik, köztük a Vatikánvárosi Állam, a *→pápai diplomácia*, a pápalátogatások és a Római Kúria hivatalai. Mai formájában a Római Kúria a XVI. század végén kialakult és a XX. század folyamán többször átalakított hivatali apparátus, különféle szaktárcákkal, köztük a Pápai Államtitkársággal, amely a Szentszék külügyminisztériumának funkcióit is ellátja. (ÉMA–SJ)

attasé

A fogalom a francia attaché (összekötő, beosztott) kifejezés nemzetközileg évszázadok óta alkalmazott megfelelője. A diplomáciai gyakorlatban kettős értelemben használják. Egyrészt ~nak (segédattasé) nevezik a hivatásos diplomáciai személyzet legalacsonyabb rangú tisztviselőit, másrészt azokat az alkalmasint magas diplomáciai besorolású, egy-egy területre szakosodott diplomatákat (*→szakattasé*), akik feladatainak ellátása sajátos szakterületi jártasságot igényel. Utóbbiak rendszere a diplomácia XX. századi szakosodásával alakult ki (*→szakdiplomácia*). Szakattasék a katonai, külgazdasági, mezőgazdasági, tudományos–technológiai, kulturális szakdiplomaták, akik részben a külügyminisztériumok, részben a szakminisztériumok, főhatóságok állományából kapnak kinevezést, illetve külszolgálati kihelyezést. Elnevezésük beosztást és szakterületet jelez, diplomáciai rangjukat a külügyi dip-

lomatákkal azonos módon állapítják meg. Nemzetközi tapasztalatok szerint a szakattaséknak a „klasszikus” külügyi apparátustól való, a korábbi évtizedekben tapasztalt viszonylagos szervezeti, tartalmi és módszerbeli elkülönültsége jelentősen csökkent, ma már az egységes külképviseleti személyzet integráns részét alkotják. (NyL)

Bem rakpart, Bem tér

Magyarország Külügyminisztériumának főépülete itt található Budapesten. A magyar Külügyminisztérium szinonimájaként is használják. A minisztérium 1948. augusztus 20–23. között költözött át a Budapest V. kerület Szabadság tér 15. szám alól az akkori Mónus Illés rakpartra, amelynek neve ma Bem rakpart. A Bem téri épület mellett a Külügyminisztériumnak több központi épülete is van, amelyek közül külön említendő a Nagy Imre téren lévő épületegyüttes. (SJ)

bilaterális együttműködés *→kétoldali együttműködés*

csendes diplomácia

Az államok közötti diplomáciai érintkezés jelentős része nem a nyilvánosság bevonásával folyik. Ennek okai között említhetők – a túl korai és teljes publicitás ellen szóló nemzeti érdekek mellett – az elért megállapodások nem mindig előnyös következményei a szélesebb állampolgári közösség számára, a titkosságot szükségessé tevő csoportérdekek, beleértve az állami vezetés saját megfontolásait, a diplomáciai törekvések esetleges siker telenségének leplezési szándékát. Megkülönböztethetjük a ~ („quiet diplomacy”, „tacit diplomacy”) és a titkos diplomácia („secret diplomacy”) fogalmát. A ~ részt-

vevői mellőzik a nyilvánosságot, mert a tárgyalás témáját nem tartják közérdekűnek, vagy valamely előnyt várnak a publicitás mellőzésétől. A titkos diplomácia esetében a tárgyalások ténye is rejtve marad a közvélemény előtt, a napirenden szereplő kérdések pedig bizalmasak vagy titkosak. A ~ mellett érvelők hivatkoznak a nyilvánosság korlátozásának fontosságára a békekonferenciákon, csúcstalálkozók előtt. (Pl. Nixon elnök 1972. évi pekingi látogatásának „csendes előkészítése” Henry A. Kissinger részéről.) A ~ gyakran a feltételle a túszejtőkkel vagy más terrorista csoportokkal történő kapcsolatfelvételnél és alkumegbeszélésnél is. Más esetekben a nyilvánosság kizárása védelmet nyújt az illetéktelen, zavaró szándékú beavatkozások ellen. Korunkban a diplomáciai érintkezések és tárgyaik nem nyilvános jellegének biztosítása egyre nehezebb. A Wikileaks-típusú adathordozó-feltörések, a tényfeltáró-oknyomozó újságírás előtérbe kerülése, a külkapcsolatokkal foglalkozó személyi kör kiszélesedése, a politikai feltételek, erkölcsi attitűdök változásai mind a ~ működése ellen hatnak. (NyL)

csúcspdplomácia

Azok az államközi összefüggések, amelyekben a résztvevők a legmagasabb állami, illetve hivatali szinten (államfők, kormányfők, nemzetközi intézményi csúcavezetők) képviselik magukat. A kétoldalú csúcstalálkozók létrejöhetnek bilaterális keretekben vagy többoldalú, például nemzetközi szervezeti csúcserkezetek alkalmazásával, azokkal párhuzamosan, illetve egyéb fontos nemzetközi protokolláris események (ünnepek, temetések) idején. Előnyük, hogy a résztvevő vezető politikusok teljes felhatalmazással rendelkeznek a találkozó napirendjén szereplő, kiemel-

ten fontos – politikai, biztonsági, gazdasági és egyéb – kérdések két, illetve többoldalú megvitatására, és juthatnak nagy jelentőségű megegyezésre. A ~ sajátossága, hogy az azokat kísérő élénk sajtóérdeklődés ráirányítja a résztvevő országok, a régió vagy akár a világ széles közvéleményének figyelmét a napirenden szereplő kérdésekre. A ~ az európai történelem ismert politikai eleme volt (pl. az 1335. évi visegrádi királytalálkozó), de a XIX. században terjedt el. Az utóbbi évtizedekben a globális kockázatok, a nukleáris proliferáció, a nemzetközi terrorizmus, a gazdasági világválságok, a környezeti problémák, az emberjogi ügyek szükségessé tették gyakori alkalmazását. A ~ fontos részét képezi a vezetők egymás közötti – korszerű kommunikációs eszközök útján történő – közvetlen érintkezése. Ezek egyik első példája az Egyesült Államok és a Szovjetunió központi kormányépületei között 1963 augusztusában létesített közvetlen kommunikációs kapcsolat (Direct Communication Line, DCL, „forró drót”) létrehozása volt. (NyL)

debelláció

Az egyik állam fegyveres erőinek felhasználásával elfoglal egy másik államot, és azt a maga területéhez csatolja, így az megszűnik külön, szuverén államként létezni. A ~ ütközik a nemzetközi joggal. (SJ)

diplomácia

Egyszerre szervezet és tevékenység. Egy ország nemzetközi kapcsolatokkal foglalkozó közigazgatási szervezeti egységének egyik része. Tágabb értelemben a külügyi igazgatásban a ~i és a konzuli szolgáltatáson belül a → *diplomáciai ranggal* rendelkező, külföldön és belföldön tevékenykedő személyek összessége. Szűkebb értelem-

ben egy állam vagy kormány képviseletében a →*fogadó államokban* működő, ~i státusszal rendelkező személyek összessége. A ~i tevékenység egy állam külpolitikai céljainak és stratégiájának békés eszközökkel történő megvalósítása. A ~ funkcióit az 1815., majd az 1961. és az 1963. évi bécsi egyezmények határozták meg. A diplomata képviseli a küldő államot a fogadó államban (*representatio*), tárgyalásokat folytat a partnerállamok kormányival (*negotiatio*), védelmezi a saját állampolgárainak érdekeit külföldön (*protectio*), minden megengedett módszerrel tájékozódik a partnerállamok viszonyairól, illetve tájékoztatja utóbbiakat saját országának viszonyairól, politikájáról (*informatio*), továbbá előmozdítja, építi a kapcsolatokat a partnerállammal különböző szakterületeken (*relatio*). (L. még: →*Bécsi Diplomáciai Szerződés*, →*Bécsi Konzuli Egyezmény*, →*Bécsi Szabályzat.*) (SJ)

diplomáciai képviselet jogállása

A diplomáciai missziók létesítésének lehetőségét a diplomáciai kapcsolatok joga, a *ius legationum*, illetve a követek küldésének és fogadásának joga, a *ius legationis* (→*aktív és passzív követségi jog*) alapozza meg. A diplomácia funkcióit és szervezeti formáit rögzítő 1815., 1961., 1963. évi bécsi szerződések szerint a diplomáciai tevékenységet az államoknak más államokhoz, illetve nemzetközi intézményekhez akkreditált állandó képviseletei, azok személyzete, illetve a küldő állam képviseletében más államok felé kétoldalú keretekben vagy nemzetközi találkozókon eljáró személyek végzik. Az állandó képviselet feladatait a →*Bécsi Diplomáciai Szerződés* 3. cikke határozza meg az alábbiak szerint: „A diplomáciai képviselet... *a*) képviseli a küldő államot a fogadó államban; *b*) vé-

delmezi a fogadó államban a küldő állam, valamint a küldő állam polgárainak érdekeit a nemzetközi jog által megengedett keretekben; *c*) tárgyal a fogadó állam kormányával; *d*) tájékozódik minden megengedett módon a fogadó államban lévő viszonyokról és fejleményekről, és ezekről jelentést tesz a küldő állam kormányának; *e*) előmozdítja a baráti kapcsolatokat a küldő és a fogadó állam között, és fejleszti gazdasági, kulturális és tudományos kapcsolataikat.” A konzuli képviselet feladatai között – a fentiek mellett – a szerződés rögzíti az útlevélek és egyéb úti okmányok kiállítását, vízumok kiadását, közjegyzői, anyakönyvi, hagyatéki, gyámsági és gazdasági ügyek intézését. A képviseleten →*diplomata*, továbbá adminisztratív-igazgatási és műszaki (pl. iratkezelők, távközlési, biztonsági szakemberek, recepciósök, fordítók), valamint kisegítő személyzet (pl. gépkocsivezetők, portások, konyhai dolgozók) (→*diplomáciai képviselet személyzete*) tevékenykedik, amelynek létszámát nemzetközi szerződések tételesen nem korlátozzák, annak észszerű korlátok között tartását kétoldalú megállapodások biztosíthatják. A konzuli képviselet tagjai a konzuli tisztviselők és a kisegítő személyzet (→*konzuli személyzet tagja*). A diplomáciai képviselet megszűnhet a partnerállam megszűnése, a diplomáciai kapcsolatok megszakítása, továbbá a képviselet egyoldalú, de a fogadó állammal egyeztetett bezárása esetén. A képviselet tagjainak megbízatása megszűnhet elhalálozás, cselekvőképtelenség, lemondás, visszahívás, illetve a fogadó állam részéről nemkívánatos személynek (→*persona non grata*) nyilvánítás, illetve kiutasítás esetében. A nemzetközi szervezetekhez (→*ENSZ*, →*EU*, →*NATO*) delegált állandó képviseletek feladatai általában nem

különböznek a kétoldalú külképviseletekétől, míg azonban az utóbbiak jogi státuszát alapvetően a bécsi szerződések és az azokon alapuló nemzetközi szokásjog, addig az előbbieket külön nemzetközi szerződések is szabályozhatják. (NyL)

diplomáciai küldemény

A ~ (csomag, poggyász, postai küldemény, táska, doboz, bőrönd, konténer) nemzetközi jogi védelmet élvez, amelyet az 1961. évi →*Bécsi Diplomáciai Szerződés* 27. pontja szabályoz. Külön kategória a →*konzuli poggyász*. A küldemény tartalmazhat hivatalos diplomáciai levelet, ügyiratot vagy kizárólag hivatalos használatú tárgyakat, amelyeket a külképviseletek és hazai kormányzati központjaik egymásnak eljuttatni szándékoznak. A zárt és pecséttel ellátott csomag védelmet élvez, azaz nem nyitható fel, nem tartható vissza, és nem vonható megfigyelés alá, beleértve az átvilágítás tilalmát is (→*diplomáciai képviselőlet kapcsolattartása*). Terjedelme, súlya és darabszáma nem esik jogi korlátozás alá. Szigorú szabály viszont, hogy a csomag külső megjelenésén világosan látható legyen annak diplomáciai minősítése, a küldő fél pecsétje, valamint a rendeltetési hely pontos megjelölése. A nemzetközi jog és a gyakorlat megkülönböztet kísérővel, illetve kísérő nélkül elindított ~t. A kísérő lehet hivatásos vagy egy alkalomra megbízott diplomáciai futár, aki a küldeménnyel azonos légi, szárazföldi vagy egyéb járművön utazik, rendelkezik a kíséretet igazoló dokumentummal (→*bordereau*), személyi sérthetlenséggel bír, beleértve a fel- és letartóztatás, valamint a megfigyelés tilalmát. A futár személye és személyes poggyásza azonban tárgya lehet a szokásos biztonsági ellenőrzésnek és vámvizsgálatnak (→*diplomáciai futár*). Kísérő nélkül

~ek rábízhatók a repülőgép parancsnokára, akit az ezt igazoló okmánnyal is ellátanak, ő azonban nem minősül diplomáciai futárnak. A diplomáciai és konzuli futárszolgálatok rendjét, beleértve a ~ek továbbításának rendjét hazánkban a 14/2016. (VII.5) KKM utasítással szabályozták. (L. még: →*diplomáciai futárposta*.) (NyL–SJ)

diplomáciai misszió

A ~ az állandó diplomáciai képviselőlet (nagykövetség, nunciatúra, követség, főbiztosság, főkonzulátus, konzulátus, konzuli ügynökség, tiszteletbeli konzulátus, érdekképviseleti iroda), a különleges vagy ad hoc képviselőlet (pl. békekonzferenciákra, egyéb, több éves időtartamú nemzetközi tárgyalásokra delegált csoportok), valamint eseti megbízások megjelölésére szolgál. (NyL)

diplomáciai rang

A rang kinevezés vagy előléptetés során nyert, rangsort meghatározó fokozat. A köztisztviselőknél, kormánytisztviselőknél a hivatali beosztásnak, fizetési osztálynak megfelelő szolgálati fokozat. A ~ a hivatali előmenetel során elért besorolás, amely meghatározza a diplomata feladatkörét, jogkörét és helyét a diplomáciai munkában. A ~ok: rendkívüli és meghatalmazott nagykövet, rendkívüli követ és meghatalmazott miniszter, I. és II. osztályú tanácsos, I., II. és III. osztályú titkár, →*attasé* és segédattasé. (L. még: →*diplomáciai rangsor*.) (SJ)

diplomáciai tárgyalás

A diplomácia egyik funkciója, amelyet a bécsi szerződésekben rögzítettek. Célja lehet a felek közös, illetve eltérő érdekeinek feltárása, az álláspontok egyeztetése, közös eredmény elérése, a konfliktusok

megelőzése (→ *megelőző diplomácia*), kezelése érvelés és a meggyőzés útján. A ~ok – egyebek mellett – irányulhatnak a fennálló helyzet fenntartására vagy fejlesztésére (pl. kereskedelmi, közlekedési egyezmények, békefenntartó műveletek meghosszabbítása, kiterjesztése), a háborús vagy konfliktusos helyzet rendezésére (pl. békeszerződések), a status quo megváltoztatására (határkiigazítás, nemzetközi szervezetek tevékenységi körének, taglétszámának bővítése), illetve egyéb célokra (pl. bizonyos, korábban állami szintű feladatok, jogkörök átruházása nemzetközi intézményekre, illetve nem állami szereplőkre). A tárgyalások – egyes esetekben – szolgálhatják a felek sajátos, esetleg rejtett részérdekeit is, a kérdések tényleges megoldásának halogatását, a közvélemény megnyugtatását vagy figyelmének elterelését, propaganda-célok elérését vagy a másik fél álláspontjának, esetleg gyengeségeinek kipuhatolását. A ~ok szakaszokra tagolódnak. Az előkészítés a találkozó szintjének, helyszínének, napirendjének rögzítése, a felek felkészülése, álláspontjuk kialakítása. A megnyitó ülésen a tárgyalás céljának, a delegációk felhatalmazásának (mandátumának) és az eljárási-technikai feltételeknek a rögzítése történik meg. A tárgyalási folyamat lényege a nézetkülönbségek azonosítása, az egyetértéshez vezető kompromisszumok keresése. Ezt követi a megállapodás megformálása (egyezmény, közös nyilatkozat, egyetértési nyilatkozat stb.) aláírása, majd a nyilvánosság tájékoztatása. A ~ok külön kategóriáját képezik a többoldalú (multilaterális) konferenciák. A multilaterális fórumok teljes részvételű, plenáris üléseken, valamint – a napirend sokrétűségének megfelelően – bizottsági, albizottsági, munkacsoportüléseken végzik munkájukat. A határozatok, dokumentumok elfo-

gadása az „egy ország – egy szavazat”, illetve a „súlyozott döntéshozatal” rendjét követi. Az utóbbi az államok közötti politikai, gazdasági különbséget szavazatuk súlyában tükrözteti. (NyL)

diplomata

Diplomáciai tevékenységet végző, különleges szakképzettséggel rendelkező állami tisztviselő. Tevékenységét vagy a hazai közigazgatás külügyi irányító főhatóságainál, intézményeinél, vagy azok külképviseleti munkahelyein, illetve nemzetközi szervezeteknél hivatásszerűen végzi. Tágabb értelemben diplomatának tekinthetők azok a – külügyi apparátushoz nem tartozó – személyek, államférfiak, köztisztviselők is, akik az államközi kapcsolatokban fontos szerepet játszanak, illetve alkalmi megbízásokat teljesítenek nemzetközi találkozók, fórumok (→ *diplomácia*). A diplomaták a XIX. századig szinte kizárólag a nemesség soraiból kerültek ki, majd a pályán helyet kaptak a polgári származású szakemberek is. Később a ~ státusz függetlenné vált a társadalmi származástól, az államok diplomáciai munkahelyeken speciálisan képzett szakembereket alkalmaznak (→ *karrierdiplomata*). A ~ rangját a küldő ország határozza meg az 1961. évi → *Bécsi Diplomáciai Szerződés* által kialakított rangsorolás keretei között. Ugyanolyan rangú diplomáciai képviselők egymáshoz viszonyított rangsorát az anciennitás („régebbiség”) határozza meg, ami az adott diplomatának a fogadó országban történő bejelentésétől, illetve megbízólevelének átadásától függ. A diplomaták – feladataik zavartalan végzése érdekében – a fogadó ország által biztosított kiváltságokkal és mentességekkel (előjogok, könnyítések) rendelkeznek, amelyeket az 1815., 1961. és 1963. évi bécsi szerződések

és egyéb nemzetközi megállapodások biztosítanak. (NyL)

diplomata nők → nők a diplomáciában

diplomataképzés

A diplomáciai feladatkörben foglalkoztatott köztisztviselőknek számos általános és szakmai feltételnek kell megfelelniük. Ezek közé tartozik – a jellembeli, erkölcsi, szellemi, fizikai és egyéb követelmények mellett – legalább egy felsőfokú diploma megszerzése. A külügyi feladatok ellátásához szükséges képzettséget a legtöbb országban a jelöltek e célra szakosított felsőoktatási intézmények alapképzési, illetve mesterképzési szakjain szerezhetik meg. Ezek között – történetét, színvonalát, nemzetközi minőségét tekintve – kiemelten említhető a Diplomatic Academy of Vienna, a Geneva School of Diplomacy and International Relations, a College of Europe, Bruges, a University of Columbia, School of International and Public Affairs, a Centre for International Studies and Diplomacy, University of London, valamint a Moszkvai Állami Nemzetközi Kapcsolatok Intézete (МГИМО – Московский государственный институт международных отношений [Университет], МИД России). Ezekben és más, hasonló profilú intézményekben a nemzetközi és diplomáciai tanulmányok széles spektrumának, továbbá rokon tudományterületeknek (pl. közigazgatás, üzleti tudományok, újságírás) az oktatása is folyik. Az egyetemi, főiskolai képzést követően a fiatal szakemberek a külügyminisztériumokban szakirányú továbbképzés keretei között mélyíthetik el tudásukat a diplomáciai munka eszköztáráról és gyakorlati feladatairól, illetve részesülhetnek szakosított felkészítésben egy adott országba történő kihe-

lyezésüket megelőzően. Magyarországon a Külügyminisztériumban a külügyi tanfolyamok rendszere 1947-ben kezdődött. A magyar állami felsőoktatásban 1962 óta folyik ~ a korábban Marx Károly Közgazdaságtudományi – jelenlegi Budapesti Corvinus – Egyetem Nemzetközi Kapcsolatok szakán. A kommunista diktatúra évtizedeiben a diplomata-utánpótlás többsége erről az oktatóhelyről, illetve a moszkvai MGIMO végzettjeiből került ki. A rendszerváltoztatást követően a szakemberek képzésének kínálata kibővült. Jelenleg ilyen jellegű alap- vagy mesterképzés folyik – a Budapesti Corvinus Egyetemen kívül – a Budapesti Gazdasági Egyetemen (1997-től), a Szegedi Tudományegyetemen (2006-tól), a Nemzeti Közszolgálati Egyetemen (2015-től) és a →*Magyar Diplomáciai Akadémián* (2020-tól). A szak küldetése olyan multidiszciplináris tudással rendelkező szakemberek képzése, akik széles körű történeti ismeretekkel, megalapozott elméleti felkészültséggel rendelkeznek a nemzetközi jog, a nemzetközi politikaelmélet, a biztonságpolitika és a világgazdaságtan kérdéskörében, járatosak az euro-atlanti integrációs folyamatban, tájékozottak az Európán kívüli régiók sajátosságaiban, eligazodnak a nemzetközi szervezetek világában, képesek idegen nyelveken tárgyalni és – megfelelő módszertani tudás birtokában – megfelelően képviselni Magyarországot érdekeit a nemzetközi kapcsolatokban. (NyL)

doktrína

Egy állam vagy politikai mozgalom által megalkotott és követett irányelvek összessége, amelyek nemzetközi politikai célok megvalósítására irányulnak (a latin „tudás, tan, tanítás, elv, szabályrendszer” szóból). Előzményének az 1923-ban közzétett ún. Monroe-elv tekinthető, amely szerint az

amerikai kontinens nem válhat az európai gyarmatosító hatalmak terjeszkedésének célterületévé. A második világháború után elfogadott vezérelveket már ~knak nevezték. A Truman-doktrína (1947) szerint az Egyesült Államok nem tűri el a háború utáni status quo megváltoztatását, és segítséget nyújt a kommunista térhódítással fenyegetett országoknak. A szintén a világháború utáni helyzetben gyökerező Hallstein-doktrína (1955–1971) szerint a Németországi Szövetségi Köztársaság (NSZK) barátságtalan lépésnek tekinti a Német Demokratikus Köztársaság (NDK) elismerését bármely ország részéről, és ellenlépéseket tesz, beleértve a diplomáciai kapcsolatok esetleges megszakítását is ezekkel az államokkal. Az Eisenhower-doktrína (1957) felhatalmazta az elnököt a kommunizmus által veszélyeztetett közel-keleti országok támogatására. A nemzetközi sajtóban gyakran „ként” említenek egyéb, jelentős amerikai elnöki nyilatkozatokat is. Így tartják számon a „Nixon-doktrínát” az Egyesült Államok által támogatott országok sajtótrésztársaságáról védelmi költségeikből (1969), a „Carter-doktrínát”, mely szerint az Egyesült Államok elhárít a Perzsa-öböl birtoklására irányuló minden külső kísérletet (1980), a „Reagan-doktrínát”, mely szerint az Egyesült Államok támogatást nyújt a harmadik világ kommunistaellenes felkelőinek (1981–1989), a „Clinton-doktrínát”, ami az amerikai áldozatok elkerülésének elve csapatbevetések esetén (1999), és a „Bush-doktrínát”, amely kimondja, hogy az Egyesült Államoknak joga van a terrorizmust támogató országok ellen az önvédelemre, beleértve az USA biztonságát fenyegető „közvetlen veszély” esetén mérendő „megelőző csapást” is (2002). Az egykori szovjet vezetésnek tulajdoní-

tott külpolitikai irányelvek közül a leghíresebb az ún. „Brezsnyev-doktrína” volt (1968–1989), amely szerint egy szocialista állam belső rendszerének veszélyeztetése, megdöntése nem csupán az adott ország ügye, hanem az egész szocialista közösségé. A nemzetközi médiában ugyancsak „doktrínának” nevezik Putyin 2014-es külpolitikai irányelveit a nyugati fenyegetésről és Oroszország nemzeti érdekeinek megvédéséről, beleértve a „nem nukleáris elrettentés” koncepcióját, továbbá a nukleáris fegyverek bevetésének jogát egy Oroszország vagy szövetségesei ellen irányuló agresszió esetén. (NyL)

ellenintézkedés

Ha egy állam nemzetközi jogsértést követ el más államok sérelmére, a jogsérelmet szenvedő állam(ok) követelheti(k) a jogsértő magatartás megszüntetését, a nemzetközi kötelezettségek tiszteletben tartását, ezenkívül jóvátételt, elégtétel nyújtását, illetve biztosítékot a jogsértés megismétlődése ellen. A sértett állam a jogsértővel szemben ~t is foganatosíthat abból az elsődleges célból, hogy utóbbit rábírja a jogsértés megszüntetésére és a jóvátételére. ~ lehet pl. az, ha a sértett állam nem tesz eleget a jogsértést elkövető állammal szemben fennálló kötelezettségeinek. A békés eszközöknek tekinthető ~ek különböznek az önszegély egyéb formáitól, a →retorziótól, amely formailag jogszerű, megelőző jogsértés hiányában is gyakorolható, jellegét tekintve barátságtalan rendszabály, célja a szembenálló hatalom által foganatosított megkülönböztető intézkedések megszüntetésének kikényszerítése, valamint a →represszáliától, amely maga is jogsértésnek minősül. A politikai, gazdasági stb. ~nek az elszenvedett jogsértéssel arányosnak kell lennie, s ebben az eset-

ben válasznak minősül. További korlátja, hogy nem lehet azonnali, meg kell előznie a viták békés rendezésére irányuló eljárásnak, nem irányulhat erőszakra vagy azazal való fenyegetésre, nem irányulhat diplomáciai misszió sérthetlensége ellen, nem csorbíthat emberi jogokat, nem állhat ellentétben a nemzetközi jog feltétlen szabályaival. Rokon fogalom a szankció, amelyet általában nemzetközi intézmények (\rightarrow ENSZ, \rightarrow EU stb.) alkalmaznak a szervezet alapokmányában foglalt elveket és kötelezettségeket megsértő tagállamokkal szemben. (Ilyennek minősül a terrorizmus támogatása, a külföldi területek anektálása, más országok destabilizálására irányuló kísérlet, az emberi jogok durva és tömeges megsértése.) A nemzetközi gyakorlatban alkalmazott szankciók közé tartozik a fegyverembargó, az export- vagy importtilalmak, személyekre szóló beutazási korlátozások, vagyoni eszközök befagyasztása. Az alapokmányok (pl. az ENSZ Alapokmány 6., az Európai Unióról Szóló Szerződés 7. pontja) szankcióként előírnyozhatják a tagsági jog, illetve bizonyos jogosítványok felfüggesztését, beleértve a szavazati jog megvonását. A szankciók egészen a kizárásig, illetve a diplomáciai kapcsolatok megszakításáig terjedhetnek. (L. még: \rightarrow szankció fogalma, \rightarrow szankció végrehajtása.) (NyL)

elsőbeosztott

Nem diplomáciai rang, hanem beosztás. A fogadó országban működő \rightarrow diplomáciai képviselőlet vagy diplomatastátusszal rendelkező munkatársainak belső rangsorában a képviselőlet vezető \rightarrow állandó diplomáciai képviselőt közvetlenül követő diplomata megnevezése. Amikor a képviselőlet vezetője az állomáshelyén tartózkodik és ténylegesen ellátja vezetői feladatait, az ~ segí-

ti őt, és vezetői megbízás alapján esetenként helyettesítési feladatokat is elláthat a misszió belül, illetve a fogadó állam hatóságai előtt. (L. még: \rightarrow ideiglenes ügyvivő.) (NyL-SJ)

fogadó állam

A diplomáciában a \rightarrow küldő államból érkező állandó vagy ad hoc jellegű, diplomáciai státusszal rendelkező személyeket fogadó állam. (SJ)

fogadó állam védelmi kötelezettsége

A \rightarrow Bécsi Diplomáciai Szerződés (22. cikk 2.) kimondja: „A fogadó államnak külön kötelessége, hogy minden megfelelő intézkedéssel megvédje a képviselőlet helyiségeit bármely behatolás vagy kártétel ellen, és megakadályozza a képviselőlet nyugalmanak megzavarását vagy méltóságának megsértését.” A fogadó állam a védelem céljából rendőri erő bevetését, illetve közigazgatási intézkedéseket is foganatosíthat (például tiltott zónákat, gépjármű- és gyalogosforgalom elől elzárt területeket jelölhet ki). A terrorista támadások megelőzése érdekében egyes külképviseletekhez védelmi eszközöket, tárgyakat telepítenek a külképviseletek biztonsági zónájába. Ilyen lehet a gépjárművek kerekét blokkoló útzár, a betonból és acélból készült útakadály. A békés tüntetés és a szabad véleménynyilvánítás a külképviseletek előtt abban az esetben megengedett, ha az nem zavarja meg a képviselőlet dolgozóinak munkáját és a napi ügymenetet. De a szabad bejárást a munkatársak és a látogatók részére a fogadó állam hatóságainak biztosítaniuk kell. A tüntetők behatolását a fogadó állam karhatalmi erőinek kell megakadályozniuk, behatolás esetén pedig gondoskodniuk kell a behatolók eltávolításáról. Az eltávolításhoz a képviselőlet vezetőjének

beleegyezése szükséges. Magyarországon a 63/2011. (IV.13.) Korm. rendelet szabályozza a területén működő, a nemzetközi jog alapján kiváltságot és mentességet élvező diplomáciai és konzuli képviseltek, valamint nemzetközi szervezetek objektumai őrzésének rendjét. Abban az esetben, ha a fogadó állam nem tesz eleget védelmi kötelezettségének, az arányosság figyelembevételével kártérítési kötelezettsége van a küldő állammal szemben. (SJ)

főbiztos (High Commissioner)

Az elnevezés korábban a brit gyarmatbirodalom területén került használatba. Míg a közvetlen brit fennhatóság alá tartozó koronagyarmatokat és domíniumokat főkoronmányzók, illetve kormányzók (Governor General, Governor), addig a nem közvetlenül brit fennhatóságú protektorátusokat és egyéb közigazgatási egységeket ~ok (High Commissioner) irányították. 1928-tól a megnövelt önállóságú domíniumokban működő brit kormányzókat is ~oknak nevezték, ebben az évben akkreditálták az első brit ~t Ottawába. Az 1940- es évektől a ~ok a nagykövetekkel azonos jogállást és legalább egyenlő privilégiumokat élveztek. Jelenleg az 54 tagú (Brit) Nemzetközösség (Commonwealth of Nations) 16 tagállamában, amelyeknek közös államfője a brit uralkodó, Nagy-Britannia diplomáciai képviselétének hivatalos elnevezése Főbiztoság (High Commission), ami a nemzetközi gyakorlatban használt nagykövetség. A képviseltek vezetője, a ~ a nagykövet kategóriájának felel meg. A Nemzetközösség tagállamaiban akkreditált brit képviseltek-vezetők megbízólevelében az „Őfelsége kormányának ~a” (The High Commissioner for Her Majesty’s Government in the United Kingdom) megjelölés szerepel, míg a Nemzetközösségen kívüli ál-

lamokban ugyanez az elnevezés „Őfelsége Nagykövete” (Her Britannic Majesty’s Ambassador). Az érintett tagállamok egymás országaiban működő külképviselet-vezetői is ~i akkreditációval rendelkeznek. Egyes tagállamok az elmúlt évtizedekben számos kísérletet tettek a ~i cím nagyköveti elnevezéssel történő felcserélésére, e törekvések azonban nem jártak sikerrel. A brit gyakorlaton kívül a ~i cím egyes nemzetközi intézményekben is használatos meghatározott területért, feladatcsoportért felelős vezető tisztségviselők megjelölésére. Ilyen például az Egyesült Nemzetek menekültügyi ~a (→UNHCR), vagy az →EBESZ nemzeti kisebbségek ~a. Az →Európai Unió Bizottságának tagjai biztosi (Commissioner) címet viselnek. (NyL)

főképviselő (haut représentant)

Franciaország V. köztársaságának alkotmánya értelmében létrejött a Francia Közösség (Communauté Française), amelynek tagállamaiban a tagállami nagykövet címe „rendkívüli és meghatalmazott nagykövet – ~” (ambassadeur extraordinaire et plenipotentiaire – haut représentant). (SJ)

geopolitika

A földrajzi tényezőknek az egyes országok és régiók társadalmi, gazdasági fejlődésében, valamint a nemzetközi viszonyok – érdekek által vezérelt – alakításában betöltött szerepét vizsgáló, multidiszciplináris társadalomtudomány. Kialakulásában – amely a XIX. század végére és a XX. század elejére tehető – vezető szerepet játszott Rudolf Johan Kjellén svéd tudós. Társtudományága a politikai földrajz, a politikai jelenségek és folyamatok geográfiai alapú magyarázata (Friedrich Ratzel német és Halford J. Mackinder brit geográfusok). Az utóbbi évtizedekben a ~ különfé-

le irányzatokra osztható fel. Hagyományos értelemben a ~ a nemzetközi kapcsolatok területi dimenziójának elemzése egy meghatározott katonapolitikai, geostratégiai cél elérése érdekében. A ~ komoly szerepet játszott mindkét világháború, majd a hidegháború főszereplőinek stratégiai gondolkodásában. A bipoláris világrend felbomlása után teret hódít az új, „kritikai ~” („geoökonómia”), amelynek megközelítésében a katonai elem háttérbe szorul, és a globális befolyás elérésében, illetve növelésében megnő a szerepük a gazdasági és szociokulturális tényezőknél. (NyL)

hallgatólagos megállapodás (Gentlemen's Agreement)

Köznyelvi értelemben „úriemberek közötti megállapodás”, ami a felek közismert tisztességén és kölcsönös megbecsülésén alapul, és amit az egyezséget megsértő partner elveszíthet. A nemzetközi kapcsolatokban a Gentlemen's Agreement nem formalizált, az adott szóra épülő, általában államközi szintű megállapodás, egyetértés két vagy több partner között. Rendszerint szóbeli egyezség, de írásban, pl. nem nyilvános levélváltás formájában is megvalósulhat. Betartásának biztosítéka a megállapodás kölcsönösen előnyös volta, valamint a felek egymás iránti tisztelete, nem pedig a vállalt kötelezettségek jogi kikényszeríthetősége. Létrejöttét motiválhatják sajátos kormányérdekek, beleértve a belföldi vagy nemzetközi jogrend megkerülésének, illetve a köznyilvánosság mellőzésének szándékát. A fogalom a brit parlamenti gyakorlatban, illetve az Egyesült Államok üzleti életében a XIX. századtól használatos, a nemzetközi kapcsolatokban megjelenését a XX. század elejétől, az Egyesült Államok és Japán között 1907–1908-ban létrejött, a japán bevándorlás megfékezésére

irányuló ~tól számítják. Közismert példája az első világháború harcban álló tábornokainak megegyezése a sebesültek kölcsönös elszállítását szolgáló 1914 karácsonyi tűzszünetről. Egyes források ilyen megállapodásokként említik Nyikita Hruscsov és John F. Kennedy között az 1962. évi kubai válság idején létrejött, írásba nem foglalt kölcsönös kötelezettségvállalásokat (NyL).

haut représentant → *főképviselő*

High Commissioner → *főbiztos*

hometown diplomata

Az Amerikai Egyesült Államok külügyminisztériumának programja, amelyre az amerikai állampolgársággal rendelkezők önként jelentkezhetnek. Célja, hogy a kijelölt ~ák az Egyesült Államok állampolgáraihoz közelebb vigyék, és számukra elmagyarázzák a State Department (külügyminisztérium) → *külpolitikai stratégiáját* és céljait. (SJ)

ingadiplomácia

A nemzetközikiözbeszédben ~nak („shuttle-diplomacy”) nevezett tevékenység a közvetítő diplomácia (mediation, ENSZ Alapokmánya VI. fejezet 33. cikk) egyik válfaja. Az egymással vitában (viszályban, konfliktusban) lévő, de a közvetlen kapcsolatot elutasító egy vagy több állam között egy kívülálló állam képviselője közvetít a felek kormányainak székhelyei, illetve egyéb helyszínek közötti oda-vissza utazások („ingázás”) útján. Hasonló a → *jószolgálati nagykövethet*, mindkettő egy harmadik állam közreműködését jelenti a nemzetközi konfliktuskezelésben. Különbözik is attól, mert míg a jószolgálat a konfliktusban álló felek közötti közvetlen tárgyalások felté-

teleinek létrehozásával általában véget ér, addig a közvetítő ingázó diplomata részt vehet a munkája eredményeként létrejött tárgyalásokon, amelyeken gyakran aktív, pl. moderátori szerepet vállal, érdemi javaslatokat terjeszt elő az ellentétek rendezésére, és befolyásolhatja a felek álláspontjait. A megvalósított közvetett párbeszéd („mediated communication”) leginkább a vitarendezés kezdeti szakaszában hasznos, amikor a szembenálló felek közötti kommunikáció még korai, sok esetben kontraproduktív lehet. A harmadik fél által közvetített információk és felvetett javaslatok megbízhatóbbaknak, semlegesebbeknek tűnhetnek a felek számára, és hozzájárulhatnak a közvetlen tárgyalások elindításához, az eredményes lefolytatásához szükséges bizalmi minimum megteremtéséhez. Az első ilyen közismert misszió Henry A. Kissinger nevéhez fűződik, akinek küldetése az 1973. őszi, Egyiptom és Izrael közötti fegyveres konfliktus rendezését segítette elő. Említhető még Colin Powell (Oslo-folyamat, 1993–1999), Ronald Rumsfeld, az Egyesült Államok hadügyminiszterének (2002, indiai–pakisztáni konfliktus) szerepe is. A nem kormányzati közvetítő szerepvállalásának példája a Queker képviselőinek ingaszolgálatára 1983–2009 folyamán a Sri Lanka-i központi kormányzat és a Tamil Tigrisek szeparatista mozgalom vezetői között. (NyL)

jelentéstevő → *raportőr*

jószolgálati nagykövet

A jószolgálat valamely nemzetközi konfliktus közvetlen szereplőin kívül álló állam(ok) közreműködése a viszály békés rendezése érdekében azzal a céllal, hogy a felek közötti közvetlen tárgyalás feltételeit

létrehozzák. A jószolgálat történhet a felajánló állam saját elhatározásából, továbbá a felek felkérésére, illetve egyetértésével. A jószolgálatot tevő szereplő feladatai közé tartozik a felek meggyőzése, a vitás kérdések tisztázása, a közvetlen tárgyalás tartalmi és technikai feltételeinek megteremtése. A jószolgálatot nyújtó állam a konfliktusban álló felek között létrehozott tárgyalásokon már nem vesz részt, ez különbözteti meg a közvetítőtől, aki meghatározhatja e tárgyalások napirendjét, és a tárgyalások moderátoraként is szerepelhet. A jószolgálat intézményét a diplomácia régóta alkalmazza (ókori görög városállamok proxenia intézménye). Újabb szabályozását az 1899. és 1907. évi hágai egyezmények, később pedig a → *Bécsi Diplomáciai Szerződés* előírásai tartalmazzák. Jószolgálatot nyújthat egy vagy több állam, nemzetközi szervezet vagy természetes személy. Az → *ENSZ* keretei között a jószolgálat felajánlása az → *ENSZ Biztonsági Tanácsának* hatásköre. Államközi konfliktusrendezésen kívül jószolgálati közreműködés válhat szükségessé egyéb helyzetekben (pl. túszzabadtásban, katasztrófaövezetekben, vallási közösségek viszályainak rendezésében). A diplomáciai gyakorlatban a jószolgálatot általában ~ek nyújtják, akik lehetnek magas beosztású állami vagy nemzetközi intézményi vezetők. (Pl. James Baker, az 1997-es nyugat-szaharai konfliktusban; hasonló feladatkört töltöttek be esetenként az ENSZ főtitkárai, az EBESZ és a Brit Nemzetközösség vezetői is). Előfordul, hogy ~i felkérést nem állami vagy nemzetközi szervezeti vezetők, hanem egyéb, közismert közéleti, kulturális és sportszemélyiségek kapnak nem valamely kétoldalú államközi viszály rendezésére, hanem pl. az ENSZ szakosított és kapcsolt szerveze-

tei globális problémaelhárítási programjainak támogatására. Ennek ismert példája Angelina Jolie Oscar-díjas színésznő, az ENSZ Menekültügyi Főbiztosságának ~e. Hasonló feladatra kapott felkérést Karolina monacói hercegnő, Claudia Cardinale (→*UNESCO*), Leonardo Di Caprio (ENSZ-klimacsúcsok), vagy Victoria és David Beckham (UNAIDS, →*UNICEF*). (NyL)

karanténpolitika

Eredetileg az olasz quarantina (negyven) szóból származik, amely a középkori járványok (pl. pestis idején) a fertőzött városrészek, épületek 40 napos lezárását, a vesztézárat jelentette. Mai értelmezésben a ~ egy vagy több állammal szemben súlyos és összehangolt büntető intézkedéscsomagot jelent, amely alkalmas az állam nemzetközi elszigetelésére, és addig tart, amíg az állam nem változtatja meg magatartását, és nem hagy fel a nemzetközi közösség által kifogásolt cselekményekkel (pl. a nukleáris töltetek célba juttatására alkalmas rakétakísérleteket illegálisan folytató Koreai Népi Demokratikus Köztársaság [Észak-Korea] elleni széles nemzetközi kereskedelmi és egyéb embargó; a nemzetközi terror-szervezetek támogatásával vádolt Katar Állammal szembeni karantén Bahrein, Szaúd-Arábia, az Egyiptomi Arab Köztársaság és az Egyesült Arab Emírségek részéről). (L. még: →*szankció fogalma*, →*szankció végrehajtása*.) (NyL)

karrierdiplomata

Az angol „career diplomat” tükörfordításaként ismertté vált fogalom, amely magyarul hivatásos diplomatát jelent. Olyan kormánytisztviselő megjelölésére szolgál, akinek képzettsége, felkészültsége és szakmai-hivatali haladása szorosan kötődik

a Külügyminisztériumban, illetve egyéb szakdiplomáciai munkahelyeken betöltött állásához, a diplomatapályát élethivatásának tekinti. Ez az elnevezés megkülönbözteti őt azoktól a diplomátaktól, akik egyéb területekről kerülnek a diplomáciai szolgálatba, megbízatásukat meghatározott időre vállalják, s akiket a közvélemény ezért „politikai kinevezetteknek” tekint. Az államok többségének gyakorlatában a két kategória egymás mellett létezik. (NyL)

kétoldalú együttműködés

Bilaterális (kétoldalú) kapcsolatokon értjük a két állam között folyó politikai, biztonsági, gazdasági, kereskedelmi, kulturális, oktatási, tudományos, sport-, civil stb. együttműködés összességét. Rendszeresége és intenzitása függ a kétoldalú diplomáciai kapcsolatok meglététől és szintjétől, az azonos szövetségi rendszerekhez tartozástól, a résztvevő államok külpolitikájától, egymáshoz fűződő érdekeitől, valamint a kapcsolatok tradícióitól. A kétoldalú kapcsolatokat bilaterális egyezmények, végrehajtási programok, munkatervek, projektmegállapodások, szándéknyilatkozatok szabályozzák, amelyek mindkét fél kölcsönös kötelezettségvállalásait tartalmazzák. Megvalósításukban részt vesznek a két ország érintett kormányzati szervei, intézményei, vállalatai és nem kormányzati szervezetei. A ~ elmélyítését és folyamatos fejlesztését szolgálják a bilaterális kormányközi vegyes bizottságok, közös kormányülések, vezető politikusok, államférfiak (államfő, kormányfő, parlamenti elnökök, kormánytagok) kölcsönös látogatásai. Magyarország mint az →*Európai Unió* tagállama számára a bilaterális megállapodások – az ország uniós csatlakozását követően – különösen fontossá váltak azokkal a gazdasági partnerállamokkal,

amelyek nem tagjai az Uniónak, így a velük folyó együttműködés feltételeit, szabályait és eljárásait kétoldalú egyezményeknek kell rögzíteniük. (NyL)

konkordátum

Összefoglalóan ~nak nevezik a Szentszék és az egyes államok kétoldalú szerződéseit. Szoros értelemben a ~ a Szentszék és egy állam közötti kapcsolatok teljes körét átfogóan szabályozó ünnepélyes szerződés. A többit általában megállapodásnak vagy egyezménynek nevezik (az ideiglenes jellegűek esetében a *modus vivendi* is használatos), melyek jellemzően jogi, lelkipásztori, oktatási, gazdasági-pénzügyi, ingatlanrendezési kérdéseket tartalmaznak. A kánonjog szerint a püspököknek önállóan (szentszéki felhatalmazás nélkül) nincs joguk az állammal megállapodást kötni. A Szentszék célja, hogy az adott országban élő egyház helyzetét és működésének körülményeit nemzetközi jogilag kötelező erejű megállapodásban rögzítse. Az első ~nak az 1122-es wormszi egyezményt tekintik, amelyben II. Callixtus pápa és V. Henrik német-római császár lezárták a püspöki kinevezések jogáról szóló ún. investitúra-harcot. Magyarország és a Szentszék között soha nem jött létre tulajdonképpen ~. Az 1855-ben IX. Piusz és I. Ferenc József által megkötött ~ érvényességét a magyar püspöki kar Magyarországra nézve sohasem ismerte el. 1927-ben egy részleges megállapodás rendezte a magyarországi püspöki kinevezések ügyét, illetve a főkegyúri jog gyakorlásával kapcsolatos kérdéseket. 1964-ben ugyancsak részleges megállapodást kötött Magyarország a Szentszékkal, ami lehetővé tette a püspöki székek betöltését és bizonyos rendszeres kapcsolattartást is, a formális diplomáciai kapcsolatok helyreállí-

tása nélkül. 1990-ben és 1994-ben újabb részleges megállapodások nyitottak utat a püspöki posztok betöltéséhez, illetve a tábori püspöki rendszer megteremtéséhez. 1997-ben írták alá a katolikus egyház magyarországi hitéleti és közcélú tevékenységének feltételeiről, valamint vagyoni természetű kérdésekről szóló egyezményt. (A megállapodást magyar részről a lelkiismereti és vallásszabadságról szóló 1990. évi IV. törvény, valamint a volt egyházi ingatlanok tulajdoni helyzetének rendezéséről szóló 1991. évi XXXII. törvény alapozta meg.) A köznyelvben „vatikáni szerződésként” említett egyezmény egyebek mellett tartalmazza a katolikus köz- és felsőoktatási intézményeknek, továbbá egyházi tulajdonú műemlékeknek, múzeumoknak, könyvtáraknak és levéltáraknak az állami intézményekkel azonos támogatását, a kommunista diktatúra idején államosított egyházi ingatlanok részbeni visszaadását, az állampolgárok személyi jövedelemadója 1%-ának valamely egyház számára történő felajánlhatóságát és további egyháztámogatási formákat. Az egyezményt módosító 1999. évi LXX. törvény, valamint a 2013. évi CCIX. törvény kiterjeszti a kedvezmények körét, az állami intézményekkel azonos elbánást biztosítva a katolikus hittant oktatók díjazására, az egyházi közoktatás bentlakásos intézményeire, a felsőoktatás hallgatóinak ösztöndíjaira vonatkozóan, garantálja a képzési, tudományos és fejlesztési támogatásokat, a vissza nem igényelt egyházi ingatlanok ellenértékének folyósítását, valamint a római Pápai Magyar Intézet ingyenes működését. (L. még: → *Apostoli Szentszék.*) (ÉMA-NyL)

küldő állam

A diplomáciában az az állam, amelyik az állandó vagy ad hoc diplomáciai jelleggel

rendelkező képviselőit meghatározott céllal egy másik, →*fogadó államba* küldi. (SJ) külpolitika A szuverén államoknak az a tevékenysége, amely külső érdekeik védelmére, külső és belső helyzetük megszilárdítására, értékeik megtartására, megismertetésére irányul. A külpolitika egy állam más államokhoz és a nemzetközi környezethez való viszonyában megnyilvánuló értékek, elvek, érdekek érvényesítéséért és célok eléréseért tanúsított magatartás és tevékenység. Egyike a kormányzati szakpolitikáknak. A ~t befolyásolják és korlátozzák más szakpolitikai területek (pl. belpolitika, gazdaságpolitika, agrárpolitika) céljai és törekvései. A szuverén állam meghatározza legfőbb külpolitikai irányelveit és stratégiáját. A külpolitikai célok elérésének lehetnek békés és nem békés eszközei. A →*diplomácia* a ~i célok elérésének egyik békés eszköze. (NyL–SJ)

külpolitikai döntéshozatal

A ~ célja az adott állam számára a lehető legkedvezőbb nemzetközi feltételek biztosítása politikai, biztonsági, gazdasági és egyéb területen. Szakaszai: a hazai és nemzetközi feltételek elemzése, a célok és politikai lehetőségek meghatározása, a döntések meghozatala, majd végrehajtása, az eredmények és tapasztalatok elemzése, visszajelzés. Régebben, az ún. történelmi korokban az állam nemzetközi szerepével, más államokhoz fűződő kapcsolataival összefüggő döntéseket az uralkodó, illetve szűkebb környezete hozta meg. A későbbi korok diktatúráinak gyakorlata is hasonló volt. A kommunista diktatúrákban a külpolitikát az állampárt vezető testületei alakították a parlament formális szerepe mellett, a végrehajtó hatalom tevékenysége pedig a döntések végrehajtására irányult. A többpárti parlamentáris demokráciák-

ban a külpolitika formálása többszereplős folyamat. A parlamenti választásokon induló politikai pártok programjában a külpolitikai elképzelések általában külön fejezetben szerepelnek, majd ezek alkotják a választásokon győztes pártok által alakított kormány programjának nemzetközi politikával foglalkozó részeit. Az újonnan megválasztott legfelső törvényhozó testület – a parlamenti ciklus egyik legelső aktusaként – jóváhagyja a kormány programját, beleértve a külpolitika fő irányait. A ciklus során a parlament plenáris ülésein dönthet az ország nemzetközi helyzetének elsődleges fontosságú kérdéseiben (például csatlakozásról nemzetközi szervezetekhez, katonai műveletekhez stb.). Magyarország és néhány más állam esetében a →*NATO*-csatlakozásról népszavazás döntött. Másrészt a parlament illetékes munkaszervei (pl. a Külügyi Bizottság, az Európai Ügyek Bizottsága) rendszeresen napirendjükre tűzhetnek külpolitikai kérdéseket, és beszámoltathatják a kormányzat vezető tisztségviselőit. A nemzeti külpolitika végrehajtásának felelőse a kormány. Egyes prezidenciális rendszerekben (pl. az Egyesült Államokban) a fő döntéshozó az államfő, aki egyben a végrehajtó hatalom irányítója is, más „erős elnöki rendszerekben” (Oroszországban, Franciaországban) a döntések és hatáskörök valamelyest megoszlanak az állam- és kormányfő között. A hadsereg főparancsnoka általában az államfő. A kormány üléseire az államközi kapcsolatok fontos, több szakterületet (külügy, honvédelem, pénzügyek stb.) érintő kérdései kerülnek. A külpolitika irányítása, a feladatok végrehajtása a minisztériumok, főhatóságok feladata. A külügyi tárcára az ágazati felelős és koordinátor megkülönböztetett szerepe hárul. Az utóbbi évtizedekben a nemzetkö-

zi kapcsolatok és a diplomácia szakosodásával a honvédelmi, gazdasági, kulturális szaktárcák és kormányzati szakintézmények külpolitikai szerepe jelentősen megnőtt. Viszonylag új fejlemény a nem állami szereplők fokozott – konzultációs és érdekegyeztető célú – bevonása a döntések előkészítésébe, illetve a tapasztalatok értékelésébe. Ezek a külpolitika-elemzéssel és a kapcsolódó tudományágakkal foglalkozó akadémiai és egyéb kutatóintézetek, az adott kapcsolati területen érintett nemzeti és nemzetközi, nem kormányzati szervezetek, a transznacionális és nemzeti nagyvállalatok, a regionális és települési önkormányzatok, a sajtó és a közvélemény képviselői, különböző érdekcsoportok. (NyL)

külpolitikai stratégia

A ~ egy állam vagy szövetségi rendszer hosszú távú és koherens nemzetközi cél-, feltétel- és eszközrendszerének áttekintése és összefoglalása. A stratégia korábbi meghatározásai – Clausewitz és követői szerint – a háború, a politikai célok elérését szolgáló harc „művészetére”, haderő és katonai eszközök sikeres felhasználására, külpolitikai és katonai képességek integrált alkalmazására vonatkoztak. A stratégia korszerűbb és tágabb értelmezése a konfliktuskezelés módozatait és eszközeit tartalmazza. Ilyen értelmezés szerint a fogalom magába foglalja a →*diplomáciát*, a szövetségek kötését, az ellenséges törekvések semlegesítését, az erőforrások és képességek mozgósítását a nemzet, az állam biztonságának fenntartása érdekében. A ~alkotás jelentősége különösen megnő korunk globalizálódó nemzetközi viszonyai között, amikor egyre több, korábban nemzetállami kérdés válik nemzetközivé, és igényel ~i megközelítést. A nemzetközi

politikaelmélet realista irányzatai szerint a legújabb történeti korszakokban meghatározó ~k közé tartoznak a nemzetközi viszonyok megváltoztatására törekvő (offenzív, extrovertált, revizionista), illetve a saját biztonságuk szavatolására irányuló (defenzív, introvertált) felfogások. Léteznek – ezek válfajaiként – egyéb megközelítések, például az ellentétes érdekű fél feltartóztatására (containment) vagy megbékítésére (appeasement) irányuló stratégiák. Sajátos ~i törekvésként értelmezhető a kevésbé erős államok részéről a külpolitikailag-katonailag sikeres államokhoz, nagyhatalmakhoz szövetségesként való csatlakozás (band-wagooning), illetve a saját részvétel helyett a szövetségesek „előretelése” a nemzetközi konfliktusokban (buck-passing). (NyL)

külgügyi népbiztos

1917-től az oroszországi kommunista vezetés, majd a szovjet államigazgatás alkalmazta a kifejezést egyrészt a külügyeket irányító személyre (külügyminiszter), másrészt más államokba küldött állandó és ideiglenes diplomáciai képviselőire, akiknek a megbízólevelén fel volt tüntetve az 1815-ös →*Bécsi Szabályzat* szerinti rangsorolása is. A szovjet külképviselleteken működő ~ok rangsorolása a →*fogadó állam* →*diplomáciai területén* belül az →*állandó ügyvivő* után következett. A Szovjetunió 1941-től nem alkalmazta a külképviseltek vezetői esetében a ~ megnevezést. Ma már nem használatos. (SJ)

laptop-diplomata

Az állandó képviselő hiányában a partnerországgal fennálló diplomáciai kapcsolatok biztosítására kiküldött diplomata. A fogadó országban általában a küldő állammal szövetségben vagy baráti viszony-

ban lévő, ott állandó képvisellel rendelkező ország biztosítja számukra a feladataik ellátásához szükséges infrastruktúrát (általában viszonyossági alapon), így diplomáciai teendőiket „akár egy laptop segítségével is” elláthatják. Magyarország az afrikai és ázsiai térségben hosszabb-rövidebb időre több országba is delegált ~t (pl. Mianmar, Fülöp-szigetek, Mongólia). (NyL)

legatus a latere

Oldalkövet. Az a bíboros, aki a Római Kúria kötelékében szolgál, és a Szentatya személyes képviselőjében → *alter ego* rendkívüli (ad hoc) diplomáciai missziót teljesít. A ~ a Szentatya személyes képviselője egy egyházi vagy világi jeles ünnepségen vagy rendezvényen, amelynek során minden más egyházi méltósággal szemben elsőbbséget élvez, beleértve a többi bíborost is. Ebből következően a ~t államfőnek járó tiszteletadás illeti meg a fogadó országban, illetve azokban az országokban, ahol hivatalos kiküldetése alatt áthalad. (L. még: → *pápai követ.*) (SJ-SVA)

legatus natus, legatus perpetuus

→ *született legátus*

liaison officer (officier de liaison)

Hivatalos kapcsolattartó. Diplomáciai kapcsolatban nem álló két állam vagy egy állam és egy nemzetközi szervezet között alkalmazták. Általában a ~ hivatalt vezető rangja „rendkívüli és meghatalmazott nagykövet” vagy „rendkívüli követ és meghatalmazott miniszter”. Magyarország 1991-ben ~t küldött, és ~ hivatalt létesített a → *NATO* brüsszeli központja mellett, hogy hazánk és a *NATO* kapcsolatát szorosabbá tegye, illetve előkészítse Magyarország teljes jogú *NATO*-tagságát. (SJ)

Magyar Diplomáciai Akadémia

A Külgazdasági és Külügyminisztérium irányítása alatt működő oktatási intézmény, amely biztosítja a magyar diplomáciai szolgálatban dolgozók egységes, magas szintű elméleti és gyakorlati képzését és az utánpótlás-nevelését. A → *diplomataképzés* a Nemzeti Közszoigalmati Egyetemen történik. Az Akadémia képzést nyújt a külügyi szolgálat jelenlegi és leendő tagjai, valamint a gazdasági szféra nemzetközi kapcsolatokkal foglalkozó szakemberei számára abból a célból, hogy Magyarország érdekeit eredményesen tudják képviselni a világ bármely részén. A Diplomataképző Programról a 13/2020. (IV. 30.) számú KKM utasítás rendelkezik, amelynek értelmében a külügyi és külgazdasági szakmai ismeretek megszerzése és fejlesztése, a külpolitika, a külgazdaság, valamint a külügyi igazgatás iránt érdeklődő szakembereknek a Külgazdasági és Külügyminisztérium állományába történő felvétele és diplomáciai karrierjük elindítása érdekében a külgazdasági és külügyminiszter Diplomataképző Programot működtet. A programba jelentkező és felvételt nyelő hallgatók két féléves képzési és szakmai gyakorlati ösztöndíjprogramban vesznek részt. A képzést sikeresen elvégző résztvevők lehetőséget kaphatnak a KKM állományába történő felvételre és diplomáciai karrierjük megkezdésére. A misszióvezetői felkészítő képzés célja a magyar külképviseletek kijelölt vezetőinek szakmai és készségalapú felkészítése a kinevezéssel járó feladatok ellátására. A képzés résztvevői a Külgazdasági és Külügyminisztérium által kijelölt külképviselet-vezetők. A Diplomáciai Vezetőképző Program a pályájuk középtáján lévő közigazgatási szakemberek és vezetők számára kínál nemzetközi kitekintésű fejlődési lehető-

séget. A Corporate Diplomacy Program lehetőséget nyújt cégek számára, hogy a munkavállalóik olyan komplex továbbképzésen vegyenek részt, amely ötvözi a külgazdasági és külpolitikai ismereteket. A Magyar–Lengyel V4 Fiatallégitársaság Program közép-európai szaknyelvi vizsgákra felkészítő képzés a minisztérium jelenlegi és leendő munkatársai, különösen a külszolgálatra készülők számára. (SJ)

Magyar Külügyi Társaság

A ~ (MKT) társadalmi szervezet, alakulásának éve 1920. Alapítói és vezetői között szerepelt Pekár Gyula, Nagy Emil, Kenéz Béla, gróf Apponyi Albert, báró Wesselényi Miklós. A társaság a két világháború között rendszeres tevékenységet végzett a kormányzati külpolitika ismertetésében, nemzetközi politikai kérdések megvitatásában, előadások, fórumok szervezésében. Szakmai kiadványa, az 1920 és 1944 között – szünetekkel – megjelent *Külügyi Szemle* tanulmányokat, híreket, szemléket, könyvismertetést közölt. Kiadásában jelent meg például Budapesten 1928-ban az *Igazságot Magyarországnak!* A trianoni békeszerződés következményeinek ismertetése és bírálata című gyűjteményes összeállítás. A Társaság 1992-ben alakult újjá. Fő célja a külpolitikai és a külgazdasági ismeretterjesztés. Arra törekszik, hogy előadások és beszélgetések keretében fórumot teremtsen a nemzetközi kapcsolatok, a kül- és külgazdaság-politika, a biztonságpolitika és más szakterületek kérdéseivel foglalkozó, valamint azok iránt érdeklődő szakemberek és civilek érintkezéséhez, hozzájáruljon a Magyarország nemzeti érdekeinek megfelelő külpolitikai, külgazdasági szemléletmód-fejlesztéséhez, különösen az euro-atlanti integrációhoz, valamint a határon túli magyarsághoz való kötődé-

seink elmélyítésére. Feladata, hogy kapcsolatot tartson és együttműködjön a szakterületen működő hazai és nemzetközi kormányzati szervekkel és civil szervezetekkel, ösztönözze a szakjellegű tudományos fejlődést és publikációs tevékenységet. A társaság működési költségeit tagdíj-befizetésekből fedezi. (NyL)

megelőző (preventív) diplomácia

Az államok közötti viták, viszályok békés, tárgyalásos rendezésének igénye és lehetősége a nemzetközi jogi szakirodalomban már Hugo Grotius műveiben megjelenik. Az \rightarrow ENSZ megalakulásától (1945) kiemelt figyelmet szentel a kérdésnek, beleértve az Alapokmány VI. fejezetében foglaltakat, majd a világszervezet főtítkára, Boutros Ghali 1992. évi Békeprogramját (Agenda for Peace), amelyben a megelőző (preventív) diplomácia fogalma a békeműveletek egyéb típusaival – béketeremtés (peace-making), békefenntartás (peace-keeping) és békeépítés (peace-building) – együtt jelenik meg. A főtítkári meghatározás szerint a megelőző (preventív) diplomácia célja az államok közötti viták békés megoldásának keresése, a nézeteltérések konfliktussá fejlődésének megakadályozása, továbbterjedésük feltartóztatása, a konfliktusok okainak feltárása és megoldása. A megelőzés fő eszköze az információ gyűjtése, a ténymegállapításon alapuló korai előrejelzés és a bizalom erősítés. Ezek a \rightarrow diplomácia alapfunkcióiból adódó intézkedések a gyakorlatban kiegészülhetnek olyan megelőző célú, demonstratív katonai lépésekkel, mint pl. a megelőző katonai csapatok telepítése, az erő-demonstráció vagy demilitarizált zónák létesítése. A ~ sikeres és kevésbé eredményes alkalmazására egyaránt láthatók példák az elmúlt évtizedek közel-keleti béke-

folyamatában, illetve az 1990-es évek délszláv háborúi idején. (NyL)

megtorló intézkedés

A nemzetközi jog szerint a jogsértést elkövető államra jogi következmények hárulhatnak. Ezek egyike az ellenintézkedés, a ~, amelynek célja a jogsértő magatartás megszüntetése. Ilyen ~ a →*represszália* és a →*retorzió*. A leggyakoribb ellenintézkedések általában gazdasági lépések, amelyek jelentős károkat okozhatnak a szembenálló államnak, illetve állampolgárainak (pl. nemzetközi szerződések teljesítésének megtagadása, vám- és illetékemelés, export- vagy importtilalmak, bojkott, embargó), de lehet beutazás tilalma, külföldi állampolgárok belföldi vagyontárgyainak elkobzása, diplomáták szabad mozgásának korlátozása is. Alkalmazásának jogi korlátai vannak, vagyis arányosnak kell lennie, végrehajtását meg kell előznie a viták békés rendezésére irányuló eljárásnak, nem ütközhet az →*ENSZ* alapokmányának vagy más nemzetközi jogszabályoknak előírásaiba (L. még: →*szankció végrehajtása*; →*nemzetközi jog szankciói*.) (NyL)

missi →*apostoli legatus*

misszióvezetői értekezlet

A kormánynak és a külügyi igazgatásnak eminens érdeke, hogy a külföldi diplomáciai képviseltek vezetői aktuális ismeretekkel rendelkezzenek az ország belpolitikai helyzetéről, gazdaságának teljesítményéről, az egyes szakpolitikai területeken kitűzött céljairól, a külkapcsolatok állapotáról és követendő irányairól. Ez a törekvés a misszióvezetők és a hazai központ kapcsolattartásában valósulhat meg. E kapcsolatot évszázadokig csaknem kizárólag a →*diplomáciai futárszolgálat* biztosított

ta. A kormányok részéről felmerül az igény a külföldön működő képviseltek vezetőinek évenként legalább egyszeri (különleges helyzetekben akár többszöri) öszszevont, személyes tájékoztatására, amire általában a nyári szabadságolások, illetve szakmai beszámolók időszakában kerül sor. Ezeket az alkalmakat nevezik éves ~nek. Magyarország külügyi gyakorlatában ilyen értekezletre 1957 óta kerül sor. E találkozókön a külképviseletek vezetői a legmagasabb – kormányfői és miniszteri – szinten kapnak tájékoztatást az ország általános, belpolitikai, gazdasági helyzetéről, a soron lévő feladatokról, és külügyminiszteri tájékoztató is elhangzik a magyar külpolitika fő irányairól, a missziók teendőiről. A több napos konferencián előadóként részt vesznek a diplomáciában érintett szaktárcák, főhatóságok, intézmények vezetői, esetenként meghívott magas rangú külföldi személyiségek is. Az ülésen lehetőség nyílik a képviseltek-vezetők számára tapasztalataik, észrevételeik ismertetésére. (NyL)

moratórium

Eredeti jelentése „haladék, halasztás, türelmi idő”, tilalom, kötelezettség teljesítésének elhalasztása, felfüggesztése. A nemzetközi kapcsolatokban a ~ egy nemzetközi egyezmény vagy megállapodás hatályának felfüggesztése egy rögzített határidőig vagy anélkül. Bevezetését indokolhatja szükséghelyzet, katasztrófa, válság vagy egyéb, előre nem látható körülmény. Feloldására a bevezetését kiváltó okok elhárulásával kerülhet sor. A bálnavadászati ~ keretében például az →*Európai Unió* 2007-ben intézkedéseket fogadott el a cetfélék (bálnak, delfinek stb.) védelmére, vadászatuk, begyűjtésük és fogva tartásuk, szándékos zavarásuk és kereskedelmi forgal-

mazásuk ellen, beleértve az ezekből az állapotokból készült, harmadik országokból behozott termékeket. Az atomrobbantási ~ keretében az Egyesült Államok kongresszusa nem ratifikálta a nukleáris kísérleti robbantások átfogó tilalmáról szóló, 2002. évi →*CTBT* egyezményt. A megállapodás nem csupán az 1968-ban aláírt Atomsorompó Szerződés által tiltott légköri, világűri és tengeri, hanem a föld alatti atomrobbantási kísérleteket is tiltja. Az egyezményt azóta Észak-Korea több ízben megsértette. Az →*ENSZ Közgyűlés* 2007-ben – az Európai Unió kezdeményezésére – halálbüntetés elleni ~ot fogadott el, amelyet 2008–2016 között többször megerősített. (NyL)

nagyhatalom

Az államoknak a nemzetközi jog szerinti egyenjogúsága nem zárja ki, hogy közülük egyesek – területük méretei, lakosságuk száma, gazdasági potenciáljuk, katonai képességeik vagy érdekérvényesítő képességük alapján – a többieknél nagyobb jelentőséggel, globális befolyással, azaz nagyhatalmi státusszal rendelkezzenek. A történelem egyes korszakaiban különböző európai gyarmatbirodalmakat tekintettek nagyhatalmaknak. Az →*ENSZ* megalakulásától ~nak tekinthetők a világ-szervezet →*Biztonsági Tanács*ának állandó tagjai (Franciaország, Kína, Nagy-Britannia, Oroszország /korábban: Szovjetunió/ és az Egyesült Államok). Mindegyikük rendelkezik rendszerbe állított nukleáris ütőerővel. Különös felelősséget viselnek a nemzetközi béke és biztonság fenntartásában. Befolyásukat két- és többoldalú kapcsolataikban, nemzetközi szervezetek keretei között, saját szövetségi rendszereik útján, valamint a nemzetközi diskurzus és diplomácia fórumain érvényesítik. (NyL)

nagyköveti értekezlet →*misszióvezetői értekezlet*

Nansen-útlevél →*nemzetközi útlevél*

nati →*apostoli legátus*

nemzetközi kapcsolatok elmélete

A fogalmat korábban kizárólag az államok közötti kapcsolatokra alkalmazták, az államok azonban soha nem voltak a határon átnyúló interakciók egyedüli résztvevői. A jelenleg használatos értelmezés szerint a fogalom a nemzetközi élet valamennyi szereplője, az államok, a szövetségi rendszerek, a szervezetek (nemzeti és transznacionális vállalatok, kormányközi és nem kormányzati nemzetközi szervezetek) és egyének közötti minden határon átnyúló – politikai, gazdasági, kulturális, civil – interakció általános meghatározására szolgál. A nemzetek közötti együttműködés, a nemzetközi viszonyok tudományos igényű elemzése évszázadokon át a történettudomány, a kultúrtörténet, a filozófia és a hadtudományok tárgykörébe tartozott. A ~ról mint a politikatudományon belüli sajátos és önálló tudományterületről a XX. század elejétől beszélhetünk. Több irányzata alakult ki. Az idealizmus a háború elkerülhetőségét hirdeti, és annak feltételeként a racionális, demokratikus és morálisérték-alapú nemzetállami és nemzetközi politikát, valamint a békét és együttműködést biztosító központi, nemzetközi intézményi irányítást jelöli meg. A szuverén nemzetállamoknak a „vesztfáliei rendszerben” gyökerező kizárólagos szerepét hangsúlyozó realizmus iskolája szerint a nemzetközi viszonyokat nem erkölcsi elvek, hanem a hatalomért és a szűkös erőforrásokért folyó állandó harc határozza meg, amelyben minden állam a

saját érdekeit követi, az állami politika a túlélést biztosító önszegélyre, az erő és erőszak alkalmazására irányul. A két irányzat későbbi leágazásai között említést érdemel a nem állami szereplők jelentőségét felismerő pluralizmus, valamint az állam domináns jelentőségét továbbra is valló, de a gazdasági tényezők és a nemzetközi rendszer szerepét is elismerő neorealizmus. A neoliberalis és az újidealista irányzatok a hangsúlyt a globalizáció jótékony hatásaira, a világpiac szabadságára, a nemzetállami és nemzetközi intézmények demokratizálására – mint a problémák és kihívások kezelésének egyedül hatékony eszközére – helyezik. (NyL)

nemzetközi rendszer

Szuverén államokat, államokon belüli és nemzetközi szervezeteket, hálózatokat összekötő, külpolitikai érdekeken alapuló kapcsolatok folyamata. E kapcsolatok lehetnek politikai, katonai-biztonsági, gazdasági, kereskedelmi, kulturális, tudományos és egyéb interakciók, amelyeket a szereplők közötti megállapodások, nemzetközi jogi normák, szokások, elvárások szabályoznak. A ~ struktúrája lehet hierarchikus, amelyben a szereplők között alá- és fölérendeltség érvényesül (pl. a kétpólusú világrend katonai szövetségei, amelyeket a két szuperhatalom, az Egyesült Államok és a Szovjetunió dominanciája jellemzett), vagy alapulhat a résztvevő felek egyenlőségén. A tudomány és a köznyelv használja még a nemzetközi rend fogalmát is, amely a ~ állapotára utalva annak igazságos, rendezett voltát sugallja. Ennek az állapotnak a fenntartásához szükség van az államok együttműködő nemzetközi közösségére, amely biztosítja a békét és az államok szuverenitását szavatoló nemzetközi szabályok betartását. (NyL)

nemzetközi útlevél

Az első világháborút követő években több millió ember vált úti okmányokkal nem rendelkező menekültté, hontalaná. A menekültek, hadifoglyok helyzetének rendezésével a → *Nemzetek Szövetségének* (Népszövetségnek) illetékes főbiztosa, a norvég Fridtjof Nansen foglalkozott. Kezdeményezésére 1920-ban az 52 állam által aláírt nemzetközi Genfi Egyezmény bevezette a hontalanok befogadását és letelepedését megkönnyítő népszövetségi „Nansen-útlevélet”, amely félmillió hontalan személy sorsának rendezését segítette. Az akció sikeres lebonyolításáért, továbbá más pozitív menekültügyi intézkedéseikért (hadifogolycserék, lakosságcserék, adománygyűjtés az oroszországi éhínség több millió áldozatának) Nansent 1922-ben Nobel-békedíjjal tüntették ki. A róla elnevezett iroda a későbbi években is fontos részt vállalt a náci Németországból menekülő, majd a második világháború alatt hontalaná vált személyek befogadásában. A második világháború utáni időszakban a hontalanok nemzetközi úti okmánnyal való ellátásának jogalapját és kereteit az → *ENSZ* által 1954. szeptember 28-án elfogadott „Egyezmény a hontalan személyek jogállásáról” című dokumentum biztosította. Az egyezmény szerint hontalan az a személy, akit egyetlen állam sem ismer el saját állampolgárának. A dokumentum 28. cikke szerint a szerződő államok a területükön jogszerűen tartózkodó hontalan személyek számára a területükön kívül történő utazás céljaira úti okmányt állítanak ki, különösen jóindulatú elbánásban részesítve azokat, akik nem képesek jogszerű tartózkodási helyük államától úti okmányt beszerezni. Magyarország az ENSZ-egyezményhez 2001-ben csatlakozott. A szabad mozgás jogáról, illet-

ve a harmadik országbeli állampolgárokról szóló 2007. évi I. és II. törvény, valamint a vonatkozó kormány- és minisztériumi rendeletek szerint az idegenrendészeti hatóság a Magyarország területén tartózkodó hontalan személyt kérelmére, külföldi utazás céljából, területére történő visszatérésre jogosító, egy évig érvényes úti okmányt látja el. (NyL)

notifikáció

Egy tény írásban történő, hivatalos közlése, tudtul adása. A diplomáciai gyakorlatban nagyobb jelentőségű ügyekben alkalmazzák. Így említhetjük az államfő, a külképviselet vezetője személyének változását vagy az ideiglenes ügyvivő kijelölését. A ~ a diplomáciában → *szóbeli jegyzék* formájában történik. (SJ)

nők a diplomáciában

A női diplomaták száma a 20. század második felében nőtt meg a külszolgalatban, Magyarországon 1948-tól, az Egyesült Királyságban 1947-től, Svájcban az 1950-es évektől. A világ első női állandó diplomáciai képviselője a magyar Bedy-Schwimmer Róza volt, aki a Károlyi Mihály vezette magyar kormányt meghatalmazott miniszterként követi rangban képviselte Svájcban 1919 januárja és márciusa között. A szovjet, majd orosz diplomáciatörténet szerint Alekszandra Kollontaj volt a világ első női rendkívüli és meghatalmazott nagykövete Szovjet-Oroszország képviselőjében 1921-től. (SJ)

pápai diplomácia

A római pápa rendelkezésére álló eszközrendszer egyik legősibb eleme a pápai, vagy szentszéki diplomácia, melynek létrejötté lényegében egyidős a Szentszék intézményesülésével. Kettős célkitűzést kö-

vet: kapcsolattartás a helyi egyházakkal és együttműködés a világi hatóságokkal. Az államokkal való párbeszéd célja a helyi egyház tevékenységéhez szükséges szabadság biztosítása, működési és létfeltételeinek rendezése, amit sok esetben ún. → *konkordátumban* rögzítenek. A Szentszék 180 állammal tart fenn diplomáciai kapcsolatokat, továbbá az Európai Unióval. Az utóbbi évtizedekben fokozódó mértékben kapcsolódott be azon nemzetközi szervezetek munkájába, amelyek napirendjén a számára fontos témák (emberi jogok, fejlődés, béke) szerepelnek. A legtöbb nemzetközi szervezetnél megfigyelői minőségben van jelen (pl. ENSZ, FAO, UNESCO és más regionális szervezetek), de némelyikben teljes jogú tagsággal bír (pl. EBESZ, NAÜ, CTBTO, WIPO). A pápa, tehát az → *Apostoli Szentszék* → *aktív és passzív követküldési jogát* elvben és gyakorlatban mindig is széles körben elismerték, hiszen azt már a modern diplomáciai kapcsolatok kialakulását megelőzően gyakorolta. A pápa képvisellete mind a helyi egyházaknál, mind a világi hatóságoknál és nemzetközi szervezeteknél a különféle → *pápai követek* feladata. A ~i kar, valamint a Római Kúria funkcionáriusainak jó részét a Szentszék saját diplomáciai-államigazgatási posztgraduális intézetének számító, 1701-ben alapított Pápai Egyházi Akadémián képezik ki. (ÉMA-SJ)

pápai követ

~ a pápa különféle képviselőinek összefoglaló neve, akik lehetnek csak belső, egyházi, vagy egyházi és diplomáciai küldetéssel egyaránt felruházott egyházi személy. Általában püspökökről van szó, címzetes érseki rangban, ám a beosztott diplomaták a szokásos → *diplomáciai rangokat* viselik. Többféle ~ létezik, aszerint hogy mi-

lyen természetű küldetést látnak el. Az oldalkövet (→ *legatus a latere*) olyan bíboros, aki a Római Kúriában szolgál, és arra kap megbízatást a pápától, hogy valamely egyházi vagy világi jellegű jeles rendezvényen az ő személyét képviselje (pl. Eugenio Pacelli bíboros államtitkár az 1938-as budapesti Nemzetközi Eucharisztikus Kongresszuson). Küldetése teljesítése során elsőbbséget élvez minden más egyházi méltósággal szemben, a többi bíborost is beleértve. A különmegbízott nem feltétlenül bíborosi rangú, nem is mindig a Vatikánban szolgáló püspök, akit a pápa szintén jelesebb egyházi vagy világi eseményre küld maga helyett. Apostoli nunciusnak nevezik a pápa nagykövetét, aki állandó jelleggel képviseli a pápát egy adott országban és a helyi egyháznál. A helyi egyházi méltóságokat – a bíborosokat kivéve – rangban megelőzi, és bizonyos liturgikus kiváltságokkal is bír. A szentszéki gyakorlat szerint a helyi egyház ügyében a nuncius illetékes a fogadó állammal tárgyalni. A katolikus hagyományú országokban általában a diplomáciai testület doyenje. A 20. század második felében pronunciusnak nevezték azokat a ~eket, akiknek a fogadó ország nem biztosította a rangsorelsőbbséget, ám a megnevezés mára kiment a gyakorlatból. Az internuncius a rendkívüli követ és meghatalmazott miniszter rangjának megfelelő (másodosztályú) pápai képviselőt jelölte a XIX–XX. században, elsősorban Európán kívüli, nem katolikus országokban, ám mára a nemzetközi szokásokat követve kiment a gyakorlatból. A pápa ún. → *apostoli delegátust* (küldöttet) nevez ki oda, ahol a Szentszéknek nincsenek diplomáciai kapcsolatai (pl. Kína, Vietnám, Szaúd-Arábia, Koszovó), ám fontos a helyi egyházzal való kapcsolattartás. Nincsenek diplomáciai funkciói, illetékes-

ségi területe gyakran nem is esik egybe az államhatárokkal. A multilaterális diplomáciában a Szentszék a nemzetközi gyakorlatot követve állandó képviselővel, illetve állandó megfigyelővel van jelen. A ~ek sajátos válfaja volt egykor az ablegátus és az Arany Rózsa vivője, akik inkább protokolláris különmegbízottnak minősültek, diplomáciai és joghatósági felhatalmazással nem rendelkeztek. (ÉMA–SJ–SVA)

preventív diplomácia → *megelőző (preventív) diplomácia*

raportőr

A francia „rapporteur” magyarosított formája. A ~ az a személy, aki egy szervezet, intézmény hivatalos felkérésére tartalmi összefoglalót, jelentést készít egy kérdésről, egy ülésről, összejövetelről egy testület számára. A magyar parlamenti és külügyi szóhasználatban jelentéstevőnek is nevezik. Tágabb értelemben a jelentéstevő feladatai közé tartozhat egy ülés napirendjén szereplő kérdések előzményeinek feldolgozása, bemutatása is. Ez az elem megjelenik például az → *EN SZ* és az → *Európai Parlament* gyakorlatában. Az Európai Parlament egyes szakbizottságai által megtárgyalt és elfogadott jelentéseket szintén ~ök terjesztik a plenáris ülés elé. Feladatuk érdemibb az egyszerű jelentéstételnél. Az általuk beterjesztett politikai, illetve jogalkotási állásfoglalásokat, javaslatokat előzetesen egyeztetik az adott szakterület szakértőivel. Munkájuk kiterjedhet a készülő szakbizottsági állásfoglalások szövegtervezetének megfogalmazására, a bizottsági tagok véleményeinek ismertetésére és kommentálására, valamint a vita során a hozzászólásokra történő reagálásra is. A ~ök a parlamenti munkafolyamat fontos és befolyásos közreműködőinek te-

kinthetők. Munkájuk során igénybe vehetnek – illetve az egyes frakciók is delegálhatnak melléjük – segítőköt, akiket az EP-szóhasználat „árnyék-jelentéstevőknek” („shadow rapporteur”) nevez. (NyL)

rezidencia

A ~ az az épület, amelyben a képviselő vezetőségének – a nagykövetnek vagy a főkonzulnak – a magánlakása található, s amely hivatalos reprezentációs célokat is szolgál, főleg ünnepi étkezések, fogadások formájában. Bejáratánál a címerpajzs, valamint a nemzeti lobogó jelzi az épület hivatalos jellegét s egyben a védettségre, a *→sérthetlenség*re való jogosultságát. (SJ)

status quo

A fogalom eredeti, nemzetközi jogi jelentése az esemény (a háború) előtti állapot (~ ante bellum) megjelölésére szolgált. A későbbi szóhasználatban egy adott időpontban vagy időszakban fennálló állapotot jelöl a különböző politikai, biztonsági, jogi, gazdasági és egyéb területeken fennálló feltételek és ható tényezők kombinációjaként. A nemzetközi jogban eredetileg a ~ ante – amely szerint a békeszerződések területi rendelkezéseinek a háború előtt fennállott állapotból kell kiindulni – azzal a szemlélettel állt szemben, amely a feleknek a háború végén fennálló birtokállományát tekinti irányadónak (uti possidetis elve). A nemzetközi élet szereplői – érdekeiknek, külpolitikájuknak megfelelően – törekedhetnek a fennálló helyzet és feltételek fenntartására („~örzők”), vagy annak megváltoztatására („~kihívók”). A fennálló állapotot meghaladni kívánó politikai, társadalmi, kulturális és egyéb mozgalmak résztvevői az előbbieket „konzervatívoknak”, míg saját magukat „progresszíveknek” nevezik. A ~ megváltoztatá-

sa általában nem mentes a kockázatoktól, és amennyiben azok vállalása nem élvez közmegegyezést, a felek gyakran részesítik előnyben a fennálló állapot fenntartását. Ilyen tapasztalható napjainkban Tajvan, illetve Koszovó nemzetközi státuszának kérdésében, amelyben a két politikai entitás teljes szuverenitásának elismerését befolyásos nemzetközi szereplők ellenzik és akadályozzák. (NyL–SJ)

szakdiplomáciai ágak

A „modern diplomáciának” a „régí diplomáciával” szemben egyik legfontosabb sajátossága, hogy az államok külkapcsolataiban megnő a nem közvetlenül külpolitikai, vagyis a gazdasági, környezeti, kulturális, tudományos, sportügyi, társadalmi és egyéb területek és feladatok súlya. Ennek következménye a diplomáciai tevékenység és az azt végző köztisztviselői apparátus szakosodása. Mértékadó források szerint az évezredfordulón az Egyesült Államok diplomáciai szolgálatának közel kétharmadát tette ki a szakattásnak minősíthető külügyi tisztviselők részaránya. Ugyanez a hányad a magyar külügyi szolgálatban mintegy 40%. A ~ szintén az állami-kormányzati külkapcsolatok színterei, feladataik azonban a politikai diplomáciai módszerektől részben eltérő eljárást igényelnek. Irányításukban a külügyminisztérium mellett más kormányzati szervek és intézmények is részt vesznek. Az adott szakterületek feladatainak ellátása sajátos felkészültséget igényel. Az egyes ~ megkülönböztethetők kialakulásuk történeti időszaka szerint. Ilyen értelemben említhetők a már „klasszikusnak” számító ágazatok, mint a több évezredes konzuli és kereskedelmi diplomácia, az ókori olimpiáktól létező sportdiplomácia vagy a kultúrák közötti kapcsolatként több évszáz-

zada létező, majd – az →*UNESCO* elődje, a Szellemi Együttműködés Intézete 1926. évi megalapításától – önálló ágként is megjelölhető kulturális diplomácia. Az elmúlt évtizedekben kialakult ágak között találjuk a gazdaságdiplomáciából önállósult agrárdiplomáciát, a nemzetközi pénzügyi intézményekkel való kormányzati kapcsolatokért felelős pénzügyi diplomáciát, a második világháború után az Egyesült Államok kezdeményezésére kialakult tudományos és technológiai diplomáciát. A legújabban megjelenő szakágak között említhető a fejlődő országok felzárkóztatását, segélyezését célzó nemzetközi fejlesztési diplomácia, a földrajzi határon átnyúló ökoszisztéma fenntarthatóságát szolgáló környezetvédelmi diplomácia, az egészségdiplomácia, az igazságügyi és rendészeti diplomácia, valamint az uniós tagállamok Unión belüli érdekvédelmére hivatott integrációs diplomácia. Számos forrás a szakdiplomácia fogalomkörében említi az államnak a külföldi közvélemény befolyásolására irányuló külkapcsolati törekvéseit (nyilvános diplomácia, társadalmi diplomácia, „public diplomacy”), illetve az állami külpolitika végrehajtásához nem tartozó, de azt elősegíteni képes nem kormányzati szereplők, politikai, társadalmi, emberjogi, ifjúsági és más szakmai szervezetek közötti külkapcsolati interakciót („civil diplomácia”). Demokráciában mindenkor érvényes az állami külpolitika egységének és primátusának elve, amely szerint az egyes szakágakban folyó külkapcsolati tevékenységnek – viszonylagos autonómiája mellett is – összhangban kell állnia a parlament által elfogadott kormányprogram külpolitikai elveivel.

A ~ között a konzuli diplomácia a politikai diplomáciához legközelebb álló, ahhoz szorosan kapcsolódó szakágazat. A gazda-

ságdiplomácia hagyományos külkapcsolati szakágazat, jelentőségét a világgazdaság kialakulása, majd a globalizáció és a nemzetközi erőviszonyok történeti változásai szabják meg. Feladatai közé tartozik az ország nemzetgazdasági érdekeinek külföldi képvisellete, a partnerországok gazdasági életének, makrogazdasági folyamatainak, külgazdasági konjunktúrájának tanulmányozása, kedvező feltételek kialakítása a küldő kormányzat külgazdaság- és kereskedelempolitikájának megvalósításához, a két- és többoldalú üzleti kapcsolatok fejlesztéséhez, a vállalati jelenlét és tevékenység segítése. Fő eszköze a kereskedelemfejlesztés (trade promotion), a befektetésösztönzés (investment promotion) és kormányközi gazdasági megállapodások létrehozása. A védelmi (katona-, véderő-) diplomácia feladata az ország biztonság- és védelempolitikai érdekeinek képvisellete a partnerországokban, valamint a nemzetközi szervezetekben, beleértve a védelmi célú információcserét, kereskedelem és egyéb együttműködés előmozdítását, továbbá a nemzetközi biztonságpolitikai intézményekben, fegyverzet-ellenőrzési rezsimekben, békeműveletekben való részvétel kérdéseit. Az ágazat főszerelői – a külügyi tárcán kívül – a védelmi minisztériumok, a fegyveres erők és testületek vezető szervei, szakterületi profilú vállalatok és intézmények. A külképviseleteken a védelmi diplomácia elterjedt szervezeti keretei a katonai attaséi hivatalok. A sajtódiplomácia klasszikus értelemben a kormányzatok külföld felé irányuló tájékoztatáspolitikai céljainak, stratégiájának végrehajtását jelenti, amely a külföldi médiának és azon keresztül a partnerországok közvéleményének megfelelő befolyásolására, a kormányzati szándékok hatékony kommunikációjára irányul. Feladata az ország

törekvéseinek széles körű és kedvező megjelenítése, pozitív országkép kialakítása a partnerország közvéleményében, a két ország közötti politikai, gazdasági, kulturális kapcsolatok előmozdítása, az elért eredmények megismertetése a nyilvánossággal a sajtó- és tájékoztató munka eszközeivel. A kulturális diplomácia célja a nemzeti kultúra külföldi terjesztése és az egyetemes kultúra értékeinek hazai megismertetése, azaz a kulturális csere számára a legelőnyösebb feltételek biztosítása, beleértve az oktatási, tudományos és művészeti kapcsolatok ápolását.

A tudományos és technológiai (TéT) diplomácia feladata az ország tudományos és technológiai kutatáshoz, műszaki fejlesztéshez fűződő innovációs, technológiapolitikai érdekeinek, törekvéseinek érvényesítése, a belföldi tudományos-technológiai haladás számára kedvező nemzetközi feltételek kialakítása, a hazai és nemzetközi kutatás-fejlesztési és innovációs folyamatok figyelemmel kísérése, két- és többoldalú kapcsolatok, közös kutatások előmozdítása. A multilaterális tudománydiplomácia fontos nemzetközi helyszínei a nemzetközi szervezetek. A magyar gyakorlat szerint 2020-ban 12 országban 13 állomáshelyen szolgált TéT-szakdiplomata. A működő TéT-szakdiplomata-hálózat – a kormányzat kutatási és technológiafejlesztési törekvéseivel összhangban – a magyar tudományos közösség érdekében folytatja tevékenységét, a tudományos kutatás, a műszaki tudományok, a technológia- és termékfejlesztés, valamint az innováció szakterületeinek képviselőjében. A hálózat működtetése az Innovációs és Technológiai Minisztérium, a Nemzeti Kutatási, Fejlesztési és Innovációs Hivatal (NKFIH) valamint a Külgazdasági és Külügyminisztérium (KKM), illetve a brüsszeli állandó

képviselőn dolgozó TéT-szakdiplomataknak esetében az Igazságügyi Minisztérium közös feladata.

A *→sportdiplomácia* feladata az ország állami és társadalmi sportirányító testületei és intézményei, egyesületei külkapcsolatainak gondozása, a nemzetközi sportéletben való részvétel kedvező feltételeinek biztosítása, s ezen keresztül az országkép kedvező alakítása a nemzetközi sport- és szélesebb közvéleményben. A kulturális diplomáciához hasonlóan a nemzetközi sportkapcsolatok, programok és rendezvények is hozzájárulhatnak a nemzeti értékek felmutatásához és kölcsönös megismeréséhez, és ezen keresztül a nemzetközi megértés és együttműködés előmozdításához. A sportdiplomácia különösen felértékelődik olyan esetekben, amikor egyes országok között semmilyen hivatalos kapcsolat, kormányközi párbeszéd nem létezik, és a kapcsolatok kialakítását politikai, katonai vagy egyéb ellentétek akadályozzák. A sportdiplomácia ilyen helyzetekben vállalt „nagypolitikai” szerepének ismert történeti példája az asztalitenisz-csapatok 1971. évi előkészítő találkozásának hozzájárulása az Egyesült Államok és a Kínai Népköztársaság közötti kapcsolatok felvételéhez (*→pingpongdiplomácia*). A kiemelkedő nemzetközi sportesemények korunkban is gyakran szolgálnak politikai csúcsetvezetők nem bejelentett, informális találkozóinak színhelyeül. (NyL)

szankció fogalma

A külpolitika része a nyomásgyakorlás alkalmazása is. Követelés érvényesítését szolgálja, amelyet egy állam fogalmaz meg egy másik állammal szemben. Eszköztárába tartozik a folyamatban lévő tárgyalások megszakítása vagy felfüggesztése, a

diplomáciai kapcsolatok „lehűtése”, a külképviselet vezetőjének visszahívása, a külképviselet létszámának csökkentése vagy a képviselet bezárása. A diplomáciai kapcsolatok megszakítása vagy az ezzel történő fenyegetés a diplomáciai nyomásgyakorlás egyik „erős” eszköze. Általános gyakorlat, hogy a diplomáciai szankciót más eszközökkel, így sajtókampánnyal, kereskedelmi háborúval vagy segélyezési politikával kombinálják. (L. még: →*nemzetközi jog szankciói*, →*szankció végrehajtása*.) (SJ)

Szentszék →*Apostoli Szentszék*

Szent Korona

A magyar államiság legfontosabb történelmi jelképe. A 2000. évi I. törvény Szent István államalapításának emlékééről és a ~ról kimondja: „1. § A Szent István-i államalapítás a magyar történelem meghatározó sorsfordulója, ezért emlékét az Országgyűlés e törvényben megörökíti. 2. § (1) A ~hoz tartozó jelvények *a*) a királyi jogar, *b*) a koronázási palást, *c*) az országalma, *d*) a koronázási kard. (2) A ~t és a hozzá tartozó jelvényeket – a koronázási palást kivételével – az Országgyűlés épületében őrzik. (3) A koronázási palást őrzési helye a Magyar Nemzeti Múzeum. 3. § a ~t és a hozzá tartozó jelvényeket – az őrzés helyéül szolgáló épületre irányadó látogatási rendnek megfelelően – bárki megtekintheti. A megtekintést a nemzeti ünnepeken ingyenesen kell biztosítani. 4. § (1) A ~nak és a hozzá tartozó jelvényeknek a védelmére és megóvására, valamint a velük kapcsolatos intézkedések megtételére az Országgyűlés Szent Korona Testületet (a továbbiakban Testület) hoz létre.” A Testület tagja a köztársasági elnök, a miniszterelnök, az Országgyűlés elnöke, az Alkotmánybíróság elnöke és a Magyar Tu-

dományos Akadémia elnöke. A Testület elnöke a köztársasági elnök. (SJ)

született legátus

Legatus natus, legatus perpetuus. Különleges státuszú érsek, aki folyamatosan és állandó jelleggel képviseli az →*Apostoli Szentszék*et, és közvetlenül érintkezik vele a joghatósága alá tartozó terület vonatkozásában. A ~ érseki széket újonnan elfoglaló személy esetén nem volt szükség a cím megerősítésére, mert az érseki kinevezéssel megkapta a legatus natus titulust. A legismertebb ~ Esztergom, Canterbury, York, Reims, Köln, Prága, Toledo, Graz és Salzburg érseke. (L. még: →*pápai követ*.) (SJ)

utazó nagykövet

Az államok nem minden partnerország fővárosában tartanak fenn állandó diplomáciai képviseletet. Az ~ (ambassador at large) kinevezése és akkreditálása általában több meghatározott államhoz szól. Feladatai általában megegyeznek az állandó →*diplomáciai képviselet* vezetőjének feladataival, de irányulhatnak különleges kapcsolati területekre is, pl. a partnerállam részére történő tanácsadásra, segítségnyújtásra. Az államok ~et nem kizárólag kétoldalú kapcsolati keretekben, hanem kiemelt jelentőségű nemzetközi feladatok koordinálására is delegálnak, általában nemzetközi intézményekhez. Az Amerikai Egyesült Államok gyakorlatában ilyen pl. a terrorizmus elleni harc koordinátora, a globális AIDS-koordinátor, a nemzetközi vallásszabadság nagykövete, a háborús bűnügyek nagykövete, az emberkereskedelem elleni harc nagykövete. (NyL)

ügyvivő

A küldő állam külképviseletének vezetésével megbízott személy. Az állandó ~ vezető

diplomáciai rang, amelyet a világi és a vatikáni diplomácia a XVII. századtól alkalmazott a kornak megfelelő, francia nyelvű elnevezésekkel. Közülük a *Chargé d'affaires avec lettres* az uralkodó által megbízólevéllel ellátott állandó ~, a *Chargé d'affaires en pied* teljes jogkörű diplomáciai képviselő, a *Chargé d'affaires en titre* pedig állandó jellegű ~ volt. Ma már az →*állandó* ~ meghatározás használatos. Az →*ideiglenes* ~ (*chargé d'affaires ad interim*) diplomáciai beosztást, megbízást jelent, amely a külképviselet-vezető (nagykövet) ideiglenes távolléte, illetve akadályoztatása alatti időtartamra, valamint a kinevezések közötti intervallum esetén érvényes. Az ideiglenes ~ a külügyeket irányító minisztertől kapja megbízását, amelyet a fogadó állam hatóságainak is bejelentenek. E helyettesítő feladattal általában a vezetőt rangban közvetlenül követő, rangidős diplomatát, az →*elsőbeosztottat* bízzák meg. (NyL–SJ)

Vatikánvárosi Állam

A ~ önálló, az →*Apostoli Szentszéktől* jogilag különböző, független nemzetközi szereplő. A Vatikán-dombot és környékét foglalja magában, ahol a Szent Péter sírjára épült bazilika és a pápai rezidencia található. Teljes egészében a Szentszék tulajdonát képezi, és egyetlen államcélja, hogy biztosítsa a római pápa számára a lelki küldetése gyakorlásához elengedhetetlen függetlenséget és szabadságot. A Vatikán elnevezés inkább csak képletesen használható a pápai hatóságok, a Római Kúria vagy éppen a Szentszék jelölésére. A VIII. századra létrejött történelmi Pápai Állam (Egyházi Állam) Róma 1870-ben történt elfoglalásával és Olaszországhoz csatolásával megszűnt. A pápák mintegy hatvan éven át tudatosan vállalták a „vatikáni fogásgot”, tiltakozva jogfosztásuk ellen, mert

az olasz állam egyoldalúan, törvényben kívánta rendezni a pápa jogállását (ún. garanciatörvény, 1871), ami nem volt alkalmas függetlenségének és szuverenitásának biztosítására. Az ún. római kérdés rendezése a pápaság korlátozott világi uralmának helyreállításával valósult meg az 1929. február 11-én aláírt Lateráni Szerződés révén. A Szentszék és Olaszország kölcsönösen elismerte egymás szuverenitását, és létrehozták a Vatikánvárost mint a Szentszék kizárólagos tulajdonában álló, független államot. A szerződést kiegészítő pénzügyi egyezmény a Szentszék kárpótlását rendezte, biztosítva a ~ létezésének anyagi alapjait, a Lateráni Konkordátum pedig átfogó jelleggel szabályozta a katolikus egyház olaszországi helyzetét és működését. Az olasz állam a Szentszék több római és azon kívüli birtokára területen kívüli jogokat biztosított (ún. nagybazilikák, egyes paloták, Castel Gandolfo-i rezidencia). Államformáját tekintve a ~ választott abszolút monarchiának nevezhető. Uralkodója a bíborosok által megválasztott római pápa, aki abszolút hatalmat gyakorol, amit azonban rendszeren az állam Alaptörvényében meghatározott szerveknek delegál: a törvényhozói hatalmat ~ Pápai Bizottsága, a végrehajtó hatalmat a Kormányzóság gyakorolja, a bírót pedig egy háromfokozatú világi bírósági rendszer. A vatikáni állampolgárság funkcionális jellegű, nem születéssel lehet megszerezni, hanem hivatalból jár, illetve adományozható a Vatikánban és a Róma városában állandó lakóhellyel rendelkező bíborosoknak, a pápai diplomatáknak, továbbá azoknak, akik esetében ez szolgálati okokból indokolt. A ~ csak korlátozottan vesz részt a nemzetközi kapcsolatokban, képviseletét a Szentszék (a Pápai Államtitkárság) látja el. Vannak azonban olyan, az állami léthez

kapcsolódó technikai jellegű szerződések és nemzetközi szervezetek, amelyeknek a Vatikánváros saját jogon részese (pl. postai, távközlési, bűnügyi együttműködések). (ÉMA-SJ)

világrend

Egyes értelmezések a ~et az államok közötti viszonyokat globális méretekben szabályozni hivatott – nagyrészt hiányzó, illetve nem betartott – normákkal azonosítják, más elméletek a globális folyamatok fizikai, természeti törvényszerűségeknek, szellemi, erkölcsi értékeknek, valamint a hatalmi érdekeknek való alárendeltségét hangsúlyozzák. A jogi-normatív felfogás képviselői a ma még nem létező, igazságos és szabályozott ~ létrehozásának lehetőségeit és módjait kutatják. Az inkább leíró, pragmatikus gazdaság- és politikatudományi megközelítés szerint a ~ mindenkor az adott korszakban működő világ gazdasági, világpolitikai és ökológiai rendszer, valamint eszmék, kultúrák kölcsönhatásos együttese. Ennek elemei közül a világ gazdaság az egyes nemzetgazdaságokat, valamint a közöttük kialakult nemzetközi munkamegosztást fedi, a világpolitika pedig a nemzetállamok és mozgalmak érdekszerkeztúrái által meghatározott hatalmi viszonyok összessége. A ~ e két aktív elemének – eredendően érdekek által vezérelt és anarchikus – működését mérséklő tényezők közé a nemzetközi jog, a nemzetközi intézmények, valamint a közvélemény hatásai sorolhatók. A két elem szoros kölcsönhatásban áll egymással (pl. világpolitikai befolyásszerzés gazdasági eszközökkel vagy politikai konfliktusok, háborúk által okozott gazdasági károk), míg a harmadik elem, az emberi környezet általában a másik két tényező hatásainak elszenvedője. Az eszmék, kultúrák, vallá-

sok ~re gyakorolt hatásának egyes elemzők meghatározó jelentőséget tulajdonítanak. Történelmi korszakoként a ~et az abban szereplő, globálisan meghatározó gazdasági-biztonságpolitikai erőközpontok („pólusok”) szerint különböztetik meg. Így beszélhetünk a történelemben egy-, két- vagy többpólusú ~ről. A XX. század előtti korszakok jórészt anarchikus, „egypólusú”, illetve „többpólusú” nemzetközi viszonyokkal jellemezhetők. A második világháború végétől 1990-ig tartó szakasz a kétpólusú (bipoláris) ~ korszaka. Globális méretekben meghatározó erőcentrumai a szuperhatalmak voltak, azaz az Amerikai Egyesült Államok és az általa vezetett →*Észak-atlanti Szerződés Szervezete* (NATO), valamint az 1949-től szintén atomhatalmi státuszú Szovjetunió és az általa vezetett Varsói Szerződés. A keleti katonai tömb és a Szovjetunió felbomlása, valamint a kelet- és közép-európai rendszerváltozás után kialakult, új ~ katonailag egypólusúnak (Egyesült Államok, NATO), gazdasági értelemben többpólusúnak tekinthető (Egyesült Államok, Európai Unió, Kína, Japán, Oroszország). Az új ~nek jellemzője a globalizáció, a transznacionalizáció, az új biztonsági kockázatok megjelenése, az informatikai és kommunikációs forradalom, a regionális és globális integrációs folyamatok kiterjedése és mélyülése, valamint a nemzetközi intézmények és szervezetek körének és tagságának bővülése. (NyL)

NEMZETKÖZI JOG, NEMZETKÖZI SZERVEZETEK

Témavezető

BALLER BARBARA

A szócikkek szerzői

BALLER BARBARA (BB)

CSABA TAMÁS (CsT)

ERDŐS ANDRÉ (EA)

GYURCSÍK IVÁN (GYI)

HORVÁTH ISTVÁN (HI)

ad referendum döntések

Vitákat kiváltó vagy együttes rendezésre váró számos kérdés esetén előfordul, hogy az érintett felek hallgatólagosan úgy törekednek e kérdések megoldására, hogy pontról pontra haladva regisztrálják az elért eredményeket, megállapodásokat, azaz a feltétellel, hogy a menet közbeni egyezségek csak akkor válnak elfogadottá és véglegessé, ha az összes függő kérdésben lezárták a vitát, és megegyezésre jutottak. Ez az eljárás lehetővé teszi, hogy a tárgyalások során egyik fél se kerülhessen nehezebb, hátrányosabb helyzetbe egyes vitatott témákban tett „átmeneti” engedmények okán vagy amiatt, hogy számára igazán lényegesnek számító kérdések még nem kerültek a tárgyalásztalra. Erre példa az →*ENSZ reformja* kapcsán felmerülő számtalan kérdés megoldásának jövőbeni megíósolható módja, miszerint ha a felek előzetesen hallgatólagosan meg is állapodnak bizonyos könnyebben megoldható témák rendezésében, a végleges reformcsomag csak a legkényesebb kérdések, nevezetesen az →*ENSZ Biztonsági Tanácsának* átalakítása kapcsán kialakuló megegyezést követően válik majd elfogadhatóvá. A →*nemzetközi szerződések* ad referendum elfogadása nem teljes értékű aktust jelent. Az csak akkor válik teljessé, ha az aláíró fél megfelelő szerve az elfogadás tényét aláírásával megerősíti. (EA)

Afrikai Gazdasági Bizottság (Economic Commission for Africa – ECA)

Az ~ az →*ENSZ Gazdasági és Szociális Tanács* regionális bizottságainak egyikeként 1958-ban alakult meg. Tagja 54 afrikai állam. Székhelye Addisz-Abeba. (EA)

Afrikai Unió (African Union – AU)

Az ~ elődjét, az Afrikai Egység Szervezetét

1963-ban alapították meg Addisz-Abebában. 2001-ben a jelenleg 55 tagállamot számláló ~ vette át a szerepét. Fő fóruma az állam- és kormányfők félévenkénti közgyűlése. A Végrehajtó Tanács a külügyminiszterek találkozóhelye. A Pánafrikai Parlament 265 tagját az egyes nemzeti parlamentek választják meg. Az ~ Bizottsága a szervezet titkárságának feladatát látja el. A nyugat-szaharai probléma miatt a szervezetből kilépett Marokkó három évtizednyi távollét után, 2017-ben tért vissza az ~ba. A Szaharai Arab Demokratikus Köztársaság azonban továbbra is az ~ tagja maradt. (EA)

agresszió

Az ~ fegyveres erő alkalmazása egy állam által más állam szuverenitása, területi integritása vagy politikai függetlensége ellen, illetve az →*Egyesült Nemzetek Szervezete* Alapokmányával össze nem férő bármely más módon. Az ~ definiálhatóságáról hosszú viták folytak az ENSZ különböző testületeiben, de végül a Közgyűlésben győzött azok álláspontja, akik szerint ez jogilag lehetséges és politikailag hasznos. Az →*ENSZ Közgyűlésének* 3314. (XXIX.) sz. határozata határozta meg az ~ legtipikusabb eseteit, hozzátéve azonban, hogy az →*ENSZ Biztonsági Tanácsa* a felsorolásban nem említett cselekedetet is minősíthet ~nak, sőt mérlelgetheti azt is, hogy a fegyveres erőszak tényállásszerű, elsőként történő alkalmazása ellenére mégse minősítse azt ~nak. Ennek megfelelően ~nak minősül, 1. ha egy →*állam* fegyveres erői inváziót vagy támadást hajtanak végre más állam területe ellen, annak minősül mindenfajta katonai megszállás, bármilyen ideiglenes is, amely ilyen invázió vagy támadás következménye, vagy más állam területének erő alkalmazásával

történt anektálása; 2. ha egy állam fegyveres erői bombázzák más állam területét, vagy ha egy állam bármiféle fegyvert használ más állam területe ellen; 3. ha egy állam kikötőit vagy partvidékét más állam fegyveres erői blokád alá veszik; 4. ha egy állam fegyveres erői megtámadják más állam szárazföldi, tengeri vagy légierőit, tengeri és légiflottáját; 5. ha egy állam azokat a fegyveres erőit, amelyek a fogadó állammal történt megegyezés alapján más állam területén tartózkodnak, az egyezményben foglalt feltételek megszegésével használja fel, vagy ha azok az egyezmény lejárta után tovább tartózkodnak az illető területen; 6. ha egy állam megengedi, hogy területét, amelyet egy másik állam rendelkezésére bocsátott, a másik állam ~s cselekmény elkövetésére használja fel harmadik állam ellen; 7. ha egy állam fegyveres bandákat, csoportokat, önkénteseket vagy zsoldosokat küld – vagy nevében ilyeneket küldenek – más állam ellen fegyveres cselekmények végrehajtására, és ezek oly súlyosak, hogy kimerítik a fent felsorolt cselekményeket, illetve ha egy államnak komoly része van e cselekményekben. A 3314. (XXIX.) sz. határozat természete azonban vitatott maradt, különösen arra a tényre tekintettel, hogy a →*Nemzetközi Büntetőbíróság Statútuma* az ~t illetően csak azután rendelkezik joghatósággal, ha az első felülvizsgálati konferencián a részes államok kötelező jogi természetű és az ENSZ Alapokmánnal összeegyeztethető ~definíció alapján tényállásokban meg tudnak egyezni. A 2010. évi kampalai felülvizsgálati konferencián (ún. kampalai módosítások) végül sikerült konszenzussal elfogadni a →*Nemzetközi Büntetőbíróság (ICC)* számára irányadó ~definíciót. Ez a dokumentum voltaképpen megismétli a 3314. (XXIX.) sz. határozatban felsorolt

tényállásokat. A Nemzetközi Büntetőbíróság 2018. július 17-től rendelkezik joghatósággal, azaz indíthat vizsgálatokat az ~ bűncselekménye tekintetében. (BB)

aide-mémoire →*emlékeztető*

aktív és passzív követségi jog (ius legationis)

A követségi jog (ius legationis) alatt a követek küldésének és fogadásának jogát értjük, a ius legationis az állami szuverenitás attribútuma. A követek küldése és fogadása jogának megvalósulása a kétoldalú kapcsolatokban kölcsönös megegyezés függvénye. A →*Bécsi Diplomáciai Szerződés* nem tartalmazza a szuverén →*állam* meghatározását, ezáltal kiszélesíti az államok arra vonatkozó döntési szabadságát, hogy kikkel létesítsenek diplomáciai kapcsolatot. Az államok körén kívül a mai nemzetközi gyakorlatban az →*Apostoli Szent-szék* (→*Vatikánvárosi Állam*), a Szuverén →*Máltai Lovagrend* és több felszabadítási szervezet tart fenn diplomáciai kapcsolatokat. A különleges missziókról szóló 1969. évi New York-i egyezmény átveszi a kölcsönös megegyezés szabályát. A nemzetközi szervezetek melletti állami képviselletekről szóló 1975. évi bécsi egyezmény szerint a szervezet tagállamai és a nem tagállamok állandó képviselleteket létesíthetnek, delegációkat és megfigyelőket küldhetnek a nemzetközi szervezethez. A követségi jog nem abszolút. A misszióvezetőkre az →*agrément* eljárás irányadó, a →*katonai* (tengerészeti és légügyi) *attasék* vonatkozásában a fogadó állam megkövetelheti, hogy a küldő állam azok nevét – hozzájárulás céljából – előzetesen közölje. Ezen túlmenően a küldő állam szabadon nevezi ki a képviselő személyzetének tagjait. A fogadó állam azonban ugyanúgy

érvényesítheti saját érdekeit, mivel az államok jelentős része a \rightarrow *diplomáciai képviselet személyzetének* tagjait vízumeljárás alá veti. Ha tehát az illető személy nem elfogadható (\rightarrow *persona non grata*), akkor a fogadó államtól nem kap beutazóvizumot. A fogadó állam a későbbiek során is a képviselet személyzetének bármely tagját bármikor nemkívánatos személlyé nyilvánítja. (HI)

állam

A Badinter-bizottság által 1991-ben elfogadott definíció alapján az \sim olyan társadalmi közösség, amely szervezett politikai hatalomnak alávetett \rightarrow *államterületből* és lakosságból áll, amit az \rightarrow *állami főhatalom* (szuverenitás) jellemez. Az \sim a \rightarrow *nemzetközi jog* elsődleges alanya, amelynek jogalanyisága elvileg korlátlan. Az elsődlegesség azt juttatja kifejezésre, hogy az \sim kialakulásával létrejön annak nemzetközi jogalanyisága is. Jogalanyisága korlátlan, mert az \sim elvileg bármely nemzetközi jognak és kötelezettségnek alanya lehet. Az \sim belső szervezeti felépítésének vizsgálata az alkotmányjog körébe tartozik, de a nemzetközi kapcsolatokban szereplő államok jogalanyiságának elbírálása szempontjából sem különbözik az egyes államok szervezeteinek ismerete. (BB)

államelismerés

Az \sim egy már létező \rightarrow *állam* – az elismerő állam – olyan egyoldalú aktusa, amelylyel a maga vonatkozásában kifejezetten vagy hallgatólagosan államként elfogadja az újonnan létrejött és ezt a minőséget igénylő közösséget, továbbá elfogadja annak teljes nemzetközi jogalanyiságát. Az \sim természetes és jogi hatásainak területén két elmélet létezik. A konstitutív felfogás szerint az \sim keletkezteti az állam nemzet-

közi jogalanyiságát. A deklaratív elmélet szerint az \sim nem több, mint az új állam létrejöttének megállapítása, azaz az állam és annak nemzetközi jogalanyisága elismerési aktus nélkül is fennáll. Elmondható, hogy az \sim deklaratív az új állam, az új \rightarrow *nemzetközi jogalany* létrejötte szempontjából, ugyanakkor konstitutív is, miután egy bizonytalan politikai helyzetet jogilag pontosan meghatározott helyzettel helyettesít. Az \sim jogi hatásai leginkább az elismert és el nem ismert állam helyzetének összehasonlításával ragadhatók meg. Az el nem ismert állam cselekvőképessége korlátozott, mert nem képes \rightarrow *nemzetközi szerződést* kötni, nem létesíthet diplomáciai kapcsolatokat, és a külföldi állam bíróságai előtt nem érvényesítheti jogait. Az \sim joghatásai mindig az elismerő és az elismert állam kapcsolatában állnak be. Ebből következik, hogy az új állam nemzetközi helyzete függ az elismerési aktusok számától. Az új állam csak nagyszámú és a nemzetközi közösség összetételét reprezentáló elismerés esetén képes megfelelően beilleszkedni a nemzetközi közösségbe. Az államokat az \sim megadásában vagy megtagadásában elsődlegesen politikai szempontok vezérlik. Tartalmát illetően különbséget tesznek *de iure* és *de facto*, hallgatólagos, korlátozott, végleges, ideiglenes, feltétlen, feltételes, individuális és kollektív \sim között. A *de iure* \sim sel az elismerő állam az új állammal normalizált, tartós jellegű kapcsolatokat kíván kiépíteni, így az \sim i aktust rendszerint követi a diplomáciai kapcsolatok felvétele is a két állam között. A *de facto* \sim nem jelent határozott állásfoglalást az elismerő állam részéről. Az elismerő állam az új állam létrejöttét tudomásul vette, de azt nem tartja véglegesen kialakultnak, így ez az \sim korlátozott terjedelmű, tehát pl. a kiállított okiratok elismerésére, korlátozott immuni-

tásra, képviselők küldésére és fogadására korlátozódik, ideiglenes jellegű és visszavonható. Hallgatólágos ~ esetén az adott állam ráutaló magatartásából (pl. nemzetközi szerződés kötése, diplomáciai kapcsolatok felvétele) állapítható meg az elismerés szándéka. Kifejezett ~ esetén az elismerő állam expressis verbis nyilatkozik az új állam elismeréséről, pl. elismerési nyilatkozat formájában. Korlátozott ~ esetében az elismerő állam az új állammal csak bizonyos szerződéses vonatkozásokban lép érintkezésbe. A ~t esetenként meg szokta előzni az ideiglenes ~, amikor is az elismerő állam minden tekintetben felveszi ugyan a kapcsolatokat az új állammal, de azzal a kikötéssel, hogy a végleges ~ jogát fenntartja magának. Az ~t bizonyos feltételekhez is szokták kötni. Az újonnan keletkezett államok elismerése nemzetközi többoldalú szerződésben vagy közös nyilatkozatban is kifejezésre juthat, ez a kollektív ~ esete. A nemzetközi szervezetbe való felvétel azonban nem kollektív ~ (I. Palesztina esete az →UNESCO-ban). Az individuális ~ esetében az államok egyenként ismerik el az új állam létét. Minden állam saját belátása – és politikai érdekei – szerint határozza el, hogy a másik államot elismeri-e. A →*nemzetközi jog* nem tartalmaz olyan kötelezettséget, mely szerint az államok egy létrejött új államot kötelesek elismerni. (BB)

államhatár

Adott →*állam* területét a Föld felszínén függőlegesen áthaladó képzeletbeli síkok összessége, az ~ határolja. Az ~nak a Föld felszínén haladó vonalát →*nemzetközi szerződések*, ún. határokormányok határozzák meg. Az ~t a természetben határjelek jelölik. A határvonalnak a határokormány felvételét követően a természeti környe-

zet megváltozása miatt bekövetkezett módosulásait, valamint a határvonal megváltozásával nem járó esetben határjel elhelyezését, megszüntetését és elhelyezésének megváltozását az érintett szomszédos állammal együttesen készített határjegyzőkönyvben kell rögzíteni. Természetesnek minősül az ~, ha folyóval vagy hegyvonalattal esik egybe. Mesterséges ~ az ún. asztronómiai határ, amikor az ~t valamely hosszúsági vagy szélességi kör mentén jelölik ki. Az ~ kijelölése kétmozzanatos tevékenység: az ~ térképen történő megrajzolása (delimitáció) és a területen különböző ~t jelző műtárgy (kerítés, tábla, határkő) elhelyezése (demarkáció). (BB)

állami főhatalom (szuverenitás)

→*Nemzetközi jogi* szempontból az ~ elsődlegesen az →*állam* más államoktól való jogi függetlenségét jelenti, azaz valamennyi ügyében döntési szabadsággal rendelkezik. A belső ~ jelenti az államnak azt a jogát, hogy önállóan alkossa meg és tartsa fenn alkotmányát, jogrendjét, valamint azt a hatalmat, amelyet a területén tartózkodó személyek és dolgok felett gyakorol. A külső ~ az államnak a nemzetközi jogi cselekvőképességére irányuló joga, aminek következtében az adott állam a nemzetközi életben mint →*nemzetközi jogalany* vesz részt. A ~nak két jellemző vonása van, a teljesség és a kizárólagosság. Teljes, mert mindenki, aki a területén tartózkodik, alá van vetve a területi állam joghatóságának, ez alól kivételek a diplomáciai vagy konzuli kiváltságokkal és mentességekkel rendelkező személyek. Kizárólagos, mert idegen államok az →*államterületen* az állam hozzájárulása nélkül semmiféle tevékenységet nem fejthetnek ki. Abszolút ~ azonban nincs. A szuverenitás korlátozásának olyan ese-

tei, amelyeket az államok a nemzetek közötti együttműködés, a béke és biztonság érdekében önként magukra vállaltak, vagy az olyan esetek, amikor az államok föderációban egyesülnek és szuverén jogaik egy részét a föderáció közös szervein keresztül gyakorolják, nem zárják ki a ~t, mivel azok a tények az államok szuverén akaratóból következtek be. (BB)

állami immunitás

Az ~ azt jelenti, hogy az →*állam* más állam joghatósága és anyagi joga alá nem vonható. Hosszú évszázadokon át az abszolút immunitás elve uralkodott, az államot minden jogviszonyában teljes mentesség illette meg. Az abszolút immunitás a szuverenitás részeként alakult ki. Amikor a szuverének csak a szuverenitásukból folyó közjogi funkciójukban jártak el, egyértelműen érvényesült az, hogy szuverén más szuverén felett nem rendelkezik ítélkezési hatalommal (par in parem non habet iudicium). Az immunitás doktrínáját azonban differenciálatlanul alkalmazták, vagyis akkor is, amikor az állam magánjogi jogalanyként tevékenykedett. Ennek érdekében ráadásul nemcsak az uralkodóval magával szemben érvényesült az immunitás, hanem kiterjesztették azt a követekre és más diplomáciai képviselőkre is. Az abszolút immunitás elfogadása a gyakorlatban szinte problémamentes volt mindaddig, amíg az állam csak egészen kivételesen vett részt nemzetközi magánjogi viszonyokban. Ez a helyzet csak a XX. században, különösen annak második felétől kezdve változott. A modern államok gyakran beavatkoznak a gazdasági kapcsolatokba, és ennek keretében részt vesznek polgári jogi jogviszonyokban, nemzetközi magánjogi jogviszonyok alanyává válnak. Ennek egyik vetülete, hogy a fej-

lett diplomáciai, konzuli és más államközi kapcsolatok folytán az államok külföldön a korábbihoz képest lényegesen jelentősebb mértékben rendelkeznek tulajdonnal (vásárolnak, építtetnek és működtetnek épületeket és intézményeket), ami magával hozza, hogy vételi, bérleti, szolgáltatási, munka- stb. szerződéseket kötnek. Az államok gyakorlatában nőtt az „államsze-replős” magánjogi jogviszonyokból keletkező jogviták száma. A fejlett nyugati államokban a legfelsőbb bíróságok az 1950-es és az 1960-as években sorra a funkcionális (relatív) immunitás elvét fogadták el. A funkcionális immunitás elve szerint az immunitás nem illeti meg az államot, amennyiben nem közjogi funkcióban (iure imperii), hanem polgári jogi vagy kereskedelmi jogi szerepben (iure gestionis) jár el. Miután a funkcionális immunitást országonként számos esetben eltérően alkalmazták, nyolcévi előkészítés után, 1972-ben aláírták a regionális hatályú, ún. Európai Immunitási Egyezményt, amely most már nemzetközi jogegységesítés útján – az abszolút immunitás elve alóli kivételek sorának megfogalmazásával – gyakorlati hatásában általánossá és azonos tartalmúvá teszi a funkcionális immunitás elvét. Magyarország működtet külföldön az államot sui generis képviselő intézményeket (nagykövetségeket, konzulátusokat stb.), és Magyarországon is működnek ugyancsak külföldi intézmények. Ez a tény többek között a következő típusú jogvitákat vetheti fel: bérleti szerződések (hivatali helyiségek, rezidencia, lakások), adásvételi szerződések (autó, energia, berendezések), vállalkozási szerződések (javítás, tartozás), biztosítási szerződések (gépkocsi, épület), munkaszerződések (helyi alkalmazottak), bankszámlaszerződések, szerződésen kívüli károkozási esetek (gépkö-

csibalesetek) stb. A nemzetközi magánjogról szóló törvény ezekben az ügyekben a funkcionális mentesség alapján áll. (HI)

állami területszerzés jogcímei

Az → állam saját → államterületéhez újabb területeket → *állami főbatalom* alatt nem álló térségekből vagy más államoktól szerezhet. Az előbbit eredeti, utóbbit származékos területszerzésnek nevezzük. Az eredeti területszerzés ma már inkább csak elméleti lehetőség: uratlan területet (*terra nullius*) államhatalom alá vetni felfedezéssel és foglalással (*occupatio*) lehet. Származékos területszerzés esetében egy már létező államtól szerez egy másik állam területet. Ez egyoldalú aktussal vagy kétoldalú megállapodással történik. A hagyományos egyoldalú aktusok sorából a korábban minden szempontból legitimnek tekintett fegyveres erőszakkal történő területszerzés az erőszak alkalmazásának a XX. században kialakult tilalma miatt ma már nem fogadható el. Az erőszakkal való területszerzésnek két alapvető típusát különböztetjük meg. Az annexálás (*annexio*) alatt olyan területszerzést értünk, amikor az azt elszenvető állam államisága, bár megkisebbedett területen, de fennmarad, míg a bekebelezés → *debelláció* esetében az önálló állami lét is véget ér. Egyoldalú területszerzési jogcím az elbirtoklás (*acquisitive prescription*, *prescription acquisitive* vagy *usucapio*) is. A nemzetközi jog története számos példát szolgáltat a választottbírói területrendezésre (*adjudicatio*), ahol a területi vitát két állam között választottbíróság dönti el. Területszerzés történhet továbbá szerződések (*cessio*) révén is: ezek mindenképp előtt a békeszerződések, illetve a területcsere-szerződések (korábban örökösödési szerződések útján). (BB)

állami vagyonban, az állami levéltárakban és az állami adósságokban való utódlásról szóló 1983. évi bécsi egyezmény

Az → államok → nemzetközi szerződéseken kívül való államutódlásáról szóló kérdéseket a → *Nemzetközi Jogi Bizottság* a tizenkilencedik ülésén (1967) kezdte el tárgyalni, és a tagállamoktól kapott észrevételek alapján szűkítették le a szabályozási kört az állami vagyonban, az állami levéltárakban és az állami adósságokban való jogutódlásra. A tervezetet végül a Bizottság a harmincharmadik ülésén (1981) fogadta el. Az → *ENSZ Közgyűlés* → *díplomáciai konferencia* összehívásáról döntött, melyre végül Bécsben került sor 1983. március 1. és április 8. között. Az utolsó napon a konferencia az elfogadott egyezményt aláírásra megnyitotta, de az előírt tizenöt megerősítés hiányában az ~ jelenleg még nincs hatályban. Az ~ a címében foglaltaknak megfelelően részletesen szabályozza az állami vagyonban, az állami levéltárakban és az állami adósságokban való jogutódlás kérdéseit. (CsT)

államközi kapcsolatok alapelvei

A nemzetközi kapcsolatokban két alapküldokumentum rögzíti az → államok közötti kapcsolatokat szabályozó elveket. Az egyik az → *Egyesült Nemzetek Szervezeté* nek 1945-ben elfogadott univerzális jellegű Alapokmánya, melynek I. fejezete célokra és elvekre bontja ezt a témakört. A célok tekintetében leszögezi a nemzetközi béke és biztonság fenntartását, az azt fenyegető veszélyek elhárítását, a nemzetközi viszályok békés megoldását, a népek egyenjogúságát, az önrendelkezési jog tiszteletben tartását, a nemzetközi együttműködés előmozdítását az emberi jogok fajra, nemre, nyelvre és vallásra való tekintet nél-

kül történő tiszteletben tartása révén. Az elvek kapcsán meghirdeti 1. az ENSZ valamennyi tagja → *szuverén egyenlőségének elvét*; 2. az Alapokmányból fakadó kötelezettségeik jóhiszemű teljesítését; 3. kötelezettségüket a nemzetközi viszályok békés és igazságos rendezésére; 4. az államok területi épsége vagy politikai függetlensége ellen irányuló erőszakkal való fenyegetéstől vagy erőszak alkalmazásától való tartózkodást; 5. olyan államnak való segítségnyújtástól való tartózkodást, amely ellen az ENSZ megelőző vagy kényszerítő intézkedéseket foganatosít; 6. azon államok köteletségét ezen elvek betartására, amelyek nem tagjai az ENSZ-nek, valamint azt, hogy 7. az Alapokmány nem jogosítja fel az ENSZ-t az államok belső joghatóságának körébe tartozó ügyekbe való beavatkozásra, kivéve az Alapokmány VII. fejezetében tárgyalt kényszerítő intézkedéseket. Az ENSZ Alapokmánya I. fejezetének két részre – célokra és elvekre – történő bontása a diplomáciai visszaemlékezések szerint annak a következménye volt, hogy a népek önrendelkezése, valamint az emberi jogok tiszteletben tartása kapcsán érzékenység és tartózkodás mutatkozott brit, francia, illetve szovjet részről az iránt, hogy e két témakör az elvek között szerepeljen. A másik alapdokumentum az → *Európai Biztonsági és Együttműködési Értekezlet* keretében 1975-ben elfogadott → *Helsinki Záróokmány*, amely – az ENSZ nemzetközi jogi hatállyal bíró Alapokmányától eltérően – politikai-erkölcsi súllyal bír, s értelemszerűen csak az Értekezleten részt vevő európai és észak-amerikai államokra vonatkozik. A Záróokmány a részt vevő államok kölcsönös kapcsolatait vezérlő elveket – összhangban az ENSZ Alapokmányával, annak céljaival és elveivel – az alábbi tíz pontban foglalja össze: 1. szu-

verén egyenlőség; 2. tartózkodás az erőszaktól és az erőszakkal való fenyegetéstől; 3. a határok sérthetetlensége; 4. az államok területi épsége; 5. a viták békés rendezése; 6. a belügyekbe való be nem avatkozás; 7. az emberi jogok tiszteletben tartása, beleértve a gondolat, a lelkiismeret, a vallás és meggyőződés szabadságát; 8. a népek egyenjogúsága és önrendelkezési joga; 9. az államok közötti együttműködés; 10. a nemzetközi jogi kötelezettségek jóhiszemű teljesítése. Az ENSZ Alapokmányának megszületése után 30 évvel, megváltozott nemzetközi viszonyok között elfogadott Helsinki Záróokmány jóval részletesebben és kifejezetten az „Elvek” címszó keretében részletez olyan érzékenyek tekintett kérdéseket is, amelyekre az ENSZ Alapokmányának céljai és elvei nem, vagy csak részben térnek ki. Külön említhető továbbá, hogy a szuverén egyenlőség elvének kontextusában megjelenik az a kitétel, miszerint a részt vevő államok határai – a nemzetközi joggal összhangban – békés eszközökkel és megegyezéssel megváltoztathatók. Ugyancsak említésre érdemes az államok közötti együttműködéssel foglalkozó elvben található utalás arra, hogy a kormányok, intézmények, szervezetek és személyek megfelelő és pozitív szerepet játszhatnak együttműködésük elősegítésében. A belügyekbe való be nem avatkozásról szóló elvből hiányzik az ENSZ Alapokmányának vonatkozó részében található azon bizonytalan meghatározás, miszerint a belügyek olyan ügyek, amelyek „lényegileg” valamely állam belső joghatóságának körébe tartoznak. (EA)

államterület

Az a térség, ahol az → *állam* területi főhatalmat (szuverenitás) gyakorol. Az ~nek háromdimenziós kiterjedése van, részét

képezi a felszíni terület a szárazfölddel és a vízi területtel (az állam határain belüli álló- és folyóvizek, beltengerek, szigetek, tengerek, zárt tengerek, parti tenger), a légtér a Kármán-vonalig (kb. 100 km) és a Föld mértani középpontjáig terjedő terület. Az ~et az →*állambatár* veszi körül. Az ~ szárazföldi részéhez tartozónak kell tekinteni az ún. úszó és repülő ~et. Az ~ nem változtathatatlan, módosulhat (→*állami területszerzés jogcímei*). Az államterület megsemmisülhet (pl. sziget) vagy megváltozhat a természeti viszonyok változása következtében (pl. határfolyó megváltoztatja medrét). Történhet bekebelezés (debellatio), amely során egy állam fegyveres erő felhasználásával elfoglal egy másik államot, annak államhatalmát megsemmisíti, és annak uratlanná vált területét magához csatolja, sajátjának tekinti (nemzetközi jogilag tiltott). Annektálás (annexió), azaz erőszakos elcsatolás során az agresszor állam nem az egész államot, hanem csak egy részét csatolja magához fegyveres úton (nemzetközi jogilag tiltott). Önkéntes területátengedés (cessio) esetén kétoldalú megegyezést követően az egyik állam minden ellenszolgáltatás nélkül átadja területének egy részét egy másik államnak. Adásvétel esete forgott fenn, amikor az USA 1803-ban Franciaországtól megvásárolta Louisiana területet. A másik polgári jogi szerződésforma a bérlet, amikor egy állam jogot szerez egy másik állam területének használatára (pl. Makaót a portugálok bérelték Kínától). Elbirtoklás (acquisitive prescription, prescription acquisitive vagy usucapio) során az egyik állam a másik államtól területet szerez meghatározott idejű birtoklás után. Ebben az esetben az államhatalmi funkciók hatóságok révén történő gyakorlása az elbirtoklandó területen elengedhetetlen kri-

terium (I. Kasikili/Sedudu sziget ügye [Botswana v. Namíbia]). A foglalás (occupatio) uratlan terület elfoglalása, vagyis egy állam egyoldalú foglalással megszerezhet minden olyan területet, amely uratlannak minősül. Népszavazás esetében a terület lakosságát megkérdezik, mely államhoz szeretne tartozni. Adjudicatio esetén a két fél megegyezik az átcsatolás tényében, de mivel nem tudják eldönteni az átcsatolás mértékét, harmadik államot/államokat vagy nemzetközi bíróságot kérnek fel a döntés meghozatalára. Az államterület megszerzésével foglalkozik az →*Egyesült Nemzetek Szervezetének* Alapokmánya is, kiemelve: csak az államok szabad, erőszakmentes akaratmegegyezésén alapuló területszerzés a jogszerű. (BB)

állam területi felségjogának nemzetközi jogi korlátozása

Az ~ a nemzetközi szolgálat, a nemzetközi szomszédjog és a nemzetközi közérdekből történő korlátozás, és ide tartozik tágabb értelemben az →*államok* önkéntes alapú részvétele →*nemzetközi szerződések*ben, amelyek szintén tartalmazhatnak ~ra vonatkozó rendelkezéseket. A nemzetközi szolgálat intézménye az →*állami főhatalmat* azáltal korlátozza, hogy az köteles valamit eltérni (pozitív szolgálat) (pl. vasút átvezetését), vagy valamit nem tehet meg saját →*államterületén* (negatív szolgálat) (pl. demilitarizált övezet létrehozása). A nemzetközi szomszédjog kifejezetten az →*állambatár* körzetében kifejtett állami tevékenységet korlátozza, s az államot a mindenkori szomszédjával szemben kötelezi. A nemzetközi közérdekből történő korlátozás lehetőségét a →*nemzetközi szokásjog* mondja ki. Ebben az esetben nem egy meghatározott állam a kedvezményezett, hanem valamennyi állam,

tehát az ún. nemzetközi közösség. Ilyen korlátozás például, hogy az államnak meg kell engednie \rightarrow *parti tengerén* minden állam kereskedelmi és hadihajóinak közlekedését, még azon államokéit is, amelyeknek nincs tengerpartjuk. (BB)

államutódlás

Az \sim a nemzetközi szerződésekben való \sim -ről szóló 1978. évi és \rightarrow *az állami vagyokban, az állami levéltárakban és az állami adósságokban való utódlásról szóló 1983. évi bécsi egyezmények* alapján valamely \rightarrow *államnak* egy másik állam általi felváltása egy terület nemzetközi kapcsolataiért viselt felelősségében (elődállam – utódállam). Az elődállamnak az adott terület feletti főhatalma megszűnik, az utódállam pedig e területre kiterjeszti saját területi felségjogát. Az \sim területi változásokhoz is köthető. Az \sim -i tényállások az alábbiak lehetnek: az állam területe megsemmisül, területe elszakad egy államtól, államok egyesülnek vagy szétválnak. Bár nincs szó az elődállam megszűnéséről, de ide sorolhatók még az \rightarrow *állami területszerzés jogcímei* is (\rightarrow *államterület*). Az 1978. és 1983. évi bécsi egyezmények csak kevés állam között vannak hatályban, azaz a nemzetközi közösség nagy része nem vállalja e szerződések kötelező hatályának elismerését, tehát \sim -i kérdésekben csak a \rightarrow *nemzetközi szokásjogra* hagyatkozhatunk. (BB)

állandó nemzetközi bíróságok

Az \sim a nemzetközi bíráskodás azon csoportját képezik, amelyek meghatározott összetétellel folyamatosan működnek, és az eljárási szabályokat az adott bíróság statútuma és ügyrendje általánosan szabályozza. A \rightarrow *Nemzetek Szövetsége* mellett 1921-ben felállított Állandó Nemzetközi Bíróság volt az első állandó nemzet-

közi bírósági fórum. E bíróság jogutódja a \rightarrow *Nemzetközi Bíróság*, mely az \rightarrow *Egyesült Nemzetek Szervezetének* legfőbb bírói szerve. Az ENSZ rendszerében emellett működnek a nemzetközi tisztviselők munkajogi vitáit eldöntő nemzetközi szervezetek adminisztratív bíróságai, nevezetesen a Nemzetközi Munkaügyi Szervezet Adminisztratív Bírósága, az ENSZ Adminisztratív Bírósága és a Nemzetközi Újjáépítési és Fejlesztési Bank Adminisztratív Bírósága. Ide tartoznak az emberi jogok nemzetközi védelmét biztosító regionális bíróságok: \rightarrow *Emberi Jogok Európai Bírósága*, \rightarrow *Amerika-közi Emberi Jogi Bíróság*, \rightarrow *Emberi Jogok Afrikai Bírósága*. Az 1996-ban létrehozott \rightarrow *Nemzetközi Tengerjogi Törvényszék* a \rightarrow *Tengerjogi Egyezmény* adta keretek között működik. Itt kell megemlíteni az ideiglenes jelleggel felállított nemzetközi büntető törvényszékeket, valamint a \rightarrow *Nemzetközi Büntetőbíróságot*. (BB)

állandó semlegesség

Azokat az \rightarrow *államokat* illeti meg az \sim , amelyek tartósan kötelezték magukat, hogy minden \rightarrow *fegyveres összeütközésben* semlegesek maradnak, vagy amelyek ténylegesen minden körülmények között \sim -et gyakorolnak. Ilyen állam Európában Ausztria, Svájc, Svédország, Finnország és Írország, Európán kívül Laosz, Costa Rica és Türkmenisztán. Ezeknek az államoknak békeidőben is úgy kell alakítaniuk nemzetközi kapcsolataikat, hogy fegyveres összeütközés esetén ezt teljesíteni tudják, azaz tartózkodnak minden katonai, védelmi szövetségben való részvételtől. (BB)

Állandó Választottbíróság (Permanent Court of Arbitration)

Az \sim -ot az 1899. évi békekonferencián elfogadott, a nemzetközi viszonyok békés

elintézéséről szóló 1. Egyezmény hozta létre, szabályait az 1907. évi békekonferencián elfogadott, a nemzetközi viszályok békés elintézéséről szóló 1. Egyezmény váltotta fel, amely által általánossá tették a választottbíráskodás intézményét. Az ~ tulajdonképpen választott bírák lajstroma. Az ~-nak két állandó szerve van, az Adminisztratív Tanács és a Nemzetközi Iroda. Az Adminisztratív Tanács a Hágai Egyezmény tagállamainak Hágában, az ~hoz akkreditált diplomatáiból és a Holland Királyság külügyminiszteréből áll, aki az elnöki szerepet tölti be, valamint vezeti és ellenőrzi a Nemzetközi Irodát. A Tanács irányítja az ~ munkáját, ellenőrzi annak működését, költségvetését, elfogadja annak szervezeti és működési szabályzatát. Az ~ segédhivatalaként a Nemzetközi Iroda szolgál. Közvetíti azokat a közléseket, amelyek az ~ felállítására vonatkoznak, őrzi a levéltárat és végzi az igazgatási ügyeket. A tagállamok által jelölt személyeket – mint az ~ tagjait – az Iroda lajstromba foglalja. A bírakat hat évre választják és újraválaszthatóak. A Hágai Egyezményben részes államok mindegyike négy személyt jelölhet a bírói lajstromba. (BB)

Amazonas Együttműködési Szerződés Szervezete (Amazon Cooperation Treaty Organization – ACTO)

Az Amazonas folyóval kapcsolatos közös kérdések kezelése céljából nyolc dél-amerikai állam – Bolívia, Brazília, Ecuador, Guyana, Kolumbia, Peru, Suriname és Venezuela – 1978-ban megkötötte az Amazonas Együttműködési Szerződést (ACT), majd a szerződés gyakorlati végrehajtása érdekében 1995-ben létrehozta az ~t. Állandó titkársága 2002-től működik Brasilia városában. (EA)

Amerikai Államok Szervezete (Organization of American States – OAS)

Az ~ 1948-ban alakult, székhelye Washington. Jelenleg 35 tagja, illetve 69 – kontinensen kívüli – állandó megfigyelő tagja van. Kuba tagságát az 1962 és 2009 közötti időszakban felfüggesztették, de e döntés visszavonása ellenére Kuba még nem döntött az ~be való visszatérésről. Venezuela 2017-ben jelentette be, hogy kilép a szervezetből, melyre két éves tárgyalási időszak volt előirányozva, de a kérdés még mindig napirenden van. Az ~ Közgyűlése évente tart ülést a tagállamokban. Az Általános Titkárság élén öt évre választott főtitkár áll. Az Állandó Tanács az ~éhez akkreditált nagykövetek fóruma. (EA)

Amerika-közi Emberi Jogi Bíróság (Inter-American Court of Human Rights)

Az →*Amerikai Államok Szervezete* az 1948. évi Bogotai Charta 1967-es módosításával állította fel az ~ot. A módosítás által felállított rendszer megőrzi a bizottság–bíróság kettős struktúráját. A ~ joghatóságát külön nyilatkozatban kell elfogadni a feleknek. Az Amerika-közi Emberi Jogi Bizottság székhelye Washington, fő feladata az emberi jogok védelmének előmozdítása és védelme a tagállamok területén, jelentések készítése, illetve adott esettanulmányok készítése, amely alapján a Bizottság az adott ügyet a ~ elé utalhatja. A Bizottság 7 tagból áll, akiket négy évre választanak és újraválaszthatóak. Elnökét és alelnökeit egy év időtartamra választják. A Bizottság dönti el, hogy az adott eset az ~ elé terjeszthető-e. A bírósági szakaszt azonban minden esetben megelőzi a felek közötti békés egyeztetés. Az emberi jogok

védelmére hivatott fő szerv, az ~ 1979-ben kezdte meg működését. Székhelye Costa Rica. A Bíróság 7 bíróból áll, akiket az Emberi Jogok Amerika-közi Egyezményének tagállamai választanak hat év időtartamra. (BB)

Amnesty International

Az ~ civil szervezet, 1961-ben jött létre London központtal. Tagságát önkéntesek alkotják, költségvetését felajánlásokból és adományokból fedezi. Évente legalább négy alkalommal ülésező nyolctagú nemzetközi testület irányítja, élén az elnökkel. Évente jelentéseket publikál az emberi jogok helyzetéről a világban. A Testület választja meg a Nemzetközi Titkárságot, melyet főtitkár vezet. Nemzetközi Tanácsa két évente ül össze. Az ~ 1977-ben Nobel-békedíjat, 1978-ban az *→Egyesült Nemzetek Szervezete* emberi jogi díját nyerte el. Hat fő tevékenységi területe: a 1. nők, gyermekek, kisebbségek, őslakosok; 2. kínzás; 3. halálbüntetés; 4. menekültek; 5. lelkiismereti okokból bebörtönzöttek; 6. emberi méltóság. (EA)

APEC →Ázsiai és Csendes-óceáni Gazdasági Együtműködés

Arab Kőolaj-exportáló Országok Szervezete

(Organisation of Arab Petroleum Exporting Countries – OAPEC)

Az ~ 1968-ban alakult, székhelye Kuvait. Jelenleg 10 tagja van. Élén a Miniszteri Tanács áll, amely évente kétszer ülésezik. Az ~ főtitkárát háromévente választja. A szervezet elnöki pozíciója évenként rotál a tagállamok között. Az ~ tevékenységét Végrehajtó Iroda irányítja. (EA)

Arab Liga (Arab League)

Az ~ 1945-ben alakult, székhelye Kairó. Tagjainak létszáma az alapító hatról mára 22-re emelkedett, köztük a Comore-szigetek, Dzsibuti és Szomália is. Négy megfigyelő tagja is van: Brazília, Eritrea, India és Venezuela. Munkáját a kétévente összeülő Tanács irányítja, melynek többségi szavazással hozott határozatai csak azon tagállamokra kötelezőek, melyek azt megszavazták. Az ~ élén a főtitkár áll. (EA)

ASEAN →Délkelet-Ázsiai Nemzetek Szövetsége

asylum →diplomáciai menedékjog

Átfogó Atomcsend Szerződés Szervezete

(Comprehensive Nuclear-Test-Ban Treaty Organization – CTBTO)

A New Yorkban 1996. szeptember 24-én elfogadott *→Átfogó Atomcsend Szerződés* által létrehozott nemzetközi szervezet. Az ~ három szervből – a Részes Államok Konferenciájából, a Végrehajtó Tanácsból és a Technikai Titkárságból – áll. Bár az egyezmény közel egyetemes, máig nem lépett hatályba, mert a szerződés XIV. cikke szerint ehhez a II. számú függelékben felsorolt 44 jelentős nukleáris programmal rendelkező államból még számos állam ratifikációja hiányzik. Ettől függetlenül az ~ Technikai Titkársága működik, székhelye Bécs. Az ~nek célja a nukleáris fegyverek felszámolása az új típusú nukleáris fegyverek kifejlesztésének és minőségi tökéletesítésének tiltásával. Az ~ kulcsszerepet játszik a nukleáris proliferáció (a nukleáris fegyverek elterjedése) megakadályozásában és a nukleáris leszerelésben. (BB)

AU → *Afrikai Unió*

Ázsiai és Csendes-óceáni Gazdasági Együttműködés (Asia-Pacific Economic Cooperation – APEC)

Az ~ 1989-ben jött létre, jelenleg 21 tagja van. Titkársága Szingapúrban működik. Az ~ éves üléseit kormányfői szinten, rotációs alapon a tagállamokban tartja. (EA)

Ázsiai és Csendes-óceáni Gazdasági és Szociális Bizottság (Economic and Social Commission for Asia and the Pacific – ESCAP)

Az ~ az → *ENSZ Gazdasági és Szociális Tanácsa* regionális bizottságainak egyikeként 1947-ben jött létre. 53 tagja között a régió országai mellett, beleértve a közép-ázsiai posztsovjet köztársaságokat, szerepel Franciaország, Hollandia, Nagy-Britannia és az Egyesült Államok is. A bizottságnak 9 térségbeli társult tagja is van. Székhelye Bangkok. (EA)

Balti-tengeri Államok Tanácsa (Council of the Baltic Sea States – CBSS)

A ~ 1992-ben jött létre, 12 tagja van, állandó titkársága Stockholmban működik. A tagállamok külügyminiszteri konferenciája két évente ülésezik. A ~t éves soros elnökség irányítja. (EA)

Bécsi Diplomáciai Szerződés (a diplomáciai kapcsolatokról szóló 1961. évi bécsi szerződés)

A követ intézményét és a diplomáciai kapcsolatokat hosszú évszázadokon keresztül → *nemzetközi szokásjogi szabályok* alakították. A Bécsi Kongresszuson a nagykövetek rangsoráról 1815. március 19-én elfogadott → *Bécsi Szabályzat* és az 1818. november 21-én Aachenben aláírt kiegészítő Jegyzőkönyv a → *diplomáciai jog* első

írott jogforrásainak minősülnek. A két dokumentum nem a szokásjog kodifikációja, hanem – mai szóhasználattal – a → *nemzetközi jog* fokozatos fejlesztése volt. 1928-ban Havannában két egyezmény született a diplomáciai képviselőről, illetve a konzuli tisztviselőről, az egyezményeknek azonban csak egyes dél-amerikai országok váltak részeseivé. Az első világháborút követően létrejött → *Nemzetek Szövetsége* 1920-ban állandó nemzetközi bíróság felállításáról döntött. A bíróság működésének alapjául szolgáló nemzetközi jog fejlesztésére bizottság jött létre, amely napirendjére kívánta tűzni a diplomáciai kiváltságok és mentességek szabályozását is. A nagyhatalmak ellenállása következtében a tárgykör nem került az 1930. évi Hágai Kodifikációs Konferencia napirendjére. Elbukott az aacheni kiegészítő Jegyzőkönyv modernizálását célzó 1927. évi kezdeményezés is. (Ellene szavazott egyebek között az Egyesült Királyság, Franciaország és az Egyesült Államok.) A II. világháborút követően az → *Egyesült Nemzetek Szervezetének* Alapokmánya feladatul szabta a → *nemzetközi jog kodifikációját* és fokozatos fejlesztését, és ennek megvalósítására létrehozta a → *Nemzetközi Jogi Bizottságot*. Még a Bizottság működésének megkezdése előtt, 1949-ben az → *ENSZ Titkársága* jelentést készített az → *ENSZ Közgyűlésnek* a nemzetközi jog áttekintéséről a Nemzetközi Jogi Bizottság kodifikációs munkájával kapcsolatban. A jelentés a diplomáciai kiváltságok és mentességek szabályozásáról – egyebek között – megállapította: „A Nemzetek Szövetsége szakértői bizottsága által végzett munka, az 1928. évi Havannai Szerződés, a Harvard Egyetem kutatása, s mind e munkák alapjául szolgáló dokumentáció, a bírói gyakorlat, a diplomáciai levelezés és az elméleti művek gazdag for-

rásai bőséges anyagot szolgáltatnak ahhoz, hogy a nemzetközi jog e részének kodifikációja iránt átfogó erőfeszítés történjék.” 1949-ben a Nemzetközi Jogi Bizottság érdemi vita nélkül napirendre tűzte, de nem tartotta sürgősnek, azonban már 1952-ben az ENSZ Közgyűlés úgy ítélte meg, hogy a mielőbbi kodifikáció kívánatos, és felhívta a Nemzetközi Jogi Bizottságot, hogy kezelje elsőbbséggel bíró tárgykörként. 1954-ben kapott E. F. Sandström nagykövet „special rapporteur”i megbízást, aki 1955-ben beterjesztette tervezetét. 1958-ban a Nemzetközi Jogi Bizottság tizedik ülészakán az egyezménytervezetet elfogadták. Az ENSZ Közgyűlés még ebben az évben jóváhagyta a tervezetet, majd 1961-re Bécsbe diplomáciai konferenciát hívott össze. Az ENSZ Közgyűlés a különleges missziókról szóló szabályozást is a konferencia elé utalta, de azt végül nem tárgyalták (csak egy határozat született). A konferencia 1961. április 18-án elfogadta az egyezményt, valamint a viták kötelező rendezéséről, illetve az állampolgárság megszerzéséről szóló fakultatív jegyzőkönyvek szövegét is. Az Egyesült Nemzetek Alapokmánya után a ~ a legtöbb részes állammal bíró →*nemzetközi szerződés*. Jelenleg 191 állam részese. Rendelkezéseit a nem részes államok nemzetközi szokásjogi normaként elfogadják. A ~ tipikusan szokásjogi normákat kodifikáló szerződés, de nem pusztán kodifikáció. A mentesség határai a polgári jogi vonatkozásokban, a joghatóság alóli teljes mentességre jogosult személyzet kategóriái, a kiegészítő személyzet mentessége, az adózás különböző formái alóli mentesség, a mentességről történő lemondás feltételei, a diplomáciai és konzuli szolgálatok végleges egybeolvadása a nemzetközi jog fokozatos fejlesztésének minősülnek. (HI)

Bécsi Szabályzat (1815. évi bécsi kongresszus, 1818. évi aacheni jegyzőkönyv)

A napóleoni háborúkat lezáró 1814–15. évi Bécsi Kongresszus Záróokmányának XVII. fejezete tartalmazza a →*diplomáciai képviselőt vezetőinek rangsoráról* szóló ~ot, amit az 1814. május 30-i Párizsi Békészerződés aláírói fogadtak el. A ~ és az 1818. november 21-én Aix-la-Chapelleben (Aachen) aláírt kiegészítő Jegyzőkönyv a →*diplomáciai jog* első írott forrásainak minősül. A ~ mai szóhasználattal a →*nemzetközi jog* fokozatos fejlesztésének tekinthető, mivel a korábbi sok konfliktust eredményező és bonyolult rangsorolást új, áttekinthető szabályokkal váltotta fel. A ~ a diplomáciai képviselők három osztályát állította fel: 1. az uralkodóhoz akkreditált nagykövetek, legátusok és nunciusok, 2. a követek, valamint 3. a külügyminiszterekhez akkreditált ügyvivők osztályát. Képviselői jelleggel azonban csak az első osztályba tartozó képviselőket ruházta fel, ami úgy értelmezendő, hogy csak ők az uralkodó képviselői. Meghatározta, hogy a rendkívüli missziók képviselői pusztán e minőségüknél fogva nem élveznek prioritást a rangsorolásnál. Érintetlenül hagyta a pápai állam képviselőinek helyzetét, egyéges kezelést vezetett be mindegyik aláíró államban a diplomáciai képviselők fogadására, és megszüntette azt a gyakorlatot, hogy az uralkodói udvarok egymás közötti kapcsolatai és családi viszonyai befolyásolják a diplomáciai képviselők rangsorát. Végül rendelkezett a →*nemzetközi szerződések* aláírásánál követendő sorrendről is. Az Aacheni Jegyzőkönyv a ~ot kiegészítve továbbá meghatározta a miniszter rezidensek helyét a rangsorban. (HI)

bejelentés

A fogadó állam külügyminisztériumát vagy a közös megállapodással kijelölt más minisztériumot értesíteni kell 1. a képviselő tagjainak kinevezéséről, megérkezéséről és végleges távozásáról, vagy a képviselőnél betöltött tisztségének megszűnéséről; 2. a képviselő tagjainak családjához tartozó személy érkezéséről és végleges távozásáról, valamint megfelelő esetben arról a tényről, hogy valamely személy a képviselő egyik tagja családjának tagja lett, vagy megszűnt annak lenni; 3. a képviselő tagjának alkalmazásában álló háztartási alkalmazott érkezéséről és végleges távozásáról, valamint adott esetben az alkalmazás megszűnéséről; 4. a fogadó államban lak-hellyel bíró személynek a képviselő tagjaként vagy kiváltságokra és mentességekre jogosított háztartási alkalmazottként való alkalmazásáról és elbocsátásáról. Az érkezésről és a végleges távozásról lehetőleg előzetes értesítést is kell adni. (HI)

békés áthaladás joga

A ~ minden *→parti állam* vagy tengerparttal nem rendelkező állam hajóit megilleti a *→parti tengeren*. Az áthaladásnak folyamatosnak és gyorsnak kell lennie. A ~ magában foglalja a megállást és lehorogonyzást, de csak annyiban, amennyiben ezek a rendes hajózáshoz kapcsolódnak, vagy erőhatalom, illetve végszükség miatt, valamint veszélyben vagy végszükségben lévő személyeknek, hajóknak, továbbá légi járműveknek nyújtandó segítség céljából szükségesek. Az áthaladás mindaddig békés, amíg az nem sérti a parti állam békéjét, nyugodt rendjét vagy biztonságát. Idegen hajó áthaladását, a parti állam békéjét, nyugodt rendjét vagy biztonságát sértőnek kell tekinteni, ha a parti tengeren például erőszakkal való fenyegetést vagy erőszak-

ot alkalmaz a parti állam ellen, bármilyen fegyverrel hadgyakorlatot végez, hadieszközt vagy légi járművet indít, illetve halálszati vagy kutatási és vizsgálati tevékenység kifejtése esetében. A parti tengeren a tengeralattjárók a felszínen és felvont lobogóval kötelesek hajózni. A parti állam a *→Tengerjogi Egyezmény*vel és a *→nemzetközi jog* egyéb szabályaival összhangban szabályozhatja a parti tengeren történő békés áthaladást. (CsT)

**Biztonsági Tanács (BT) →ENSZ
Biztonsági Tanácsa****bordereau →diplomáciai futár****BSEC →Fekete-tengeri Gazdasági
Együttműködés Szervezete****Bűnmegelőzési és Ellenőrzési Bizottság
(Commission on Crime Prevention and
Criminal Justice)**

A ~ az *→ENSZ Gazdasági és Szociális Tanácsának* egyik funkcionális bizottsága, melyet 1992-ben hoztak létre. 2006-ban az *→ENSZ Kábítószer-ellenőrzési és Bűnüldözési Hivatalának* kormányzó testületévé alakult át. Székhelye Bécs, több mint 150 országban tart fenn helyi irodát. A ~ 40 tagját az ENSZ Gazdasági és Szociális Tanácsa választja három évre, az alábbi összetételben: 12 afrikai, 9 ázsiai, 8 latin-amerikai, 4 kelet-európai és 7 nyugat-európai képviselő. (EA)

CARICOM →Karib-tengeri Közösség**CBSS →Balti-tengeri Államok Tanácsa****CIS →Független Államok Közössége**

civil társadalom

A kormányok és különböző szerveik mellett a belföldi és nemzetközi kapcsolatokban egyre nagyobb jelentőségre tesznek szert a kormányokhoz hivatalosan nem kötődő intézmények, a tudományos élet, a szakszervezetek, a magánszektor, a média, a vallási intézmények, a nem kormányzati szervezetek, a különféle alapítványok és mozgalmak. Az *→Egyesült Nemzetek Szervezete* megalakulása óta különleges figyelmet fordít a nemzetközi civil szervezetekre, Alapokmánya külön is rendelkezik ez ügyben. A világszervezet *→Gazdasági és Szociális Tanácsa* (ECOSOC) általános, speciális vagy listás konzultatív státuszt adományoz a kritériumoknak megfelelő, a Tanács tevékenységében részt venni kívánó nem kormányzati szervezeteknek. Ezek száma mintegy 5000, tevékenységük kiterjed a leszerelés, a szegénység, az emberi jogok, az egészségügy, a női egyenjogúság, a környezetvédelem és az emberi tevékenység egyéb területeire. A helyi, nemzeti, regionális vagy nemzetközi keretekben munkálkodó, igen széles körű és változatos működési területekkel és tagsággal rendelkező civil szervezetek száma manapság több mint 40 000. Véleményük és tevékenységük figyelembevételét szerte a világban nem kerülhetik meg a demokratikus elvek alapján kormányozni hivatott struktúrák. E szervezetek 1948-ban hozták létre a *→Nem Kormányzati Szervezetek Konferenciáját* (Conference on Non-Governmental Organisations – CONGO) annak érdekében, hogy biztosítsák a civil társadalom jelenlétét és részvételét a globális kérdések ENSZ-beli tárgyalásainál. A szervezet állandó irodát működtet Genfben, New Yorkban és Bécsben. Tagszervezeteinek legalább öt-száz taggal kell rendelkezniük. (EA)

comitas gentium *→nemzetközi udvariasság*

CONGO *→Nem Kormányzati Szervezetek Konferenciája*

CTBTO *→Átfogó Atomcsend Szerződés Szervezete*

családtag

A *→Bécsi Diplomáciai Szerződés* a családtag fogalmát nem határozza meg, és egyénes szokásjog kialakulásáról sem beszélhetünk. A magyar gyakorlat szerint a diplomáciai képviselő családtagja a házastársa/élettársa, a közös háztartásban vele élő kiskorú, valamint nappali tagozaton főiskolai tanulmányokat folytató gyermeke. Egyedi elbírálás alapján további személyi kört is családtagként ismer el a belső jog: szülő, muzulmán diplomaták családjában első nagykorú leánygyermek stb. A diplomáciai képviselő családjának a háztartásában élő tagjai, amennyiben nem állampolgárai a fogadó államnak, részesülnek a diplomáciai képviselőket megillető kiváltságokban és mentességekben. ~ munkavállalása a fogadó államban az érintett két *→állam* megállapodása alapján történhet. Ilyenkor a ~ot a munkavállalással kapcsolatban *→kiváltságok és mentességek* nem illetik meg. (HI)

csatlakozás

A ~ a saját belső joga által felhatalmazott állami szerv (Országgyűlés, kormány) általában jogszabályi vagy határozati formában megjelenő aktusa, amellyel a már hatályba lépett többoldalú *→nemzetközi szerződés* kötelező hatályát elismeri, vagy arra felhatalmazást ad. A ~sal az *→állam* a belső joga alapján vállalja a nemzetközi szerződésben lévő kötelmet, amelyről az állam képviselőtére külön meghatalmazás nélkül

jogosult személyek (államfő, kormányfő, külügyminiszter) ~i okiratot állítanak ki, vagy az adott szerződés rendelkezéseinek megfelelően tájékoztatják a →*letéteményest*. A szerződés az adott szerződő állam vonatkozásában a ~i okirat letétbe helyezését követően lép hatályba, a szerződés rendelkezéseinek megfelelően. Magyarországon a nemzetközi szerződések kötelező hatályának elismerésére, vagyis az ahhoz való ~ra az Országgyűlés vagy a kormány a nemzetközi szerződést kihirdető jogszabályban (törvény, kormányrendelet) ad felhatalmazást. A felhatalmazás alapján törvénnyel kihirdetett nemzetközi szerződés esetében a kötelező hatály elismerését a köztársasági elnök okirattal (~i okirat) tanúsítja, amelyet a letéteményesnek a külpolitikáért felelős miniszter juttat el. A kormányrendelettel kihirdetett nemzetközi szerződések esetében a ~i okirat kiállításáról és a letéteményesnek való eljuttatásáról a külpolitikáért felelős miniszter gondoskodik. (CsT)

csatlakozó övezet

A →*parti állam* a →*parti tengerén* túl, ~ként megjelölt övezetben gyakorolhatja az ahhoz szükséges ellenőrzést, hogy megelőzze területén, illetve parti tengerén a vám-, pénzügyi, bevándorlási vagy egészségügyi jogszabályainak a megsértését, és büntesse e jogszabályoknak a felségterületén vagy parti tengerén elkövetett megszegését. A ~ nem terjedhet a parti tenger szélétől számított 24 tengeri mérföldön túl. (CsT)

Csendes-óceáni Gazdasági Együttműködés Tanácsa (Pacific Economic Cooperation Council – PECC)

A ~ 1980-ban jött létre 23 ország kormányzati, üzleti és tudományos képviselőiből álló nem hivatalos bizottsági struk-

túra alapján. A tanács társult tagja a francia bizottság. Kormányzó szerve az évente ülésező Állandó Bizottság, melynek élén három évre választott társelnökök állnak. Nemzetközi Titkárságának székhelye Szingapúr. (EA)

Délkelet-ázsiai Nemzetek Szövetsége (Association of Southeast Asian Nations – ASEAN)

A ~ 1967-ben Bangkokban jött létre, öt alapító taggal. Ma 10 tagja van (Brunei, Fülöp-szigetek, Indonézia, Kambodzsa, Laosz, Malajzia, Mianmar, Szingapúr, Thaiföld, Vietnám), továbbá két megfigyelő tagja (Pápua-Új-Guinea és Kelet-Timor). Alapokmányát 2007-ben fogadták el. Csúcsértekezleteit évente kétszer tartja, miniszteri értekezleteket évente szerveznek. A Szövetség elnöke évenként változik ábécésorrendben. A Főtitkárt a csúcsértekezlet öt évre nevezi ki ugyancsak ábécésorrendben. A ~ intézményes kapcsolatokat épített ki Kínával, Japánnal, Dél-Koreával, Indiával, Ausztráliával, Új-Zélanddal és Oroszországgal. A ~nek székhelye Dzsakarta. (EA)

demars (démarche – „lépés, eljárás, akció”)

Eredeti jelentésében a diplomáciai életben a diplomáciai képviselő valamilyen hivatalos lépését, eljárását jelenti a fogadó ország kormányánál. Tárgya a legkülönbözőbb üzenet, állásfoglalás lehet, amit az egyik →*állam* diplomáciai úton a másik állam tudomására kíván hozni. A gyakorlatban leginkább a figyelmeztetést, kifogásolást, óvást, tiltakozást szokták így nevezni. Formája szerint lehet írásbeli vagy szóbeli. A leggyakoribb a nagyköveti szintű demars, de sor kerülhet erre beosztott diplomata szintjén, vagy külön erre a célra ki-

utazó képviselő, utazó nagykövet révén is (→*többes akkreditáció*). Amennyiben több államnak van közös vagy hasonló vitás ügye egy állammal, sor kerülhet együttes vagy kollektív demarsra is a fogadó állam kormányánál. (HI)

demilitarizált övezet

Olyan területet jelöl, amelyben →*nemzetközi szerződés* vagy fegyverszüneti megállapodás szerint tilos katonai létesítményeket fenntartani és csapatokat állomásoztatni. A ~ek rendszerint két vagy több katonai hatalom vagy szövetség között húzódnak. (Ilyen pl. az Észak-Korea és Dél-Korea között fekvő ~.) (BB)

diplomáciai futár

A fogadó állam a ~t tevékenységének gyakorlása során védelemben részesíti. A ~ személye sérthetetlen, és ellene a letartóztatás vagy visszatartás semmiféle formája sem alkalmazható. A ~t olyan hivatalos okmányokkal kell ellátni, amelyek futári minőségét igazolják (futárigazolvány) és a diplomáciai poggyászt alkotó csomagok számát feltüntetik (bordereau). A küldő állam vagy a képviselő eseti (ad hoc) ~t is kijelölhet. Ilyen esetben a mentességek megszűnnek, mihelyt az eseti futár a rábízott diplomáciai poggyászt a címzettnek átadta. A diplomáciai poggyászt rá lehet bízni olyan kereskedelmi repülőgép parancsnokára, amelynek valamely belépésre kijelölt repülőtéren kell leszállnia. A parancsnokot futárigazolvánnyal és a diplomáciai poggyászt alkotó csomagok számát feltüntető hivatalos okmánnyal (bordereau) kell ellátni, őt azonban nem lehet ~nak tekinteni. A képviselő a gyakorlat szerint általában kiküldi valamelyik tagját, hogy a repülőgép parancsnokától a diplomáciai poggyászt közvetlenül és szabadon

birtokba vegye (L. még: →*diplomáciai futárposta*). (HI)

diplomáciai és konzuli kapcsolatok viszonya

A diplomáciai és konzuli kapcsolatok viszonyáról a →*Bécsi Diplomáciai Szerződés* (a diplomáciai kapcsolatokról szóló 1961. évi bécsi szerződés) és a →*Bécsi Konzuli Egyezmény* (a konzuli kapcsolatokról szóló 1963. évi bécsi egyezmény) is tartalmaz rendelkezéseket. Ezek alapján a →*diplomáciai kapcsolatok felvétele* ellenkező utalás hiányában magában foglalja a konzuli kapcsolatok felvételét is, illetve a diplomáciai kapcsolatok megszakadása nem vonja maga után ipso facto a konzuli kapcsolatok megszakadását. A →*diplomáciai képviselő feladatairól* szóló rendelkezés hivatkozik arra, hogy a felsorolás nem érinti azt a lehetőséget, hogy a diplomáciai képviselő konzuli tevékenységet folytasson. Ezt erősíti meg a Bécsi Konzuli Egyezmény, s egyben részletes szabályokat is megállapít. A diplomáciai képviselő azon tagjainak nevét, akik konzuli feladatokat látnak el, közölni kell a fogadó állam külügyminisztériumával. Ez a személy a konzuli feladatok ellátása során a →*konzuli kerület* hatóságaihoz fordulhat, a központi hatóságokhoz pedig akkor, ha ezt a fogadó állam jogszabályai, szokásai vagy →*nemzetközi szerződések* lehetővé teszik. Garanciális szabály, hogy a diplomáciai képviselőnek konzuli feladatokat ellátó tagjai élvezik a diplomáciai kapcsolatokra vonatkozó szabályok szerinti kiváltságokat és mentességeket. Ugyanez fordítva is igaz. Olyan →*államban*, ahol a küldő államnak nem működik diplomáciai képviselője és harmadik állam diplomáciai képviselője révén sincs képviselve, a fogadó államban működő →*konzuli tisztviselő* a fogadó állam be-

leegyezésével megbízható diplomáciai feladatok végzésével. Az ilyen feladatok végzése a konzuli tisztviselő illetén minőségét nem érinti, és nem jogositja diplomáciai kiváltságokra és mentességekre. (HI)

diplomáciai jegyzék

A hivatalos diplomáciai érintkezés leggyakoribb írásbeli formája. Tartalma szerint a diplomáciai tevékenység bármely tárgyra vonatkozhat. Egyszerű üzenetektől, hivatalos eljárások rutinszerű lépéseitől kiemelkedő jelentőségű *→nemzetközi szerződések* megkötéséig terjedhet a használata. A ~nek történelmileg két formája alakult ki: a *→szóbeli jegyzék* (note verbale) és a személyes jegyzék. A szóbeli jegyzék – elnevezése ellenére – mindig írásban készül. Harmadik személyben fogalmazzák meg, és nem írják alá, hanem az arra illetékes személy csak a szignójával látja el a képviselő körbelyegzője mellett. A szóbeli jegyzék udvariassági bevezetőből, érdemi részből és udvariassági záradékból áll. A szóbeli jegyzékek formai jegyeit viselik a közös jegyzékek és a körjegyzékek is. A külügyminisztérium gyakran egyszerre küld azonos tartalmú körjegyzéket (note circulaire) közös érdekű ügyekben a fogadó országban működő valamennyi külképviseletnek. Hasonlóképpen az egyes külképviseletek is küldenek időnként körjegyzéket az összes külképviseletnek és a fogadó ország külügyminisztériumának (leginkább technikai ügyekben, például az elérhetőségek megváltozása esetén). Azonos érdekeltségű *→államok* közös ügyekben fordulhatnak együttes jegyzékkel (note collective) is a fogadó államhoz. Gyakoribb eset azonban, hogy egyidejűleg, azonos tartalmú jegyzékek (note identique) küldésével demonstrálják egyetértésüket. A személyes jegyzéket levél formájában szövegezik, ugyan-

úgy tartalmaz udvariassági bevezetést és záradékot, és az államok közötti kapcsolatok magas rangú szereplői intézik egymáshoz, ennek megfelelően tartalma általában politikailag hangsúlyosabb, mint a szóbeli jegyzéké. (HI)

diplomáciai jog

A *→nemzetközi jog alanyai*, mindenekelőtt az *→államok* közötti intézményes kapcsolatokat szabályozó joganyag a *→nemzetközi jog* legősibb részének tekinthető. Ezt az alábbi módon fogalmazta meg a *→Nemzetközi Bíróság az Egyesült Államok teheráni diplomáciai és konzuli személyzetének ügyében hozott ítéletében*: a ~ „olyan jogintézmény, amelyet századokon keresztül türelmesen épített az emberiség és amelynek megőrzése lényeges a ma olyannyira összetett nemzetközi jogközösség biztonságához és jólétéhez: ennek jobban, mint valaha, szüksége van tagjai kapcsolatainak szervezett fejlesztését megkoronázó szabályok aprólékos és állandó tiszteletben tartására.” A ~ legfontosabb forrása a *→Bécsi Diplomáciai Szerződés* és a *→Bécsi Konzuli Egyezmény*. Külön egyezmény foglalkozik az ad hoc diplomáciai kapcsolatokkal és a nemzetközi szervezetekhez akkreditált állandó képviselőkkel. Egy sor nemzetközi szervezet esetében külön egyezmény szabályozza jogállásán túl a szervezetet és személyzetét megillető kiváltságokat és mentességeket. A sokoldalú nemzetközi szerződéseken túl az államok kétoldalú szerződéseken szabályozzák a konzuli kapcsolataikat. A széles körű szerződés háló mellett a ~ban megmaradt a *→nemzetközi szokásjog* jelentősége, amit a két bécsi egyezmény preambuluma is megerősített. Nem elhanyagolható a *→nemzetközi udvariasság* (comity) és az államok gyakorlatának szerepe sem. (HI)

diplomáciai kapcsolatok felvétele

A →*Bécsi Diplomáciai Szerződés* szerint az →*államok* között a ~ kölcsönös megegyezéssel történik. Az egyezmény nem határozza meg a diplomáciai kapcsolatok fogalmát, sem a diplomáciai kapcsolatok létesítésére való jogosultságot (ius legationis). Diplomáciai kapcsolatok létesítésére egymást kölcsönösen elismerő államok között kerülhet sor, gyakran az elismeréssel együtt. A ~ az állam hallgatóságos elismerésének egyik formája. Az →*államelismerés* ugyanakkor nem jelenti egyben a ~t is. Magyarország 193 állammal áll diplomáciai kapcsolatban. Egymást kölcsönösen elismerő államok esetében a ~nek visszautasítása különösen barátságtalan lépést jelent. A megegyezés nincs formához kötve, az államok általában közös nyilatkozatban fejezik ki a ~re irányuló szándékukat. Ez történhet valamelyik fél fővárosában, pl. jószolgálati küldöttség látogatása során, vagy harmadik országban működő külképviseletek útján. Tekintettel arra, hogy a legtöbb állam állandó képviseletet működtet az →*Egyesült Nemzetek Szervezetének* székhelyén, a ~ről szóló nyilatkozatot leggyakrabban az állandó ENSZ-képviselők írják alá. A ~ről szóló megegyezés során a felek megállapodnak a diplomáciai kapcsolatok szintjéről, ami lehet nagyköveti, követségi vagy állandó ügyvivői. A modern diplomáciában a nagykövetségi szintű diplomáciai kapcsolatok a legelterjedtebbek. Magyarországnak csak nagykövetségi szintű diplomáciai kapcsolatai vannak. A ~ a követségi jog (→*aktív és passzív követségi jog*) része, és mint olyan, az államfő, Magyarországon az Alaptörvény értelmében a köztársasági elnök hatáskörébe tartozik. A köztársasági elnök határozatát a kormány döntése alapján a külpolitikáért felelős miniszter előterjesztésére hozza meg. (HI)

diplomáciai képviselet feladatai

A →*Bécsi Diplomáciai Szerződés* alapján a diplomáciai képviselet 1. képviseli a küldő →*államot* a fogadó államban (representatio). A képviseleti funkció nem különálló feladatkör, az a képviselet létezésének attribútuma, minden tevékenységében benne van. A képviseleti funkciójától meg nem fosztható, mert azzal létezése szűnik meg. 2. Védelmezi a fogadó államban a küldő állam, valamint a küldő állam polgárainak érdekeit a →*nemzetközi jog* által megengedett keretekben (protectio). Az érdekvédelmi funkció felöleli a küldő állam és szerveinek tekintélye, méltósága, hírneve, az állam politikai és anyagi érdekei feletti őrködést, valamint a küldő állam állampolgárai szellemi és anyagi érdekeinek megóvását. Ez utóbbi körbe tartozik a →*diplomáciai védelem* érvényesítése, mivel a tiltakozás, elégtétel, jóvátétel követelése, a →*nemzetközi jogi felelősség* felvetése gyakran a diplomáciai képviseleteken keresztül történik. A védelem jelentékeny részét teszi ki a gazdasági diplomáciának, amikor a befektetési érdekek és lehetőségek védelmében lép fel a diplomáciai képviselet. 3. Tárgyal a fogadó állam kormányával (negotiatio). A tárgyalás szükségszerű eleme a diplomáciai tevékenységnek. A →*Szerződések Jogáról* szóló 1969. évi *Bécsi Szerződés* szerint a diplomáciai képviseletek vezetői a küldő és a fogadó állam közötti szerződéskötési folyamatban a szerződés szövegének elfogadásáig (parafálás) külön felhatalmazás nélkül képviselhetik az államot. A tárgyalás nemcsak a nemzetközi szerződések megkötésének előkészítését jelenti, hanem azt az állandó érintkezést is, melynek során a küldő és fogadó ország az őket közösen érdeklő ügyeket intézi, tehát az eszmecserét, az ellentétes álláspontok megismérését és a viták megoldását. 4. Tájékoztodik

minden megengedett módon a fogadó államban levő viszonyokról és fejleményekről, és ezekről jelentést tesz a küldő állam kormányának (informatio). A Bécsi Diplomáciai Szerződésben szereplő „with all lawful means – avec tous les moyens licites” szófordulat helyes magyar fordítása „minden jogszerű eszközzel”. A „megengedett módon” kifejezés félreérthető, mivel nincs szó semmiféle engedélyeztetésről. Jogszerű eszköznek minősül például, ha a fogadó állam hivatalos szervei, külügyminisztériumi diplomatai, egyéb tárcai munkatársai munkaköri kötelességük keretében nyújtanak tájékoztatást a hozzájuk forduló diplomáciai képviselőnek. Ilyen a sajtótermékekből és a tömegtájékoztatási eszközökből, az állami döntésekkel összefüggő tudományos publikációkból, előadásokból, konferenciákból való tájékozódás. Jogszerű a demokratikus pártokkal, társadalmi szervezetekkel, úgyszintén a fogadó országban tevékenykedő többi képviselő diplomatajával való kapcsolattartás is (→*hírszerzés*). 5. Előmozdítja a baráti kapcsolatokat a küldő és a fogadó állam között, fejleszti a gazdasági, kulturális és tudományos kapcsolatokat (promotio). A küldő és a fogadó állam, illetve lakosságuk közötti baráti kapcsolatok fejlesztése talán a leginkább szerteágazó funkció. Ebbe beletartozik a küldő állam történelméről, aktuális bel- és külpolitikai törekvéseiről, az ösztöndíj-lehetőségekről, a befektetési környezetről szóló tájékoztatás a követségen vagy a kulturális intézetekben, filmvetítés, kiállítások, koncertek szervezése, a részvétel a küldő és a fogadó állam intézményei és társadalmi szervezetei közötti kapcsolatok létrehozásában és alakításában. A Bécsi Diplomáciai Szerződésben – példalozó jelleggel – felsorolt funkciók nem merítik ki a képviselő feladatainak tárházát. Maga az egyezmény

utal arra, hogy a diplomáciai képviselő konzuli feladatokat is elláthat. Magyarország esetében különös jelentősége van annak a tevékenységnek, amely a kivándorolt magyarsággal, illetve a szomszédos országokban, a határokon túl élő magyarsággal kapcsolatban a képviselőre hárul. Ebben a tevékenységben a nemzetközi jog megszabta kereteken belül az érdekvédelmi funkciók és a kapcsolatok előmozdítására vonatkozó funkciók együtt élnek. (HI)

diplomáciai képviselő kapcsolattartása

A →*Bécsi Diplomáciai Szerződés* általános jelleggel meghatározza, hogy a fogadó →*állam* megengedi és védelemben részesíti a diplomáciai képviselőt szabad érintkezését minden hivatalos ügyben. Részletszabályokat a küldő állam kormányával és képviselőivel, valamint a fogadó állam hatóságaival való kapcsolattartásra vonatkozóan állapít meg. A küldő állam kormányával, valamint bárhol levő más képviselőivel és konzulátusaival való érintkezése során a képviselő az érintkezés minden megfelelő módját használhatja, ide értve a →*diplomáciai futárokat* és a rejtjeles vagy számjeles üzeneteket is. Rádió-adóállomást azonban a képviselő csak a fogadó állam hozzájárulásával állíthat fel és használhat. A képviselő hivatalos levelezése sérthetetlen. Hivatalos levelezésen kell érteni a képviselővel és annak tevékenységével kapcsolatos minden levelezést, akár hagyományos papíralapon, akár elektronikus úton történik. A diplomáciai poggyászt nem szabad sem felnyitni, sem visszatartani. A diplomáciai poggyászt alkotó csomagokat a jellegükre utaló látható külső jellel kell ellátni, azok csak diplomáciai okmányokat vagy hivatalos használatra szolgáló tárgyakat tartalmazhatnak. Elméletileg sérti a Bécsi Diplomáciai Szerződés ren-

delkezéseit, de a terrorfenyegetettségre hivatkozással – és nem utolsó sorban a légitársaságok nyomására – egyre több államban a diplomáciai poggyászt elektronikus átvilágításnak vetik alá. A diplomáciai képviselőt a fogadó állammal minden hivatalos ügyet, amellyel a küldő állam a képviselőt megbízta, a fogadó állam külügyminisztériumával, vagy a közös megállapodással kijelölt más minisztériummal, vagy annak útján intézi. A diplomáciai képviselőt vagy a *→konzuli feladatokkal* megbízott munkatársa feladatai ellátása során a fogadó állam helyi hatóságaihoz fordulhat. A diplomáciai képviselőnek a küldő állam honosaival való kapcsolattartását alapvetően a *→Bécsi Konzuli Egyezmény* szabályozza. A *→konzuli tisztviselő*knak joguk van ahhoz, hogy a küldő állam honosaival szabadon érintkezzenek, és őket felkeressék. A küldő állam honosainak ugyanígy joguk van ahhoz, hogy a konzuli tisztviselőkkal érintkezzenek, és őket felkeressék. A konzuli tisztviselőknak joguk van ahhoz, hogy a küldő állam letartóztatott, bebörtönzött, előzetes letartóztatásba helyezett vagy bármely más módon feltartóztatott honosát felkeressék, vele személyesen beszéljenek, illetve levelezzenek és ellássák jogi képviselőtét. A *→nemzetközi jog* nem szabályozza a diplomáciai képviselőt és a fogadó állam honosainak kapcsolattartását, azt a fogadó állam jogszabályai és gyakorlata alakítja. Demokratikus államok általában biztosítják a kapcsolattartás szabadságát, nem demokratikus fogadó államok különböző módon korlátozzák, vagy egyenesen tiltják azt. (HI)

diplomáciai képviselőt kiváltságai és mentességei

A képviselőtnek és vezetőjének joga van arra, hogy kitézze a küldő *→állam* lobo-

góját és címerét a képviselőt helyiségeire – ide értve a *→képviselet vezető* lakását is –, valamint a képviselőt vezetőjének közlekedési eszközére. A fogadó állam köteles megkönnyíteni – jogszabályai keretében – a küldő államnak a képviselőt és személyzetének tagjai részére szükséges helyiségek megszerzését a területén, vagy segítségére lenni a képviselőt más módon való elhelyezésében. A küldő állam és a képviselőt vezetője a képviselőt helyiségeit illetően – akár tulajdonjog, akár bérlet alapján bírják azokat – mentesek minden országos, regionális vagy községi adó és illeték fizetése alól, a szolgáltatások fejében járó díjakat ide nem értve. Az adómentesség nem vonatkozik azokra az adókra és illetékekre, amelyeket a fogadó állam jogszabályai szerint a küldő állammal vagy a képviselőt vezetőjével szerződő személynek kell fizetnie. A képviselőt által hivatalos ténykedésért beszedett díj és költség adó- és illetékmentes. A fogadó állam az általa hozott törvények és rendeletek szerint engedélyezi a behozatalt, és biztosít mentességet minden vám és adó, valamint a kapcsolatos közterhek tekintetében, ide nem értve a raktározási, fuvar- és hasonló szolgáltatások díját a képviselőt hivatalos használatára szolgáló tárgyakra. (HI)

diplomáciai képviselőt létesítése és megszűnése

Az állandó diplomáciai képviselőt létesítése kölcsönös megegyezéssel történik. Diplomáciai kapcsolatok fennállása esetén a képviselőt nyitására irányuló szándékot a fogadó *→állam* csak alapos indokkal tagadhatja meg. Ilyennek minősülhet, ha például a küldő állam nem a fogadó állam fővárosában szándékozik képviselőt létesíteni. A diplomáciai képviselőt létesítése nincs *→viszonosság*hoz kötve, azt

a küldő állam külpolitikai stratégiája, anyagi lehetőségei stb. befolyásolhatják. A kezdeményezés elutasítása a viszonyosság hiányára való hivatkozással súlyosan barátságtalan lépésnek minősül. Ha a két állam között a diplomáciai kapcsolatok megszakadnak vagy felfüggesztésre kerülnek, illetve a → *diplomáciai képviselő személyzet* véglegesen vagy időlegesen visszahívják, a fogadó állam köteles – még fegyveres összeütközés esetén is – tiszteletben tartani és megvédeni a képviselő helyiségeit, annak vagyontárgyaival és irattárával együtt. A küldő állam a képviselő helyiségei, az ott levő vagyontárgyak, valamint az irattár őrzésével megbízhat a fogadó állam részéről elfogadható harmadik államot, illetve a küldő állam a saját, valamint állampolgárai érdekeinek védelmét a fogadó állam számára is elfogadható harmadik államra bízhatja. A küldő állam a fogadó állam előzetes beleegyezésével és a fogadó államban nem képviselt harmadik állam felkérésére elláthatja a harmadik állam és állampolgárai érdekeinek időleges védelmét. Magyarország a szíriai polgárháború kezdeti szakaszában ilyen védőhatalmi feladatokat látott el az Amerikai Egyesült Államok és Ausztrália felkérésére. (HI)

diplomáciai képviselő sérthetlensége

A diplomáciai képviselő helyiségei sérthetetlenek. A fogadó állam hatósági közegei a diplomáciai képviselő helyiségébe nem léphetnek be, kivéve, ha ahhoz a képviselő vezetője hozzájárult. A fogadó → *államnak* különös kötelessége, hogy minden megfelelő intézkedéssel megvédje a képviselő helyiségeit bármely behatolás vagy kártétel ellen, és megakadályozza a képviselő nyugalmának megzavarását vagy méltóságának megsértését. A diplomáciai képviselő irattárai és okmányai –

bárhol is vannak elhelyezve – mindenkor sérthetetlenek. A diplomáciai képviselő helyiségei, azok berendezése és az ott levő egyéb vagyontárgyak, valamint a képviselő közlekedési eszközei mentesek a kutatás, igénybevétel, foglalás vagy végrehajtás alól. A vagyontárgyakra vonatkozó → *sérthetlenség* vonatkozik a képviselő bankszámlájára is. (HI)

diplomáciai képviselő vezetőinek rangsora

A ~ évszázadokon keresztül a diplomáciai kapcsolatok konfliktusokkal terhelt kérdése volt. A rangsor az uralkodóházak közötti bonyolult és vitatott pápai szertartásrendet vette alapul. A konfliktus nemritkán összetűzésekhez vezetett. 1661-ben Londonban például a spanyol és a francia nagykövet kísérete között halálos áldozattal járó utcai harcra került sor. A rangsorolást a → *Bécsi Szabályzat* az „anciennitás” (rangidősség) elve alapján rendezte: a képviselők vezetőit az egyes osztályokon belül a rangsorelsőbbség annak a napnak és órának megfelelően illeti meg, amikor működésüket megkezdték. A képviselő vezetője → *megbízólevelének* (lettre de créance, credentials) a rangosztályt meg nem változtató módosítása a rangsorelsőbbiségre nem hat ki. A fenti szabályozás nem érintette a fogadó → *államban* a Vatikán képviselőjének rangsorelsőbbisége tekintetében elfogadott gyakorlatot. A → *Bécsi Diplomáciai Szerződés* megerősítette azt a garanciális szabályt is, hogy a képviselők vezetőinek fogadására vonatkozó eljárásnak minden egyes államban mindegyik osztály tekintetében egyöntetűnek kell lennie. A diplomáciai képviselő tagjainak rangsorát a → *képviselő-vezető* közli a külügyminisztériummal. (L. még: → *diplomáciai testület rangsora.*) (HI)

diplomáciai képviselő joghatóság alóli mentessége

A ~ eljárási akadály, a fogadó →*állam* a mentességet élvező személy jogsértése esetén nem érvényesítheti főhatalmát, nem kényszerítheti ki a jogszabálykövető magatartást. A diplomáciai képviselő mentes a fogadó állam büntető joghatósága alól. A diplomáciai képviselő a fogadó állam polgári és államigazgatási joghatósága alól is mentes, kivéve 1. a fogadó állam területén fekvő, magántulajdonban álló ingatlanra vonatkozó dologi jogi pert, ha csak a diplomáciai képviselő az ingatlant nem a küldő állam javára, a képviselő céljára tartja birtokában; 2. az olyan hagyatéki eljárással kapcsolatos pert, amelyben a diplomáciai képviselő magánszemélyként mint végrendeleti végrehajtó, hagyatéki gondnok, örökös vagy hagyományos, és nem a küldő állam képviselőjeként szerepel; 3. az olyan pert, amely a diplomáciai képviselő által a fogadó államban, hivatalos tevékenysége körén kívül folytatott bármilyen szabadfoglalkozással vagy kereskedelmi tevékenységgel kapcsolatos. A diplomáciai képviselővel szemben semmiféle végrehajtási intézkedést nem lehet tenni, kivéve a polgári joghatóság alóli mentesség alá nem tartozó eseteket, de ezt is csak akkor, ha a végrehajtás személye és lakása sérthetlenségének csorbítása nélkül foganatosítható. A diplomáciai képviselő nem köteles tanúvallomást tenni. A ~ nem jelenti azt, hogy a fogadó állam jogszabályai rá nem vonatkoznak, ezt a →*Bécsi Diplomáciai Szerződés* is megerősíti. A ~ nem jelent büntetlenséget sem, hiszen a mentesség a fogadó állam joghatóságától nem vonja ki a diplomáciai képviselőt a küldő állam joghatósága alól, illetve bizonyos esetekben a fogadó állam joghatósága a diplomáciai képviselő távozá-

sa után feléled. Mi több, a küldő állam lemondhat a ~éről. A lemondásnak mindig kifejezettnek – azaz egy adott ügyre vonatkozóan – kell lennie. Ha a diplomáciai képviselő eljárást indít, akkor nem hivatkozhat többé a ~re az alapkeresettel közvetlenül összefüggő viszontkereset tekintetében. A polgári és államigazgatási joghatóság alóli mentességről való lemondást nem lehet úgy tekinteni, hogy az magában foglalja az ítélet végrehajtása alóli mentességről való lemondást is, ehhez külön lemondás szükséges. (HI)

diplomáciai képviselő kiváltságai és mentességei

A diplomáciai képviselő a küldő →*állam*nak teljesített szolgálatai tekintetében mentes a fogadó államban esetleg hatályban levő társadalombiztosítási szabályok alól. Ez a mentesség azokra a háztartási alkalmazottakra is vonatkozik, akik kizárólag a diplomáciai képviselő alkalmazásában állnak, feltéve, hogy nem állampolgárai vagy nem állandó lakosai a fogadó államnak, és kiterjednek rájuk a küldő államban vagy harmadik államban esetleg hatályos társadalombiztosítási szabályok. Annak a diplomáciai képviselőnek, aki mentességben nem részesülő személyt alkalmaz, teljesítenie kell azokat a kötelezettségeket, amelyeket a fogadó állam társadalombiztosítási szabályai a munkáltatóra rónak. A mentesség nem zárja ki a fogadó állam társadalombiztosítási rendszerében való önkéntes részvételt, feltéve hogy ezt a fogadó állam lehetővé teszi. A diplomáciai képviselő mentes minden személyes vagy tárgyi, országos, regionális vagy községi adó és illeték alól, kivéve az áruk vagy szolgáltatások árába rendszerint belefoglalt közvetett adókat, a fogadó állam területén fekvő, magántulajdonban álló ingat-

lan után járó adókat és illetékeket (hacsak a kérdéses ingatlant nem a küldő állam javára, a képviselő céljára tartja); a fogadó állam által kirótt örökösödési illetéket, a fogadó államban levő forrásból eredő magánjövedelem után járó adókat és illetékeket, valamint a fogadó államban levő kereskedelmi vállalkozásokba befektetett tőke adóját, a szolgáltatások fejében járó díjakat; ingatlanvagyonnal kapcsolatos bejegyzési, bírósági vagy jegyzőkönyvi, jelző- és bélyegilletéket. A fogadó állam köteles mentesíteni a diplomáciai képviselőt minden személyes szolgáltatás, a közmunka bármely formája és a katonai terhek – mint a katonai igénybevétel, beszolgáltatás és beszállásolás – alól. A fogadó állam az általa hozott törvények és rendeletek szerint engedélyezi a behozatalt, és biztosít mentességet minden vám és adó, valamint a kapcsolatos közterhek tekintetében, ide nem értve a raktározási, fuvar és hasonló szolgáltatások díját olyan tárgyakra vonatkozólag, amelyek a diplomáciai képviselő vagy a vele közös háztartásban élő családtagok személyes használatára szolgálnak, ide értve a berendezkedéshez szükséges tárgyakat. A diplomáciai képviselő személyi poggyásza mentes a vámvizsgálat alól, kivéve, ha komoly ok áll fenn annak feltételezésére, hogy a poggyász olyan tárgyakat tartalmaz, amelyekre nem terjednek ki a fenti mentességek, illetve amelyeknek behozatala vagy kivitele a fogadó állam jogszabályai szerint tilos, vagy annak vesztegzárra vonatkozó rendelkezései alá esik. Az ilyen vizsgálatot csak a diplomáciai képviselő vagy igazolt képviselője jelenlétében lehet lefolytatni. (HI)

diplomáciai képviselők sérthetlensége

A követ „szentsége” az →államok közötti kapcsolatok legősibb, sarkalatos eleme.

Egyesek a sérthetlenségből vezetik le a →*diplomáciai képviselő kiváltságait és mentességeit* is. A →*Bécsi Diplomáciai Szerződés* szerint a diplomáciai képviselő személye ellen a letartóztatás vagy őrizetbe vétel semmiféle formája sem alkalmazható. A fogadó állam kötelezettsége, hogy illő tisztelettel bánjon vele, és minden megfelelő intézkedést tegyen a személye, szabadsága és méltósága bármely sérelmének megakadályozására. A sérthetlenség jogilag abszolút, azonban az államok gyakorlata bizonyos korlátokat alakított ki. Ilyen például, hogy a fogadó állam hatóságai bűncselekmény megakadályozása végett alkalmazhatnak kényszerintézkedést a diplomáciai képviselő személyével szemben. Egyre több állam nem tekinti a ~ével ellentétesnek az alkoholteszt alkalmazását vagy a közlekedési baleset utáni vér- és vizeletvételt. A diplomáciai képviselő magánlakását ugyanaz a sérthetlenség és védelem illeti meg, mint a képviselő helyiségeit. A diplomáciai képviselő iratai, levelezése és vagyona ugyancsak sérthetetlen. (HI)

diplomáciai konferencia

Több állam részvételével, hosszabb ideig zajló, jelentős kérdéseket megvitató vagy →*nemzetközi szerződés* létrehozására összehívott tanácskozás. A nemzetközi szervezetek létrejöttéig a ~k voltak a nemzetközi kapcsolatok legfontosabb fórumai. (Például a háborúkat lezáró békekonferenciák.) Az elmúlt évtizedekben a ~kat elsődlegesen nemzetközi szervezetek vagy fontosabb nemzetközi szerződések létrehozására, illetve jelentős külpolitikai kérdések koncentrált megvitatására hívták össze. A diplomáciai konferencia összehívásáról vagy nemzetközi szervezet valamely szerve (például az →*ENSZ* eseté-

ben az →*ENSZ Közgyűlés*) dönt saját eljárási szabályai szerint, vagy az érdekelt →*állam(ok)* határoznak a ~ megrendezéséről és döntenek az arra meghívottak köréről. A ~ eredményeit általában záróokmányban foglalják össze, mely tartalmazza a résztvevők felsorolását, és röviden összefoglalja a konferencia lefolyását, továbbá az elfogadott határozatokat, ajánlásokat és egyéb nyilatkozatokat. Ha a konferencia célja nemzetközi szerződés létrehozása volt, a záróokmány tartalmazza a szerződés hiteles szövegét és az aláírására vonatkozó rendelkezéseket. (CsT)

diplomáciai menedékjog (asylum)

A →*diplomáciai képviselőlet sérthetlenségéhez* kapcsolódik a ~, az „asylum” intézménye. A ~ a szó szoros értelmében csak Latin-Amerikában létezik, az ottani regionális →*nemzetközi szokásjog* elemeként. A nemzetközi közösség nem ismeri el ennek az intézménynek a létét abban az értelemben, hogy a diplomáciai képviselőletre való bejutással kikerülhetne valaki a fogadó →*állam* területi főhatalma alól és menedékjogi státuszt élvezve joga lenne elhagyni az ország területét. Az államok azonban gyakran élnek azzal a gyakorlattal, hogy amennyiben a fogadó állam állampolgárai üldöztetés elől menekülve kérnek bebocsátást, őket hosszabb-rövidebb időre befogadják. A magyar diplomáciai történet több ilyen esetet ismer: például 1956. november 4-én a Kádár-rendszert hatalomra juttató szovjet csapatok elől Mindszenty József hercegprímás az amerikai nagykövetségre menekült. A nagykövetség befogadta őt anélkül, hogy formálisan ~ra hivatkozott volna. Mindszenty 1971-ig tartózkodott a nagykövetségen, amikor a magyar állam oltalmát (*salvus conductus*) bírva elhagyhat-

ta az országot. 1989-ben Magyarország és több más állam közép-európai (budapesti, prágai stb.) nagykövetségére tömegesen menekültek az NDK állampolgárai. (HI)

diplomáciai védelem

Megnevezése ellenére a ~ nem a →*diplomáciai jog* része, még úgy sem, hogy a →*Bécsi Diplomáciai Szerződés* a →*diplomáciai képviselőlet feladatai* között említi a küldő →*állam* honosai érdekeinek védelmét. A ~ a →*nemzetközi jogi felelősség* fogalomkörébe tartozik. A ~ nyújtása saját állampolgárnak egy másik állam által jogsertő cselekedettel okozott sérelemért az állam saját jogán foganatosított diplomáciai lépéséből vagy a nemzetközi felelősség érvényesítése más eszközének alkalmazásából áll. Ezt az alapelvet a →*Nemzetközi Bíróság* dolgozta ki. A ~ saját állampolgárnak csak akkor nyújtható, ha az →*állampolgárság* a jogsérelem idején és a ~ nyújtásakor egyaránt fennáll. További feltétel, hogy a védelemben részesülő állampolgár a helyi jogorvoslati lehetőségeket kimerítette. (HI)

doyen

A fogadó országban működő képviselőlet-vezetők, szélesebb értelemben a diplomáciai képviselők alkotják a →*diplomáciai testületet*. E testület feje a ~ (ejtsd: doajen). A ~ a fogadó →*államban* rezideáló nagykövetek közül a rangelső, azaz aki a legrégebben nyújtotta át →*megbízólevelét*. Azokban az államokban, amelyek konkordátumot kötöttek a Vatikánnal, a mindenkori pápai nuncius a ~. Korábban a Vatikán csak ún. pronounciust akkreditált azokba az államokba, ahol nem a pápa képviselője töltötte be a ~ tisztségét. A XX. század második felében ezzel a gyakorlattal azonban felhagyott. A ~ képviseli a diplomáciai

testületet különböző protokolláris eseményeken, beszédet, pohárköszöntőt mond a diplomáciai testület nevében, tárgyal a fogadó állam külügyminisztériumával a diplomáciai testület egészét érintő kérdésekben stb. Önálló jogosítványai azonban nincsenek. (L. még: →*doyenne.*) (HI)

Duna Bizottság (Danube Commission)

A ~ kormányközi nemzetközi szervezet, amely az 1948. augusztus 16-án aláírt Belgrádi Egyezmény alapján jött létre (kihirdetve: 1949. évi XIII. törvény). Célja a Dunán való hajózás rendjének szabályozása. Jelenleg 11 tagja (Ausztria, Bulgária, Horvátország, Magyarország, Moldova, Németország, Románia, Szerbia, Szlovákia, Oroszország, Ukrajna), valamint 10 megfigyelő tagja van. Először Galac, majd 1954-től Budapest székhellyel működik. 1964. május 27-én került aláírásra a fogadó állam és a ~ közötti székhelyegyezmény, amelyhez 2001. február 19-én kiegészítő jegyzőkönyv készült. Az egyezmény a Dunának arra a hajózható részére alkalmazandó, amely Kelheimtől a Fekete-tengerig terjed, és a sulinai ágon és csatornán át torkollik a Fekete-tengerbe. A part menti államok kötelezik magukat arra, hogy a Dunát hajózható állapotban tartják és a hajózást nem gátolják, illetve akadályozzák. Hivatalos nyelve a francia, a német és az orosz. A ~ félévente tart közgyűlést, elnökét, alelnökét és titkárát a tagállamok állandó képviselőiből háromévente választja. A szervezet munkacsoportokban működik. A ~ végrehajtó szerve a titkárság. Magyar kezdeményezésre 1993-tól tart a Belgrádi Egyezmény felülvizsgálata, amelynek célja, hogy a ~ képes legyen választ adni a kor kihívásaira. A ~ hét tagállama EU-tag, területükön a közösségi jog szabályai a Belgrádi Egyez-

ménnyel egyidejűleg érvényesülnek. (L. még: →*Moselle Bizottság*, →*Rajnai Hajózás Központi Bizottsága*, →*Száva Medence Nemzetközi Bizottsága*, →*Nemzetközi Duna-Védelmi Bizottság.*) (GyI)

ECA →Afrikai Gazdasági Bizottság

ECOSOC →ENSZ Gazdasági és Szociális Tanács

ECOWAS →Nyugat-afrikai Államok Gazdasági Közössége

Egészségügyi Világszervezet (World Health Organisation – WHO)

Az ~ az →*Egyesült Nemzetek Szervezetének* egyik szakosított szervezete. 1948-ban jött létre, székhelye Genf. Valamennyi ENSZ-tagállam tagja az ~nek. Alapdokumentuma az Alkotmány. Az ~ közgyűlése évente tart ülést, amelyen öt évre választanak főigazgatót. A közgyűlés választja három évre a Végrehajtó Testület 34 tagját is. Az ~ 147 államban vagy entitásban tart fenn hivatalokat. Emellett regionális igazgató vezetésével regionális irodákat működtet Afrikában (Brazzaville), Európában (Koppenhága), Délkelet-Ázsiában (Delhi), a Földközi-tenger keleti térségében (Kairó), a nyugat-csendes-óceáni térségben (Manila) és Amerikában (Washington). (EA)

egyéni vagy kollektív védelem

Az →*Egyesült Nemzetek Szervezete* Alapokmányának az →*ENSZ Biztonsági Tanácsával* foglalkozó VII. fejezetében az 51. cikk tárgyalja az ~ kérdését. Leszögezi az ENSZ tagállamainak természetes jogát, hogy ellenük irányuló fegyveres támadás esetén ~et gyakoroljanak. Ekkor az érintett tagállamnak az általa foganatosított

rendsabályokat azonnal a Biztonsági Tanács tudomására kell hoznia. Az ~ joga addig tart, amíg a Biztonsági Tanács a szükséges rendszabályokat meg nem tette. Az Alapokmány létrehozása óta eltelt idő és különösen az elmúlt évtizedek szemléletesen megmutatták, hogy a dokumentumban szereplő, akkoriban nyilván katonákkal, szárazföldi, légi és tengeri harci eszközökkel végrehajtandó „fegyveres támadás” fogalmát messze túlhaladta az idő. Már az is kérdéseket vetett fel, hogy egy előkészületben lévő ilyen támadás megtörténtét ki kell-e várni, vagy elhárító preventív fellépést lehet-e alkalmazni. A jogi tanulmányozások ellenére sem született azonban az ilyen esetekre válasz. Manapság – a nemzetközi terrorizmus megjelenésével és a technológiai fejlődés következtében – a klasszikus katonai műveletek mellett a „magányos farkasok” és a kibernetikai akciók is támadást jelenthetnek egy →*állam* ellen, súlyos biztonsági kihívásokat képezhetnek, megbéníthatnak létfontosságú kommunikációs, közlekedési és gazdasági központokat. Ezért nyilvánvaló, hogy az Alapokmány módosítására a dokumentumban kilátásba helyezett jövőbeni általános értekezleten határozni kell arról is, hogy az ~ gyakorlásának joga – túllépve a jelenleg érvényben lévő elavult meghatározáson – milyen, a mai időknek megfelelő újabb kritériumokhoz köthető. (EA)

Egyesült Nemzetek Szervezete – ENSZ (United Nations – UN, Nations Unies)

Az ~ a →*Nemzetek Szövetsége* utódjaként jött létre 1945-ben. Első éveiben Londonban működött, majd 1952-től székhelye New York lett. Alapdokumentuma az Alapokmány (Charter), mely felvázolja az ~nek struktúráját, feladatait és hatásköreit. Fő szervei az →*ENSZ Köz-*

gyűlés, az →*ENSZ Biztonsági Tanácsa*, az →*(ENSZ) Gazdasági és Szociális Tanácsa*, az →*(ENSZ) Gyámsági Tanácsa*, a →*Nemzetközi Bíróság* és a →*ENSZ Titkárság*. Megalakulásakor 41 tagállama volt, jelenleg 193 →*állam* képviselteti magát az ~ben. A legutóbbi tagfelvétel Dél-Szudán volt 2012-ben. Magyarországot 15 másik állammal együtt 1955-ben vették fel az ~be. Térségünkől Csehszlovákia, Jugoszlávia és Lengyelország az ~ eredeti alapító tagja volt. A Kínai Népköztársaság 1971-ben került a Kínai Köztársaság helyére az ~ben, amely így elveszítette világszervezeti tagságát. 1973-ban az európai enyhülési folyamatnak köszönhetően került sor egyszerre a két német állam, a Német Szövetségi Köztársaság és a Német Demokratikus Köztársaság felvételére. A vietnami háború végét követően történt meg az immáron egységes Vietnam felvétele, míg Dél- és Észak-Korea külön-külön történt felvétele csak 1991-ben valósult meg. A létszám-növekedés elsődleges okai az 1960/70-es évek dekolonizációja, valamint az 1990-es években bekövetkezett geopolitikai változások voltak. Jelenleg az ~nek 53 afrikai, 53 ázsiai-csendes-óceáni, 33 latin-amerikai és karibi, 27 nyugat-európai és más ország (ez utóbbi megfogalmazás Ausztráliát, Új-Zélandot, Kanadát és az Amerikai Egyesült Államokat jelenti) és 23 kelet-európai tagja van. A csendes-óceáni szigetvilág államainak javaslatára az ázsiai csoport korábbi elnevezését 2011-ben ázsiai-csendes-óceánira változtatták. A földrajzi csoportokra és azok összetételére az Alapokmány nem tartalmaz utalást. Az ~nek tagja lehet minden békeszerető állam, amely vállalja és teljesíti az Alapokmányban foglalt kötelezettségeket. Az ~be való felvételi kérelemmel a Biztonsági Tanács foglalkozik, és pozitív javaslata alapján a Közgyűlés

a jelenlévő és szavazó tagállamok 2/3-ával dönt a felvételtől. Tagállamok kilépéséről az Alapokmány nem tesz említést, kizárásról viszont igen. Ha egy tagállam következetesen megsérti az Alapokmányban foglalt elveket, a Közgyűlés a Biztonsági Tanács javaslatára az ~ből kizárhatja. Amennyiben összeütközés forog fenn a tagállamok Alapokmányból fakadó kötelezettségei és bármely egyéb nemzetközi megállapodásból eredő kötelezettségei között, az Alapokmányból folyó kötelezettségeiket illeti elsőbbség. A tagállamoknak az ~ rendes költségvetéséhez történő befizetéseit háromévente, az adott állam ösztönzött jövedelme alapján állapítják meg. Az Alapokmány értelmében, ha egy tagállam hátraléka eléri két éves esedékes hozzájárulásának összegét, elveszíti közgyűlési szavazati jogát. Ez alól kivételt képez, ha a fizetés elmulasztása az adott állam akaratán kívüli körülményeknek tulajdonítható. Külön költségvetés határozza meg az ~ által felállított nemzetközi bíróságok, továbbá az ~ békefenntartó tevékenységének működését. E költségvetési befizetések mellett egyes tagállamok konkrét célú önkéntes hozzájárulásokat is tesznek. Már az 1945-ben elfogadott Alapokmány kapcsán is felmerült a dokumentum módosításának lehetősége. Eszerint ilyen módosítás akkor lép hatályba, ha az e célból összehívott Általános Értekezleten azt a Közgyűlés tagállamainak 2/3-a elfogadja, és a tagállamok 2/3-a – beleértve a Biztonsági Tanács állandó tagjait – ratifikálja. Ilyen értekezletre eddig nem került sor, de az ~ tagállamai létszámának növekedése következtében egyes szerveinek létszáma megváltozott, s emiatt az Alapokmánynak a Biztonsági Tanács nem állandó tagjai és a Gazdasági és Szociális Tanács tagjai létszámára vonatkozó rendelkezései 1965-ben, illetve 1973-ban

módosultak. A világszervezet létrejöttekor az Alapokmányt öt hiteles szövegváltozatban – angol, francia, kínai, orosz és spanyol nyelven – készítették el, ugyanakkor a dokumentumban nincs utalás ún. hivatalos nyelvekre. Az ~ mindennapi gyakorlatában ez az öt nyelv vált hivatalosnak tekintett nyelvvé. 1973-ban hatodikként az arab nyelv is bekerült a hivatalos nyelvek közé. Az ~ valamennyi hivatalos ülésén a felszólalók e hat nyelv bármelyikén fejthetik ki véleményüket. Ez alól kivételt képeznek a legfőbb állami vezetők, akik – ha kívánják – a maguk választotta nyelven mondhatnak beszédeket az ENSZ fórumain. Ez esetben viszont az adott tagállamnak kell gondoskodnia arról, hogy a szinkrontolmács-kabinok egyikében az általa választott nyelvről az egyik hivatalos ENSZ-nyelvre történjen a fordítás. Ez lehetővé teszi, hogy ennek alapján a tolmácskabinokban az összes többi hivatalos nyelvre fordíthassák az elmondott beszédet. Az ENSZ Titkárság munkanyelvként az angol és francia nyelvet használja. A világszervezet valamennyi hivatalos dokumentumát mind a hat nyelven közzéteszi. (EA)

Egyetemes Postaegyesület (Universal Postal Union – UPU)

Az ~ 1874-ben jött létre, a második legrégibb nemzetközi szervezet. Székhelye Bern. 1948-tól az →*Egyesült Nemzetek Szervezetének* szakosított szervezete, jelenleg 192 taggal. Alapdokumentuma az Alkotmány, fő fóruma a négyévente összehívott kongresszus. A szervezet élén főigazgató áll. (EA)

egyeztetés (békeltetés – conciliation)

A nemzetközi viták békés rendezésének egyik diplomáciai eszköze, amely rendezési módot az 1928. évi genfi általános ak-

ta honosította meg. Az ~ során az egyeztető bizottság a vita rendezésére javaslatot dolgoz ki. Az →*államok* megállapodással bármikor dönthetnek úgy, hogy vitájukat egyeztető bizottság közreműködésével kívánják megoldani, az ilyen megállapodások rendelkeznek az egyeztető bizottságok felállításáról, eljárási szabályairól, továbbá arról, hogy a bizottság a javaslatát mire alapozza. Amennyiben az államok →*nemzetközi szerződésben* vállalják vitájuk rendezése érdekében egyeztető bizottság igénybevételét, úgy annak igénybevétele kötelező az államokra nézve. (BB)

Élelmezési Világprogram (World Food Programme – WFP)

Az ~, mely a világ legnagyobb humanitárius programja, 1961-ben alakult meg Rómában. 80 országban tart fenn irodákat. 36 tagú Végrehajtó Bizottsága évente háromszor ülésezik. Igazgatóját az ENSZ főtitkára és az →*Élelmezésügyi és Mezőgazdasági Szervezet* igazgatója 5 évre nevezi ki. Az ~ költségvetését önkéntes ajánlások biztosítják. (EA)

Élelmezésügyi és Mezőgazdasági Szervezet (Food and Agriculture Organisation – FAO)

Az ~ 1945-ben jött létre mint az →*Egyesült Nemzetek Szervezetének* szakosított szervezete. 1951-től székhelye Róma. Jelenleg 194 tagja van. Vezető szerve a 49 tagú Tanács. Az ~ élén főigazgató áll. (EA)

El Nem Kötelezettek Mozgalma (Non-Aligned Movement – NAM)

Az ~ 1956-ban jött létre a jugoszláviai Brijuni szigetén. Fő ideológiai alapelve a keleti és a nyugati blokktól való egyenlő távolságtartás és a nagyhatalmi katonai szövetségekben való részvétel eluta-

sítása volt. A tagsági kritériumokat az 1955-ben elfogadott bandungi tíz alapelv fogalmazta meg. Jelenleg 120 tagja van, Európában a Belarusz Köztársaság 1998-ban, Azerbajdzsán 2011-ben lépett be az ~ba. Megfigyelői minőségben jelen van Örményország, Bosznia és Hercegovina, Macedónia, Montenegró és Szerbia. Az ~ az állam- és kormányfőket tömörítő csúcstalálkozóit 3–5 évente tartja. Az elnöki tisztelet a csúcstalálkozónak helyet adó ország vezetője tölti be. A tagállamok külügyminiszterei háromévenként tartanak üléseket. Az ~nak működését főtitkárok irányítják, állandó titkársággal nem rendelkezik. (EA)

embargó

Az embargó történeti jelentése szerint hajózár. A spanyol embargo szóból származik, ez pedig az embargar „megakadályozni, megállítani, feltartóztatni” igéből, amelynek végső forrása a népi latin imbaricare (elbarikádozni). Sokáig elsősorban a nemzetközi hadijog egyik eszköze volt, az adott állam e döntése lehetővé tette a vízi úton a kikötőbe érkező vagy onnan induló fegyveres vagy élelmiszer-utánpótlás be- vagy kihajózásának megakadályozását, valamint az ellenséges – jogsértő – állam hajóinak zár alá vételét a sértett állam kikötőjében. Az embargó egyrészt tág értelemben vett nemzetközi →*szankció*, a →*represszália* egyik formája, amelynek lényege, hogy egy meghatározott helyzet fennállásának idejéig, a helyzet megváltoztatásának céljából alkalmazzák. Az embargó alapja nemzetközi döntés (ENSZ, EU stb.) vagy egy állam autonóm döntése lehet. Mára jelentése és szerepe kiteljesedett, az állammal szemben alkalmazható szankciók/büntetések egyik legfontosabbikává vált, és ál-

talában egy adott állammal szembeni gazdasági, kereskedelmi tilalmat értünk alatta. Az embargó szabályozása kifejezetten a nemzetközi gazdasági kapcsolatok jogának tárgya, így ennek szabályrendszere tartalmazza az embargó „technikai” részleteit. (BB)

Emberi Jogok Afrikai Bírósága (African Court of Human Rights)

Az Ember és a Népek Jogainak Afrikai Chartáját 1981-ben Banjulban (Gambia) fogadták el, amelyet az →*Afrikai Unió* állam- és kormányfőinek ugyanezen évben, Nairobiban tartott konferenciája szentesített. A Chartában felsorolt jogok érvényesítéséhez azonban még nem kapcsolódott intézményrendszer. 1998-ban fogadták el az ~ról szóló Jegyzőkönyvet. A ~nak fő feladata, hogy kiegészítse az Ember és Népek Jogai Afrikai Bizottságának munkáját, amelyhez elsődlegesen →*államok* fordulhatnak panasszal. A ~nak fő jellegzetessége tehát, hogy – eltérően az európai és amerikai bíróságoktól – nem a részes államok által elkövetett emberjogi jogsértéseket vizsgálja magánszemélyek kezdeményezésére. A ~ feladata az Afrikai Charta részes államai közötti, az Afrikai Charta, a ~ felállításáról szóló jegyzőkönyv és más emberi jogi tárgyú nemzetközi szerződések értelmezésével és alkalmazásával kapcsolatos viták eldöntése, azaz jogi véleményadás. Az ~ tizenegy bíróból áll, akiket az Afrikai Unió választ a tagállamok jelöltjei közül. (BB)

Emberi Jogok Arab Bizottsága (Arab Commission for Human Rights)

Az Iszlám Konferencia (→*Iszlám Együttműködés Szervezete*) 1990-ben bocsátotta ki az Emberi Jogok Iszlám Nyilatkozatát, az →*Arab Liga* pedig 1994-ben fo-

gadta el az Emberi Jogok Arab Chartáját. Az e dokumentumokban megállapított szokásos emberi jogi katalógus büntetőjogi garanciái azonban csak az iszlám büntetőjog keretei között érvényesülhetnek. Arab szakértői bizottság segíti a Charta érvényesülését, azonban kontrollmechanizmusa egyelőre csak jelentések benyújtására épül, nincs sem egyéni, sem állami panaszjog. A 2004-es módosítás azonban megteremtette az alapját annak, hogy ha az államokban erre a politikai akarat megéri, kiegészítő jegyzőkönyvek elfogadásával hatásköröket telepíthessenek az ~ára. (BB)

emberi jogok átfogó rendszere

Az →*Egyesült Nemzetek Szervezete* nemzetközileg elfogadott jogok széles körét határozta meg, beleértve a polgári, politikai, kulturális, gazdasági és a szociális jogokat. Olyan mechanizmusokat is létrehozott, amelyek előmozdítják és védik ezeket a jogokat, és segítik az államokat kötelezettségeik végrehajtásában. A jogok rendszerének alapja az →*ENSZ Közgyűlése* által 1948. december 10-én elfogadott Emberi Jogok Egyetemes Nyilatkozata, továbbá az ENSZ égisze alatt kidolgozott, legátfogóbb emberi jogi egyezmények, mint a Polgári és Politikai Jogok Nemzetközi Egyezségokmánya és a Gazdasági, Szociális és Kulturális Jogok Nemzetközi Egyezségokmánya. A későbbiekben az emberi jogi dokumentumok specializálódása indult el. Az Emberi Jogok Egyetemes Nyilatkozata volt az ihletője mintegy 80, az ENSZ-en belül elfogadott egyezménynek vagy nyilatkozatnak, amelyek emberi jogi kérdések széles körével foglalkoznak. Az ~ részének kell tekinteni a regionális emberi jogi védelmi rendszereket is. (BB)

Emberi Jogok Európai Bírósága (European Court of Human Rights)

Az →*Európa Tanács* keretében az emberi jogok védelmének európai rendszerét, így az ~t az emberi jogok és alapvető szabadságjogok védelméről szóló, 1950. november 4-én Rómában aláírt egyezmény hozta létre. Az Emberi Jogok Európai Egyezménye eredetileg három szervezet bízott meg az emberi jogok védelmével, az Európai Emberi Jogi Bizottságot, amelyet 1954-ben, valamint az ~át, amelyet 1959-ben hoztak létre, továbbá az Európa Tanács egyik fő szervét, a Miniszteri Bizottságot, amely a tagállamok külügyminisztereiből álló testület. Ebben a szervezetben az Emberi Jogi Bizottság végezte a panaszok szűrését, a tények megállapítását, illetve megkísérelte a felek közötti békés megegyezés létrehozását. Jelentése ugyanakkor a felekre jogilag nem volt kötelező. A ~ ítélete azonban kötelező erejű, megfellebbezhetetlen és végrehajtandó volt. Az Egyezményhez csatolt Tizenegyedik Kiegészítő Jegyzőkönyv elfogadása után megszűnt az Emberi Jogi Bizottság. Szigorították a ~hoz fordulás követelményét, modernizálták az immár állandó jellegű ~t. A ~t ugyanannyi bíró alkotja, ahány tagállama van az Európa Tanácsnak. A bírákat az →*Európa Tanács Parlamenti Közgyűlése* választja meg kilenc évre, egy-egy tagállam kormányja által benyújtott listán szereplő három jelölt közül. A bírák újraválaszthatók. Az ~nak munkáját a közvetlen felügyelete alatt álló jegyzői iroda segíti. Az ~nak székhelye Strasbourg. 2010. június 1-én lépett hatályba az Emberi Jogok Európai Egyezményének Tizenegyedik Kiegészítő Jegyzőkönyve, amely átalakította a ~ eljárási szabályait annak érdekében, hogy a fórum megfelelően tudjon alkalmazkodni a megnövekedett ügyteherhez. (BB)

emlékeztető (aide-mémoire)

A diplomáciai érintkezés egyik írásos formája. Szorosabban kapcsolódik a tárgyalásokhoz, mint a →*memorandum*. Általában a szóbeli tárgyalások során adja át a →*képviselő-vezető* vagy a beosztott diplomata a fogadó ország külügyminisztériumában az általa elmondottak írásbeli, de formai kötöttségek nélküli rögzítése érdekében. A tárgyalópartnert mentesíti az alól, hogy lejegyezze az elhangzott számokat, adatokat. (HI)

ENSZ →*Egyesült Nemzetek Szervezete*

ENSZ Alapokmányának VI. és VII. fejezete szerinti konfliktuskezelés

Az →*Egyesült Nemzetek Szervezetének* Alapokmánya a nemzetközi békét és biztonságot fenyegető viszályok megoldásának békés eszközeit a VI. fejezetben részletezi. Ezek közé tartozik a felek közötti tárgyalás, kivizsgálás, közvetítés, békéltetés, egyeztetés, bírósági eljárás. A VII. fejezet arról rendelkezik, hogy a béke veszélyeztetése, megszegése, támadó cselekmények fennforgása esetén az →*ENSZ Biztonsági Tanácsa* meghatározza, milyen – fegyveres erő felhasználása nélküli – rendszabályokra van szükség. Az Alapokmány ezek közé sorolja a gazdasági kapcsolatok, a vasúti, tengeri, légi, postai, távírói, rádió- és egyéb forgalom teljes vagy részleges felfüggesztését és a diplomáciai kapcsolatok megszakítását. Amennyiben a Biztonsági Tanács úgy ítéli meg, hogy ezek a rendszabályok elégtelennek bizonyulnak, úgy légi, tengeri és szárazföldi fegyveres erők által végrehajtandó műveleteket foganatosíthat. Az e fejezetekben említett intézkedésekről szóló határozatok meghozatalához az érdemi kérdésekkel kapcsolatos biztonsági tanácsi szavazási rend a mérvadó, mely szerint

összesen kilenc, az öt állandó tag egybevágó szavazatára és legalább négy nem állandó tag igenlő szavazatára van szükség. (EA)

(ENSZ) állandó képviselő

Az *→Egyesült Nemzetek Szervezete* tagállamainak a szervezethez akkreditált diplomáciai képviselői nem „nagykövetség”, hanem ~ (Permanent Mission) néven működnek. A kétoldalú diplomácia munkarendjétől eltérően tevékenységük jelentős részét nem a képviselő épületében, hanem a világszervezet működési helyszínein végzik. A nagyköveti rangú állandó képviselő megbízólevelét New Yorkban az ENSZ főtitkárának, az ENSZ-városokban (New York, Genf, Bécs, Nairobi) az illetékes főigazgatónak adja át. (EA)

ENSZ békefenntartás (United Nations Peacekeeping Operations – PKO)

Az *→Egyesült Nemzetek Szervezetében* békefenntartó műveletek indításáról az *→ENSZ Biztonsági Tanácsa* határoz az érdemi kérdésekben szükséges szavazási rend szerint. A világszervezet fennállása óta 71 ilyen műveletet hajtott végre, eddig több mint félmillió kéksisasok részvételével, ebből 55 véget ért, s jelenleg 16 akció van folyamatban. A világszervezetnek nincs állandó hadereje, e műveletekben a különböző ENSZ-tagállamok által felajánlott katonák vesznek részt. Jelenleg 125 000 békefenntartó van terepen. Ezekben a műveletekben az ENSZ felhatalmazásával részt vehetnek olyan regionális szervezetek, mint az *→Afrikai Unió*, a *→Nyugat-afrikai Államok Gazdasági Közössége (Economic Community of West African States – ECOWAS)*, az *→Észak-atlanti Szerződés Szervezete (NATO)* vagy az *→Európai Unió*. Az első békefenntartó művele-

tek 1948-ban kezdődtek a Közel-Keleten, majd 1949-ben Kasmírban, így az ENSZ 1945-ben elfogadott Alapokmányába még nem kerülhetett be a békefenntartás fogalma. Megjegyzendő, hogy az Alapokmány VI. és VII. fejezetében foglalt, fegyveres erő alkalmazása nélküli, illetve katonai erő bevetésével végrehajtott műveletek nem azonosak a békefenntartási tevékenységgel, mert ez utóbbi az ENSZ-katonák (kéksisasok) telepítését csak a konfliktusban érintett ország/országok kormányainak beleegyezésével engedélyezi. Mára az ~ egyre sokszínűbbé vált, annak olyan klasszikus formái mellett, mint a megfigyelés, a szétválasztás, a *→jószoigálat és közvetítés (mediation)* és a *→fegyverzetellenőrzés*, tartalmazza a békekikényszerítés, a humanitárius segélynyújtás, a békeépítés sokrétű feladatait is. Az egyre több helyszínen megjelenő ENSZ-akciók multifunkcionális missziók formáját öltötték, ahol katonák mellett rendőrök, választási megfigyelők, jogászok és egyéb szakértők is megjelentek. Az 1990-es évek jugoszláviai, ruandai és számos más afrikai konfliktusának ENSZ általi kezelése ugyanakkor rávilágított számos olyan hibára, amelyek hiányos békefenntartói mandátumokra, téves következtetésekre, mulasztásokra voltak visszavezethetők, és óriási méretű emberi áldozatokkal, súlyos pusztítások drámai következményeivel jártak. 1999-ben e felismerés vezette az ENSZ akkori főtitkárát annak megállapítására, hogy az emberi jogokkal kapcsolatos aggodalmak elsőbbséget élveznek a be nem avatkozás elvével szemben. 2000. évi jelentésében kifejtette, hogy az emberi jogok tiszteletben tartásának elve a korábnál sokkal erőteljesebb fellépésre ad lehetőséget, s az *→állami főhatalom* (szuverenitás) és a belügyekbe való be nem avatkozás elvei nem szolgálhatnak

űrügként az ilyen fellépés megakadályozására. A vonatkozó események kivizsgálására 2000-ben létrehozott főtitkári szakértői csoport javaslatai szerint a békefenntartók ne csak önvédelemből használják fegyvereiket, hanem akkor is, ha a polgári lakosságot fenyegeti veszély. A következő években az ENSZ békefenntartói apparátusát átszervezték, s külön programot indítottak az ~ előtt álló politikai és stratégiai problémák és megoldások beazonosítására. Az afrikai békefenntartó műveletek kapcsán a korábbiakhoz képest határozottabb, robusztus mandátumokat kaptak a kéksisakosok. 2013-ban a Biztonsági Tanács első ízben fogadott el átfogó határozatot az ~ multidimenzionális jellegéről, mely egyértelműen túllép a fegyverszünet-ellenőrzés fogalmán. 2014-ben egy újabb főtitkári szakértői csoport vizsgálta meg az ~ helyzetét, hangsúlyozva, hogy ha a polgári lakosság azonnali veszélyben van, a békefenntartók kötelessége megvédeni őket a fegyveres támadásoktól. A szerteágazó békefenntartói tevékenység egyik újabb, a számos bonyolult helyzetet tovább nehezítő aspektusa, hogy a kéksisakosok jelenléte már nemcsak államközi konfliktusok, hanem államokon belüli viszályok rendezésére irányul, ahol az ENSZ fegyvereseinek szembe kell nézniük szélsőséges fegyveres csoportok tevékenységével is. Az ENSZ Alapokmányának jövőbeni módosítása során szükségesnek mutatkozik a dokumentum szövegébe beilleszteni a világszervezet mára egyik legismertebb, leglátványosabb tevékenységéről, a békefenntartásról szóló új rendelkezéseket. (EA)

ENSZ Biztonsági Tanácsa (Security Council)

Az ~ (BT) az →*Egyesült Nemzetek Szervezetének* egyik fő szerve. Alapokmánya

szerint a világszervezet tagjai a nemzetközi béke és biztonság fenntartásáért az elsődleges felelősséget az ~ra ruházzák, és elismerik, hogy ennek során e testület az ő nevükben jár el, határozatait elfogadják és végrehajtják. Az ~ban az afrikai csoportnak 3 nem állandó, az ázsiai-csendes-óceáni csoportnak 1 állandó és 2 nem állandó, a latin-amerikai és karibi csoportnak 2 nem állandó, a nyugat-európai és más országok csoportjának 3 állandó és 2 nem állandó, a kelet-európai csoportnak pedig 1 állandó és 1 nem állandó tagja van. Az →*ENSZ Közgyűlés* minden év őszén tart szavazást az éppen lejárt nem állandó BT-mandátumok betöltéséről. Az Egyesült Nemzetek Szervezete 1945-ben elfogadott Alapokmánya szerint az ~nak öt állandó tagja van: a Szovjet Szocialista Köztársaságok Szövetsége (ma az Oroszországi Föderáció), a Kínai Köztársaság (ma a Kínai Népköztársaság), Franciaország, Nagy-Britannia és Észak-Írország Egyesült Királysága, valamint az Amerikai Egyesült Államok. Az ~ állandó tagjai esetében értelemszerűen nincsenek pályázatok és nem kerül sor választásokra. A nem állandó tagok vonatkozásában a kétéves mandátum lejártakor az ENSZ Közgyűlés titkos szavazást tart a rotáció alapján évente megüresedő öt-öt nem állandó tagsági hely betöltéséről. Az ~nak tagjai üléseik során a tárgyalóasztalnál alfabetikus sorrendben helyezkednek el. A testület munkájának irányítását, függetlenül állandó vagy nem állandó tagi státuszától, az angol ábécé sorrendjében havonként változó soros elnökség látja el. Minden tagnak egy szavazata van. Eljárási kérdésekben az ~ a határozatait legalább 9 igenlő szavazattal hozza, azaz nincs különbség az állandó és a nem állandó tagok szavazatainak súlya között. Minden más kérdésben, azaz a nemzetközi békét

és biztonságot érintő érdemi kérdésekben hozandó határozatokban ugyancsak legalább kilenc igenlő szavazatra van szükség, de ezúttal mind az 5 állandó tag egybevágo szavazataival együtt. Ha egy állandó tag nemleges szavazatot ad le (a köznyelv szerint „vétóz”), a határozattervezet elutasítottnak minősül. Megjegyzendő, hogy a kialakult gyakorlat szerint, ha egy állandó tag csupán tartózkodik, az nem számít nemleges szavazatnak. Magyarország két ízben, 1968–69-ben és 1992–93-ban került a kelet-európai csoportból nem állandó tagként az ~ba. Az első alkalommal a hidegháború és a Varsói Szerződés cseh-szlovákiai bevonulása nyomta rá a bélyegét tagságunkra, míg második beválasztásunk egybeesett a nagy geopolitikai változásokkal, a rendszerváltoztatással és a délszláv háborúval, melyben Magyarország a testület tagjai közül a legérintettebb volt. (EA)

ENSZ Biztonsági Tanácsának hivatalos ülése és nem hivatalos konzultációja

Az →*ENSZ Biztonsági Tanácsa* (BT) plenáris tevékenységét két formában fejti ki. A hivatalos, előre meghirdetett nyilvános ülések a BT termében a soros havi elnök vezetésével zajlanak, és általában előre elkészített felszólalások, szavazások és formális döntéshozatalok fórumai. Ezekre az ülésekre a testület – a patkó alakú asztal két szélén az erre a célra fenntartott helyekre – meghívhat olyan tagállamokat, amelyek egy adott kérdésben érintettek, nem tagjai a Biztonsági Tanácsnak, s ez esetben – szavazati jog nélkül – fel is szólalhatnak. A hivatalos üléseket megelőző véleménycserék, ad hoc viták, szerkesztési egyeztetések színhelyei ugyanakkor az ún. nem hivatalos konzultációk, melyek a soros havi BT-elnök vezetésével egy másik, erre a célra fenntartott helyiségben, zárt

ajtók mögött, az ENSZ főtájkára képviselőinek jelenlétében, kizárólag a Biztonsági Tanács tagjai között zajlanak. A szokásos két- vagy többoldalú megbeszélések mellett ezek az Alapokmányban nem rögzített, nem nyilvános, bármikor összehívható és időtartamában előre nem tervezhető megbeszélések fontos gyakorlati hozzájárulást jelentenek a mielőbbi, kölcsönösen elfogadható szövegű BT-határozatok elfogadtatásához. (EA)

ENSZ Egyetem

(United Nations University – UNU)

Az ~ 1973-ban Tokióban kezdte meg működését. Élén ENSZ főtájkárhelyettesi rangban rektor áll. 2009-től posztgraduális fokozatokat adományoz. 12 campusa van a világban, így Európában Barcelonában, Maastrichtban, Brugesben, Bonnban, Drezdában, Helsinkiben és Reykjavíkban. (EA)

(ENSZ) Emberi Jogi Tanács

(Human Rights Council – HRC)

Az ~ 2006-tól az →*Egyesült Nemzetek Szervezete* Emberi Jogi Bizottságának jogutódja, az →*ENSZ Közgyűlés* alárendelt szerve. Az Emberi Jogi Bizottság azért szűnt meg, mert sok bíráló érte amiatt, hogy tagjai között olyan →*államok* is voltak, melyek durva emberi jogsértéseket követtek el országaikban. Az ~ 47 tagját a Közgyűlés választja 3 évre. Tagjainak összetétele: 13 afrikai, 13 ázsiai és csendes-óceáni, 8 latin-amerikai és karibi, 7 nyugat-európai és más országok, valamint 6 kelet-európai állam. Az ~ évente három ülést tart, de tagjai 1/3-ának kérésére rendkívüli üléseket is tarthat. Feladata mind a 193 ENSZ-tagállam tematikus emberi jogi vizsgálata. Ezt a célt szolgálja az ún. Egyetemes Periodikus Felülvizsgálat (Universal Periodic Review).

A testülethez panaszbejelentések is érkezhetnek természetes személyektől és kormányoktól. A Közgyűlés 2/3-ának döntése alapján az ~ tagjainak jogait fel lehet függeszteni. (EA)

ENSZ Fejlesztési Céljai (UN Development Goals)

Az →*ENSZ Közgyűlés* 2000-ben hirdette meg a 2000–2015-ös időszakra szóló Milleniumi Fejlesztési Célokat (Millenium Development Goals – MDG). A 8 cél a súlyos szegénység és éhínség megszüntetését, az alapfokú oktatást, a nemek közötti egyenlőséget, a gyermekhalandóság csökkentését, az anyák egészségi állapotának javítását, a betegségek elleni küzdelmet, a környezeti fenntarthatóságot és egy globális partnerség kialakítását tartalmazta. Az előrehaladás értékelését követően 2015-ben a világszervezet további 17 Fenntartható Fejlesztési Cél (Sustainable Development Goals – SDG) hirdetett meg a 2015–2030-as időszakra. E célok területei: a szegénység, az éhínség elleni küzdelem, a jó egészség, a minőségi oktatás, a nemi egyenlőség, a tiszta víz, a tiszta energia, a megfelelő munkahelyek és gazdasági növekedés, az innováció és infrastruktúra, az egyenlőtlenségek csökkentése, fenntartható városok és közösségek, felelős fogyasztás és termelés, a klímaváltozások elleni küzdelem, a víz alatti élet, a felszíni élet, béke, igazságosság és erős intézmények, továbbá az e célok megvalósítását elősegítő partnerség kialakítása. A fő célok további részletes 169 célkitűzést tartalmaznak. (EA)

ENSZ Fejlesztési Programja (United Nations Development Programme – UNDP)

Az ~ az →*ENSZ Közgyűlés* keretében 1965 óta működik New York-i székhellyel.

Jelenleg 177 országban van jelen. Feladata a globális fejlődés elősegítése, különös tekintettel a fejlődő országokra. Költségvetését önkéntes adományokból fedezi. (EA)

ENSZ főtitkárai

Trygve Lie (Norvégia) 1946–1953 közötti, egyszer meghosszabbított ötéves mandátumának vége előtt, 1952 novemberében leköszönt főtitkári posztjáról. Dag Hammarskjöld (Svédország) 1953–1961, U Thant (Burma) 1961–1971, Kurt Waldheim (Ausztria) 1972–1981, Javier Pérez de Cuéllar (Peru) 1982–1991, Boutros Boutros-Ghali (Egyiptom) egy mandátummal 1992–1996 között, Kofi Annan (Ghana) 1997–2006, Ban Ki-mun (Dél-Korea) pedig 2007–2016 között töltötte be a főtitkári tisztséget. 2017-től António Guterres (Portugália) kezdte meg ötéves megbízatását. Így az elmúlt több mint hét évtized során a világszervezet élén négy nyugat-európai főtitkár állt 7 ötéves megbízatással, két ázsiai főtitkár 4 ötéves megbízatással, két afrikai főtitkár 3 ötéves megbízatással és egy latin-amerikai 2 ötéves megbízatással. A kelet-európai regionális csoport mindeddig nem töltött be ilyen funkciót. (EA)

(ENSZ) Gazdasági és Szociális Tanács (Economic and Social Council – ECOSOC)

A ~ az →*Egyesült Nemzetek Szervezete* hat fő szervének egyike. A világszervezet tagállamainak növekedése folytán 1965-ben 18-ról 27-re, majd 1973-ban a jelenlegi 54-re emelték tagjai számát, akiket az →*ENSZ Közgyűlés* földrajzi megoszlás alapján 3 évre választ (Afrikából 18, Ázsiából 13, Latin-Amerikából 13, Nyugat-Európából 13, KeletEurópából 8 tagot). Évenkénti üléseit New Yorkban és Genfben tartja. Igen szé-

les körű feladatait 15 szakosított szervezet, 11 alap és program (kereskedelem, fejlesztés, környezetvédelem, népesség, emberi települések, menekültek, gyermekek, kábítószer és bűnözés, palesztin menekültek, nemi egyenlőség, élelmezés), 9 funkcionális bizottság (szociális fejlődés, bűnmegelőzés, kábítószer, tudomány és technika, nők helyzete, erdők, fenntartható fejlődés, népesedés, statisztika) és 5 regionális gazdasági bizottság (Európa, Afrika, Latin-Amerika, Ázsia, Nyugat-Ázsia) keretei között végzi. 2006-ig az ~nak egyik funkcionális testülete volt az Emberi Jogok Bizottsága, de a tevékenységével kapcsolatos számos bírálat miatt megszüntették, s helyette létrehozták az ezúttal már a Közgyűlés alá rendelt →*ENSZ Emberi Jogi Tanácsot*. Az ECOSOC egyszerű többséggel ajánlásokat fogad el, melyeket szükség szerint a Közgyűlés elé terjeszt. (EA)

(ENSZ) Gyámsági Tanács (Trusteeship Council)

Az →*Egyesült Nemzetek Szervezetének* Alapokmánya két fejezetben is foglalkozik a →*nemzetközi gyámsági rendszerrel* és az ezt megvalósítani hivatott ~csal. Az Alapokmány szerint az ~ a világszervezet egyik fő szerve, feladata elősegíteni a más államok által igazgatott gyámsági rendszerű területek önkormányzatiságát vagy függetlenségét. Az ~ tagjait az →*ENSZ Biztonsági Tanácsának* öt állandó tagja alkotja, valamint annyi más tag, hogy a testület teljes taglétszáma egyenlően oszolja meg a gyámsági feladatokkal megbízott és az ilyen feladatokkal nem rendelkező tagállamok között. A gyarmati rendszerek megszűnésével és az ENSZ taglétszámának párhuzamos növekedésével az utolsó gyámsági státuszú terület, Palau függetlenné válásával az ~ 1994-ben megszűn-

tette tevékenységét, azóta csak „papíron” létezik. Az Alapokmány jövőbeni módosítása során kell majd sort keríteni a gyámsági területekkel foglalkozó fejezeteinek hatályon kívül helyezésére. (EA)

ENSZ Gyermekalapja (United Nations Children's Fund – UNICEF)

Az ~ az →*ENSZ Közgyűlés* keretében 1946-ban jött létre a II. világháború európai következményeinek kezelésére, majd 1953-ban kezdte meg jelenlegi globális tevékenységét. Az →*Egyesült Nemzetek Szervezetének* szakosított szervezetét irányító 36 tagú Végrehajtó Tanácsot az →*ENSZ Gazdasági és Szociális Tanácsa* választja 3 évre, főigazgatóját az ENSZ főtitkára nevezi ki 5 évre. Az évenként három ülést tartó Végrehajtó Tanács tagjai az öt regionális csoportból kerülnek ki: Afrikából 8, Ázsiából és a Csendes-óceáni térségből 7, Kelet-Európából 4, Latin-Amerikából és a Karibi-térségből 5, Nyugat-Európából és más államokból 12. Az ~nak költségvetését önkéntes állami és civil felajánlások biztosítják. Hét regionális hivatalt működtet Közép- és Kelet-Európában és a Független Államok Közösségében (Genf), Kelet-Ázsiában és a Csendes-óceán térségében (Bangkok), Amerikában és a Karibi-térségben (Panama), Dél-Ázsiában (Katmandu), a Közel-Keleten és Észak-Afrikában (Amman), Kelet- és Dél-Afrikában (Nairobi), Nyugat- és Közép-Afrikában (Dakar). (EA)

ENSZ Kábítószer-ellenőrzési és Bünmegelőzési Hivatala (United Nations Office on Drugs and Crime – UNODC)

Az ~ 1997-ben Bécsben alakult meg. Mai nevén 2002 óta működik. Világszerte 21

irodát tart fenn az alábbi regionális felosztásban: Európa és Nyugat-/Közép-Ázsia, Dél-Ázsia, Délkelet-Ázsia és a Csendes-óceán, Afrika és a Közel-Kelet, Latin-Amerika és a Karibi-térség. Két összehívó hivatala van Brüsszelben és New Yorkban. Az ~ végrehajtó igazgatóját az ENSZ főtitkára nevezi ki. Költségvetésének 90%-át önkéntes hozzájárulások teszik ki. (EA)

ENSZ Kereskedelmi és Fejlesztési Konferenciája (United Nations Conference on Trade and Development – UNCTAD)

Az ~ az → *ENSZ Közgyűlés* keretében 1964-ben jött létre. Székhelye Genf, irodái vannak New Yorkban és Addisz-Abeában. Tagja valamennyi ENSZ-tagállam az alábbi csoportosulásban: Afrika és Ázsia-Csendes-óceán 100 tag, Nyugat-Európa 33 tag, Latin-Amerika és a Karibi-térség 33 tag, Kelet-Európa 24 tag. Négyévente ül össze Konferenciája, ahol 4 éves mandátumra megválasztják a testület főtitkárát. Végrehajtó szerve az évente ülésező Tanács. (EA)

ENSZ Környezetvédelmi Programja (United Nations Environment Programme – UNEP)

Az ~ az → *ENSZ Közgyűlés* keretében 1972-ben jött létre, székhelye Nairobi. Az igazgató által vezetett szervezet hat regionális hivatalt működtet Afrikában (Nairobi), az ázsiai és csendes-óceáni térségben (Bangkok), Európában (Genf), a latin-amerikai és Karibi-térségben (Panama), Észak-Amerikában (Washington) és Nyugat-Ázsiában (Bahrein). (EA)

ENSZ Közgyűlés (UN General Assembly)

Az ~ az → *Egyesült Nemzetek Szervezetének* egyik fő szerve, plenáris fóruma, amelyben mind a 193 tagállam részt vesz, valamint jelen van a Vatikán és Palesztina (mint állandó nem tag megfigyelő államok). A tagállamok ültetési rendjét a közgyűlési teremben minden ülésszak előtt úgy állapítják meg, hogy sorshúzással jelölik ki azt a tagállamot, amelyik a terem bal első sorának első székében kap helyet, s utána foglalt helyet a többi tagállam az első tagállamot követő ábécésorrendben. Ennek megfelelően a tagállamok minden ülésszakra más helyen ülnek. A tagállamok valamennyien egy szavazattal rendelkeznek, míg a megfigyelő államoknak nincs szavazati joguk. Az ~ határozatai ajánlásjellegűek, kivéve a szervezeti és költségvetési kérdéseket. Minden kérdés az ~ napirendjére kerülhet, kivéve, ha azzal az → *ENSZ Biztonsági Tanácsa* már foglalkozik. Az ~ egy rendes (regular) ülésszaka az adott év szeptemberétől a következő év szeptemberéig tart. Bizonyos súlyosabb helyzetekben sor kerülhet 15 nap alatt összehívandó rendkívüli és 24 óra alatt összehívandó sürgős, rendkívüli ülésszakra is. Minden ~en évente földrajzi rotáció alapján választanak elnököt. Magyarország 1982–83-ban töltötte be az ~ elnöki tisztét. Szokás alapján ~ elnököt nem választanak a Biztonsági Tanács állandó tagjai közül. Az 1940-es években kialakult hagyomány szerint az ~ első felszólalója mindig Brazília képviselője. Ezt követően a többi felszólalás az ~ elnökségének jelzett bejelentkezések alapján kialakuló szónoklista szerint hangzik el. A munka az ~ ülésszakára érkező államfők, kormányfők és miniszterek részvételével zajló, magas szintű általános vitával kezdődik, majd a hat főbizott-

ság is megkezdi tevékenységét. Az 1. főbizottság a politikai, nemzetközi biztonsági és leszerelési kérdésekkel, a 2. főbizottság a gazdasági és pénzügyi kérdésekkel, a 3. főbizottság a szociális, kulturális és humanitárius kérdésekkel, a 4. főbizottság a különleges politikai kérdésekkel, a dekolonizáció, a világtörvény, a köztájékoztatás, az aknamezítés és a békefenntartás témáival, az 5. főbizottság a költségvetési és személyzeti kérdésekkel, a 6. főbizottság a jogi kérdésekkel foglalkozik. Valamennyi főbizottságban minden tagállam részt vesz. A bizottsági határozati javaslatok ezt követően az ~ elé kerülnek. A szavazásnál a döntéshozatalhoz az ún. fontos kérdésekben (nemzetközi béke és biztonság, leszerelés, tagfelvétel, ENSZ főtitkárválasztás, biztonsági tanácsi és ECOSOC-tagválasztás, költségvetés) a jelenlévők és szavazatot leadók 2/3- os többségére van szükség, egyéb kérdésekben egyszerű többség dönt. Az ~ben a szavazások négy tartalmi formája különböztethető meg: az igen, a nem, a tartózkodás és a szavazáson való „nem részvétel”. A szavazás módja lehet gombnyomással a kivetítőn megjelenő nyilvános válasz, az ~ elnöke által minden tagállamtól név szerint hangosan kért nyílt nyilvános válasz (roll-call vote), illetve biztonsági tanácsi vagy tisztségekbe való személyi jelölések esetén szavazó urnába helyezett titkos szavazat. Gyakori a határozatok szavazás nélküli, konszenzusos elfogadása is. Az ENSZ költségvetését a tagállamok GDP-je alapján meghatározott pénzügyi hozzájárulás, továbbá a különféle nemzetközi bíróságok költségvetéséhez és a békefenntartó tevékenységeihez (→*ENSZ békefenntartás*) való hozzájárulás biztosítja. Emellett egyes tagállamok önkéntes befizetéseket is tesznek. Amennyiben egy tagállam nem teljesíti kétéves ese-

dékes pénzügyi hozzájárulását, elveszíti az ~ben szavazati jogát, kivéve, ha az elmaradás a tagállam akaratán kívüli körülményeknek tulajdonítható. Ha összeütközés áll fenn a tagállamoknak az Alapokmányból fakadó és bármely egyéb nemzetközi megállapodásból eredő kötelezettségei között, az Alapokmányból folyó kötelezettségeiket illeti elsőbbség. (EA)

ENSZ Leszerelési Bizottsága (United Nations Disarmament Commission – UNDC)

Az ~ először 1952-ben jött létre az →*ENSZ Biztonsági Tanácsa* keretében, majd 1978-tól az →*ENSZ Közgyűlés* alárendelt szerveként folytatja munkáját. Mind a nukleáris, mind pedig a hagyományos leszerelés kérdéseit vizsgálja, beleértve a bizalom erősítő intézkedéseket és a katonai kérdésekről adandó objektív tájékoztatást. Tagja valamennyi ENSZ-tagállam, üléseit évente tartja. (EA)

ENSZ Leszerelési Kutatások Intézete (United Nations Institute for Disarmament Research – UNIDIR)

Az ~t az →*ENSZ Közgyűlés* 1980-ban hozta létre Genfben. Igazgatótanácsának tagjait az →*Egyesült Nemzetek Szervezeté*nek főtitkára jelöli ki kétéves mandátummal. Az intézet igazgatója éves jelentéseket terjeszt az ENSZ Közgyűlés elé. (EA)

ENSZ Menekültügyi Főbiztosi Hivatala (Office of the United Nations High Commissioner for Refugees – UNHCR)

Az ~ az →*ENSZ Közgyűlés* keretében 1950-ben létesült, székhelye Genf. A főbiztost a Közgyűlés 5 évre választja, munkáját a Végrehajtó Tanács segíti. A világ-szervezet jelenlegi főtitkára korábban 10

éven át a hivatal főbiztosi tisztét töltötte be. (EA)

ENSZ Nemi Egyenlőség és a Nők Helyzetbe Hozásának Hivatala (United Nations Entity for Gender Equality and the Empowerment of Women – UN-WOMEN)

Az ~ az →*ENSZ Közgyűlés* keretében 2010-ben létrehozott testület, amely a nők helyzetével foglalkozó korábbi négy ENSZ-szerv egyesítésével született meg. Irányítását a Közgyűlés, az →*ENSZ Gazdasági és Szociális Tanács* és a →*Nők Helyzetével Foglalkozó Bizottság* együttesen biztosítja. Élén az ENSZ főtitkára által négy évre kinevezett főtitkárhelyettes áll. Tevékenységét a Gazdasági és Szociális Tanács által 3 évre választott 41 tagú Végrehajtó Testület végzi. Összetétele szerint 10 afrikai, 10 ázsiai és csendes-óceáni, 6 latin-amerikai és karibi, 5 nyugat-európai, 4 kelet-európai tagból, valamint a témában legnagyobb támogatást nyújtó 6 másik ország képviselőiből áll. Ez utóbbiak 4 fejlett és 2 fejlődő tagállamból kerülnek ki. Jelenleg az első csoportot Dánia, Spanyolország, Nagy-Britannia és az Egyesült Államok, a másik csoportot Mexikó és Szaúd-Arábia képviseli. (EA)

ENSZ Népesedési Alapja (United Nations Population Fund – UNFPA)

Az ~ 1969-ben létesült, mai nevét 1987 óta használja. 1971 óta az →*ENSZ Közgyűlés* égisze alatt működik, székhelye New York. 36 tagú Végrehajtó Testületének 12 nyugat-európai, 8 afrikai, 7 ázsiai és csendes-óceáni, 5 latin-amerikai és karibi, 4 kelet-európai tagja van, melynek élén az öt földrajzi csoportot képviselő 5 tagú iroda áll. A szervezetet végrehajtó igazgató vezeti. (EA)

ENSZ Nevelésügyi, Tudományos és Kulturális Szervezete (United Nations Educational, Scientific and Cultural Organisation – UNESCO)

Az ~t 1945-ben hozták létre mint az →*Egyesült Nemzetek Szervezetének* szakosított szervezetét. Székhelye Párizs. Jelenleg 195 tagállama és 10 társult állama van. Öt fő programja van: oktatás, természettudományok, társadalomtudományok, kultúra és kommunikáció. Alapdokumentuma az Alkotmány. Fő szervei a kétévenként tartott Közgyűlés, a Végrehajtótanács és a Titkárság. Az ~ főigazgatóját 4 évre választják. (EA)

ENSZ nyitott és választott tagságú testületei

Az →*Egyesült Nemzetek Szervezetében* a nyitott (open-ended) testületekben, például az →*ENSZ Közgyűlésben*, annak főbizottságaiban, az ENSZ szakosított szervezeteiben minden tagállam alanyi jogon részt vehet, tehát választások nincsenek. A megfelelő földrajzi összetételt figyelembe vevő választások révén létrehozott testületekben viszont különböző szempontok alapján csak meghatározott számú tagállam vehet részt. Ilyen például az →*ENSZ Biztonsági Tanácsa*, az →*(ENSZ) Gazdasági és Szociális Tanács*, az →*(ENSZ) Emberi Jogi Tanács* stb. (EA)

ENSZ Palesztin Menekülteket Segélyező és Munkaközvetítő Hivatala a Közel-Keleten (United Nations Relief and Works Agency for Palestine Refugees in the Near East – UNRWA)

Az ~ 1949-ben jött létre mint a 30 000 főt – helyi palesztinokat – foglalkoztató legnagyobb ENSZ-ügynökség. Az →*ENSZ Közgyűlés* háromévente újítja meg rendszeresen az ~ mandátumát. Tevékenysé-

ge Jordániára, Libanonra, Szíriára, a Gázai övezetre és a nyugati partra terjed ki, és mintegy 5 millió menekültet érint. Székhelye Gáza és Amman. Élén főmegbízott áll, jeruzsálemi központtal. Munkáját 27 tagú tanácsadó bizottság segíti, mely évente kétszer ülésezik. Az ~ Összekötő Hivatalokat működtet New Yorkban, Washingtonban, Brüsszelben és Kairóban. Az ~ támogatásának döntő többsége az Európai Uniótól és az Egyesült Államoktól érkezik. (EA)

ENSZ-rendszer struktúrája

Az ~-nak kiinduló pontja az Alapokmányban megjelölt hat fő testület. Ezekhez különböző formákban csatlakoznak a legkülönbözőbb szervek. Az →*ENSZ Közgyűlés* alárendelt szerveiként (subsidiary bodies) működnek egyes bizottságok, az →*Egyesült Nemzetek Szervezetének* alapjai és programjai, az ENSZ kutató és oktatási intézetei. A szakosított intézmények (specialized agencies) külön egyezményeket kötnek az ENSZ-szel, és az →*ENSZ Gazdasági és Szociális Tanácsnak* vagy a Közgyűlésnek jelentenek. A funkcionális és regionális bizottságok (functional commissions and regional commissions) a Gazdasági és Szociális Tanácsnak jelentenek. A kapcsolódó szervezetek (related organisations) pedig az ENSZ-től független, speciális területekkel foglalkozó testületek. (EA)

ENSZ reformja

Az →*Egyesült Nemzetek Szervezete* Alapokmányának hatályba lépése óta több mint hét évtized telt el, s a 70 év alatt bekövetkezett rendkívül nagy jelentőségű események ahhoz a széles körű felismeréshez vezettek, hogy az Alapokmány jelenleg is érvényben lévő szövege megérett

több komolyabb módosításra. Az új helyzet kialakulásához a nemzetközi változások és azok ENSZ-beli tükröződése nagymértékben járult hozzá. A hidegháború megszűnésével az →*ENSZ Biztonsági Tanácsában* (BT) megkérdőjeleződtek az évtizedek alatt meggyökeresedett eljárások. Már az 1990-es évek elején megindult egy folyamat a BT zárt klubból nyitottabb testületté alakítása érdekében – elsősorban a munkamódszerek tekintetében, ami később megindult az intézményesülés irányába. Négy tagállam, Brazília, India, Japán és Németország színre lépése az állandó BT-tagság megszerzése érdekében újabb dimenziót adott e folyamatnak. Előtérbe került a világszervezet és a nemzetközi gazdasági-pénzügyi szektor együttműködésének erősítése. Jobban ráirányult a figyelem az ENSZ és a civil társadalom kapcsolatainak szélesítésére. A délszláv háborúk és a ruandai tragédia keserű tapasztalatai alapján más megvilágításba került az →*ENSZ békefenntartás*, és a korábbinál jóval nagyobb hangsúlyt kapott a polgári lakosság védelme, az erőteljesebb fellépés a fegyveres csoportokkal szemben. A leszerepelt Emberi Jogok Bizottsága helyett létrehozták az →*ENSZ Emberi Jogi Tanácsot*, és meghirdették a →*védelmi felelősség elvét*, mely népirtás, etnikai tisztogatás, háborús és emberiség elleni bűncselekmények esetén a nemzetközi közösség kollektív fellépését helyezi kilátásba. E változások és javaslatok sok vitát váltottak ki. Ezek között említhetők könnyebb és bonyolultabb kérdések. A könnyebbek közé sorolhatók egyebek mellett az alábbiak: a Biztonsági Tanács egyes állandó tagjainak jelenlegi hivatalos neve (Oroszországi Föderáció, Kínai Népköztársaság) nem azonos az Alapokmányban szereplő elnevezéssel; az 1945-ben felállított Vezér-

kari Bizottság mindig is csak papíron létezett; a gyarmati rendszer megszűnésével az →(ENSZ) *Gyámsági Tanács* elvesztette létjogosultságát; a II. világháborús események fényében meghatározott, az Alapokmány több cikkében is szereplő „ellenséges államok” kifejezés már régen abszurdá vált; semmilyen utalás nincs az Alapokmányban az ENSZ egyik legismertebb tevékenységére, a békefenntartásra. A bonyolultabb, kényesebb változtatások között szerepelhet az →*egyéni vagy kollektív védelemről* szóló cikk – mely e jogot, a mai realitásoktól eltérően, csupán „fegyveres támadás” esetén biztosítja –, az →*ENSZ Közgyűlés* és a Biztonsági Tanács közötti kapcsolatok fejlesztésének igénye, a korábbi politikai kompromisszumok eredményeként létrejött számos nem egyértelmű megfogalmazás kezelése és főképpen a Biztonsági Tanács működésével kapcsolatos számtalan kérdés is. Ezek közé tartozik, hogy legyenek-e új állandó tagok, mely országok legyenek azok, kapjanak-e ezek az államok és mikor vétőjogot, maradjon-e a vétőjog, s milyen módon lehessen azt alkalmazni, legyenek-e újráválasztható nem állandó tagok, milyen legyen a kibővített Biztonsági Tanács működési mechanizmusa, legyen-e regionális képviselő a testületben, milyen legyen az új BT összlétszáma. Az eddigi, több mint két évtizede húzódó vita alapján megállapítható, hogy az ENSZ átfogó reformjával összefüggő kérdések megoldása minden bizonnyal csak egy kölcsönösen elfogadható csomagterv keretében képzelhető el. (EA)

ENSZ Társaságok Világszövetsége (World Federation of United Nations Associations – WFUNA)

Az ~ mint civil szervezet 1946-ban jött létre, jelenleg több mint száz társasá-

got foglal magába. Titkársága New Yorkban és Genfben működik, irodát tart fenn Szóulban és Brüsszelben. Plenáris üléseit háromévente tartja, ahol megválasztják az ~nek elnökét is. (EA)

ENSZ Titkárság (UN Secretariat)

Az ~ az →*Egyesült Nemzetek Szervezete* hat fő szervének egyike, a főtitkárból és a tisztviselői karból áll. Az Alapokmány szerint a főtitkár titulusa „legfőbb igazgatási képviselő”. Személyét az →*ENSZ Biztonsági Tanácsának* ajánlására az →*ENSZ Közgyűlés* nevezi ki 2/3-os többséggel, 5 éves, megújítható időszakra. A főtitkárválasztással kapcsolatos, évtizedek óta kialakított zárt folyamatok az elmúlt évek során, az →*ENSZ reformjának* keretében, a nagyobb nyitottság irányába mutató jelentős változásokon mentek keresztül. A főtitkár és a tisztviselői kar utasítást kormányoktól és ENSZ-en kívüli hatóságoktól nem kaphat. A Főtitkár a Biztonsági Tanács figyelmét felhívhatja minden olyan ügyre, mely véleménye szerint veszélyeztetheti a nemzetközi békét és biztonságot. Az ENSZ munkájáról évenként jelentést készít a Közgyűlésnek. A tisztviselők felvételének egyik kritériuma a lehető legszélesebb földrajzi alapon történő kiválogatás. Megjegyzendő, hogy az ENSZ-nek számos főtitkár-helyettesi rangban álló vezető tisztviselője van. A főtitkár első számú helyettese a Deputy Secretary-General, mely tisztség 1997 óta létezik. Az e tisztséget betöltő személyt maga az ENSZ-főtitkár választja, mandátuma addig tart, ameddig az őt választó főtitkár megbízatása. Ezen kívül több Under-Secretary-General pozíció van, melyek tisztségviselőit az ENSZ főtitkárának ajánlására a Közgyűlés választja 4 éves időszakokra. Végül vannak

Assistant Secretary-General rangban lévő munkatársak, akik az Under-Secretary General tisztséget betöltők helyetteseinek tekinthetők. (EA)

ESCWA → Nyugat-Ázsiai Gazdasági és Szociális Bizottság

eseti (ad hoc) diplomácia, speciális missziók

Az → államok közötti kapcsolatok alakításának legősibb formája a követek, illetve küldöttségek küldése és fogadása. Jelentősége az állandó képviseltek megjelenésével és széles körű elterjedésével sem csökken. Alanyi köre és tematikája egyaránt rendkívül sokrétű: az állam- és kormányfői csúcstalálkozóktól egyes állami szervek közötti szakértői tárgyalásokig és konzultációkig terjed, és átfogja a kapcsolatok valamennyi területét. A kétoldalú kapcsolatoknak sajátos formája a közös kormányülések tartása, ahol a két ország közötti kétoldalú együttműködés legfontosabb stratégiai és aktuális kérdései kerülnek napirendre. Az eseti diplomácia szereplőinek jogállását, a képviselők, illetve küldöttségek küldésének szabályait „a speciális missziókról” New York-ban, 1969. december 16-án aláírt ENSZ-egyezmény szabályozza (Convention on Special Missions). Magyarország nem részese az egyezménynek, annak rendelkezéseit azonban szokásjogi alapon alkalmazza. Az államok szuverén egyenlőségéből fakadóan speciális missziók küldése a fogadó állam hozzájárulását igényli, feladatairól a két érintett állam állapodik meg. A speciális missziók és tagjainak jogállása, kiváltságai és mentességei lényegileg a diplomáciai képviseltekével azonosak. Sokoldalú diplomáciai rendezvények esetén többféle lehetőség merül fel. Ha az esemény nemzetkö-

zi szervezetek keretében vagy égisze alatt történik, főszabályként a nemzetközi szervezet szabályai érvényesülnek, ezek hiányában a szervezet az eseménynek helyet adó állammal megállapodhat. Egyéb esetekben a szervező a vendéglátó állammal köt megállapodást, vagy a vendéglátó állam egyoldalúan biztosíthat megkülönböztetett státuszt a résztvevők számára. Ezt tette hazánk 1994-ben, amikor az EBEÉ budapesti csúcstalálkozója kapcsán törvényben biztosította a → Bécsi Diplomáciai Szerződésben szereplő kiváltságokat és mentességeket az akkor még nemzetközi szervezetnek nem minősülő értekezletnek. Háttérszabályként a speciális missziókról szóló egyezmény vagy a diplomáciai kapcsolatokról szóló bécsi szerződés is felhívható. (HI)

Északi Tanács (Nordic Council – NC)

Az ~ 1952-ben jött létre interparlamentáris fórumként Dánia, Finnország, Izland, Norvégia és Svédország között. Társult tagja az autonóm Feröer-szigetek, Grönland és az Aaland-szigetek. Székhelye Koppenhága. 1991-ben megfigyelőként csatlakozott az ~hoz a három balti → állam, 2016-ban pedig Schleswig-Holstein német tartomány. Az ~ 87 tagját a tagállamok nemzeti parlamentjei választják. Izland 7 képviselővel, a többi tagállam 20-20 képviselővel rendelkezik. Az ~ évente egy rendes ülést és egy specifikus témában összehívott tanácskozást tart. Az ~ keretében 1971 óta működik a kormányközi együttműködéssel foglalkozó Miniszteri Tanács. Az ~ élén egy évre választott elnök áll, kinek munkáját egy főtitkár segíti. (EA)

Európai Biztonsági és Együttműködési Szervezet – EBESZ
(OSCE – Organisation for Security and Cooperation in Europe; Organisation pour la Sécurité et la Coopération en Europe) keretében létrehozott vitarendezési mechanizmus

Az →*Európai Biztonsági és Együttműködési Szervezet (EBESZ)* keretében a konfliktusok nemzetközi jogi elintézésének két fő pillére van: egyrészt az 1992. évi stockholmi egyezményrel felállított békéltető és választottbírói testület, valamint az 1991-ben létrehozott ún. La Valletta-mechanizmus (the Valletta Procedure). Az EBESZ Miniszterek Tanácsa 1992-ben fogadta el a vitarendezésről és a választottbírói eljárásról szóló egyezményt, amely létrehozta a békéltetői és választottbírói testületet, s amelynek székhelye 1995 óta Genfben van. A fenti eljárásoktól független az ún. La Valletta-mechanizmus, amely az összes EBESZ-tagállamra kötelező mechanizmus. A vitában álló felek elsőként a Vezető Tisztviselők Bizottsága (Committee of Senior Officials) elé viszik vitás ügyüket, ha azonban ott nem sikerül megegyezésre jutniuk, akkor azt az EBESZ Konfliktusmegelőző Bizottsága (OSCE Conflict Prevention Centre) elé utalják. (BB)

Európai Gazdasági Bizottság
(United Nations Economic Commission for Europe – UNECE)

Az ~ az →*ENSZ Gazdasági és Szociális Tanács* regionális bizottságainak egyikeként 1947-ben jött létre. 56 tagja között az európai országok mellett jelen van Kanada, az Amerikai Egyesült Államok, Izrael és a közép-ázsiai köztársaságok is. Székhelye Genf. (EA)

Európa Tanács (Council of Europe)

Az ~ 1949-ben jött létre, székhelye Strasbourg. Az alapító tagok: Belgium, Dánia, Franciaország, Írország, Olaszország, Luxemburg, Hollandia, Norvégia, Svédország és az Egyesült Királyság. Az ~nak jelenleg 47 tagállama van, a Belarusz Köztársaság tagjelöltként van nyilvántartva. Az ~ különböző szerveiben megfigyelő államként jelen van Kanada, az Amerikai Egyesült Államok, Japán, Mexikó, a Vatikán és Izrael. Az ~ az Emberi Jogok Európai Egyezményét 1950-ben, az →*Emberi Jogok Európai Bíróságát* pedig 1959-ben hozta létre. Parlamenti Közgyűlésének 324 tagja van, az adott tagállam népességi mutatóinak függvényében 2-től 13 képviselőig. A Miniszteri Bizottság évente egyszer ülésezik, elnökségét ábécésorrendben hat hónapra választják. Az ~ főtitkárát a Parlamenti Közgyűlés választja 5 évre. (EA)

FAO →Élelmezésügyi és Mezőgazdasági Szervezet

fegyveres összeütközés

A →*nemzetközi jog* szóhasználat a háború fogalmára. A hagyományos értelemben vett háború a nemzetközi jog szempontjából nemzetközi fegyveres összeütközés, amelyre a →*nemzetközi humanitárius jog* szabályai az irányadók. Akkor beszélünk nemzetközi fegyveres összeütközésről, ha egy →*állam* megtámad egy másik államot, s így →*agressziót* követ el, és megsérti az →*Egyesült Nemzetek Szervezetének* Alapokmányát. A nemzetközi humanitárius jog a ~ két kategóriáját különbözteti meg: nemzetközi és nem nemzetközi. A megkülönböztetés alapját az egymással szemben álló felek adják: két vagy több állam közötti ~ esetén nemzetközi, ha azonban

a ~ adott állam → *állambatárán* belül marad, nem nemzetközi ~ről beszélünk. (BB)

Fekete-tengeri Gazdasági Együtműködés Szervezete
(**The Organisation of the Black Sea Economic Cooperation – BSEC**)

A ~ regionális kormányközi nemzetközi szervezet, amelyet a térség állam- és kormányfőinek csúcstalálkozóján elfogadott nyilatkozat alapján, 1992. június 25-én, Isztambulban hoztak létre. Célja a Fekete-tenger térsége gazdasági együttműködésének erősítése. A nyilatkozat meghatározta az együttműködés prioritásait és működési struktúráját pl. a kereskedelem, az ipar, az energetika, a közlekedés, a távközlés, a tudomány, a technika, a mezőgazdaság, a környezetvédelem és a turizmus területén. A ~nek jelenleg 12 tagállama van: Albánia, Azerbajdzsán, Bulgária, Görögország, Grúzia, Moldova, Oroszország, Örményország, Románia, Szerbia, Törökország, Ukrajna. Szervezeti felépítése: 1. a tagállamok államfőinek vagy kormányfőinek csúcstalálkozója; 2. a Külügyminiszterek Tanácsa; 3. a Vezető Tiszviselők Tanácsa; 4. munkacsoportok, szakértői csoportok; 5. a félévente váltakozó, levezető elnökségek. A ~nek Állandó Nemzetközi Titkársága Isztambulban székel. A ~nek alapokmánya 1999. május 1-én lépett hatályba. 1999. október 8-tól a ~ megfigyelői státusszal rendelkezik az ENSZ-ben. A dokumentumok hivatalos nyelve az angol, az üléseké az angol és az orosz. A ~nek tevékenységéhez kapcsolódó intézmények, szervezetek: a Fekete-tengeri Gazdasági Együtműködés Parlamenti Közgyűlése (Isztambul), a Fekete-tengeri Gazdasági Együtműködés Szervezetének Üzleti Tanácsa (Isztambul), a Fekete-tengeri Kereskedelmi és Fejlesztési Bank (Thessza-

loniki), valamint a Fekete-tengeri Tanulmányok Nemzetközi Központja (Athén). A BSEC és az EU együttműködése keretében az Európai Bizottság meghirdette a fekete-tengeri szinergiaprogramot. Az Európai Bizottság 2007. június 25-től megfigyelői státusszal rendelkezik a BSEC-ben, 2019. június 18-án Brüsszelben került sor az EU–BSEC együttműködésről szóló magas szintű konferenciára, az Európai Tanács következtetéseket fogadott el a témában. Magyarország 2007 óta szektorális párbeszédpartnerként, 2018. július 1-től megfigyelői státuszban vesz részt a ~ munkájában. (GyI)

Fenntartható Fejlődés Bizottsága
(**Commission on Sustainable Development**)

A ~ az → *ENSZ Gazdasági és Szociális Tanácsának* funkcionális bizottságaként plenáris tagsággal a Fenntartható Fejlődés Magas Szintű Politikai Fóruma vette át a helyét. (EA)

fogadó állam jogszabályainak tiszteletben tartása

Kiváltságainak és mentességeinek sérelme nélkül (→ *diplomáciai képviselő kiváltságai és mentességei*) kötelessége e kiváltságokban és mentességekben részesülő minden személynek, hogy tiszteletben tartsa a fogadó → *állam* törvényeit és más jogszabályait. Ugyancsak kötelessége, hogy tartózkodjék a fogadó állam belügyeibe való beavatkozástól. A képviselő helyiségeit nem szabad olyan módon használni, amely összeférhetetlen a képviselőnek a → *nemzetközi jog* általános szabályaiban vagy a küldő és a fogadó állam között hatályban levő külön megállapodásokban meghatározott feladatkörével. A diplomáciai képviselő a fogadó államban nem gyakorolhat egyéni

haszonra irányuló semmiféle foglalkozást vagy kereskedelmi tevékenységet. (HI)

Frankofónia Nemzetközi Szervezete (Organisation Internationale de la Francophonie – OIF)

1970-ben, Párizsban 21, francia nyelvet használó ország hozta létre a Kulturális és Technikai Együttműködés Ügynökséget, 1998-ban az intézmény a Frankofónia Kormányközi Ügynökség nevet vette fel, majd 2005-ben nyerte el mai elnevezését. Jelenleg 58 tagja és 26 megfigyelő tagja van. Négy állandó képviselőt tart fenn: az →*Afrikai Unió* mellett Addisz-Abeában, az →*Európai Unió* mellett Brüsszelben, az →*Egyesült Nemzetek Szervezete* mellett New Yorkban és Genfben. A ~ hat regionális irodát is működtet: Togóban (Nyugat-Afrika), Gabonban (Közép-Afrika), Vietnamban (Ázsia-Csendesóceán), Haitiban (Karibi-térség-Latin-Amerika), Romániában (Közép- és Kelet-Európa) és Madagaszkárban (Indiai-óceán). Legfelsőbb fóruma az állam- és kormányfők kétévenként összeülő csúcsertekezlete. A ~ feladatait a Miniszteri Értekezlet és egy Állandó Tanács kezeli. A ~ élén a csúcsertekezlet által négy évre választott főtitkár áll, aki mellett egy ugyancsak négy évre választott adminisztrátor dolgozik. A ~ mintegy 300 fős apparátussal dolgozik, székhelye Párizs. A ~vel karöltve működik több más frankofón irányultságú intézmény is, köztük a Parlamenti Közgyűlés. Magyarország 2004-ben megfigyelőként lépett be a szervezetbe. (EA)

Független Államok Közössége (Commonwealth of Independent States – CIS)

A ~ (FÁK) a Szovjetunió felbomlásakor, 1991 decemberében jött létre a Belarusz

Köztársaság, az Oroszországi Föderáció és Ukrajna részvételével. Pár nappal később nyolc másik volt szovjet tagköztársaság is csatlakozott, majd 1993-ban Grúzia belépésével tagjainak száma 12-re emelkedett. Mivel Ukrajna és Türkmenisztán nem ratifikálta a ~nek Alapokmányát, továbbá miután 2008-ban Grúzia kilépett a ~ből, jelenleg a leginkább koordinációs képességekkel felruházott szervezetnek 9 tagja és két társult tagja van. Székhelye Minszk. A keretében működő megállapodások közül megemlíthető a különböző tagsággal rendelkező Kollektív Biztonsági Szerződés Szervezete, az Eurázsiai Gazdasági Unió és a Szabadkereskedelmi Térség. A szervezet legmagasabb szintű testülete az Államfők Tanácsa. (EA)

Gazdasági Együttműködés és Fejlesztés Szervezete Nukleáris Energia Ügynöksége (OECD NEA)

A →*Gazdasági Együttműködés és Fejlesztés Szervezetének (OECD)* egyik félautonóm kormányközi szervezete. Székhelye Franciaországban, Párizsban található. Az ügynökséget 1958-ban az Európai Gazdasági Együttműködési Bizottság hozta létre Európai Nukleáris Energia Ügynökségként, hogy lehetővé tegye a nyugat-európai atomenergetikai fejlesztések jobb összehangolását, a tudományos és a pénzügyi források gazdaságosabb kihasználását. A mai értelemben vett ~ 1972-ben, Japán belépésével jött létre. Ezt követően csatlakozott a szervezethez Ausztrália (1973), Kanada (1975) és az Amerikai Egyesült Államok (1976). A ~nek a tevékenysége munkaprogramok kidolgozása és elfogadása során a hét állandó bizottságból álló rendszeren keresztül valósul meg, amelynek élén a tagországok képviselőiből álló irányító testület áll. A szakmai mun-

kát a hierarchikusan az állandó bizottságok alá tartozó állandó és időszakos szakmai munkacsoportok is segítik. (BB)

GCC → Öböl Menti Arab Államok Együtműködési Tanácsa

Greenpeace

Környezetvédő nemzetközi → *nem kormányzati szervezet*, mely 1971-ben alakult. Központja Amszterdamban működik, és irodákat tart fenn több mint ötven országban. 2400 munkatársat és 15 000 önkéntest foglalkoztat. Élén végrehajtó igazgató áll. A ~ tevékenységére a direkt akciók a jellemzők, amiért számos kritika is éri. (EA)

hadijog (ius in bello)

A ~ a XIX. század második felétől a hadviselés összegyűjtött szabályait, a hadműveletekben részt vevő szembenálló felek jogait és kötelességeit tartalmazza. Hágai jogként is ismert, az elnevezés ugyanis az 1899-ben és 1907-ben elfogadott → *hágai egyezményekre* utal, amelyek a még ma is hatályos jogi normák magját jelentik. Az első nemzetközi békeértekezleten, 1899. július 29-én Hágában elfogadott egyezmények az alábbiak: 1. Egyezmény a nemzetközi viszonyok békés elintézéséről; 2. Egyezmény a szárazföldi háború törvényeiről és szokásairól, a hozzá mellékelt Szabályzattal; 3. Egyezmény az 1864. augusztus 22-én kelt Genfi Egyezmény elveinek alkalmazásáról a tengeri háborúra. A második nemzetközi békeértekezleten, 1907. október 28-án Hágában elfogadott egyezmények: 1. Egyezmény a nemzetközi viszályok békés elintézéséről; 2. Egyezmény a szerződéses követelések behajtása végett igénybe vett fegyveres erő alkalmazásának korlátozásáról; 3. Egyezmény az ellenségeskedések

megkezdéséről; 4. Egyezmény a szárazföldi háború törvényeiről és szokásairól, a hozzá mellékelt Szabályzattal; 5. Egyezmény a semleges hatalmak és személyek jogairól és kötelességeiről szárazföldi háborúban; 6. Egyezmény az ellenséges kereskedelmi hajókra vonatkozó elbánásról az ellenségeskedésnek kitörésekor; 7. Egyezmény a kereskedelmi hajók átalakításáról hadihajókká; 8. Egyezmény a tenger alatti önműködő ütköző aknák elhelyezéséről; 9. Egyezmény a bombázásról tengeri haderővel háború idejében; 10. Egyezmény a Genfi Egyezmény elveinek alkalmazásáról a tengeri háborúra; 11. Egyezmény a tengeri háborúban gyakorolt lefoglalási jog egyes korlátozásairól; 12. Egyezmény a semleges hatalmak jogairól és kötelességeiről a tengeri háborúban. (BB)

hágai bíróság → Nemzetközi Bíróság

hágai egyezmények

1899-ben és 1907-ben két nagy átfogó nemzetközi konferenciára került sor Hágában, amelyeken a részt vevő → *államok* 15 → *nemzetközi szerződést* és 4 nyilatkozatot fogadtak el. Ezek szabályozzák a nemzetközi konfliktusok békés rendezésének és a → *hadijognak (ius in bello)* az alapvető kérdéseit, és létrehozták – hágai központtal – a mai napig működő → *Állandó Választottbíró*ságot (Permanent Court of Arbitration). A ~ a XIX. század második felétől a hadviselés összegyűjtött szabályait, a hadműveletekben részt vevő, szembenálló felek jogait és kötelességeit tartalmazzák, és korlátozzák az ellenségnek okozandó veszteség és károk érdekében bevethető eszközöket. „Hágai jogként” is ismert, az elnevezés ugyanis az 1899-ben és 1907-ben elfogadott ~re utal, amelyek a ma is érvényes jogi normák magját jelentik. (BB–CsT)

Hágai Nemzetközi Magánjogi Konferencia

A ~ célja a nemzetközi magánjog szabályainak fokozatos egységesítése, melyet a ~ keretében létrejött 40 többoldalú → *nemzetközi szerződés* útján kíván megvalósítani. Az 1893-ban létrehozott ~nak, mely 1955-ben vált nemzetközi szervezetté, jelenleg 82 részes állama van, és tagja az → *Európai Unió* is. A ~ keretében létrehozott nemzetközi szerződések jelentős területet ölelnek fel, különösen a bíróságok joghatósága, az alkalmazandó jog vonatkozásában, illetve bírósági ítéletek elismerése és végrehajtása területén – a kereskedelmi jogtól a polgári eljáráson át a gyermekek védelméig. (CsT)

harmadik országokat terhelő kötelezettségek (tranzitjogok)

Ha a diplomáciai képviselő az állomáshelyére történő utazása, visszautazása vagy ideiglenes hazautazása során harmadik → *állam* területén halad át vagy ott tartózkodik – amely állam neki, ha az szükséges volt, útlevelére vízumot adott –, e harmadik állam köteles részére sérthetetleniséget biztosítani, és az átutazáshoz, illetve visszatéréshez szükséges minden egyéb mentességet megadni. Ugyanez vonatkozik családjának kiváltságokban és mentességekben részesülő tagjaira is, ha a diplomáciai képviselővel utaznak, vagy külön utaznak hozzá, vagy külön térnek vissza hazájukba. Hasonló körülmények között harmadik államok nem akadályozhatják a képviselőt igazgatási és műszaki vagy kiegészítő személyzete tagjainak vagy ezek → *családtagjainak* a területükön való átutazását. Ez a kötelezettség az állomáshely és az otthon közötti, ésszerű útvonalon fekvő harmadik államokra vonatkozik. Harmadik államok az átmenő hivatalos leve-

lezésnek és más hivatalos közlésnek, ideértve a rejt- és számjeles üzeneteket is, ugyanolyan szabadságot és védelmet biztosítanak, mint a fogadó állam. A → *diplomáciai futárok*nak, akiknek – ha ez szükséges – útlevelére → *vízumot* adtak, valamint az átmenő diplomáciai poggyásznak ugyanazt a sérthetetleniséget és védelmet biztosítják, mint amelynek nyújtására a fogadó állam köteles. (HI)

hátrányos megkülönböztetés tilalma

A → *Bécsi Diplomáciai Szerződés* rendelkezéseinek alkalmazása során a fogadó → *állam* a küldő államok között nem tehet hátrányos megkülönböztetést. Nem tekinthető ilyen megkülönböztetésnek, ha a fogadó állam azért alkalmazza az egyezmény egyes rendelkezéseit megszorítóan, mivel azokat a küldő államban levő képviselővel szemben a küldő állam ugyancsak megszorítóan alkalmazza. Egyes államok szokás vagy megállapodás alapján kölcsönösen kedvezőbb elbánást biztosítanak egymásnak, mint amilyent az egyezmény rendelkezései megkívánnak. Ennek leggyakoribb formája az általános forgalmi adó visszatérítése, amelyre a fogadó államnak nincs nemzetközi jogi kötelezettsége. (HI)

helyi alkalmazott

A ~ fogalma a diplomáciai és konzuli kapcsolatok jogában nincs definiálva, ilyen kifejezést a magyar szabályozás sem ismer. A → *Bécsi Diplomáciai Szerződés* és a → *Bécsi Konzuli Egyezmény* nem használja a ~ fogalmát, arra a → *diplomáciai képviselőt* és a konzuli képviselőt személyzete tagjainak kiváltságait és mentességeit szabályozó rendelkezésekből következtethetünk. Eszerint a képviselőt személyzetének azon tagjai minősülnek ~nak, akik a fogadó ország állampolgárai vagy állandó lakosai,

vagyis azok a személyek, akik felett a fogadó állam személyi főhatalma érvényesül. Ad absurdum a \rightarrow *képviselő-vezető* is lehet „~”. A Bécsi Diplomáciai Szerződés és a Bécsi Konzuli Egyezmény a ~ak kiváltságait és mentességeit szűken határozza meg. Az a diplomáciai vagy konzuli képviselő, aki állampolgára a fogadó \rightarrow *állam*-nak, vagy állandóan a fogadó államban lakik, csak a hivatali kötelességeinek teljesítése során kifejtett ténykedése tekintetében részesül a \rightarrow *joghatóság* alóli mentességben és sérthetlenségben, hacsak a fogadó állam nem biztosít számára ezen túlmenő kiváltságokat és mentességeket. A képviselő személyzetének azok az egyéb tagjai, valamint azok a háztartási alkalmazottak, akik állampolgárai vagy állandó lakosai a fogadó államnak, csak a fogadó állam által megengedett mértékben részesülnek kiváltságokban és mentességekben. A fogadó államnak e személyek felett joghatóságát mégis olyan módon kell gyakorolnia, hogy indokolatlanul ne akadályozza a képviselő feladatainak teljesítését. A magyar szabályozás szerint ~ az a magyar állampolgár is, beleértve a kiküldöttek családtagjait, aki nem a küldő állam kiküldöttje, hanem munkaszerződés alapján végez tevékenységet a fogadó államban Magyarország diplomáciai képviselőtén. (HI)

hírszerzés

A \rightarrow *Bécsi Diplomáciai Szerződés* a tájékoztató jogszerű eszközeiről beszél, ám nincs sem a szerződéses jogban, sem a \rightarrow *nemzetközi szokásjogban* olyan norma, amely békeidőben a ~t nemzetközi jogsértésnek minősítené. A fogadó \rightarrow *államok* belső jogukban az állam által védettnek minősített információk megszerzését, birtoklását és továbbadását bűncselekménynek nyilvánítják, és büntetni rendelik. Ez vonatkozik a dip-

lomáciai képviselőkre is, azonban ők büntető \rightarrow *joghatóság* alóli mentességet élveznek. A küldő állam ezért a hírszerző szolgálatok munkatársait a \rightarrow *diplomáciai képviselő személyzetének* tagjaként jelenti be. Az ún. fedésben dolgozó hírszerzők ellátják a diplomáciai képviselői mivoltukból fakadó feladataikat, úgyszintén az egyéb megbízatásuknak megfelelő feladataikat. Amennyiben a nem jogszerű eszközökkel történő információszerzés a fogadó állam tudomására jut, a fogadó állam törvényei és jogszabályai betartásának követelményére, illetve a diplomáciai státusszal összeegyeztethetetlen magatartás tilalmára hivatkozva az érintettet \rightarrow *persona non gratának* nyilvánítják és a fogadó országból kiutasítják. (HI)

HRC \rightarrow ENSZ Emberi Jogi Tanács

Human Rights Watch – HRW

A ~ független, nemzetközi, \rightarrow *nem kormányzati szervezet*, mely 1978-ban alakult Helsinki Watch néven az \rightarrow *Európai Biztonsági és Együttműködési Értekezlet* 1975. évi \rightarrow *Helsinki Záróokmányában* foglalt megállapodások végrehajtásának ellenőrzésére. Ezt követően, a világ minden tájára kiterjedő tevékenysége folytán, 1988-ban vette fel jelenlegi nevét. 400 fős személyzettel dolgozik, évente tényfeltáró jelentéseket készít több mint 90 ország emberi jogi helyzetéről. Központja New Yorkban van, emellett 18 irodát működtet szerte a világban. Élén végrehajtó igazgató áll. 1997-ben a ~ megkapta a Nobel-békedíjat. (EA)

IAEA \rightarrow Nemzetközi Atomenergia Ügynökség

ICAO \rightarrow Nemzetközi Polgári Légügyi Szervezet

ICC → *Nemzetközi Büntetőbíróság*

ICRC → *Vöröskereszt Nemzetközi Bizottsága*

ICTR → *Ruandai Nemzetközi Büntetőtörvényszék*

ICTY → *Volt Jugoszlávia Nemzetközi Büntetőtörvényszék*

ideiglenes ügyvivő

Ha a → *képviselő-vezető* állása nincs betöltve, vagy ha a képviselő vezetője tevékenységének gyakorlásában akadályozva van, átmenetileg a képviselő valamelyik – nem feltétlenül rangidős – diplomáciai képviselője mint ~ jár el a képviselő vezetőjeként. Az ~ nevét a képviselő vezetője, vagy ha ő ebben akadályozva van, a küldő → *állam* külügyminisztériuma közli a fogadó állam külügyminisztériumával. A → *nemzetközi jog* nem ír elő korlátozást, az ~ elvileg gyakorolhatja a képviselő-vezető összes jogosítványát, azonban az állandó képviselő-vezetők után rangsorol. A küldő állam meghatározhatja azt a tevékenységi kört, amit az ~ elláthat. Akadályoztatása esetén az ~ nem értesítheti a fogadó államot maga helyett új ~ kijelöléséről, azt csak a küldő állam teheti meg. Abban az esetben, ha a → *diplomáciai képviselő személyzetének* egyik tagja sem tartózkodik a fogadó államban, a küldő állam a fogadó állam hozzájárulásával megbízhatja az igazgatási és műszaki személyzet valamely tagját a képviselő folyó igazgatási ügyeinek vitelével. (HI)

igazgatási és műszaki személyzet tagjainak kiváltsági és mentességei

A képviselő igazgatási és műszaki személyzetének tagjai, a háztartásukban élő

családtagokkal együtt, amennyiben nem állampolgárai vagy állandó lakosai a fogadó államnak, a diplomáciai képviselőkkel azonos kiváltságokban és mentességekben részesülnek, kivéve azt, hogy a fogadó állam polgári és államigazgatási joghatósága alóli mentesség nem terjed ki a hivatali kötelességeik teljesítése körén kívül eső ténykedésükre. Az említett személyek csak az első berendezkedésük céljára behozott tárgyakat illetően részesülnek vámmentességben. Ez a magukkal vitt tárgyakon kívül vonatkozik a fogadó országba érkezésüket követő hat hónap során behozott tárgyakra is. (L. még: → *kiváltságok és mentességek*.) (HI)

IFAD → *Nemzetközi Mezőgazdasági Fejlesztési Alap*

ILA → *Nemzetközi Jogi Társaság*

ILC → *Nemzetközi Jogi Bizottság*

ILO → *Nemzetközi Munkaügyi Szervezet*

IMO → *Nemzetközi Tengerészeti Szervezet*

INTERPOL → *Nemzetközi Rendőrségi Szervezet*

IOM → *Nemzetközi Migrációs Szervezet*

ISO → *Nemzetközi Szabványügyi Szervezet*

Iszlám Együttműködés Szervezete
(Organisation of Islamic Cooperation – OIC)

Az ~ 1969-ben Rabatban jött létre Iszlám Konferencia Szervezete néven. 2011-től

mai nevén működik. Legutóbb módosított Alapokmánya 2008-tól hatályos. Jelenleg 57 tagja van, Európából 1992 óta Albánia a tagja. Megfigyelői státuszban van Európából Bosznia és Hercegovina 1994-től, az Oroszországi Föderáció 2005-től, valamint „Észak-ciprusi Török Köztársaság” néven 1979 óta Észak-Ciprus. A tagállamok parlamenti unióját 1999-ben, Teheránban hozták létre. Az ~nek élén a háromévente összeülő csúcsertekezlet áll. A külügyminiszterek konferenciája évente ülésezik. Az ~nek állandó titkársága Dzsiddában működik, Főtitkárát öt évre a külügyminiszterek választják. (EA)

ITU → Nemzetközi Távközlési Egyesület
ius cogens → nemzetközi jog feltétlen alkalmazást igénylő szabálya

ius legationis → aktív és passzív követségi jog

joghatóság

Tágabb értelemben az →államnak az →állami főhatalomból (szuverenitás) fakadó hatalma, amelynek révén létrehozhat, megváltoztathat és megszüntethet jogokat és kötelezettségeket. Mindez törvényhozási, végrehajtási és bírói aktusok útján valósítható meg. Ilyen alapon beszélhetünk jogalkotói, végrehajtói és igazságszolgáltatási ~ról. A bírói ~ elsősorban a területhez kapcsolódik, de a joghatóságot az →állampolgárság is megalapozhatja. A végrehajtási ~ kizárólag területhez kapcsolódik. Ez a tágabb értelemben vett ~ jelenik meg az ENSZ Alapokmánya 2. cikkének 7. bekezdésében: „A jelen Alapokmány egyetlen rendelkezése sem jogosítja fel az Egyesült Nemzeteket arra, hogy olyan ügyekbe avatkozzanak, amelyek lényegileg valamely Állam ~ának körébe tartoznak,

és nem kötelezi a tagokat arra sem, hogy az ilyen ügyeket a jelen Alapokmánynak megfelelő rendezési eljárás alá bocsássák.” A szűkebb értelemben vett ~on a jogszolgáltatást értjük, vagyis az államnak azt a funkcióját, hogy bíróság vagy más hatóság útján anyagi jogszabályainak érvényt szerezzen. Nemzetközi elemet tartalmazó ügyekben a ~ az államok közötti munkamegosztást jelenti, vagyis azt, hogy melyik állam hatóságai jogosultak eljárni. A ~ fajtáira nézve a jogirodalom – a jogalkotás és a joggyakorlat alapján – többféle kategóriát és osztályozást munkált ki: 1. általános ~; 2. párhuzamos (vagylagos) ~ (alternatív, fakultatív vagy kumulatív joghatóságnak is nevezik); 3. az adott ügyben két vagy több állam fórumainak egyidejűleg van joghatósága, amikor is ezért a felek döntésén múlik, hogy melyik fórumhoz folyamodnak; 4. különös ~ (például a gyengébb fél, a fogyasztó védelme miatt); 5. kizárólagos ~ (az adott típusú ügyekben az eljárást az állam a maga szervei számára tartja fenn); 6. kizárt ~ (az előző fordítottja, az állam meghatározott ügyekben való eljárást feltétlenül elutasít magától); 7. kikötött ~ (prorogatio fori – a felek maguk választják meg a jogvitájukban eljáró fórumot). (HI)

jószolgálat és közvetítés (mediation)

A →hágai egyezményekben jelenik meg a ~ intézménye mint a →nemzetközi viták békés rendezésének eszközei, az egyezmények azonban csak a közvetítésre vonatkozó szabályokat állapítják meg. A jószolgálat mint diplomáciai vitarendezési módszer harmadik fél (egy vagy több személy, állam vagy államok csoportja, nemzetközi szervezet) bevonását jelenti a konfliktus rendezésébe. Célja a feszültség enyhítése, a tárgyalások megkönnyítése, a vitában ál-

ló felek meggyőzése arról, hogy maguk találják meg a megoldás feltételeit. Jószolgálat esetén egy harmadik fél saját kezdeményezésére vagy a vitában álló egyik, illetve mindkét fél felkérésére, politikai és erkölcsi befolyását felhasználva megkísérli a szembenálló feleket rábírni a tárgyalások felvételére, azonban a tárgyalások folyamatában aktívan nem vesz részt. A jószolgálatot teljesítő képes lehet arra, hogy megteremtse vagy helyreállítsa a felek közötti kapcsolatot, megkönnyítse a tárgyalások megszervezését. A ~ mindig tanácsjelleggel bír, soha sincs kötelező ereje. A jószolgálatot tevő fél csak összehozza a tárgyalóasztalhoz a vitában álló feleket, míg közvetítés esetén a közvetítő fél be is kapcsolódik a közbenjárása során létrejött tárgyalásokba, és a vita megoldására érdemi javaslatot terjeszt elő. (BB)

Kábítószer Bizottság (Commission on Narcotic Drugs)

A ~ az →(ENSZ) *Gazdasági és Szociális Tanács* funkcionális bizottságaként 1946-ban jött létre. Székhelye Bécs. Négy évre választott 46 tagja van. (EA)

Kábítószer és Bűnözés Hivatala (Office on Drugs and Crime – UNODC)

A ~ 1997-ben jött létre, mai nevét 2002-től használja. Székhelye Bécs. Végrehajtó igazgatóját az →*Egyesült Nemzetek Szervezetének* főtitkára nevezi ki. Egy-egy öszszekötő hivatala van Brüsszelben és New Yorkban, továbbá 21 helyi irodája. Költségvetését önkéntes kormányzati felajánlásokból fedezi. (EA)

Karib-tengeri Közösség (Caribbean Community – CARICOM)

A ~ 1973-ban jött létre, központja Georgetown (Guyana). 15 államból és terület-

ből álló tagja, emellett 5 társult és 8 megfigyelő tagja van. A ~ tagjait két csoportba sorolják: 9 tagot a kevésbé fejlett, 6 tagot a fejlettebb csoportba. Testületei a kormányfők konferenciája, a közösségi ügyekkel foglalkozó közösségi miniszterek tanácsa és a különböző egyéb miniszteri tanácsok. Az elnöki tisztséget a kormányfők rotációs alapon töltik be. A ~ főtitkárát a kormányfők ötéves mandátummal választják. (EA)

képviselő-vezető a diplomáciai jogban

A modern →*diplomáciai jog* is megtartotta a →*Bécsi Szabályzat* osztályozását, ennek megfelelően a képviseletek vezetői három osztályba tartoznak, nevezetesen 1. az államfőhöz akkreditált nagykövetek vagy nunciosok és az ezekkel egyenrangú egyéb képviselő-vezetők osztályába; 2. az államfőhöz akkreditált követek, miniszterek és internunciosok osztályába és 3. a külügyminiszterhez akkreditált ügyvivők osztályába. A képviseletek vezetői között osztályba tartozásuk alapján – a rangsoroltságot és a szertartásrendi kérdéseket kivéve – nem tehető megkülönböztetés. Az →*államok* általában a →*diplomáciai kapcsolatok felvételekor* megállapodnak abban, hogy képviseleteik vezetőit melyik osztályba sorolják. Az ilyen megállapodás bármikor módosítható. Magyarországnak a II. világháborút megelőzően csak követi szintű diplomáciai kapcsolatai voltak, ezeket emeltük minden esetben nagyköveti szintre. (HI)

kétoldalú (bilaterális) és többoldalú (multilaterális) diplomácia

Míg a kétoldalú diplomácia két →*állam* egymás közötti kapcsolatainak kezelését jelenti, addig a multilaterális, azaz többoldalú diplomácia legalább három állam kép-

viselőjének jelenlétével számol. Szereplői a szuverén államok, de megjegyzendő, hogy a multilaterális nemzetközi kapcsolatokban egyre fontosabb kiegészítő szerepet töltenek be a nem állami szereplők, azaz a →*nem kormányzati szervezetek (NGO)* is. Ez utóbbiak azonban nem helyettesíthetik a tagállamokat, nem léphetnek a helyükbe. A multilaterális diplomácia nemzetközi szervezetekben, állandó szakosított intézmények szintjén vagy értekezleteken, többoldalú találkozókon zajlik. A multilaterális diplomácia tevékenységi formái, munkamódszerei jelentős mértékben eltérnek a kétoldalú diplomácia érintkezési formáitól. A tárgyalási keretek itt számos tagállam részvételével zajlanak, ennek formái az adott szervezettől vagy tárgyalási fórumtól függően lehetnek plenáris, bizottsági, albizottsági, munkacsoporti és más keretek, lehetnek minden tagállam számára nyitott vagy a tagállamok egy csoportjára korlátozódó tanácskozások, hivatalos vagy informális, zárt vagy nyilvános ülések. A nemzetközi szervezetekben, az állandó szakosított intézményekben és az értekezleteken ezek lebonyolításához szükség van eljárási szabályokra, napirendre, tisztségviselők megválasztására, a meghozott döntések szavazások révén történő elfogadására. A nemzetközi szervezetek és az állandó szakosított intézmények a saját maguk számára létrehozott alapdokumentum szellemében végzik munkájukat, mely rögzíti tevékenységük paramétereit, így pl. a tagfelvétel, a felfüggesztés és a kilépés kérdéseit is. Mindez túllép a kétoldalú diplomácia hagyományos keretein, de megállapítható, hogy a globalizáció előtérbe kerülésével a kétoldalú diplomácia témái egyre szerveesebben fonódnak össze a multilaterális nemzetközi diplomáciai folyamatokkal. Ennek kapcsán va-

lamennyi külföldi bilaterális vagy multilaterális diplomáciai képviselőt mindennapi tevékenysége a megváltozott kommunikációs lehetőségek, az információkhoz való szélesebb hozzáférés, a gyorsabb és egyszerűbb hivatali ügyintézés következtében radikálisan eltér a korábbi eljárási formáktól, és egy globális külpolitikai folyamatban egyesül. (EA)

kisebbségek nemzetközi védelme

A Polgári és Politikai Jogok Nemzetközi Egyezségokmánya univerzális szinten jelenleg az egyetlen nemzetközi jogi dokumentum, amely kisebbségvédelmi rendelkezést tartalmaz, vagyis a kisebbségvédelemnek a →*nemzetközi jog* által garantált minimumszintjét rögzíti. Ki kell emelni továbbá az →*ENSZ Közgyűlésének* „Nyilatkozat a nemzeti vagy etnikai, vallási és nyelvi kisebbségekhez tartozó személyek jogairól” címmel elfogadott határozatát. Az ENSZ Közgyűlés a kisebbségekhez tartozó személyeknek juttatott jogok érvényesítésében a területi →*állam* politikai és szociális stabilitásának zálogát látja. A nyilatkozat a kisebbségek védelme érdekében feltétlenül szükségesnek tartja a területi állam jogalkotói tevékenységét, nem elégszik meg a defenzív (non facere) magatartással, hanem a területi állam tevőleges magatartását írja elő. Kötelezi az államot arra, hogy védje a kisebbségek létét és identitását. Az 1948. évi, a népirtás megelőzéséről és megbüntetéséről szóló egyezmény is az egy adott állam területén élő csoportokat kívánja védelemben részesíteni. Az egyezmény hatálya nem terjed ki a kulturális genocídium tiltására, vagyis az egyes népcsoportokat egyesítő, őket közösen jellemző kulturális adottságok megsemmisítésének tilalma nem került bele a végleges szövegbe. Minden faji és etni-

kai csoporttal kapcsolatos egyenlő elbánás megvalósítását tűzi ki célul az 1965. évi, a faji megkülönböztetés valamennyi formájának kiküszöböléséről szóló egyezmény, amely meghatározza a „faji diszkrimináció” fogalmát, ami „minden olyan különbségtételt, kizárást, megszorítást vagy előnyben részesítést jelent, amelynek alapja a faj, a szín, a leszármazás, a nemzeti-ségi vagy etnikai származás, és amelynek célja vagy eredménye politikai, gazdasági, társadalmi, kulturális téren az emberi jogok és alapvető szabadságjogok elismerésének, egyenrangú élvezetének vagy gyakorlásának megsemmisítése vagy csorbítása”. Nemzeti és etnikai kisebbségek tagjai tehát ennek az egyezménynek a jogalanyai lehetnek. Vannak más *→nemzetközi szerződések* is, amelyek kisebbségvédelmi hatású rendelkezéseket is tartalmaznak, azonban már korlátozottabb alanyi körhöz szólnak, vagy szűkebb a tárgyi hatályuk (pl. a gyermek jogairól szóló 1989. évi egyezmény vagy az őslakosság és a törzsi népek védelméről szóló 1989. évi egyezmény). Regionális nemzetközi szervezetek útján erősödött tovább a kisebbségvédelem nemzetközi rendszere. A *→Helsinki Záróokmány* az emberi jogok tiszteletben tartása vezérlő elvének kifejtésekor megemlíti a nemzeti kisebbségekhez tartozó személyek jogait. Az *→Európai Biztonsági Együttműködési Értekezlet* 1990-es koppenhágai, ún. emberi dimenziós konferenciájának záródokumentuma egy teljes fejezetet szentelt a kisebbségi kérdésnek, s minőségi ugrást hajtott végre azzal, hogy megállapítja: a nemzeti kisebbségekhez tartozó személyek jogaikkal egyénileg és a csoportjukhoz tartozó más tagokkal együtt élhetnek. E jogok gyakorlása azonban nem lehet ellentétes az *→Egyesült Nemzetek Szervezetének* Alapokmá-

nyának és a Helsinki Záróokmány céljával és elveivel, beleértve az államok területi épségének elvét. Az *→Európa Tanács* keretében született Emberi Jogok Európai Egyezménye egy egyszerű diszkriminációs tilalmat foglal csak magába a 14. cikkben, amely egyebek mellett tiltja a nyelvi vagy a nemzeti kisebbséghez való tartozás alapján megvalósuló megkülönböztetést. Kisebbségvédelmet illetően az Európa Tanács két egyezményt dolgozott ki: az 1995. évi Nemzeti Kisebbségek Védelmének Európai Keretegyezményét, valamint az 1992. évi Regionális vagy kisebbségi nyelvek európai kartáját. Az *→Európai Unió* a maastrichti uniós szerződés megszületése óta „hozzájárul a tagállamok kultúráinak kibontakoztatásához, tiszteletben tartva azok nemzeti és regionális különözőségét, ugyanakkor előtérbe helyezve a közös kulturális örökséget”. A sokszínűség mint az erkölcsi és kulturális értékek forrásának védelme megtalálható az Európai Unió Alapjogi Chartájában is, mely szerint az unió tiszteletben tartja a kultúrák, a vallások és a nyelvek sokszínűségét, továbbá a Charta a diszkrimináció tilalmának megfogalmazásakor kifejezetten említi a nemzeti kisebbséghez való tartozás miatti megkülönböztetés tilalmát is. A kisebbségvédelem biztosításának igen hatékony eszközei továbbá az érintett államok közötti kétoldalú megállapodások, melyekben nemzetközi szervezetek közvetítése nélkül, maguk rendezik az adott kisebbségek jogait, illetve határozzák meg a végrehajtás garanciáit. (BB)

kisegítő személyzet tagjainak kiváltságai és mentességei

A képviselőt kisegítő személyzetének azok a tagjai, akik nem állampolgárai vagy állandó lakosai a fogadó *→államnak*, men-

tességben részesülnek a hivatali kötelességeik teljesítése során végzett ténykedésük tekintetében, adó- és illetékmentességben részesülnek az alkalmazásuk folytán kapott illetményeikre nézve, és megilleti őket a társadalombiztosítás szabályai alóli mentesség. A képviselet tagjainak háztartási alkalmazottai, amennyiben nem állampolgárai vagy állandó lakosai a fogadó államnak, adó- és illetékmentességben részesülnek az alkalmazásuk folytán kapott illetményeikre nézve. Egyéb vonatkozásban csak a fogadó állam által engedett mértékben élveznek \rightarrow *kiváltságokat és mentességeket*. A fogadó államnak e személyek feletti \rightarrow *joghatóságát* mégis olyan módon kell gyakorolnia, hogy indokolatlanul ne akadályozza a képviselet feladatainak teljesítését. (HI)

kiváltságok és mentességek

A \rightarrow *diplomáciai jog* a ~ átfogó elnevezés alatt az alábbi fogalmakat érti: sérthetlenség, \rightarrow *joghatóság* alóli mentesség, kiváltság, könnyítés. A ~ meghatározása nem könnyű feladat, mivel már a kezdet kezdetén nyelvi problémába ütközünk. A fogadó ország hatóságai a sérthetlenséget élvező személlyel szemben kényszerintézkedést nem foganatosíthatnak, kötelesek minden megfelelő intézkedéssel megvédeni a képviselet helyiségeit bármely behatolás vagy kártétel ellen, és megakadályozni a képviselet és diplomáciai képviselő nyugalmának megzavarását vagy méltóságának megsértését. A joghatóság alóli mentesség eljárási akadály, amely meggátolja, hogy a fogadó ország jogszabályai betartását kikényszerítse, vagy be nem tartását megtorolja. Az „egyéb kiváltságok és mentességek” kategória a fogadó ország anyagi jogszabályai alóli kivétel, vagy a fogadó ország lakosságához képest többletjogosít-

vány. A könnyítés a képviselet és személyzete elhelyezésének és működésének segítése. (HI)

kiváltságok és mentességek alapja

A \rightarrow *diplomáciai jog* fejlődése során a diplomáciai képviselleteket és személyzetüket megillető \rightarrow *kiváltságok és mentességek* alapjának magyarázatául különböző elméletek születtek. A \rightarrow *nemzetközi jog* atyjaként aposztrofált Hugo Grotius fogalmazta meg a „területenkívüliség” elvét, amely abból a fikcióból indult ki, hogy a követ és szállása nem tekinthető a fogadó \rightarrow *állam* területének, ezért a fogadó államnak ott nincs \rightarrow *joghatósága*. Eredeti felfogásában mára jórészt a jogtörténet része a „képviseleti” elv, amely szerint a diplomáciai képviselő a fogadó országban a küldő szuverént személyesíti meg. A mai diplomáciai jog a képviseleti elv egyes elemeinek és a funkcionalitás elvének együttesében látja a ~ját. Ezt fogalmazza meg a \rightarrow *Bécsi Diplomáciai Szerződés* preambuluma: „A kiváltságok és mentességek célja nem egyének előnyben részesítése, hanem az, hogy biztosítsa a diplomáciai képviselteknek mint államok képviselőinek feladatuk eredményes teljesítését.” (HI)

kivizsgálás (enquiry)

A \rightarrow *nemzetközi viták békés rendezésének* egyik eszköze, amelyet mint jogintézményt először az 1899. évi békekonzferencián elfogadott, a nemzetközi viszonyok békés elintézéséről szóló 1. Egyezmény szabályozta, majd az 1907. évi békekonzferencián elfogadott, a nemzetközi viszályok békés elintézéséről szóló 1. Egyezmény módosította és egészítette ki. ~ esetén a vitában érintett \rightarrow *államok* vizsgálóbizottságot ruháznak fel a ~ra, amelynek létrehozásáról és eljárási szabályairól a vitában álló felek

szabadon állapodnak meg. A vizsgálóbizottság feladata a vitás esettel kapcsolatos tényállásnak a rendelkezésre álló eszközök segítségével történő tisztázása és jelentés készítése. A jelentés nem kötelező a felek számára, s szabadon határozhatják meg a jelentés alapján foganatosítandó intézkedéseket. A ~ helyett a gyakorlatban inkább a ténymegállapítás (fact finding), megfigyelés (monitoring) vagy információgyűjtés intézményét használják. (BB)

kizárólagos gazdasági övezet

A ~ a \rightarrow partí tengeren túl lévő és ahhoz csatlakozó körzet, amely olyan különleges jogrend alá tartozik, amely szerint a \rightarrow partí államnak szuverén joga van a tengerfenéket borító vizek, a tengerfenék és az altalaj akár élő, akár élettelen természeti erőforrásainak kiaknázására és felkutatására irányuló egyéb tevékenységre. A ~ szélessége nem haladhatja meg a 200 tengeri mérföldet attól az alapvonalától számítva, amelytől a partí tenger szélességét mérik. A ~ben minden, akár partí, akár tengerparttal nem rendelkező államot megillet a hajózás és átrepülés, valamint a tenger alatti kábelek és csővezetékek fektetésének szabadsága és a tengernek az ezen szabadságjogokkal összefüggő más, a \rightarrow nemzetközi jog tekintetében jogszerű használata (a hajók, légi járművek és tenger alatti kábelek és csővezetékek működtetésével kapcsolatban). A partí állam állapítja meg a ~ élőforrásai megengedett kiaknázásának szabályait. (CsT)

kombattáns

A \rightarrow nemzetközi humanitárius jog alapfőlözfíája, hogy a hadviselés a harcképes és egymással harcolni kész katonák ügye. Mindez – akár a \rightarrow hadijogból (*ius in bello*), akár a nemzetközi humanitárius jog-

ból indulunk ki – alapvetően azt jelenti, hogy katona csak tényleges katonai célpontot, ellenséges katonát támadhat. A ~ (francia eredetű szó, combattre „harcolni”) nem vonható felelősségre a hadijog szabályainak figyelembevételével kioltott emberi életért. Az 1949. évi genfi egyezményekben rögzített feltételek szerint az tekinthető ~nak, aki 1. felelős parancsnokság alatt áll; 2. messziről felismerhető, megkülönböztető jelzést visel; 3. fegyvereit nyíltan viseli; 4. cselekményei során betartja a háború törvényeit és szokásait. Mivel lehetnek olyan helyzetek, amikor a ~ nem tudja magát megkülönböztetni a polgári lakosságtól, ezért ezeken a szabályokon enyhíteni kellett. Az 1977. évi I. jegyzőkönyv szerint a ~ nyíltan viseli a fegyverét 1. minden egyes katonai összecsapás során 2. mindaddig, amíg az ellenség látókörében tartózkodva részt vesz a közreműködésével megindítandó támadást megelőző katonai felfejlődésben. Ha a ~i kritériumok nem teljesülnek, akkor felelősségre vonható az adott személy az általa kioltott emberéletekért. (BB)

Kongó–Ubangi–Sangha-medence Nemzetközi Bizottsága (Commission Internationale du Bassin Congo-Oubangui-Sangha – CICOS)

A Kongó folyó medencéje ügyeinek intézésére a ~ 1999-ben alakult meg, amelynek jelenleg hat afrikai állam, Angola, Gabon, Kamerun, a Közép-Afrikai Köztársaság, Kongó és a Kongói Demokratikus Köztársaság a tagja. A szervezet élén a főtitkár áll, székhelye Kinshasa. (EA)

kontinentális talapzat

A ~ a \rightarrow partí állam \rightarrow partí tengeren túlnyúló tenger alatti körzetek tengerfenekét és altalaját foglalja magában a száraz-

föld területének meghosszabbításán a kontinensperem külső éléig való természetes folytatásának teljes hosszán vagy a parti tenger szélességének mérésére szolgáló alaponaltól számított 200 tengeri mérföld távolságig, ha a kontinensperem külső éle nem terjed ki eddig. A parti állam a ~ felett, annak felkutatása és természeti erőforrásainak kiaknázása céljából szuverén jogokat gyakorol. Amennyiben a parti állam a ~ot nem kutatja fel vagy nem aknázza ki annak természetes erőforrásait, a parti állam kifejezett hozzájárulása nélkül senki sem foghat bele e tevékenységekbe. A parti államnak a ~ feletti jogai nem érintik az azt borító vizek vagy az e vizek feletti légtér jogállását. A parti államnak a ~ feletti jogai gyakorlása nem sértheti más államok hajózási és más jogait, továbbá szabadságait. Minden →*államnak* joga van tenger alatti kábelek és csővezetékek elhelyezésére a ~on. A parti állam nem akadályozhatja meg a kábelek és csővezetékek fektetését és fenntartását, de a kábelfektetés nyomvonalának kijelölése a ~on a parti állam hozzájárulásával történhet. A parti állam kizárólagos joga a ~on történő fúrások engedélyezése és szabályozása. (CsT)

Kontinentális Talapzat Bizottság

A ~ot a →*Tengerjogi Egyezmény* hozta létre annak érdekében, hogy az egyes parti államok vonatkozásában segítse a kontinentális talapzat határainak megállapítását. A ~nak 21 tagja van, akiket a Tengerjogi Egyezmény részes államainak Közgyűlése választ ötéves időtartamra oly módon, hogy a ~ban minden regionális csoport legalább három hellyel rendelkezik. A ~ a parti államok által adott adatok alapján ajánlásokat tesz a kontinentális talapzat határainak megállapítására, és ezen ajánlások alapján a parti állam által

megállapított talapzathatárok véglegesek és kötelezőek. A ~ tevékenysége nem befolyásolja az államok határainak megállapításával összefüggő eljárásokat. A ~ évente két ülészakot tart New Yorkban. (CsT)

kormányelismerés

Más →*állam* kormányainak olyan egyoldalú aktusa, amellyel a maguk vonatkozásában kifejezetten vagy hallgatólagosan elfogadják a nem alkotmányos úton megalkult kormányt mint az adott állam irányítóját és képviselőjét a nemzetközi kapcsolatokban. Az →*államelismerés* annak pillanatában egyben magában foglalja az elismerés időpontjában hatalmat gyakorló kormány elismerését is. Ha egy kormányt az új kormány az alkotmányos eljárások betartásával vált fel, a harmadik államok részéről nem merül fel az új kormány elismerésének kérdése. Amennyiben az előző kormányt nem alkotmányos keretek között váltották fel (pl. háború, polgárháború, államcsíny stb.), ~re van szükség. Az államok más államok kormányainak elismerésénél vagy el nem ismerésénél politikai célokat követnek, és a ~sel attól függően sietnek vagy késlekednek, hogy a másik államban végbemenő erőszakos kormányváltozást saját érdekeikkel összhangban állónak vagy azzal ellentétesnek minősítik-e. (BB)

Kőolajexportáló Országok Szervezete (Organisation of Petroleum Exporting Countries – OPEC)

A ~t 1960-ban öt ország, Irán, Irak, Kuvait, Szaúd-Arábia és Venezuela hozta létre. Jelenleg hat közel-keleti, hat afrikai és két dél-amerikai országgal 14 tagja van. A tagállamok a globális olajtermelés 44%-át adják, és a világ feltárt olajkészleteinek 73%-át birtokolják. Gazdasági-pénzügyi

okok miatt Ecuador 1992 és 2007 között, Gabon 1995 és 2016 között, Indonézia 2008 és 2016 között felfüggesztette tagságát. Indonézia 2016 végétől ismét felfüggesztette részvételét a ~ben. Szudán 2015-ben felvételre jelentkezett, de erről még nem született döntés. Új tagok felvételéhez a tagság háromnegyedének hozzájárulása szükséges, beleértve az öt eredeti tagország egyetértését. A ~nek székhelye 1965-ig Genfben volt, majd Bécsbe helyezték át. Fő szerve a konferencia, amely évente legalább két ízben ülésezik. Tárgyalásain az egyhangúság elve érvényesül. A ~nek működését főtítkáir irányítja. (EA)

Közép-amerikai Bíróság (Corte Centroamericana de Justicia)

A Közép-amerikai Államok Szervezetének (ODECA) létrehozásáról szóló egyezmény első, 1962. december 12-i módosítása állította fel a ~ot. A ~ ténylegesen csak 1992 óta működik, amikor is a közép-amerikai államfők XIII. csúcstalálkozóján elfogadták a ~ Statútumát. A ~ székhelye Managua, Nicaragua. A ~ joghatósága nem érinti az →*Amerika-közi Emberi Jogi Bíróság* joghatóságát, amelynek minden közép-amerikai tagállam is részese. A ~ba minden tagállam egy vagy több bírárt nevezhet ki, akik 10 évre kapják megbízatásukat és újraválaszthatóak. A ~ vagy teljes ülésen, vagy tanácsokban jár el, az eljárás írásbeli és szóbeli szakaszra oszlik, az ítéletek a felekre kötelezőek és megfellebbezhetetlenek. (BB)

közvetítés →jószolgálat és közvetítés

különleges jogállású terület

A ~ az enklávé, a kondomínium, a nemzetközi igazgatás alatt álló területek és a határtérségek rezsimje. Enklávéről beszélünk,

amikor az egyik →*állam* területének egy darabja másik állam(ok) területébe ékelődik, azaz e területet ez utóbbi állam(ok) területe körülzárja, (pl. Svájc területén van az olasz Campione és Büsigen, Marokkó területén a spanyol Ceuta és Melilla). Az enklávénak lehet tengerpartja is (Kalinvingrád Litvánia és Lengyelország között). Olyan eset is előfordul, amikor egy állam egész területét – tengeri kijárat nélkül – egy másik állam veszi körül (pl. San Marino, Szváziföld [Eswatini]). Az enklávékkel kapcsolatos alapkérdés az ország területe és e része közötti szabad tranzit biztosítása. Kondomínium az →*állami főhatalom (szuverenitás)* közös és osztatlan gyakorlása két vagy esetleg több állam által az adott terület fölött. Két formája lehetséges: 1. határ menti kondomínium (a Fonseca-öböl: Honduras, Nicaragua és Salvador közös szuverenitása alatt álló terület; az Isla de los Faisanes (Fácán-sziget) a Bidasoa folyóban, a francia–spanyol határon), 2. gyarmati kondomínium (pl. a Canton- és Enderbury-sziget feletti amerikai–angol kondomínium 1939–79 között). Nemzetközi igazgatásról beszélünk, ha több állam közös igazgatása vagy nemzetközi szervezet igazgatása alá olyan területek kerültek, amelyekre több állam is igényt tartott. (pl. a →*Nemzetek Szövetsége* gyakorolt ellenőrzést a Saar-vidék (1920–1935) és Danzig (1920–1939) felett, illetve az →*Egyesült Nemzetek Szervezete* is vállalta egyes területek átmeneti igazgatását Nyugat-Íránban (1962–1963), Namíbiában (1966–1990) és Kambodzsában (1992–1993). Az →*ENSZ Biztonsági Tanácsa* számos humanitárius folyosót, biztonsági övezetet hozott létre Boszniában, Irakban, Ruandában, melyek a gyakorlatban közel álltak a korlátozott nemzetközi igazgatáshoz. Bár a →*nemzetközi jog* kizárja a határövezet mint általá-

nos nemzetközi jogi intézmény létezését, az érdekelt államok speciális megoldásokat alakíthatnak ki az államhatárral elválasztott területek között keletkező problémák megoldására. Ilyenek a vám szabad övezetek (pl. az Európai Unió belül Triest vagy Velence szabadkikötője), a kishatárforgalom, a nemzetközi szolgálat, vagy tágabb értelemben akár a határrend biztosítása, valamint a határ menti régiók és települések együttműködése. (BB)

különleges (speciális) nemzetközi jogalany

A \rightarrow nemzetközi jog alanyának szokták tekinteni a népeket, illetve nemzeteket is. E fogalmakat a nemzetközi okmányok szövegei sokszor váltakozva használják, mert tartalmuk különböző nyelveken nem azonos, és nincs általánosan elfogadott meghatározásuk. A nemzetközi jog is jogokat biztosít a keletkezőben lévő \rightarrow államok számára, amilyeneknek az önrendelkezési jogukért harcoló népeket, illetve nemzeteket tekinthetjük. A gyarmati népek felszabadítási mozgalmait vagy más elnyomott nemzetek ellenállási szervezeteit is szokták a nemzetközi jog alanyának tekinteni, feltéve, hogy népük támogatását élvezik és annak körében tényleges befolyást, sőt bizonyos részleges hatalmat gyakorolnak. Ezeket a nemzetközi konferenciákra tanácskozási joggal meghívják, sőt teljes jogú elismerésben is részesülhetnek. A polgárháborúk során a felkelők – ha az ország területének egy részén tényleges hatalmat gyakorolnak (l. pl. líbiai polgárháború esetét) – nemzetközi elismerésben részesülhetnek és nemzetközi jogokat élvezhetnek. \sim -nak tekintik a \rightarrow Vatikánvárosi Államot (a Szentszékkal együtt), amely rendelkezik ugyan az államiság egyes jegeivel, de államnak nem tekinthető, \sim -isá-

ga viszont kétségtelen. Ez a jogalanyiség azonban nem mint államot, hanem mint a katolikus egyház szervezetét illeti meg. Terjedelme nem hasonlítható a szuverén államok nemzetközi jogalanyiségához, de magában foglal olyan nemzetközi síkon érvényesíthető jogokat és kötelezettségeket, mint amilyenek a \rightarrow nemzetközi szerződések kötéséhez vagy diplomáciai kapcsolatok létesítéséhez való képesség. Egyes államok – köztük Magyarország – a Máltai Lovagrendet a nemzetközi jog részleges alanyának ismerik el, és humanitárius tevékenysége alapján képviselőit megfigyelői minőségben egyes nemzetközi konferenciákra is meghívják. (BB)

La Plata-medence Egyezmény (La Plata Basin Treaty)

1969-ben öt part menti \rightarrow állam – Argentína, Bolívia, Brazília, Paraguay és Uruguay – aláírta a \sim t. Kormányközi Koordinációs Bizottság irányítja a közös ügyek intézését. Székhelye Buenos Aires (Argentína). (EA)

Latin-Amerikai és Karibi Gazdasági Bizottság (Economic Commission for Latin-America and the Caribbean – ECLAC)

A \sim az \rightarrow (ENSZ) Gazdasági és Szociális Tanács regionális bizottságainak egyikéként, 1948-ban jött létre. 45 tagja van, melyek között megtalálható Kanada, az Amerikai Egyesült Államok, Hollandia, Spanyolország, Franciaország, Portugália, az Egyesült Királyság, Németország, Olaszország, Norvégia, Dél-Korea és Japán is. A bizottságnak 13 térségbeli társult tagja is van. Nevét a Karibi-térség beemelésével 1984-ben változtatta a jelenlegire. Székhelye Santiago (Chile). (EA)

légtér

A ~ osztja az alatta lévő terület jogi sorsát, vagyis az →*állam* területének minősülő szárazföld, belvizek, →*parti tenger*, szigetközi tenger és egyes tengersizorok feletti ~ ugyancsak az állam területének minősül. A XX. század, vagyis a repülés kezdete előtt a ~ határai nem voltak meghatározva és nem volt önálló jogi szabályozása sem. A repülés, és különösen az űrrepülés elterjedésével vált elengedhetlenné a ~ felső határának meghatározása, elsősorban a ~ elhatárolása a világűrrel. A ~ felső határa az úgynevezett „Kármán-vonal”, ami azt a magasságot jelenti, ahol egy jármű már nem tud a felhajtóerő segítségével repülni. Ez hozzávetőlegesen a földfelszíntől számított 100 km-es magasság. (CsT)

letéteményes

A ~ a többoldalú →*nemzetközi szerződések* esetében az a szerződés által kijelölt nemzetközi szervezet vagy annak vezető tisztségviselője (például →*Egyesült Nemzetek Szervezetének* vagy az →*Európa Tanácsnak* a főtitkára), vagy →*állam* (állami szerv), amelynek a feladatkörébe az adott nemzetközi szerződéssel összefüggő alábbi adminisztratív teendők tartoznak: *a)* megőrizni a szerződések eredeti szövegét és a neki átadott meghatalmazásokat; *b)* az eredeti szövegről hiteles másolatokat készíteni, és elkészíteni a szerződés által megkívánt további nyelveken a szerződés újabb szövegeit, továbbá elküldeni azokat a részes feleknek, valamint azoknak az államoknak, amelyek jogosultak a szerződésben részes féllé válni; *c)* kézhez venni a szerződésre vonatkozó aláírásokat és bármely ezzel kapcsolatos okmányt, értesítés és közlést, és azokat megőrizni; *d)* megvizsgálni, hogy az aláírás vagy a szerződésre vonatkozó bármely okmány, értesítés

vagy közlés jó és kellő alakú-e, és szükség esetén az ügyre az érintett állam figyelmét felhívni; *e)* tájékoztatni a részes feleket – és azokat az államokat, amelyek jogosultak a szerződésben részes féllé válni – a szerződést érintő cselekményekről, értesítésekről és közlésekről; *f)* arról tájékoztatni azokat az államokat, amelyek jogosultak a szerződésben részes féllé válni, hogy a szerződés hatálybalépéséhez szükséges számú aláírást vagy megerősítő, elfogadási, jóváhagyási vagy csatlakozási okiratot mikor vette kézhez, illetőleg azokat mikor helyezték nála letétbe; *g)* a szerződést az Egyesült Nemzetek Szervezetének Titkárságánál beiktatni; *h)* végrehajtani az egyezmény más rendelkezéseiben meghatározott feladatokat. A ~ feladatai végrehajtása során köteles pártatlanul eljárni. (CsT)

Máltai Lovagrend

A középkorban számos lovagrend működött, amelyek – szuverénként vagy bérlet formájában – területigazgatási jogosítványokkal is rendelkeztek. Ma elsősorban karitatív tevékenységet végeznek. A Jeruzsálemi Szent János Szuverén Máltai Lovagrend az egyik →*különleges (speciális) nemzetközi jogalany*. Független →*államnak* tekinti magát, a világ 92 országával tart fenn diplomáciai kapcsolatot (1990 óta Magyarországgal is), saját útlevelet bocsát ki. Hivatalos küldöttségekkel képviselteti magát az →*ENSZ Nevelési, Tudományos és Kulturális Szervezeténél (UNESCO)*, az →*Egyesült Nemzetek Szervezetének* Genfben székelő szervezeténél, kapcsolatai →*nemzetközi szerződési* formában alakíthatók. Számos országon belül az ún. Máltai Szeretetszolgálat néven megalakított, tőle független szervezet segíti a munkáját. Hasonló funkciót lát el a Szent Lázár Lovagrend, a Jeruzsálemi

Szent Sír Lovagrend és a Johannita Rend. Nemzetközi jogalanyiségük azonban általánosan nem elfogadott, diplomáciai kapcsolataik a Máltai Lovagrendénél sokkal szűkebbek. Magyarország a Szent Lázár Lovagrenddel, a Jeruzsálemi Szent Sír Lovagrend Magyar Helytartóságával és a Johannita Rend Magyar Tagozatával kötött megállapodásokat, amelyekben azokat tevékenységük végzéséhez szükséges kedvezményekben részesíti. (HI)

mandátum

A ~ a → *Nemzetek Szövetsége* által egyes volt gyarmati területek igazgatására adott megbízás, illetve az ilyen megbízás alapján igazgatott területek elnevezése. Az I. világháború után Németországnak le kellett mondenia gyarmatairól, Törökországnak pedig az arabok lakta területeiről, amelyeket a győztes nagyhatalmak a Nemzetek Szövetségétől kapott megbízás alapján felosztottak egymás között. A II. világháború előtt és alatt a területek egy részén önálló → *államok* alakultak (pl. Irak, Szíria, Libanon), a többi terület pedig – Délnyugat-Afrika kivételével – az → *Egyesült Nemzetek Szervezetének* megalakulása után a → *nemzetközi gyámsági rendszer* igazgatása alá került. (BB)

megbízólevél (lettre de créance, credentials) funkciója

A küldő → *állam* államfőjének a fogadó állam államfőjéhez intézett ünnepélyes hangú levele, amellyel a → *képviselő-vezető* felhatalmazását tanúsítja és a fogadó állam államfőjétől a képviselő-vezető tevékenységének támogatását kéri. A képviselő-vezető működését a fogadó államban vagy akkor kell megkezdettnek tekinteni, amikor átnyújtotta megbízólevelét, vagy amikor közölte megérkezését, és megbízóle-

velének hiteles másolatát a fogadó állam külügyminisztériumának átadták (a fogadó államban fennálló gyakorlatnak megfelelően, amelyet egyöntetűen kell alkalmazni). A megbízólevél vagy annak hiteles másolata átnyújtásának sorrendjét a képviselő-vezető megérkezésének napja és órája határozza meg. A küldő állam államfője egyúttal aláírja az előd visszahívó levelét is, amelyet a szokásjog szerint az új nagykövet a saját megbízólevelével együtt ad át. (HI)

megeősítés (ratifikáció)

Az arra a saját belső joga által felhatalmazott állami szervnek (Országgyűlés, kormány) általában jogszabályi vagy határozati formában megjelenő aktusa, amellyel az aláírt → *nemzetközi szerződés* kötelező hatályát elismeri, vagy a kötelező hatály elismerésére felhatalmazást ad. A ~sel az → *állam* a belső joga alapján vállalja az aláírt nemzetközi szerződésben lévő kötelemet, melyről az állam képviselőjére külön meghatalmazás nélkül jogosult személy (államfő, kormányfő, külügyminiszter) megeősítő okiratot állít ki, vagy az adott szerződés rendelkezéseinek megfelelően tájékoztatja a másik felet vagy a → *letéteményest*. A többoldalú nemzetközi szerződések hatálybalépése általában kellő számú aláíró állam által való megeősítéshez, illetve a megeősítő okiratok letéteményesnél való letétbe helyezéséhez kötött. Magyarországon a nemzetközi szerződés kötelező hatályának elismerésére az Országgyűlés vagy a kormány a nemzetközi szerződést kihirdető jogszabályban (törvény, kormányrendelet) ad felhatalmazást. A kötelező hatály elismerését a törvénnyel kihirdetett nemzetközi szerződés esetében a köztársasági elnök okirattal (megeősítő okirat) tanúsítja, melyet a másik félnek

vagy letéteményesnek a külpolitikáért felelős miniszter juttat el. A kormányrendelettel kihirdetett nemzetközi szerződés esetében a másik félnek vagy a letéteményesnek – a szerződés rendelkezéseinek megfelelő – tájékoztatásáról a külpolitikáért felelős miniszter gondoskodik. (CsT)

meghatalmazási okirat

Az →*állam* illetékes hatóságától – általában a külügyminisztertől – származó olyan okiratot, amely valamely személyt vagy személyeket kijelöl arra, hogy az államot képviseljük egy →*nemzetközi szerződés* szövegének tárgyalása, elfogadása vagy hitelesítése, a szerződés reá nézve kötelező hatályának elismerése vagy a szerződéssel kapcsolatos bármely más aktus teljesítése folyamán. Funkciójuknál fogva és anélkül, hogy meghatalmazást mutatnának fel, államuk képviselőjének tekintendők: a) az államfők, a kormányfők és a külügyminiszterek minden olyan cselekmény véghezvitele céljából, amely szerződés kötésére vonatkozik; b) a diplomáciai képviseletek vezetői a küldő és a fogadó állam közötti szerződés szövegének elfogadása céljából; c) az államoknak egy nemzetközi konferenciára, vagy valamely nemzetközi szervezetbe, vagy annak valamely szervébe küldött képviselői a szerződés szövegének az adott konferencián, szervezetben vagy szervben való elfogadása céljából. (CsT)

Mekong Folyó Bizottsága (Mekong River Commission)

Az indokínai térség turbulens katonai-politikai története, a Mekong Bizottság 1957-es, majd az Ideiglenes Mekong Bizottság 1978-as létrehozása után 1995-ben Vietnam, Laosz, Thaiföld és Kambodzsa részvételével létrejött a ~. A szervezetet vezető tanács évente ügyszer

össze. A ~ Titkárságának székhelye Vientiane. (EA)

memorandum

Egy állam hivatalos véleményét írásban rögzítő diplomáciai dokumentum, melynek nincs kötött formája. Olyan témáról szoktak ~ot megfogalmazni, mely fontos az adott állam számára, és melyben viszonlag állandó az álláspontja. Általában valamely bonyolultabb, esetleg tárgyalás alatt álló kérdéssel kapcsolatos álláspont részletes, adatokkal alátámasztott kifejtését foglalja magába. Az emlékeztetőtől eltérően nem kapcsolódik szorosan egy tárgyalási eseményhez, hanem az adott téma beható feldolgozása a lényege. A ~ készítésével kapcsolatban formai követelmények nincsenek. Lehet szóbeli jegyzék mellékleteként küldeni, vagy személyesen átadni, multilaterális tárgyalásokon kiosztani. (HI)

menekültek és migránsok

A népvándorlások mindig is részei voltak az emberiség történetének. A II. világháború tragikus eseményeit követően az →*Egyesült Nemzetek Szervezete* keretében létrejöttek a menekültekkel foglalkozó különböző intézmények. 1946-ban megalakult a Nemzetközi Menekültügyi Szervezet (International Refugee Organization – IRO), 1949-ben létrejött az →*ENNSZ palesztin menekültekkel foglalkozó szervezete* (UNRWA). 1950-ben az IRO helyébe lépett az →*ENNSZ Menekültügyi Főbiztosi Hivatala* (UN High Commissioner for Refugees – UNHCR). 1951-ben fogadták el a menekültek jogállásáról szóló ENSZ-egyezményt. 1953-ban megalakult a →*Nemzetközi Migrációs Szervezet* (International Organization for Migration – IOM), amely 2016-ban az ENSZ-szel kö-

tött megállapodás alapján a világszervezethez kapcsolódó szervezetté vált. 1967-ben eltörölték a menekültek jogállásáról szóló 1951. évi egyezménynek a korábbi európai állapotokra vonatkozó földrajzi és időbeli korlátait. 1990-ben létrejött a migránsok és családtagjaik jogainak védelméről szóló nemzetközi egyezmény. Az ENSZ 2000-ben december 18-át Nemzetközi Migrációs Nappá, 2001-ben június 20-át a Menekültek Világnapjává nyilvánította. 2016-ban elfogadták a menekültekről és migránsokról szóló New York-i Nyilatkozatot, amely kilátásba helyezte e témában két globális egyezség kidolgozását. A világban zajló folyamatok – a konfliktusok, az üldözések, a terrorizmus, az emberi jogsértések, a szegénység, az éghajlatváltozás – következtében az elmúlt időszakban lényegesen megnőtt és jelenleg 272 millióra, a föld lakosságának 3,5%-ára növekedett a migránsok, továbbá 80 millióra az otthonukat elhagyni kényszerült menekültek száma. Ez utóbbiak 85%-a fejlődő országokban tartózkodik, többségük Szíriából, Afganisztánból, Dél-Szudánból, Mianmarból és Szomáliából menekült el. A legtöbb menekültet befogadó állam Törökország, Szudán, Uganda, Pakisztán és Németország.

Mint eddig is, az ENSZ továbbra is központi szerepet kíván betölteni a jelenlegi nemzetközi viszonyokat alapvetően befolyásoló folyamat, a migránsok és menekültek kezelésének koordinálásában. A 2030-ig kitűzött ENSZ Fejlesztési Célok között szereplő 17 célból 11 kapcsolódik a migrációhoz, annak érdekében, hogy lehetővé tegyen egy tervszerű és jól irányított, biztonságos és szabályozott migrációs és mobilitási politikát. A világszervezet kétéves előkészítés után, 2018 decemberében többséggel megszavazott két erre vonatkozó, nem kötelező jellegű, további in-

tézkedéseket is kilátásba helyező globális megállapodást. A migránsokról szóló okmányt (Global Compact on Safe, Orderly and Regular Migration) 152 állam szavazta meg, öt állam (Csehország, az Egyesült Államok, Magyarország, Izrael és Lengyelország) ellene szavazott, 12 állam tartózkodott (köztük Ausztrália, Ausztria, Bulgária, Olaszország, Lettország, Liechtenstein, Románia és Svájc), a nem szavazók között volt Szlovénia és Ukrajna. A menekültekről szóló okmányt (Global Compact on Refugees) 181 állam hagyta jóvá, ellene szavazott az Egyesült Államok és Magyarország, nem vett részt a szavazásban Lengyelország és Izrael. (EA)

Meteorológiai Világszervezet (World Meteorological Organisation – WMO)

A ~ 1950-ben létesült mint az →*Egyesült Nemzetek Szervezetének* egyik szakosított szervezete. Jelenleg 191 tagja van, székhelye Genf. Kongresszusa négyévente ülésezik, megválasztja elnökét, az évente ülésező Végrehajtó Tanácsot, valamint négyéves mandátumú főtitkárát. (EA)

Meuse Nemzetközi Bizottsága (Commission Internationale de la Meuse)

A ~-t létrehozó megállapodást a Meuse folyó mentén fekvő Belgium különböző régiói, ill. területei, Franciaország, Hollandia, Luxemburg és Németország 2002-ben írta alá, és 2006-ban lépett hatályba. Állandó titkársága a belgiumi Liège-ben van, a Bizottság évente tart ülést. (EA)

Moselle Bizottság (Moselle Commission)

1956. október 27-én Franciaország, Luxemburg és az NSZK egyezményt írt alá a Moselle folyó szabályozása érdekében.

Célja a hajózás feltételeinek javítása, a tér-
ség nagy hajók számára való elérhetőségé-
nek biztosítása volt. A ~ 1962-ben alakult
meg. A ~ évente kétszer tart közgyűlést,
a tisztújító közgyűlés évente elnököt vá-
laszt. A határozatok egyhangú döntéssel
születnek, és a tagállamok számára köte-
lezőek. A közgyűléseket szakmai bizotts-
ságok készítik elő (jogi és műszaki). A vi-
tás kérdések fellebbviteli testület elé ke-
rülnek. A ~ a Moselle folyón zajló hajózás
érdekeit képviseli. A ~ hivatala a németor-
szági Trierben székel. A szervezet hivata-
los nyelvei a francia és a német. (L. még:
→*Nemzetközi Bizottság a Moselle Védelmé-
ért – Commission Internationale pour la pro-
tection de la Moselle.*) (GyI)

NAM → *El Nem Kötelezettek Mozgalma*

nem kormányzati szervezet
(Non-Governmental Organisation –
NGO)

A ~ek kormányoktól és nemzetközi szer-
vezetektől független szervezetek, melyek
főleg adományokból és önkéntesek tevé-
kenységéből tartják fenn magukat. Az első
ilyen ~ek a 18. század végén és a 19. szá-
zadban jelentek meg, elsősorban a rabszol-
gaság, a női egyenjogúság és az elesettek
megsegítése terén, de tevékenységük iga-
zi kibontakozása a II. világháborút köve-
tő időszakra tehető. Első ízben az →*Egye-
sült Nemzetek Szervezetének* Alapokmánya
az →(ENSZ) *Gazdasági és Szociális Taná-
csával* foglalkozó fejezetében említi a ~ek-
kel való konzultációk szükségességét. Ma-
napság 3,7 millióra becsülik a világon te-
vékenykedő ~ek számát, melyek helyi,
regionális, nemzeti vagy nemzetközi ke-
retekben fejtik ki tevékenységüket. Műkö-
dési területük és tagságuk igen széles körű
és változatos. Növekvő szerepet töltenek

be a nemzetközi életben olyan területe-
ken, mint a humanitárius segélynyújtás,
a szegénység és a betegségek elleni küzde-
lem, az emberi jogok, a környezetvédelem,
a fejlesztési tevékenység és a taposóaknák
felkutatása. (EA)

Nem Kormányzati Szervezetek
Bizottsága (Committee on
Non-Governmental Organisations)

Az →(ENSZ) *Gazdasági és Szociális Ta-
nács* 1946-ban hozta létre a ~t a világban
működő →*nem kormányzati szervezetek-
nek az →Egyesült Nemzetek Szervezetéhez*
benyújtott, konzultatív státusz iránti kérel-
meinek megvitatása céljából. A New York-
ban ülésező bizottságnak 19, négy évre vá-
lasztott tagja van. (EA)

Nem Kormányzati Szervezetek
Konferenciája
(Conference of Non-Governmental
Organisations – CONGO)

A ~ 1948-ban jött létre annak érdeké-
ben, hogy biztosítsa a civil társadalom je-
lenlétét és részvételét az →*Egyesült Nem-
zetek Szervezete* globális kérdéseinek tár-
gyalásánál. Tagságának két kategóriája
van: a teljes tagság azokat illeti, amelyek
az →(ENSZ) *Gazdasági és Szociális Ta-
nács* konzultatív státuszával rendelkeznek,
társult tagsággal azok rendelkeznek, ame-
lyek az ENSZ valamely programjával vagy
ügynökségével állnak társult kapcsolat-
ban. Az érintett →*nem kormányzati szer-
vezeteknek* legalább ötszáz taggal kell ren-
delkezniük. A ~ állandó irodát működtet
Genfben, New Yorkban és Bécsben. (EA)

Nemzetek Szövetsége (League of
Nations; Sociéte des Nations)

A ~nek Egyezségokmánya az 1920. évi
Versailles-i Békeszerződés I. fejezetében ke-

rült rögzítésre. A ~nek fő szerve a 42 alapító tagot számláló Közgyűlés, a Tanács és a főtitkár vezette Állandó Titkárság volt. A ~ a legnagyobb, 58 tagállamot számláló taglétszámot 1935-ben érte el. Hivatalos nyelve az angol és a francia volt. Az Amerikai Egyesült Államok nem csatlakozott a ~hez. Fennállása során több ország később nyert felvételt, így például Magyarország 1922-ben, Németország 1926-ban, a Szovjetunió 1934-ben. 16 tagállam – többek között Németország és Japán 1933-ban, Olaszország 1937-ben, Spanyolország és Magyarország 1939-ben kilépett a ~ből. Az Egyezségokmány értelmében a tagállamoknak joguk volt kilépni a ~ből. A Szovjetuniót 1939-ben kizárták. Az évente összeülő Közgyűlésen minden tagállam egy szavazattal rendelkezett. Új →*államok felvétele a Közgyűlés 2/3-os többségével történt. A Tanács döntéseit az egyhangúság alapján hozta meg. A béke megővésére vonatkozó határozatainak nem volt kötelező hatálya. A Tanács négy állandó tagja eredetileg Nagy-Britannia, Franciaország, Olaszország és Japán volt, majd Németország és a Szovjetunió csatlakozása után az állandó tagok száma hatra emelkedett. A Tanács három évre választott nem állandó tagjainak száma az évek során 4-ről 11-re emelkedett. A második világháború kirobbanásakor állandó tagjainak száma – Németország, Japán, Olaszország kilépése és a Szovjetunió kizárása következtében – kettőre csökkent. A ~, mely a háború kitörését nem tudta megakadályozni, formálisan 1946-ig létezett, amikor is kimondták megszűnését. (EA)*

Nemzetközi Atomenergia Ügynökség (International Atomic Energy Agency – IAEA)

A ~ – mint az ENSZ szakosított szervezete – 1957-ben alakult, székhelye Bécs. Két

regionális irodája Torontóban és Tokióban, két összekötő irodája New Yorkban és Genfben működik. Statútuma szerint szervei az évente öt ülést tartó Kormányzótanács, mely 13 állandó és 22 három évre választott tagból áll, a 168 tagállamot magában foglaló, évente ülést tartó Általános Konferencia, valamint a titkárság, melynek élén a Kormányzótanács és az Általános Konferencia által 4 évre választott főigazgató áll. Észak-Korea 1974-ben az Ügynökség tagja lett, de 1994-ben kilépett a szervezetből. (EA)

Nemzetközi Atomenergia Ügynökség biztosítéki rendszere

A →*Nemzetközi Atomenergia Ügynökségnek (NAÜ) az a tevékenysége, amelynek segítségével – az atomfegyverek elterjedésének megakadályozása érdekében – ellenőrzi a nukleáris tevékenység békés jellegét. A NAÜ ez irányú munkája azon a felismerésen alapul, hogy a nukleáris fegyverek elterjedésének megakadályozására tett nemzetközi erőfeszítések jelentős mértékben csökkenthetik egy atomháború kitörésének kockázatát. A NAÜ Alapokmánya által megszabott – viszonylag szűk körű – biztosítéki ellenőrzési hatáskörét az →*Atomsorompó Szerződés (Treaty on the Non-Proliferation of Nuclear Weapons, NPT) terjesztette ki. Az Atomsorompó Szerződés előírásainak értelmében annak részes államai a NAÜ biztosítéki rendszerének kötelesek alávetni magukat. Az Atomsorompó Szerződés alapján a NAÜ a nukleáris fegyverrel nem rendelkező részes államok területén valamennyi bejelentett nukleáris létesítményre érvényes nemzetközi biztosítékot nyújt arra vonatkozóan, hogy a nukleáris hasadóanyagok felhasználása és a létesítmények tevékenysége kizárólag békés célokat**

szolgál. A nukleáris fegyverrel rendelkező országok és az Atomsorompó Szerződésnek nem részes államai esetében a NAÜ ellenőrző tevékenysége nem teljes körű, csak a nukleáris létesítmények egy részére terjed ki. Az 1990-es évek elején a NAÜ nemzetközi ellenőrzése elől eltitkolt nukleáris programok felderítése Irakban és a Koreai Népi Demokratikus Köztársaságban elindította a biztosítéki rendszer megerősítésének folyamatát, amely 1997-ben az ún. Modell Kiegészítő Jegyzőkönyv (Model Additional Protocol) létrejöttét eredményezte. A teljes körű biztosítéki megállapodást kiegészítő jegyzőkönyv – az eddig alkalmazott verifikációs módszereken túl – erőteljesebb ellenőrzési lehetőséget biztosít a NAÜ számára (integrált biztosítéki rendszer). (BB)

Nemzetközi Bíróság (International Court of Justice)

A ~ 1945-ben jött létre Hágában. Az →*Egyesült Nemzetek Szervezetének* Alapokmánya szerint a ~ a világszervezet egyik fő szerve, így Statútumának minden ENSZ-tagállam automatikusan tagja. A ~ →*államok* által benyújtott megkeresésekkel foglalkozik. Az Alapokmány értelmében az őt érintő jogvitában minden tagállam kötelezi magát a ~ határozatainak végrehajtására. A ~ az →*ENSZ Közgyűlésének* és a →*ENSZ Biztonsági Tanácsának* külön-külön történő, párhuzamos szavazásán abszolút többséggel kilenc évre választott 15 tagból áll. A Biztonsági Tanács öt állandó tagja a ~ állandó tagja, ezenkívül a nyugat-európai csoport 2, Kelet-Európa 1, Ázsia és a Csendes-óceán térsége 2, Latin-Amerika és a Karibi-térség 2, Afrika pedig francia, angol nyelvű és arab képviselőből álló 3 hellyel rendelkezik. A ~ elnökét titkos szavazással három évre vá-

lasztják. Kötelező határozatait, valamint tanácsadó véleményét a testület abszolút többségi szavazással hozza. Amennyiben a szavazatok egyenlő módon oszlanak meg, a ~ elnökének szavazata dönt. Jogvitában érintett bármely ENSZ-tagállam – szavazati jog nélkül – ad hoc bíróval képviselheti magát. (EA)

Nemzetközi Bizottság a Moselle Védelméért (Commission Internationale pour la protection de la Moselle)

1961-ben az NSZK, Franciaország és Luxemburg egyezményt írt alá a Moselle folyó szennyezésének megakadályozására. Az egyezményhez megfigyelőként Belgium is csatlakozott. Ezzel párhuzamosan állt fel hasonló bizottság a Moselle folyó mellékága, a Saar folyó vonatkozásában. 1990-ben kiegészítő jegyzőkönyvet írtak alá egy közös titkárság létrehozása céljából, amelynek székhelye Trier lett. (L. még: →*Moselle Bizottság.*) (EA)

Nemzetközi Büntetőbíróság (International Criminal Court, ICC)

Az →*ENSZ Közgyűlése* 1995-ben előkészítő bizottságot hozott létre a ~ Statútumának kidolgozására, amelyet az 1998. június 15. és július 17. között megrendezett diplomáciai konferencián, Rómában fogadtak el. A Statútum 2002. július 1-jén lépett hatályba. A ~ szervei a bírói tanácsok, a főügyész, annak két helyettese, az Ügyészi Hivatal, a jegyző, valamint a Jegyzői Hivatal. A ~ 18 bíróját a Részes Államok Közgyűlése titkos szavazással választja 9 évre. A bírák választják meg az elnököt és a két elnökhelyettest. A bíróságon belül háromfajta tanács működik: a Tárgyalás-előkészítő Tanács (Pre-Trial Chamber), az Elsőfokú Tanács (Trial

Chamber) és a Fellebbviteli Tanács (Appeals Chamber). Ügyészi Hivatala, élén az ügyésszel, a ~ külön szerveként, függetlenül jár el. A főügyészt – majd megválasztását követően az általa jelölt helyetteseit – szintén a Részes Államok Közgyűlése választja titkos szavazással 9 évre. A Jegyzői Hivatal felelős a ~ nem igazságszolgáltatási jellegű működésének biztosításáért. Vezetője a jegyző, aki a ~ igazgatási főtisztviselője. A jegyzőt a ~ bírái választják 5 évre. (BB)

Nemzetközi Büntetőbíróság Statútuma (Rome Statute)

A ~ a →*Nemzetközi Büntetőbíróság* alapító szerződése. A →*Nemzetközi Jogi Bizottság* 1994-ben készítette el a ~nak tervezett az →*ENSZ Közgyűlés* részére, amelyet 1996-ban átdolgozva ismét benyújtott. Az ENSZ Közgyűlés 1995-ben előkészítő bizottságot hozott létre a ~ kidolgozásának folytatására. A ~nak elfogadása céljából 1998. június 15. és július 17. között ülésezett az ENSZ diplomáciai konferenciája Rómában, amelyen elfogadták a ~t. A ~ a 60. megerősítő okirat letétbe helyezése napján, 2002. július 1-jén lépett hatályba. A ~ alapján a Nemzetközi Büntetőbíróság a népirtás bűncselekménye, az emberiség elleni és a háborús bűncselekmények (nem nemzetközi fegyveres konfliktusok esetén is) tárgyában, továbbá az →*agresszió* elkövetésében részes személyek felett rendelkezik joghatósággal. Az emberiség elleni és a háborús bűncselekmények részletes meghatározását a ~ már tartalmazta, az agresszióét viszont nem. A ~ elfogadásakor a részes államok azonban megállapodtak abban, hogy az agressziót elkövetőkkel szemben a Nemzetközi Büntetőbíróság ténylegesen csak akkor gyakorolhatja joghatóságát, amikor a Sta-

tútumot felülvizsgáló mechanizmus keretében egyetértés jön létre e bűncselekmény meghatározásáról, valamint az →*ENSZ Biztonsági Tanács*ának az agresszió megállapításában az ENSZ Alapokmány VII. fejezete által biztosított szerepe, illetve a Nemzetközi Büntetőbíróság által vizsgált egyéni büntetőjogi felelősség közötti összefüggésről. Több mint egy évtized eltelté után, a 2010. május 31. – június 11. között Kampalában (Uganda) megrendezésre került Felülvizsgálati Konferencián fogadták el a ~nak erre vonatkozó módosítását, amely 2018. július 17-én lépett hatályba. (BB)

Nemzetközi Büntetőtörvényesékek Fennmaradó Mechanizmusa (United Nations Mechanism for International Criminal Tribunals – MICT)

A →*Volt Jugoszlávia Nemzetközi Büntetőtörvényesék (International Criminal Tribunal for the former Yugoslavia – ICTY)* és a →*Ruandai Nemzetközi Büntetőtörvényesék (International Criminal Tribunal for Rwanda – ICTR)* esetében – tevékenységük befejezése vonatkozásában – a törvényesékekkel történt konzultáció után az →*ENSZ Biztonsági Tanácsa* határozatot hozott, amely szerint a törvényesékeknek 2008 végéig első fokon, majd 2010-ig másodfokon be kell fejezniük a munkájukat. Ez volt az azóta sokat emlegetett határozat a tevékenység lezárásnak módjáról (Completion Strategy Resolution). Kiderült azonban, hogy egyik törvényesék sem tudja befejezni a munkáját a határozat által kitűzött időpontig. Az időpontok hivatalos módosítására nem került sor, de a Biztonsági Tanács tudomásul vette, hogy az eredeti időpontok nem tarthatóak. Ennek megfelelően a Biztonsági Tanács időközönként meghosszabbította a

törvényszékek állandó és ad litem bírának mandátumát. Annak figyelembevételével, hogy a törvényszékek tevékenységének befejeztével még bizonyos feladatok fennmaradhatnak, a Biztonsági Tanács újabb határozatában úgy döntött, hogy a két törvényszék fennmaradó tevékenységét egy ún. ~-nak kell átvennie. Ez a ~ – a meglévő törvényszékek mintájára – elnökből, néhány bíróból, főügyeszből és jegyzőből áll, akiket szintén az →*ENSZ Közgyűlése* választ meg a Biztonsági Tanács által elfogadott lista alapján. (BB)

Nemzetközi Duna-védelmi Bizottság (International Commission for the Protection of the Danube River – ICPDR)

A Duna védelmére és fenntartható használatára irányuló együttműködésről szóló egyezmény (Duna-védelmi Egyezmény – DVE) alapján létrehozott nemzetközi szervezet. A ~ Titkársága 1999-től Bécsben működik. A DVE-t 1994. június 29-én Szófiában írták alá, 1998. október 22-én lépett hatályba. A DVE képezi jogi alapját – a fenntartható és méltányos vízgazdálkodás érdekében – a Duna vízgyűjtő területén folyó, határon átnyúló együttműködésnek. A DVE aláírói: Ausztria, Bosznia-Hercegovina, Bulgária, Csehország, Horvátország, Magyarország, Moldova, Montenegró, Németország, Románia, Szerbia, Szlovákia, Szlovénia, Ukrajna és az Európai Unió. A ~ a →*Duna Bizottsággal* és a Nemzetközi Száva Bizottsággal 2007-ben megállapodott a Duna-medencében a belvízi hajózás és a környezetvédelem terén alkalmazott elvekről. Míg a ~ a Duna egész vízgyűjtő területének környezetvédelmére helyezi a hangsúlyt, addig a Duna Bizottság kiemelt feladata a szabad hajózás biztosítása. A ~ az EU Víz

Keretirányelv (2000) és az *Árvízi Irányelv* (2007) Duna-vízgyűjtőben történő *végrehajtását koordinálja, melyben nem EU tagországok is részt vesznek.* A ~ elnöki tisztése évente rotációs elven cserélődik az angol *ábécé* szerint. Magyarország 2019-ben töltötte be az elnökséget. A szervezet évente két rendes ülést tart, az egyiket Bécsben, a másikat az elnökséget adó tagállamban. A Titkárság segíti a ~ot, a szakértői csoportok munkáját és a projektek megvalósítását. Jelenleg 7 szakértői csoport működik. A szervezet hivatalos nyelve az angol és a német, munkanyelvként az angolt használják. A ~ Danubis néven információs rendszert működtet. (L. még: →*Száva Medence Nemzetközi Bizottsága.*) (GyI)

Nemzetközi Elba-védelmi Bizottság (International Commission for the Protection of the Elbe River)

A Bizottság 1922-ben jött létre, helyét az 1990-ben Drezdában megalakult ~ vette át. Tagjai a Cseh Köztársaság és Németország, megfigyelő Lengyelország, Ausztria és az Európai Unió. A titkárság székhelye Magdeburg. (EA)

nemzetközi folyami bizottságok Európában

A nagyhatalmaknak a szabad hajózás elvének intézményes rögzítésére irányuló törekvései több szakaszban vezettek ahhoz, hogy a XIX. és XX. században létrejöttek a ~. Az 1815-ös bécsi kongresszus kimondta a nemzetközi folyókon való szabad hajózás elvét a Rajnán és a Dunán. A mainzi (1831) és a mannheimi (1868) egyezmény a →*Rajnai Hajózás Központi Bizottsága*, a krími háborút lezáró párizsi béke (1856) pedig az Európai Duna Bizottság (Duna-delta), valamint a Partí Államok Bizottsága lét-

rejöttét eredményezte. Az első és a második világháború után a Duna térségében érvényesülő nagyhatalmi érdekek mentén változott a dunai hajózás szabályozásával foglalkozó nemzetközi szervezeti keret is. A Dunán való hajózás rendjének szabályozásáról szóló 1948-as Belgrádi Egyezmény alapján létrejött a →*Duna Bizottság*. A →*Moselle Bizottság* célja is a hajózás feltételeinek javítása. Mindhárom folyó esetében a hajózás feltételeinek javítását célzó szervezetek mellett létrejöttek a Rajna, Duna, Moselle folyók vízminőségével, környezetvédelmével, komplex kezelésével foglalkozó szervezetek is (→*Rajna Védelmi Bizottság*, →*Nemzetközi Duna-Védelmi Bizottság*, →*Nemzetközi Bizottság a Moselle Védelméért*). A XX. század második felére – a szabad hajózás biztosítása és a gazdaság szempontjai mellett – nyilvánvalóvá vált a vízgyűjtő medencékre vonatkozó szabályozás, amely a környezetvédelem, a fenntartható vízgazdálkodás, a vízszennyezettség csökkentése, az árvizek és egyéb természeti csapások megelőzését, következményei csökkentését célozzák. A →*Száva Medence Nemzetközi Bizottságának* tevékenysége ötvözi a hajózási és környezetvédelmi szempontokat is. (GyI)

nemzetközi gyámsági rendszer

A →*Nemzetek Szövetsége* az első világháború után egyes volt gyarmati területek igazgatására mandátumokkal bízta meg a győztes nagyhatalmokat. Németországnak le kellett mondenia gyarmatairól, Törökországnak pedig arabok lakta területeiről, amelyeket az érintett nagyhatalmak felosztottak egymás között. A II. világháború előtt és alatt a területek egy részén önálló →*államok* alakultak (pl. Irak, Szíria, Libanon), a többi terület pedig az →*Egyesült Nemzetek Szervezetének* megalakulása után egy ~ igazgatása alá került, mely a

még nem független korábbi mandátumterületekre terjedt ki. A gyámsági feladatokat ellátó államok közé tartozott Ausztrália, Belgium, az Egyesült Államok, Franciaország, Nagy-Britannia, Olaszország és Új-Zéland. A világszervezet Alapokmánya két fejezetben is foglalkozik e rendszerrel és az ezt megvalósítani hivatott →*(ENSZ) Gyámsági Tanáccsal*. Az Alapokmány szerint a Gyámsági Tanács az Egyesült Nemzetek Szervezetének egyik fő szerve, feladata elősegíteni a gyámsági területek önkormányzatiságát vagy függetlenségét. A független államiság megvalósításáig a szóban forgó területek az adott gyarmattartó állam kormányzása alatt állnak. A Gyámsági Tanács tagja az →*ENSZ Biztonsági Tanácsának* öt állandó tagja, valamint annyi további tag, amennyi ahhoz szükséges, hogy a testület teljes taglétszáma egyenlően oszljék meg a gyámsági feladatokkal megbízott és az ilyen feladatokkal meg nem bízott tagállamok között. E gyámsági rendszer létrehozása az önállóságukat még el nem nyert területek igazgatása felett gyakorolt nemzetközi ellenőrzés sajátos formája volt. A gyámsági igazgatás feltételeit a gyámsági egyezmények rendezték, melyeket az →*ENSZ Közgyűlése* hagyott jóvá. A gyarmati rendszer megszűnésével és az ENSZ taglétszámának ezzel párhuzamos növekedésével, az utolsó gyámsági státuszú terület, a csendes-óceáni Palau függetlenné válásával a Gyámsági Tanács 1994-ben megszüntette tevékenységét, azóta csak „papíron” létezik. Az Alapokmány jövőbeni módosítása során kell majd sort keríteni a gyámsági területekkel foglalkozó fejezeteinek hatályon kívül helyezésére. (EA)

nemzetközi humanitárius jog

A ~ vagy „genfi jog” (Genfi Egyezmények) a fegyveres összeütközések (konfliktu-

sok) áldozatainak védelmét, vagyis a sebesültek, betegek, hajótöröttek, hadifoglyok és a polgári lakosság védelmét szabályozza, de szélesebb értelemben ide tartozik a kulturális javak védelme is. Az 1864. évi I. Genfi Egyezményrel született meg. Az első egyezmény elfogadásával kezdődött a fegyveres összeütközéseket és a nemzetközi segítségnyújtást szabályozó ~ máig tartó fejlődése. E fejlődés eredményeként alakult ki az a szabályozás, amely a következő pilléreken nyugszik: 1. A ~ szabályai mindezekelőtt arra vonatkoznak, hogy a feleknek hogyan kell bánniuk azokkal a személyekkel, aki nem harcolnak (non-combatant), azaz akik letették a fegyvert, tehát a sebesültekkel, hajótöröttekkel, hadifoglyokkal, politikai foglyokkal és a polgári lakossággal. 2. A szembenálló feleknek nincs joguk kiéheztetni a velük harcban álló ország lakosságát, és mint minden államnak, nekik is át kell engedniük az említett lakosságnak szánt segélyszállítmányt, amennyiben ilyen szállítmány szükségesnek bizonyul. 3. A konfliktusban részt vevő felek kötelesek ellátni élelmiszerral, orvossággal és más, az élet fenntartásához lényeges javakkal az általuk ellenőrzött területen található lakosságot – beleértve saját lakosságukat is –, amennyiben a lakosság hiányt szenvedne. Amennyiben a konfliktusban szemben álló felek képtelenek a hiányt szenvedő lakosságot e lényegi javakkal ellátni, el kell fogadniuk a nemzetközi segélyakciók átírányítását azokra a területekre, amelyeket ellenőrzésük alatt tartanak, ideértve saját területüket is. A II. világháború borzalmaitól után érthető módon látványos fejlődésnek indult a háború áldozatait védelmező humanitárius jog. Ma az 1949. évi négy Genfi Egyezmény, ezek 1977. évi két kiegészítő jegyzőkönyve, illetve 2005. évi kiegészítő jegyzőkönyve, valamint az 1954. évi Hágai

Egyezmény és annak két jegyzőkönyve jelentik a humanitárius jog legfontosabb jogforrásait. A négy Genfi Egyezmény az alábbi: I. Hadra kelt fegyveres erők sebesültjei és betegek helyzetének javítására vonatkozó egyezmény; II. A tengeri haderők sebesültjei, betegek és hajótöröttjei helyzetének javítására vonatkozó egyezmény; III. A hadifoglyokkal való bánásmódra vonatkozó egyezmény; IV. A polgári lakosság háború idején való védelmére vonatkozó egyezmény. A nemzetközi helyzet alakulását figyelembe véve, az 1949. évi egyezményekhez 1977-ben két kiegészítő jegyzőkönyvet csatoltak. 2005. decemberében megszületett az 1949. évi genfi egyezményekhez csatolt III. kiegészítő jegyzőkönyv, amely a segélyszervezetek által használható emblémák kérdését szabályozza. Bevezeti a vörös kereszt és vörös félhold mellé a harmadik jelvényt, a vörös kristályt, amelynek nemzetközi jogi státusza az előbbi kettővel megegyezik. Háború esetén a humanitárius szolgálatot ellátó egészségügyi és vallási személyzet használhatja, és szemben álló felek részéről védelem illeti meg őket. A harmadik emblémát azok a társaságok alkalmazhatják, amelyek az első két jelvényben vallási, kulturális vagy politikai jelképet látnak, és az új embléma – a jegyzőkönyvben meghatározott feltételek mellett – számukra védelmet biztosít. A Genfi Egyezményeknek Svájc a *→letéteményese*, és alkalmazásukban jelentős szerepet játszanak a humanitárius szervezetek, így a *→Vöröskereszt Nemzetközi Bizottsága*. (BB)

**Nemzetközi Humanitárius
Ténymegállapító Bizottság
(International Humanitarian
Fact-Finding Commission)**

A ~ a háború áldozatainak védelmére vonatkozó Genfi Egyezmények I. kiegészí-

tó jegyzőkönyvének 90. cikke alapján jött létre. Hatáskörébe tartozik minden olyan tény kivizsgálása, amely a bejelentés szerint súlyos jogsértés a jegyzőkönyv, illetve az egyezmények alapján. A ~ továbbá „közbenjárásával” elősegíti, hogy az egyezményeket és jegyzőkönyvet a jövőben tartsák tiszteletben. A ~ joghatóságának elfogadásáról a részes feleknek külön nyilatkozatot kell tenni, amelyben kötelezik magukat a ~ hatáskörének elismerésére. A tizenöt tagú ~ot a szerződő felek választják ötévenként. Titkárságát Svájc külügyminisztériuma biztosítja. (BB)

nemzetközi jogalany

A →*nemzetközi jog* is a jogalanyiség általános jogi fogalmát alkalmazza. ~ az, akit vagy amit a nemzetközi jog nemzetközi jogokkal és kötelezettségekkel ruház fel, más nemzetközi jogalanyokkal szemben érvényesítésük nemzetközi eljárás tárgya, megsértésük →*nemzetközi jogi felelősséget* keletkeztet, a velük kapcsolatos vitákat pedig a nemzetközi jog szabályai szerint kell rendezni. A nemzetközi jog elsődleges alanya az →*állam*, amelynek jogalanyisága elvileg korlátlan. Az állam jogalanyiságából folyó jogok és kötelezettségek teljesítését az →*államelismerés* hiánya korlátozhatja. A nemzetközi szervezetek szintén ~ok. Ez a jogalanyiség azonban nem eredeti, hanem származékos, mivel jogalanyiságuk az államok akarategyezéséből származik. Míg az államok jogalanyisága teljes, a nemzetközi szervezet jogalanyisága csak korlátozott lehet, mivel a szervezet csak az alapító okirat által meghatározott mértékben és területen válhat a nemzetközi jogok és kötelezettségek hordozójává. Az →*Egyesült Nemzetek Szervezetének* jogalanyisága vonatkozásában még Alapokmánya sem egyértelmű, mivel csak any-

nyit mond, hogy az Egyesült Nemzeteket „mindegyik tagjának területén megilleti a feladatai ellátásához és a céljai eléréséhez szükséges jogképesség”. Ez a rendelkezés a tagállamok területén elsősorban polgári jogi jogalanyiságot jelent. Ugyanakkor az Alapokmány nemzetközi jellegű feladatokat és célokat állapít meg az ENSZ különböző szervei számára. Ebből kiindulva erősítette meg az ENSZ jogalanyiságát a →*Nemzetközi Bíróság* (az ún. Bernadotte-ügyben, 1949-ben), amikor kihangsúlyozta: „a Szervezet nemzetközi jogalany, és ezért nemzetközi jogok és kötelezettségek címzettje lehet, és megvan az a képessége, hogy jogait nemzetközi úton érvényesítse”. A nemzetközi jog 1945 utáni fejlődése más alapvető változást is hozott a nemzetközi jogalanyiség területén. A nemzetközi jog létrehozta az emberi jogok és alapvető szabadságjogok nemzetközi rendszerét, és e jogok megerősítését összekapcsolta a jogérvényesítés nemzetközi eljárásainak kidolgozásával, amiből a természetes személyek ún. kvázi jogalanyisága alakult ki. (Ebből azonban nem lehet a természetes személy általános nemzetközi jogalanyiságának létezésére következtetni.) Tendenciaként megjelent továbbá a nemzetközi jogalanyiség igen szűk mértékű elfogadása a jogi személyekkel kapcsolatban is (l. transznacionális vállalatok). A nemzetközi jog főbb alanyaival – az államokkal és a kormányközi nemzetközi szervezetekkel – ellentétben a →*nem kormányzati szervezetek* sem alanyai a nemzetközi jognak, hanem általában a belső jog szerinti jogalanyisággal rendelkeznek. (BB)

nemzetközi jog és belső jog viszonya

A →*nemzetközi jog* és a belső jog viszonyáról két elmélet alakult ki: a dualista és a

monista elmélet. A dualista elmélet szerint a nemzetközi jog és a belső jog két különálló jogrendszer, mely különbözik alanyaiiban, tárgyában, jogforrásaiban és szankcióiban. A nemzetközi kötelmeket át kell emelni a belső jogba, amire jogszabályba foglalással kerül sor. A jogalkalmazó nem közvetlenül a nemzetközi jogot, hanem lényegében az annak kihirdetéséről szóló belső jogot alkalmazza. A monista elmélet szerint a nemzetközi jog és a belső jog egységes jogrendszert alkot. A nemzetközi jog külön belső jogi aktus nélkül válik közvetlenül alkalmazandóvá. A nemzetközi jogi szabályt lefordítják az adott ország nyelvére és – külön jogszabályba foglalás nélkül – csak a közzétételére kerül sor. Konfliktus esetén a nemzetközi jog elsőbbsége érvényesül. (L. még: *→magyar jogrend és a nemzetközi jogrend viszonya.*) (CsT)

nemzetközi jog feltétlen alkalmazást igénylő szabályai (ius cogens)

A ~t a *→Szerződések Jogáról szóló 1969. évi Bécsi Szerződés* határozza meg. Ennek értelmében a ius cogens normát jelent, amelyet az *→államok nemzetközi közössége*, mint egész, olyanként fogadott el és ismert el, amelytől nem lehet eltérni, és amelyet csak a *→nemzetközi jognak* az ugyanilyen jellegű későbbi szabályával lehet megváltoztatni. A ~ba ütköző szerződést egyúttal semmisnek nyilvánítja, ami azt is jelenti, hogy formális nemzetközi jogi jogforrási hierarchia hiányában is a ~ a nemzetközi szerződések és más jogforrások felett állnak. A ~nak az utóbbi évtizedekben – a nemzetközi bíróságok és szervezetek gyakorlata alapján – kialakult egy bizonyos, mindenki által elfogadott rendszere, melyben olyan vitathatatlan elvek szerepelnek, mint az erőszak tilalma, a legalapvetőbb emberi jogok védelme, az emberi és huma-

nitárius jogokat súlyosan sértő magatartások (rabszolgaság, népirtás, apartheid, kínzás, háborús bűntettek) tilalma. (BB)

nemzetközi jog (nemzetközi közjog)

A ~ a *→nemzetközi jogalanyok* közötti jogalkotási szándékkal, kifejezett vagy hallgatólagos akaratmegegyezéssel létrejövő olyan szabályok összessége, amely elsősorban a békés együttműködés céljából rendezi a nemzetközi jogalanyok közötti kapcsolatokat. A ~ot megalkotói önként követik, de szükség esetén az egyéni vagy kollektív úton kifejtett kényszer vagy egyéb szankciók útján is kikényszeríthető. A ~ szabályait meg kell különböztetni aszerint, hogy valamennyi államot kötelezik-e vagy csak néhányat. Ennek alapján beszélünk egyetemes vagy partikuláris ~ról. (BB)

nemzetközi jog (nemzetközi közjog) forrásai és kodifikációja

A *→Nemzetközi Bíróság Statútuma* alapján a *→nemzetközi jog (nemzetközi közjog)* forrásai: 1. a *→nemzetközi szerződések*; 2. a *→nemzetközi szokásjog*; 3. a művelt nemzetek által elismert általános jogelvek; továbbá 4. a bírói döntések és a különböző nemzetek legkiválóbb tudósainak tanításai mint a jogszabályok megállapításának kiegészítő eszközei. A Statútumban – bár nem említik – nemzetközi jogokat és kötelezettségeket eredményezhetnek a nemzetközi jog alanyainak egyoldalú nyilatkozatai és a *→nemzetközi kormányközi szervezetek* határozatai is. A nemzetközi jog kodifikációja az a nemzetközi jogalkotási tevékenység, amelynek során az *→államok* – a nemzetközi szokásjogi szabályokat, valamint a partikuláris nemzetközi szerződésekbe foglalt rendelkezéseket összegyűjtve és rendszerezve – átfogó jel-

legű és sokoldalú, nyílt szerződéseket fogadnak el magukra nézve kötelezőnek. Az →*ENSZ Közgyűlésének* égisze alatt működő →*Nemzetközi Jogi Bizottság* feladata a kodifikáció előkészítése, vagyis a nemzetközi jog (nemzetközi közjog) egyes területein érvényesülő jogszabályok felkutatása és az ezeket rendszerbe foglaló szerződés tervezetének megszövegezése. A nemzetközi jog kodifikációja akkor sikeres, ha az új egyezménynek minél több állam válik részesévé. A Nemzetközi Jogi Bizottság feladata nemcsak a létező szokásjogi szabályok kodifikációja, hanem a nemzetközi jog progresszív továbbfejlesztése is, ami azt jelenti, hogy az államok gyakran új szabályokat is hozzáfűznek a nemzetközi szokásjogi szabályokhoz, és a kettőt együtt foglalják nemzetközi szerződésbe. (BB)

nemzetközi jog szankciói

A nemzetközi jogsértés esetén a sértett →*állam* jogosult a jogsértő állam →*nemzetközi jogi felelősségét* felvetni. A felelősség felvetése formális aktus, diplomáciai követelés megfogalmazását vagy nemzetközi bírói eljárás céljából kereset benyújtását jelenti. A nemzetközi bírói gyakorlat szerint nincs megállapított határidő a felelősségi igény érvényesítésére. A sértett állam a jogsértés szankciójaként ellenintézkedést – →*represszáliát* vagy →*retorziót* – tehet, mely a sértett állam egyoldalú lépése a felelős állammal szemben. Az ellenintézkedés célja az, hogy alkalmazásával a sértett állam a felelős államot a nemzetközi jogsértés miatti kötelezettségei teljesítésére rábírja. Az ellenintézkedés nem a jogsértés megtorlását szolgálja, hanem azt, hogy a felelős állam szüntesse meg a jogsértést, nyújtson jóvátételt. Ellenintézkedéssel nem sérthetők a →*nemzetközi jog feltétlen alkalmazást igénylő sza-*

bályaiból folyó kötelezettségek (például az erőszak tilalma, az alapvető emberi jogok védelme), és tiszteletben kell tartani az arányosság követelményét is. Ellenintézkedés foganatosítása előtt a sértett államnak fel kell szólítania a felelős államot a nemzetközi jog megsértésével létrehozott kötelezettségeinek teljesítésére, közölni kell ellenintézkedésre vonatkozó szándékát, és tárgyalást kell javasolnia. (L. még: →*szankció fogalma.*) (CsT)

Nemzetközi Jogi Bizottság

(International Law Commission – ILC)

A ~ot az →*ENSZ Közgyűlésének* alárendelt szerveként 1948-ban hozták létre. Jelenleg 34 öt évre választott tagja van valamennyi földrajzi térségből. Évente ülésezik Genfben. (EA)

nemzetközi jogi felelősség

A ~ tartalmán a nemzetközi jogsértés jogi következményei értendők, azaz az azt megvalósító felelős államot terhelő nemzetközi kötelezettségek. A nemzetközi jogsértés sajátos, új jogviszonyt hoz létre a →*nemzetközi jogot* sértő és a jogaiban sértett →*állam* között, és ennek értelmében az előbbi köteles az utóbbinak a jogsértést jóvátenni. A nemzetközi jogsértés szankcionálása, ennek mechanizmusa és eszközei nagyon korlátozottak a nemzetközi jog szerint. A felelős állam kötelezettségei más állammal, több állammal vagy a nemzetközi közösséggel mint egészszel szemben állhatnak fenn, a megsértett nemzetközi kötelezettség természetétől vagy tartalmától, illetve a kötelezettségszegés körülményeitől függően. A nemzetközi jogsértést megvalósító felelős államot terheli a megsértett kötelezettség további teljesítése, a jogsértés megszüntetése, a megismétlődés elleni garancia nyújtása és a jóvátétel. A jó-

vátétel keretében a felelős állam köteles a nemzetközi jogsértéssel okozott sérelmet teljes egészében jóvátenni. A sérelem magába foglal minden, az állam nemzetközi jogsértéséből származó kárt, legyen az vagyoni vagy nem vagyoni (erkölcsi) kár. A jóvátétel formája lehet az eredeti állapot helyreállítása, a kártérítés és az elégtétel. Ezek külön-külön és együttesen is alkalmazhatók. A → *Nemzetközi Jogi Bizottság* által készített, az állam nemzetközi felelősségéről szóló tervezet 1996-ra készült el olyan formában, hogy a Nemzetközi Jogi Bizottság – ideiglenes jelleggel – teljes egészében el is fogadhatta. (BB–CsT)

nemzetközi jogi hierarchia

Az → *Egyesült Nemzetek Szervezetének* Alapokmánya alapján, ha az ENSZ tagjainak az Alapokmányból folyó és bármely egyéb → *nemzetközi szerződésből* eredő kötelezettségei összeütköznek, az Alapokmányból folyó kötelezettségeiket illeti meg az elsőbbség. Ennek megfelelően tehát az Alapokmány idézett rendelkezése csak a kötelezettségek összeütközésének esetében állít fel irányadó szabályt. Kialakultak azonban a → *nemzetközi jog feltétlen alkalmazást igénylő szabályai (ius cogens)*, s ezek által megteremtődött egy korlátozott hierarchia a → *nemzetközi jogban*, amely nemcsak tiltja a *ius cogens*-be ütköző nemzetközi szerződések létrehozását, hanem kimondja az ilyen nemzetközi szerződések semmisségét is. (BB)

Nemzetközi Jogi Társaság (International Law Association – ILA)

A ~ 1873-ban alakult nemzetközi → *nem kormányzati szervezet*, székhelye London. Célja nemzetközi jogi kérdések tanulmányozása, tisztázása és továbbfejlesztése. Mintegy 4000 tagja van. Regionális

csoportok alkotják, ebből 29 Európában, 5 Észak-Amerikában, 4 Dél-Amerikában, 5 Afrikában, 15 Ázsiában és 2 Óceániában működik. A ~ kétévente konferenciát rendez, és jelentéseket ad ki. Tevékenységét több bizottság és tanulmányi csoport révén fejti ki. A ~ élén a regionális csoportok által választott Végrehajtó Tanács áll. (EA)

nemzetközi jogsértés

Az → *állam* ~ének minősül az a tevékenységből vagy mulasztásból álló magatartása, amely a → *nemzetközi jog* alapján az államnak beszámítható és az állam valamely nemzetközi kötelezettségének megszegését képezi. A ~ megvalósulásához – szűk kivételektől eltekintve (például a nukleáris jogban) – az állam részéről vétkességre van szükség, azaz a kötelezettségszegő és az államnak beszámítható magatartásnak egyben szándékosnak vagy gondatlannak kell lennie. Az állam minden szervének magatartása az adott államnak tulajdonítható. A természetes és jogi személyek cselekményei nem számíthatók be az államnak, csak ha közhatalmi jogosítványokat gyakoroltak vagy cselekményükre az állam utasítása, irányítása vagy ellenőrzése alatt került sor, illetve ha hivatalos állami szervek hiányában vagy azok helyett jártak el. A megsértett nemzetközi jogi kötelezettség eredhet: 1. két állam közötti jogviszonyból: a) kétoldalú → *nemzetközi szerződésből*; b) → *nemzetközi szokásjogi szabályból*; c) olyan többoldalú nemzetközi szerződésből, amely mindig két állam viszonyában kerül alkalmazásra; d) nemzetközi bíróság ítéletéből; 2. t többoldalú nemzetközi szerződésben vállalt olyan kötelezettségekből, amelyek a kötelezettségek természetéből eredően a szerződő államoknak vagy a szokásjog alapján részes valamennyi államnak sérelmet okoznak;

3. olyan felelősségi jogviszonyból, amelyben a jogsértő állammal szemben az egész nemzetközi közösség jelenik meg (lyenek pl. a *→ nemzetközi jog feltétlen alkalmazást igénylő szabályait [ius cogens] sértő cselekmények*); 4. ~ a béke megsértése miatti felelősségből. (BB–CsT)

nemzetközi kormányközi szervezetek

A multilaterális diplomácia az elmúlt évszázadban egyre kiterjedtebbé és jelentősebbé vált. Az ennek során létrejött ~ ma hosszú távú intézményes keretek között működnek. Sok ezer ilyen nemzetközi kormányközi szervezet létezik a világon. Köztük vannak 1. globális szervezetek (pl. az *→ Egyesült Nemzetek Szervezete* és szakosított szervezetei, a *→ Kereskedelmi Világszervezet*, a *→ Gazdasági Együttműködés és Fejlesztés Szervezete*, a *→ Nemzetközi Atomenergia Ügynökség* stb.); 2. regionális, egy adott földrajzi régiót összefogó szervezetek (pl. az *→ Európai Unió*, az *→ Európa Tanács*, az *→ Amerikai Államok Szervezete*, az *→ Afrikai Unió*, a *→ Délkelet-ázsiai Nemzetek Szövetsége*, stb.); 3. egy adott földrajzi régió határait átlépő szervezetek (pl. az *→ Észak-atlanti Szerződés Szervezete*, a korábban brit fennhatóság alá tartozó államokat tömörítő *→ Nemzetközösség*, az *→ Iszlám Együttműködés Szervezete*, az *→ Arab Liga*, a *→ Független Államok Közössége*, az *→ Európai Biztonsági és Együttműködési Szervezet*, a *→ Sanghaji Együttműködési Szervezet* stb.); 4. körzeti, azaz egy földrajzi régió belül csak egy adott térséget átfogó szervezetek (pl. a *→ Duna Bizottság*, a *→ Balti-tengeri Államok Tanácsa*, a *→ Fekete-tengeri Gazdasági Együttműködés Szervezete* stb.); 5. speciális, egy konkrét kérdéssel foglalkozó szervezetek (pl. az *→ Kőolajexportáló Országok Szervezete*). E ~ célja a nemzetközi kapcsolatok sok-

rétű működésének szabályozása, normák, szabályok és szabványok kialakítása, megállapodásaik végrehajtása. (EA)

nemzetközi környezetvédelmi jog

A ~ a *→ nemzetközi jog* egyik legdinamikusabban fejlődő területévé vált az utóbbi néhány évtizedben. Az egyre intenzívebbé váló szabályozást kikényszerítő környezeti problémák okai közé sorolható erőforrásaink nem fenntartható felhasználása, a környezet olyan mértékű szennyezése, amely meghaladja a természet öntisztuló képességét, illetve a klímaváltozás. A nemzetközi szabályozást különösen az teszi szükségessé, hogy e problémák nem ismernek országhatárokat, az egyes országokban történtek hatással vannak még a bolygó túlsó felén élőkre is, továbbá következményei még generációk múlva is érezhetők lesznek. A nemzetközi környezetvédelem témakörében ezernél is több multilaterális (többoldalú) és bilaterális (kétoldalú) *→ nemzetközi szerződés* született. A legfontosabbak közé tartozik a bálnavadászat szabályozásáról szóló 1946-os nemzetközi egyezmény (ICRW), a vizes élőhelyek védelméről szóló 1971. évi ramsari egyezmény, az 1982. évi Montego Bay-i *→ Tengerjogi Egyezmény* (UNCLOS), a klimatikus változásokról szóló 1992. évi ENSZ-keretegyezmény és ennek 1997. évi kiotói jegyzőkönyve, valamint a 2015. évi Párizsi Megállapodás, a biológiai sokféleségről szóló 1992. évi (biodiverzitás-) egyezmény, valamint az országhatáron átterjedő környezeti hatások vizsgálatáról szóló 1991. évi Espooi Egyezmény. Magyarország mintegy félszáz egyezmény részese, és szomszédjaival kétoldalú környezetvédelmi megállapodásokat is kötött. Az 1972. évi stockholmi értekezleten elfogadott, emberi környezetről szóló nyilatko-

zat, illetve az 1992. évi – Rio de Janeíró-i értekezleten elfogadott –, a környezetről és a fejlődésről szóló riói nyilatkozat bizonyos elemeit egyes nemzeti és nemzetközi bíróságok már →*nemzetközi szokás-jogként* ismerték el, amely az egybevágó, tartós gyakorlat szokásos idődimenziójának jelentős csökkenésére utal a nemzetközi jog e területén. Ilyen elemnek tekinthetjük a „sic utere tuo ut alienum non laedas” elvet a stockholmi nyilatkozatból, amelynek értelmében az →*állam* biztosítja, hogy a fennhatósága alatt álló területen végzett tevékenység nem károsítja a környezetet más államokban. Ilyen elem továbbá – a riói nyilatkozatból – a tájékoztatási kötelezettség elve, amely alapján többek között a más államokat érintő természeti katasztrófákról az érintetteket tájékoztatni kell. A Brundtland-jelentésben megjelent „fenntartható fejlődés” elvet éppen a bős–nagyvarosi vízlépcső ügyében tekintették először szokásjogi jellegűnek (igaz, csak az alelnök, Weeramantry bíró különvéleményében). A ~nak ezenfelül „soft law” jellegű, nemzetközi jogi eszközök állnak rendelkezésére. Példaként említhetők az olyan, gyakorlatilag politikai elkötelezettséget jelentő dokumentumok, mint a stockholmi konferencia elveiről elfogadott nyilatkozat, vagy a UNEP-találkozókon elfogadott határozatok és ajánlások. A ~ egyre hangsúlyosabban szerepel az →*Egyesült Nemzetek Szervezetének* napirendjén. 1972-ben az →*ENSZ Közgyűlés* az emberi környezetről szóló világkonferenciát hívott össze Stockholmba, ez volt az ENSZ első ilyen témájú értekezlete. Két dokumentumot fogadtak el: a 26 elvet tartalmazó nyilatkozatot és a 109 pontos akciótervet. Az elvek – a teljesség igénye nélkül – a következőket mondják ki: 1. meg kell őrizni a természeti erőforrások-

kat, a levegőt, a vizet, a földet, a növény- és állatvilágot; 2. fenn kell tartani, vagy ahol lehetséges, vissza kell állítani, illetve fejleszteni a Földnek azon képességét, hogy megújuló energiaforrásokat termeljen; 3. meg kell őrizni és bölcsen kell bántani a vadvilággal; 4. a meg nem újuló energiaforrásokat úgy kell használni, hogy ne merüljön fel jövőbeni kimerülésük veszélye; 5. meg kell állítani a mérgező anyagok, illetve a hő olyan mértékű kibocsátását, amelynek semlegesítésére a környezet már képtelen; 6. az államok kötelesek minden lehetséges lépést megtenni a tengerek szennyezésének megakadályozása érdekében; 7. a környezeti politikák nem befolyásolhatják hátrányosan a fejlődő országok jövőbeni fejlődési lehetőségeit; 8. össze kell egyeztetni a fejlődés és a természetvédelem szükségleteit; 9. az emberi jogok sérelme nélkül megfelelő demográfiai politikát kell folytatni a fejlődés és a környezet megóvása érdekében; 10. fejleszteni kell a környezeti kérdések oktatását; 11. tovább kell fejleszteni a nemzetközi jogot a szennyezések és egyéb környezeti károk áldozatainak kompenzálása tekintetében; 12. meg kell óvni az emberiséget és a természetet az atomfegyverektől; 13. az államok – az ENSZ Alapokmányával és a nemzetközi jog elveivel összhangban – jogosultak saját forrásaik kiaknázására. A stockholmi konferencia nyomán jött létre az →*ENSZ Környezetvédelmi Programja*, amely ez utóbbi elvet bővebben kifejthette a közös természeti erőforrásokról szóló 1978-as elvekben. 1982-ben megszületett az ENSZ Világcharta a Természetért, és még ugyanezen évben elfogadták a Montego Bay-i Tengerjogi Egyezményt is. Az 1992-ben Rio de Janeíróban megrendezett konferencia (United Nations Conference on Environment and Development, avagy

Earth Summit) összehívását alapvetően a Brundtland-jelentés inspirálta, témája a környezet és a fenntartható fejlődés volt. E konferencia terméke 1. az Agenda 21, az ENSZ fenntartható fejlődés programja; 2. a környezetről és a fejlődésről szóló Riói Nyilatkozat; 3. a klímaváltozásról szóló ENSZ-keretegyezmény és 4. a biológiai sokféleségről szóló ENSZ-egyezmény. Felállították a Fenntartható Fejlődés Bizottságát. A riói konferencia legnagyobb érdeme, hogy ettől kezdve általánosan elfogadottá vált a környezet nemzetközi védelme mint a különböző nemzetközi szerződésekben és egyéb dokumentumokban gyakran emlegetett és legitim cél. Különösen jelentős a klímaváltozásról szóló keretegyezményhez csatolt, a globális felmelegedés leküzdését célzó kiotói jegyzőkönyv és a 2015. évi egyetemes Párizsi Megállapodás, amelytől egyetlen állam maradt távol: az Amerikai Egyesült Államok. Bebizonyosodott, hogy a 2015. évi párizsi klímacsúcson elhatározott intézkedések nem elégségesek ahhoz, hogy 2050-ig 1,5–2 Celsius-foknál alacsonyabb szinten tartásuk a Föld átlaghőmérsékletének a növekedését. 2019 decemberében, Madridban, az eddigi leghosszabb ENSZ-klímacsúcson nem sikerült áttörést elérni, s a résztvevő országok abban egyeztek meg, hogy a 2021. évben Glasgow-ban rendezendő csúcspont előtt jelentik be, országaik milyen további kibocsátáscsökkentésre vállalnak kötelezettséget. 2021 januárjában Joe Biden amerikai elnök bejelentette az Amerikai Egyesült Államok visszatérését a párizsi klímaegyezményhez. (III)

nemzetközi környezetvédelmi jog alapelvei

A *→nemzetközi környezetvédelmi jogban* számos alapelv létezik. Közülük néhány

szerződési megerősítést nyert, míg másokat pusztán politikai deklarációk tartalmazzák, néhány alapelv szilárdan a *→nemzetközi szokásjog* részévé vált, mások a jogelvek közé sorolhatók, szervezeti határozatokban is gyakran megjelennek, és nem kizárt, hogy állami egyoldalú aktusok deklarálják ezeket. A legfontosabb alapelvek a következők: 1. a megelőzés; 2. az elővigyázatosság; 3. „a szennyező fizet”, valamint 4. a fenntartható fejlődés elve. A megelőzés elvének létjogosultságát az adja, hogy vannak olyan környezeti károk, amelyek utólag már nem állíthatók helyre. Ilyen például valamely állat- vagy növényfaj kihalása, vagy az erózió. Amennyiben a károkozás lehetőségét nem lehet teljesen kizárni, annak minimalizálása a cél. Eszközei a környezeti hatásvizsgálat, az emissziós korlátok vagy más standardok, vagy az elérhető legjobb technika alkalmazására történő kötelezés. Egyik legjelentősebb említése a veszélyes hulladékok országhatárokat átlépő szállításának ellenőrzéséről és ártalmatlanításáról szóló, Bazelben, 1989. március 22-én aláírt Egyezmény. Az elővigyázatosság elve a Riói Nyilatkozat talán egyik legfontosabb rendelkezése. Alapvetően azt jelenti, hogy tudományos bizonyosság híján sem kerülhető el egy adott környezeti kár valószínűségének vagy kiterjedésének vizsgálata. Ez természetesen átláthatóságot követel meg. Egyik jelentős kifejeződése a biológiai sokféleségről szóló ENSZ-egyezményhez csatolt Cartagenai Jegyzőkönyv. Magyarország is részt vett erre az elvre a bős–nagygyarosi vízlépcső ügyében, akkor azonban – még – nem fogadta ezt el a *→Nemzetközi Bíróság*. A „szennyező fizet” elvet eredetileg az *→OECD* vezette be annak érdekében, hogy megakadályozzák a szennyezések el-

lenőrzésével kapcsolatos költségeknek az →államok által történő átvállalását. Ehelyett az adott vállalatnak kell viselnie a költségeket, amelyeket természetesen beépít termékei árába – így nem az egész közösség, hanem csak azok viselik az anyagi terheket, akik a vállalat termékével kapcsolatba kerülnek. A „szennyező fizet” elv az északkelet-atlanti tengeri környezet védelméről szóló 1992. évi OSPAR-egyezmény egyik vezérelve. A fenntartható fejlődés elve a Brundtland-jelentést követően került vezető helyre a nemzetközi környezetjogi dokumentumokban, Johannesburgban pedig már az első és legfontosabb alapelvvé lépett elő. Általánosságban elmondható, hogy a környezeti, gazdasági és szociális szempontok összehangolását célozza. Magyarország egyebek mellett a Kárpátok Keretegyezményben kötelezte el magát ezen elv mellett. A ~nek teljes listája azonban ennél sokkal hosszabb. E további elvek közül kiemelhetjük a környezeti károkért való állami felelősség, a generációk közötti igazságosság és méltányosság, az emberiség közös öröksége, a fejlődés és a környezet érdekeinek összeegyeztetése, a hatásvizsgálat, valamint a tájékoztatás és konzultálás kötelezettségének elvét. (HI)

nemzetközi magánjog

Ha a magánjogi tényállásnak külföldi vonatkozásai vannak, azaz, ha a tényállásban szereplő személyek külföldi →állampolgárok vagy külföldön laknak, ha a tényállás egészben vagy részben külföldön valósul meg vagy ott kell kifejtenie hatásait, vagy ha a jogosult igényét belöldi tényállás alapján külföldön érvényesíti vagy érvényesítette, felmerül a kérdés, hogy a jogviszony helyes rendezése céljából melyik állam joga legyen az irány-

adó. A magánjogi tényállásnak illetően, több állam területével szemben fennálló vonatkozásait nevezzük a jogszabályok „összeütközésének” (collisio statutorum), a különböző államok jogszabályai térbeli összeütközéseinek megoldására szolgáló jogszabályokat pedig – szemben az anyagi magánjogi szabályokkal – nemzetközi magánjogi szabályoknak vagy ~i kollíziós normáknak, és e kollíziós normák összességét végül ~nak. A ~ által érintett területre meglehetősen heterogén életviszonyok tartoznak. Elég csak a vagyoni viszonyok sokféleségére, a családi viszonyok különlegességeire és a munkaviszonyok sajátosságaira utalni. A nemzetközi (kollíziós) magánjogot az államok a polgári törvénykönyvben vagy külön törvényben szabályozzák. Magyarországon külön törvény szól a nemzetközi magánjogról. E jogszabályok többsége utaló jellegű, kollíziós norma. Kivételesen előfordulnak közvetlen normák is, amelyek akár kódexek is lehetnek. A nemzetközi eredetű jogforrások sorában található a kétoldalú jogsegélyszerződéseket. Hazánk számos ilyen egyezményt kötött, ezek kollíziós szabályokat is tartalmaznak. A sokoldalú nemzetközi jogi szabályozásban kiemelkedő szerepe van a →Hágai Nemzetközi Magánjogi Konferenciának. Tevékenysége alapvetően a polgári eljárási, családjogi, öröklési jogi és deliktális (kártérítési kötelmet keletkeztető) felelősségi szabályokra terjed ki. A szokásjog szerepe is jelentős, mert a nemzetközi magánjogi kodifikációk csak az utóbbi száz évben terjedtek el. Különösen így van ez a forgalmi jog területén. Végül nem elhanyagolható a jogalkalmazási gyakorlat hatása sem. Az utóbbi évtizedekben képviselőkre talált a nemzetközi magánjognak tágabban vett felfogása, amely a nemzetközi ma-

gánjog körébe vonja a lényeges külföldi elemet tartalmazó tényállások közvetlen, anyagi jogi szabályozását is. A nemzetközi gazdasági kapcsolatok joga olyan relatíve elkülönülő jogterület, amely a gazdaságon belüli közvetlen jogrendezés normáinak befogadására alkalmas. (HI)

Nemzetközi Mezőgazdasági Fejlesztési Alap (International Fund for Agricultural Development – IFAD)

A jelenleg 176 tagból álló ~ az ENSZ szakosított szervezete, 1977-ben jött létre a fejlődő országok segítése érdekében. Székhelye Róma. Működését elsősorban önkéntes felajánlásokból biztosítja. Élén 4 évre választott elnök áll, aki a szervezet 18 tagból és 18 póttagból álló Végrehajtó Tanácsát irányítja. Kormányzó Tanácsa évente ülésezik. (EA)

Nemzetközi Migrációs Szervezet (International Organisation for Migration – IOM)

A ~ – figyelmét eredetileg Európára összpontosítva – 1951-ben jött létre, mai nevén 1989-től működik. Székhelye Genf. 2016-tól az →*Egyesült Nemzetek Szervezetének* egyik kapcsolódó szervezete. Jelenleg 166 tagja és 8 megfigyelő tagja van. Tanácsa évente egyszer ülésezik, öt évre főigazgatót választ. Végrehajtó Tanácsának kétéves mandátumra választott 9 tagja van, évente egyszer ülésezik. A ~ különböző formákban jelen van több mint 150 országban. Ezek közül legfontosabb a kilenc regionális hivatal, melyek Szenegálban, Kenyában, Egyiptomban, a Dél-afrikai Köztársaságban, Costa Ricában, Argentínában, Thaiföldön, Belgiumban és Ausztriában, továbbá az országos irodák, melyek Ausztráliában, Olaszországban, Kazahsztánban és Guyanában működnek. (EA)

Nemzetközi Munkaügyi Szervezet (International Labour Organisation – ILO)

A ~-et az I. világháborút lezáró Versailles-i Békeszerződés részeként 1919-ben hozták létre. Sajátos jellemzője hármas tagozódása: kormányok, munkaadók és munkavállalók képviselői vesznek részt munkájában. Alapdokumentuma az Alkotmány. Jelenleg 187 tagja van. Az →*Egyesült Nemzetek Szervezetének* létrejöttét követően, 1946-ban a világszervezet első szakosított szervezetévé vált. Élén öt évre választott főigazgató áll. Székhelye Genf. Tevékenységét az Igazgató Tanács irányítja, melynek 28 kormányképviselő, 14 munkaadókat képviselő és 14 munkavállalókat képviselő tagja van. Emellett helyettes képviselőket is választanak. A kormányképviselők közül az ún. legfőbb ipari jelentőségű országok – az Amerikai Egyesült Államok, Brazília, az Egyesült Királyság, Franciaország, India, Japán, Kína, Németország, Olaszország, Oroszország – állandó képvisellel bírnak, a többi 18 ország 3 éves mandátummal rendelkezik. (EA)

Nemzetközi Polgári Légügyi Szervezet (International Civil Aviation Organization – ICAO)

A ~ az →*Egyesült Nemzetek Szervezetének* egyik szakosított szervezete. 1944-ben jött létre, székhelye Montréal. Jelenleg 191 tagja van. Feladata egyebek mellett a napi több mint százezer légi járat biztonságos feltételeinek megteremtése. Hét regionális irodát működtet különböző kontinenseken. Közgyűlése 3 évente tart ülést, hároméves mandátummal elnököt és a titkárságot vezető főtitkárt választ. (EA)

Nemzetközi Rendőrségi Szervezet (International Police Organisation – INTERPOL)

A ~ 1923-ban jött létre, mai nevét 1956-tól használja. 190 tagja van. A tagországok nemzeti rendőrségeinek együttműködése biztosítja a ~ működését. Hét regionális irodával rendelkezik, valamint külön képvisellel Addisz-Abeában az →*Afrikai Unió*, Brüsszelben az →*Európai Unió* és New Yorkban az →*Egyesült Nemzetek Szervezete* mellett. Főtitkárságának székhelye Lyon. Évente közgyűlést tart, ahol megválasztják a Végrehajtó Bizottságot, melynek elnöke a ~ vezetője. (EA)

Nemzetközi Szabványügyi Szervezet (International Organisation for Standardisation – ISO)

A ~ elődje 1926-ban jött létre, jelenlegi struktúrájával 1947-ben alakult újjá. 162 ország tagszervezete vesz részt tevékenységében. Évente egyszer közgyűlést tart. Irányító szerepet betöltő Tanácsának 20 tagja van. Székhelye Genf. (EA)

nemzetközi szervezetek adminisztratív bíróságai

A nemzetközi szervezeteken belül a munkaügyi viták rendezésére létrehozott bíróságok. Már a →*Nemzetek Szövetségének* időszakában is nyilvánvalóvá vált, hogy szükség van fellebbviteli fórumra a nemzetközi szervezetek munkatársai munkaügyi vitáiban hozott döntések vonatkozásában, mivel a nemzetközi szervezetek munkatársai – a szervezetet megillető mentességek miatt – nem fordulhattak és nem fordulhatnak a fogadó állam bíróságaihoz. Így jött létre 1927-ben a Nemzetek Szövetsége Adminisztratív Bírósága (Administrative Tribunal), majd 1948-ban a →*Nemzetközi Munkaügyi Szervezet*

Adminisztratív Bírósága és 1949-ben az →*Egyesült Nemzetek Szervezete* Adminisztratív Bírósága. Ezek mintájára később a legtöbb nemzetközi szervezetben hasonló intézményeket hoztak létre (→*Európai Unió*, →*Európa Tanács*, →*NATO*, →*OECD* stb.). A ~nak tagjait a tagállamok plenáris döntéshozó szerve választja a tagállamok jelöltjei közül. (BB)

nemzetközi szervezetekhez akkreditált állandó képviselő (permanent mission/representation) kiváltságai és mentességei

Az egyetemes nemzetközi szervezetek mellé akkreditált missziókról szóló 1975. évi bécsi egyezmény 2017-ben még nem lépett hatályba, mert a szükséges harmincöthöz még egy ratifikáció hiányzik. (Magyarország ratifikálta az egyezményt.) Valamennyi fontos kérdést már jóval korábban rendezték az →*Egyesült Nemzetek Szervezete*, a szakosított intézmények, azok tisztviselőinek és szakértőinek, a világszervezet mellé küldött állami misszióknak és azok munkatársainak kiváltságairól és mentességeiről szóló egyezmények. A nemzetközi szervezetekre vonatkozó jogban a küldő állam, a nemzetközi szervezet, valamint a székhelyállam a három alapvető részese a jogviszonynak, de itt is szóba jöhet a tranzitállam, valamint a nemzetközi szervezet székhelyén kívüli tevékenységének színhelye szerinti állam, sőt áttételesen a nemzetközi szervezet tisztviselőjének állampolgársága szerinti állam érdeke is. A ~ esetében a küldő állam van meghatározó pozícióban. Nem kell a szervezet előzetes hozzájárulásától függővé tenni a kinevezést, a székhelyállam engedélyét sem kell megszerezni, hiszen az illető diplomáciai funkcióit nem az ő viszonyla-

tában fogja gyakorolni, azonban a székhelyállam a diplomata mozgását a szervezet székhelye szerinti városra (esetleg azon belül a tagállami képviselő és a szervezet épülete közötti útvonalra) korlátozhatja. Az állandó képviselő épülete és irattára sérthetetlen, biztosítani kell a küldő állammal való kapcsolattartás szabadságát, és a diplomáciai poggyász szintén sérthetetlen. Az állandó képviselő mentes az egyenes adók, vámok, illetékek alól. A missziók munkatársai esetében egységes a szabályozás, nem különítjük el a diplomatát, illetve az adminisztratív és technikai személyzetet. Hivatali minőségükben tett felszólalásaik, írásbeli ténykedésük miatt abszolút immunitást élveznek, ami azután is megilleti őket, hogy funkciójuk megszűnt. Büntetőjogi mentességük teljes körű, a polgári jogi, államigazgatási jogi mentesség azonban a hivatali minőségre korlátozódik, vámmentességük pedig csak a személyes poggyászban behozott tárgyakra terjed ki, egyéb vámok, ÁFA, illetve az eladási illetékek alól nem mentesülnek. Az egyezmények szerint az államoknak nemcsak joguk, hanem kötelességük lemondani képviselőjük mentességéről, ha az akadályozná az igazságszolgáltatás normális menetét, és amennyiben a lemondás nem sérti a mentesség célját. A székhelyállamban és a tranzitállamokban a képviselők, házastársuk és gyermekeik mentesek a bevándorlási szabályok, idegenrendészeti kötelezettségek és állampolgári kötelezettségek alól. (HI)

nemzetközi szervezetek tisztviselőinek kiváltságai és mentességei

Az → *Egyesült Nemzetek Szervezetének* kiváltságairól és mentességeiről szóló 1946. évi és szakosított intézményei kiváltságairól és mentességeiről szóló 1947. évi New York-i egyezményben foglaltak adnak min-

tát a nemzetközi szervezetek tisztviselői kiváltságainak és mentességeinek szabályozásához. A részletszabályok lehetnek eltérőek, illetve egyes nemzetközi szervezetek a székhelyállammal kötött megállapodásban többletjogokat kapnak. Erre jellemző példa a budapesti székhelyű → *Duna Bizottság*, amelynek státusza a diplomáciai képviselőkéhez áll közel. Hacsak a nemzetközi szervezet saját statútuma vagy székhelymegállapodás másként nem rendelkezik, a szervezet vezetője és helyettesei, házastársuk és kiskorú gyermekeik teljes körű diplomáciai mentességet élveznek, a beosztott tisztviselők viszont csak hivatali tevékenységükben mentesek a joghatóság alól. Ők, házastársuk és eltartott családtagjaik mentesek a bevándorlási szabályok alól. Fizetésük mentes a székhelyállam adójogi szabályai alól, vámmentességük az első beköltözéskor behozott tárgyakra vonatkozik. A nemzetközi szervezet tisztviselőjének (családtagjainak) mentességéről a szervezet vezetője mond le, és köteles is lemondani, ha a mentesség akadályozná az igazságszolgáltatás menetét, és ha arról a szervezet érdekeinek sérelme nélkül le lehet mondani. A szervezet által a tagállamokba kiküldött szakértők nem tartóztathatók le, irataik, poggyászuk sérthetetlen, úgy kell tekinteni, mint a diplomáciai képviselőét. Joghatóság alóli mentességük a feladat teljesítésével kapcsolatban végrehajtott cselekedetek tekintetében áll fenn. Mentességükről a nemzetközi szervezet vezetője mond le, és köteles is lemondani, ha a mentesség akadályozná az igazságszolgáltatás menetét és ha arról a szervezet érdekeinek sérelme nélkül le lehet mondani. (HI)

nemzetközi szerződés

A → *nemzetközi jog* szerződéskötési képességgel bíró két vagy több alanya kö-

zött – bármilyen elnevezéssel vagy címmel – létrejött, a szerződő felek számára nemzetközi (jogi) jogokat és kötelezettségeket létesítő, módosító vagy megszüntető írásbeli megállapodás. A ~ek egyes esetekben a korábbi nemzetközi jog kodifikációját szolgálják, és így a →*nemzetközi szokásjog* felett állnak, mert részletes írásbeli szabályrendszert alkotnak. A ~ek joga tartalmazza a ~ek megkötésének, hatálybalépésének, érvényességének feltételeit, valamint az értelmezésükről szóló szabályrendszert, amelyet a →*Szerződések Jogáról szóló 1969. évi Bécsi Szerződés* foglalja össze. (BB)

nemzetközi szerződésekben való jogutódlás

A →*államutódlás* esetén felmerülő egyik nemzetközi jogi probléma, amelyet a nemzetközi szerződésekben való jogutódlásról szóló 1978. évi – még nem hatályos – nemzetközi szerződés rendez. A szerződés az alábbi fő szabályokat állapítja meg. A területváltozással érintett területen az elődállam szerződései érvényüket veszítik, ugyanakkor kiterjednek rá az utódállam szerződései. Az újonnan függetlenné vált államra nem vonatkoznak az elődállam szerződései, de egyoldalú nyilatkozat alapján hatályban tarthatják magukra nézve az elődállam összes vagy egyes szerződéseit. Egyes többoldalú →*nemzetközi szerződésekben* (partikuláris vagy regionális szerződések) azonban az új →*állam* csak akkor vehet részt, ha ehhez a többi szerződő fél hozzájárul. Az újonnan függetlenné vált államétól lényegesen eltér a két vagy több állam egyesülése esetén fennálló helyzet, amelyre a szerződés a folyamatosság elvét alkalmazza, azaz kimondja, hogy az egyesülés előtt érvényben volt szerződések az egyesülés után is folyamatosan érvényben

maradnak az új állam területének azon részén, ahol azok az egyesülést megelőzően hatályban voltak. Az egyetemes többoldalú nemzetközi szerződéseket az új állam egyoldalúan kiterjesztheti egész területére; partikuláris vagy regionális nemzetközi szerződések esetén kérnie kell ehhez a többi tagállam hozzájárulását. A szerződés államok szétválása vagy egy területrész elszakadása esetére is a folytonosság elvét alkalmazza. A szerződésben foglalt szabályok abszolút érvénnyel a „tisztalapló elvét” az újonnan függetlenné vált államok részére mondják ki. Az elődállam és az utódállam ún. utódlási egyezményben is rögzítheti, hogy vonatkozásukban mely kétoldalú egyezményekből fakadó jogok és kötelezettségek szállnak át. Ezenkívül mind az utódállam, mind az elődállam (ha megmaradt) harmadik államokkal kötött, ún. kétoldalú nemzetközi szerződésekben való jogutódlásról szóló nemzetközi szerződésekben rendezheti, hogy az elődállam mely kétoldalú egyezményeit ismeri el harmadik államokkal szemben. (BB)

nemzetközi szerződések csoportosítása

A →*nemzetközi szerződések* elnevezés szempontjából sokfélék lehetnek, az elnevezés alapján azonban nincs különbség a nemzetközi szerződések kötőereje között. A leggyakoribb csoportosítás a nemzetközi szerződés formái szerinti: *a)* szerződés (treaty) (a legfontosabb megállapodások, pl. →*Trianoni Békeszerződés*; *b)* alapokmány (charta/charter) (pl. →*Egyesült Nemzetek Szervezetének Alapokmánya*; *c)* statútum (statute) (a nemzetközi szervezetek létesítő okirata, pl. →*Nemzetközi Bíróság*); *d)* keretegyezmény (framework convention) (egy kérdéskör főbb elemeit szabályozó szerződés, pl. az →*Európa Tanácsnak* a nemzeti kisebbségek védel-

méről szóló, Strasbourgban 1995. február 1-jén kelt Keretegyezménye); *e*) egyezmény (convention) (a nemzetközi jog részterületének szabályozása, pl. → *Emberi Jogok Európai Egyezménye*); *f*) megállapodás (agreement) (két ország közötti ügyek szabályozása, pl. légitársasági megállapodás); *g*) jegyzőkönyv (protocol, minutes) (önálló nemzetközi szerződés kiegészítése, de lehet a tárgyaláson elhangzottak rögzítése is, pl. az Emberi Jogok Európai Egyezményének kiegészítő jegyzőkönyvei); *h*) *modus vivendi* (egy kérdés ideiglenes rendezésére kötik a felek, ilyen pl. Magyarország és az Apostoli Szentszék között a püspökök kinevezésének rendjéről szóló megállapodás); *i*) jegyzék- vagy levélváltás (exchange of letters/notes) (két azonos szövegű dokumentum, amelyet a felek megküldenek egymásnak, pl. diplomáciai ingatlanok adásvétele, adó- és illetékmentessége); *j*) nyilatkozat (declaration) (általában egyoldalú, de kivételesen lehet nemzetközi szerződés, pl. a Hongkong feletti kínai szuverenitás helyreállításáról szóló 1984. évi kínai deklaráció); *k*) egyetértési nyilatkozat (memorandum of understanding) (általában a felek szándékait, közös politikai állásfoglalását tartalmazó dokumentum, mely nem tartalmaz jogilag kötelező elemeket). A nemzetközi szerződések továbbá csoportosíthatóak: *a*) tárgyak szerint (például: emberi jogi, gazdasági, környezetvédelmi, katonai, stb.); *b*) a létrehozott jog szerint: *ba*) ügyintéző (konkrét ügyek lebonyolítására születő szerződések, pl. közös beruházás létrehozása), *bb*) normaalkotó (egy kérdéskörben a követendő magatartásformák meghatározása, pl. a → *Szerződések Jogáról szóló 1969. évi Bécsi Szerződés*); *c*) a részes felek alapján: *ca*) államok közötti, *cb*) állam és nemzetközi szervezet közötti, *cc*) nemzetközi szerveze-

tek közötti; *d*) a részes felek száma alapján: *da*) bilaterális/kétoldalú, *db*) multilaterális/többoldalú; *e*) utólagos csatlakozás lehetőségei szerint: *ea*) nyílt, amelyhez bármely állam csatlakozhat, *eb*) félig nyílt, vagyis objektív feltételhez kötött a csatlakozás (pl. azonos földrajzi régióban lévő államok), *ec*) félig zárt, vagyis szubjektív feltételhez kötött a csatlakozás (pl. a részes államok meghívása szükséges), *ed*) zárt, amelyhez nem lehet csatlakozni. (CsT)

nemzetközi szerződések nyilvántartása

A kétoldalú → *nemzetközi szerződések*et a felek annyi példányban készítik, ahány szerződő fél van. Ennek megfelelően valamennyi szerződő félnek saját eredeti szerződéspéldánya van, mely tartalmazza a szerződés szövegét valamennyi hiteles nyelven. Valamennyi szerződő fél maga gondoskodik a szerződés saját eredeti példányának megőrzéséről. A többoldalú szerződések egy példányban készülnek, melynek megőrzéséről és nyilvántartásáról a → *letéteményes* gondoskodik. Magyarországon a nemzetközi szerződések eredeti példányait a külpolitikáért felelős miniszter őrzi. A külpolitikáért felelős miniszter gondoskodik a többoldalú nemzetközi szerződések letéteményes által hitelesített másolatainak megőrzéséről is. A külpolitikáért felelős miniszter Magyarország nemzetközi szerződéseiről nyilvántartást vezet. A nyilvántartást a külpolitikáért felelős miniszter által vezetett minisztérium honlapján közzé kell tenni. (CsT)

nemzetközi szerződés értelmezése

A ~ a felek → *nemzetközi szerződéssel* kapcsolatos szándékának megismerését jelenti. A szerződést jóhiszeműen, kifejezéseinek szövegösszefüggésében, szokásos értelme szerint, valamint tárgya és célja fi-

gyelembevételével kell értelmezni. A ~nek a módszerei: 1. a nyelvtani (a használt szavak); 2. a logikai (a szövegösszefüggések); 3. a teleologikus (az elérni kívánt cél); 4. a gyakorlati (a szerződési gyakorlat); 5. és a rendszertani (a nemzetközi jog releváns szabályainak) értelmezése szerint történik. A szövegösszefüggés mellett figyelembe kell venni a részes felek között a ~re vagy rendelkezéseinek alkalmazására vonatkozóan létrejött bármely utólagos megállapodást és a szerződés alkalmazása során utólag kialakult olyan gyakorlatot, amely a ~t illetően a részes felek megegyezését jelenti, valamint a →*nemzetközi jog*nak a részes felek viszonyában alkalmazható bármely ide vonatkozó szabályát. Az értelmezés kiegészítő eszközeiként igénybe lehet venni a szerződést előkészítő munkálatokat és megkötésének körülményeit is. Ha a szerződést két vagy több nyelven hitelesítették, mindegyik nyelvű szöveg egyaránt hiteles, feltéve, hogy a szerződés másképpen nem rendelkezik, vagy a felek nem állapodnak meg abban, hogy eltérés esetén egy meghatározott nyelvű szöveg lesz az irányadó. A magyar belső jogi szabályozás is rendelkezik a szerződésértelmezésről, azonban ez csak az értelmezéssel és alkalmazással kapcsolatos viták rendezésére korlátozódik. A ~ miatt kialakult jogvitának harmadik fél, különösen a →*Nemzetközi Bíróság* elé terjesztéséhez a szerződés kötelező hatályának elismerésére felhatalmazást adó szerv (Országgyűlés, kormány) előzetes döntése szükséges. (CsT)

nemzetközi szerződés érvénytelensége

A →*nemzetközi szerződés* érvénytelen, ha a szerződéskötési eljárás során olyan akathibák (tévedés, megtévesztés, megvesztegetés, az →*állam* vagy képviselője elleni erőszak, illetve fenyegetés és a szerződés-

kötésre vonatkozó belső jog rendelkezéseinek megsértése) merültek fel, melyek a felek szerződéskötési akaratát befolyásolhatták, vagy a szerződés a →*nemzetközi jog feltétlen alkalmazást igénylő szabályaiba* (ius cogens) ütközik. Semmis az állam vagy képviselője elleni fenyegetés, illetve erőszak alkalmazásával való kényszerítéssel kötött szerződés, illetve az általános nemzetközi jog feltétlen alkalmazást igénylő szabályaiba ütköző szerződés. Ha annak kifejezését, hogy egy állam egy szerződést kötelező hatályúnak ismer el, a képviselője ellen irányuló kényszerítő cselekményekkel vagy fenyegetésekkel érik el, az elismerés kifejezése semmiféle jogi hatással nem jár. A részes feleknek – amennyire lehetséges – ki kell küszöbölniük az általános nemzetközi jog feltétlen alkalmazását igénylő szabályával ellentétes rendelkezés alapján teljesített bármely cselekmény következményeit, és kölcsönös viszonyukat összhangba kell hozniuk a nemzetközi jog feltétlen alkalmazást igénylő szabályával. A tévedés, megtévesztés, megvesztegetés és a belső jog megsértésének esetén a szerződés megtámadható. Annak a szerződésnek, amelynek érvénytelenségét ezen okok alapján külön eljárás keretében megállapították, ugyancsak nincsen jogi hatálya. A nemzetközi szerződésekkel kapcsolatos eljárásról szóló magyar szabályozás nem szól a ~ről, de analógia alapján megállapítható, hogy a ~nek megállapítására vonatkozó eljárás kezdeményezéséről szóló döntés a kötelező hatály elismerésére felhatalmazást adó szervek (Országgyűlés, kormány) hatáskörébe tartozik. (CsT)

nemzetközi szerződés hatálya

A ~ vonatkozásában alanyi, területi és időbeli hatályt különböztetünk meg. A →*nemzetközi szerződés* alanyi hatálya azokra az

→*államokra* vagy nemzetközi szervezetekre terjed ki, amelyeket a nemzetközi szerződés annak részeseként jogosít és kötelez. A szerződésben nem részes államok akkor lehetnek a szerződés által jogosultak vagy kötelezettek, ha a szerződésben részes felek szándéka arra irányul, hogy jogokat és/vagy kötelezettséget állapítsanak meg, és a harmadik állam ezt a kötelezettséget kifejezetten, írásban elfogadja. Jogosultságok esetében a harmadik állam beleegyezését mindaddig vélelmezni kell, amíg az ellenkezője nem tűnik ki, feltéve, hogy a szerződés másképpen nem rendelkezik. A nemzetközi szerződés területi hatálya azt a földrajzi területet jelenti, amelyen az adott szerződés érvényesül. Amennyiben a szerződésből eltérő szándék nem tűnik ki és ilyen szándék más módon sem állapítható meg, a szerződés mindegyik részes felet teljes területére nézve kötelezi. Amennyiben valamelyik részes állam más állam képviselőjét is ellátja, ezen államra is kiterjesztheti a megkötött szerződés hatályát. Az államok köthetnek olyan szerződéseket, amelyek a szerződés alanyai, tárgya vagy más sajátosságok miatt csak területük egy részére vonatkoznak. A szerződés időbeli hatálya azt az időintervallumot jelenti, amikor a szerződés kötelező a felekre. Ez az időszak a szerződés hatálybalépésétől annak hatálya lejártáig vagy más módon való megszűnéséig tart. A hatálybalépés konkrét időpontja az adott szerződés rendelkezéseinek függvénye. Kétoldalú szerződés esetében a szerződés az aláírással, az aláírástól számított meghatározott időpontban vagy – leggyakrabban – a két félnek a hatálybalépéshez szükséges belső jogi eljárásuk befejezéséről szóló későbbi értesítés kézhezvételét követően számított időpontban léphet hatályba. A másik fél tájékoztatása történhet a megerősítő

okiratok formális kicserélésével vagy írásban, diplomáciai jegyzék útján. Többoldalú szerződéseknél a hatálybalépés meghatározott számú vagy más módon megjelölt részes fél megerősítő okiratának letéteményesnél való letétbe helyezéséhez kötődik. Azon államok számára, amelyek a hatálybalépés előtt helyezték el a letéteményesnél megerősítő okiratukat, a hatálybalépés időpontja megegyezik a nemzetközi szerződés hatálybalépésével. A nemzetközi jogilag már hatályba lépett nemzetközi szerződések esetében a hatálybalépés az adott állam csatlakozási okiratának letétbe helyezéséhez kötődik. A szerződés eltérő rendelkezései hiányában a részes felet nem köti a szerződés olyan cselekmények, tények vagy helyzetek tekintetében, amelyek végbementek, illetve megszűntek, mielőtt a szerződés erre a félre nézve hatályba lépett volna. Nincs akadálya annak, hogy a szerződés egésze vagy bizonyos elemei a múltba nézve is tartalmazzanak rendelkezéseket, esetleg konkrét kötelezettségeket is (például békeszerződések esetében). Nem sérti a visszamenőleges jogalkotás tilalmát az sem, ha szokásjogilag már hosszú ideje létező szabály kerül utóbb kodifikálásra, és a szerződés hatálybalépése előtti történésekre alkalmazzák az adott szabályt. Magyarország vonatkozásában – a hatályos szabályozás alapján – nemzetközi szerződés nem léphet aláírással vagy aláíráshoz kötődő időpontban hatályba. Ugyanakkor lehetőség van a →*nemzetközi szerződés ideiglenes alkalmazására* akár az aláíráshoz kötődően is. (CsT)

nemzetközi szerződés ideiglenes alkalmazása

A ~ során a felek betartják, végrehajtják és alkalmazzák a szerződés rendelkezéseit oly módon, mintha az hatályban lenne.

A →*nemzetközi szerződést* vagy a szerződés egy részét, legkorábban a szerződés aláírásától a hatálybalépéséig a szerződő felek ideiglenesen alkalmazhatják, ha a szerződés maga így rendelkezik, vagy a tárgyaló államok más módon így állapodtak meg. Magyarországon az ideiglenes alkalmazás jóváhagyásáról a szerződés kötelező hatályának elismerésére felhatalmazást adni jogosult szerv – az Országgyűlés vagy a kormány – a nemzetközi szerződést kihirdető jogszabályban dönt. (CsT)

nemzetközi szerződés megszűnése

A ~ feloldja a felet vagy feleket a →*nemzetközi szerződés* további teljesítésének kötelezettsége alól. A ~ nem érinti azokat a jogokat és kötelezettségeket, illetve azt a jogi helyzetet, amelyek a megszűnésig létrejöhettek. A szerződés egészében szűnik meg, kivételesen a felek akaratából fordulhat elő részleges megszűnés. A nemzetközi szerződést megszüntetni csak az adott szerződés rendelkezései szerint vagy a →*Szerződések Jogáról szóló 1969. évi Bécsi Szerződés*ben leírt okok alkalmazásával lehet. Az egyes szerződésekben meghatározott megszűnési okok: az időmúlás, a felmondás, a közös megszüntetés és az új szerződés megkötése. Az időmúlás következtében a szerződés a szerződésben leírt határozott idő lejártával vagy a szerződésben meghatározott eredmény teljesítésével megszűnik. A felmondás egyoldalú aktus, amellyel az azzal élő fél magára nézve a szerződést megszünteti. A határozott időre szóló szerződés nem mondható fel a szerződés időtartama alatt. A felmondás a dolog természete szerint a kétoldalú szerződést megszünteti, többoldalú szerződéseknél az egyik szerződő fél felmondása nem feltétlenül érinti a szerződés hatályát a többi szerződő fél egymás közötti

viszonylatában. A felek közös egyetértéssel írásban bármikor dönthetnek a szerződés megszüntetéséről. Az új nemzetközi szerződés a korábbi akkor szünteti meg, ha maga az új szerződés így rendelkezik, vagy a felek erre irányuló szándéka megállapítható, vagy az újabb szerződés a korábbival összeegyeztethetetlen, azaz céljukra és tárgyukra tekintettel együttesen nem alkalmazhatók. A szerződések jogáról szóló 1969. évi bécsi szerződésben elismert megszüntetési okok: a szerződésszegés, a teljesítés utólagos ellehetetlenülése, a körülmények alapvető megváltozása, az általános nemzetközi jog feltétlen alkalmazást igénylő szabályának kialakulása, az államutódlás és a háború. A szerződésszegés az →*állam* →*nemzetközi jogi felelősségét* létrehozó nemzetközi jogsértés, mely a vétlen felet feljogosítja a szerződés megszüntetésére is. Lényeges szerződésszegésnek minősül a meg nem engedett egyoldalú megszüntetés vagy a szerződés tárgyának és céljának megvalósításához nélkülözhetetlen rendelkezés megsértése. A körülmények alapvető megváltozására (*clausula rebus sic stantibus*) való hivatkozást a Szerződések Jogáról szóló 1969. évi Bécsi Szerződés csak kivételes esetben ismeri el, vagyis akkor, ha az adott körülmények fennállása lényeges alapul szolgált ahhoz, hogy a felek a szerződést magukra nézve kötelező hatályúnak ismerjék el, és ez a körülmény a változás hatására gyökeresen átalakul. A lehetetlenüléskor a körülmények változása olyan mértékű és természetű, hogy az lehetetlenné teszi a szerződéses kötelezettségek teljesítését. Fizikai lehetetlenülés, ha a lehetetlenülés a szerződés végrehajtásához elengedhetetlenül szükséges tárgy eltűnése vagy megsemmisülése folytán következett be. Jogi lehetetlenülés, ha az általános →*nemzetközi*

zi jog új, feltétlen alkalmazást igénylő szabálya (\rightarrow *ius cogens*) alakul ki, és ezért valamennyi, ezzel a szabállyal ellentétben álló szerződés semmissé válik és megszűnik. Államutódláskor a \rightarrow *nemzetközi szerződésekben való jogutódlásról* szóló 1978. évi bécsi egyezmény rendelkezései az irányadók. A nemzetközi szerződés jogi sorsa nagyban függ az \rightarrow *államutódlás* formájától és a részes felek szándékaitól. Adott esetben az utóállam vagy a többi szerződő fél nyilatkozhat a jogelőd szerződéses kötelemeinek felvállalásáról, és amennyiben erre nem kerül sor, úgy az adott állam vonatkozásában a nemzetközi szerződés megszűnik. A háborúról mint megszűnési okról a Szerződések Jogáról szóló 1969. évi Bécsi Szerződés nem rendelkezik, de a háború a dolog természete szerint értelemszerűen érinti a hadviselő államok közötti, hatályos szerződéseket, és azok vagy megszűnnek, vagy legalább alkalmazásukat a háború idejére a gyakorlatban felfüggesztik. Van azonban olyan szerződések is, melyek hatályát a háború kirobbanása sem érinti. Ilyenek értelemszerűen a hadi jogi és a \rightarrow *nemzetközi humanitárius joggal* összefüggő szerződések vagy az alapvető emberi jogokról rendelkező – általában többoldalú, de a konfliktusban résztvevő államok között hatályos – nemzetközi szerződések. (CsT)

nemzetközi szerződés módosítása

A \rightarrow *nemzetközi szerződés* tartalmának megváltoztatása a részes felek közötti megállapodással történhet. Többoldalú szerződések esetében minden olyan \rightarrow *államnak*, amelynek joga van ahhoz, hogy a szerződésben részes fél legyen, joga van ahhoz is, hogy a módosított szerződésben részes féllé váljon. A módosító megállapodás nem köti azt az államot, amely a szer-

ződésben már részes fél, de nem vált a módosító megállapodásban részes féllé. Azt az államot, amelyik a módosítás után vált a szerződés részesévé, a módosítás szerinti értelemben kell részesnek tekinteni, ha csak nem nyilatkozott ezzel ellentétesen. A nemzetközi szerződés a módosításának lehetőségét az általa létrehozott szervre is átruházhatja, mely módosítások akár automatikusan is hatályba léphetnek a részes államok vonatkozásában. Magyar részről a nemzetközi szerződés módosításával kapcsolatos belső jogi eljárásra ugyanazok a szabályok vonatkoznak, mint egy új nemzetközi szerződés megkötésére. (CsT)

nemzetközi szerződés teljesítésének biztosítékai

A \rightarrow *Szerződések Jogáról szóló 1969. évi Bécsi Szerződés* szerint minden hatályos \rightarrow *nemzetközi szerződés* kötelezi a részes feleket, és a szerződést jóhiszeműen kell végrehajtaniuk (*pacta sunt servanda*). Egyetlen szerződő fél sem hivatkozhat belső jogának rendelkezéseire annak igazolásul, hogy elmulasztotta a szerződést teljesíteni. A nemzetközi szerződések tiszteletben tartását és alkalmazását biztosító eszközök a ~. A Szerződések Jogáról szóló 1969. évi Bécsi Szerződés nem rendelkezik a ~ról, így a ~t az egyes nemzetközi szerződések állapíthatják meg. Ennek elsődleges eszköze a nemzetközi garancia és a nemzetközi ellenőrzés. A nemzetközi garancia azt jelenti, hogy a nemzetközi szerződéssel a garanciát adó \rightarrow *állam* vagy államok (kollektív garancia) vállalják egy vagy több állam irányában az ez utóbbiak által vállalt nemzetközi kötelezettségek (például határok sérthetetlensége) tiszteletben tartásának biztosítását, és szerződésszegés esetére akár a szerződésben részletezett ellenintézkedés megtéte-

lét. Kölcsönös garancia, ha a szerződés a felek mindegyikét kötelezi bármely másik felet érintő szerződésszegés elhárítására. A szerződésben vállalt garancia alapján a jogsértés megállapítását a segítségnyújtás követi, amelynek során azonban tiszteletben kell tartani a nemzetközi jog alapelveit, mint például az erőszak alkalmazásának tilalmát. A nemzetközi ellenőrzés a felek szerződésszerű magatartásának biztosítására vagy esetleges szerződésszegő magatartásának megakadályozására hivatott, az adott nemzetközi szerződésben leírt eljárásrendszer. Általában a kiemelkedő fontosságú témakörökben (például emberi jogok védelme, leszerelés) született többoldalú nemzetközi szerződések tartalmaznak olyan rendelkezéseket, amelyekben a többi szerződő fél – akár az adott szerződéssel létrehozott nemzetközi szervezet – vagy a szerződő felek által választott szervek (bizottságok) vannak felhatalmazva a szerződésben foglaltak betartásának időszakonként történő rendszeres ellenőrzésére. (CsT)

nemzetközi szokásjog

A ~ az → államok részéről huzamos időn át rendszeresen követett és jogilag kötelezőnek tekintett gyakorlat által megerősített íratlan szabályok összessége, azaz két vagy több állam olyan akarategyezése, amely nem szerződésekben vagy más írott jogszabályban jut kifejezésre, hanem hallgatólagosan, a ténylegesen követett magatartásukban. A ~tól meg kell különböztetni a → nemzetközi udvariasság szabályait, amelyek figyelmen kívül hagyása nem sérti a → nemzetközi jogot, s így szankciókat sem von maga után. A ~ kialakulásának feltétele, hogy több állam ismételtelen azonos magatartást tanúsítson hosszú időn keresztül, s így egyértelműen kifejezésre jusson a ~i

szabály tartalma, valamint az állam vonatkozó szándéka. Ennek megfelelően a ~ területi hatálya az azt hosszabb ideje alkalmazó államokra terjed ki. A ~ alapvető hátránya, hogy a ~i szabályokban nem érvényesül az államok szuverén egyenlősége, mivel kialakításukban azok eltérő súllyal vesznek részt. A nagyhatalmak ~ot alakító képessége jóval erősebb más államokénál. A ~ természetéből adódóan nincs írásba foglalva, és a földrajzi adottságok miatt is számos eltérés tapasztalható, ami növeli az alkalmazásával kapcsolatos bizonytalanságot (pl. tengerjogi szabályok). A ~ a nemzetközi jog kodifikációja útján a nemzetközi jog írott forrásává válik. (BB)

Nemzetközi Távközlési Egyesület (International Telecommunication Union – ITU)

A ~ az egyik legrégebbi kormányközi szervezet. 1865-ben Párizsban jött létre, mai nevét 1932-ben kapta. Tagja valamennyi ENSZ-tagállam, valamint a szakmában érintett társaságok és szervezetek. 1947 óta az ENSZ egyik szakosított szervezete, székhelye Genf. A Kormány meghatalmazottak Értekezlete 4 évenként tart ülést, melyen megválasztják a Tanácsnak a tagállamok 25%-át kitevő tagjait. Jelenleg 48 tagja van: Amerikából 9, Nyugat-Európából 8, Kelet-Európából és Észak-Ázsiából 5, Afrikából 13, Ázsiából és Ausztrália-Ázsiából 13 képviselővel. A Tanács évente tart ülést. A ~et a négyéves mandátummal rendelkező főtitkár irányítja. (EA)

Nemzetközi Tengerészeti Szervezet (International Maritime Organisation – IMO)

A ~ az → Egyesült Nemzetek Szervezete szakosított szervezeteként 1948-ban jött létre, mai elnevezését 1982-ben kapta. Jelenleg

172 tagja van, székhelye London. Munkáját két évente tartott közgyűlés, 40 tagú tanács és öt főbizottság keretében végzi. A ~ élén a közgyűlés által négy évre választott főtitkár áll. (EA)

Nemzetközi Tengerfenék Hatóság

A ~ egy független nemzetközi szervezet, melyet a → *Tengerjogi Egyezmény* hozott létre, és annak működését az Egyezmény XI. részének végrehajtásáról szóló, New Yorkban 1994. július 28-án elfogadott Megállapodás egészíti ki. A ~-nak a Tengerjogi Egyezmény minden részes állama tagja. Székhelye Kingston (Jamaica). A részes államok a ~on keresztül szervezik és ellenőrzik a nyílt tenger alatti tengerfenéken folyó tevékenységet, különös tekintettel a tengerfenék forrásainak igazgatására. A ~ főbb szerve a közgyűlés, a tanács és a titkárság. (CsT)

Nemzetközi Tengerjogi Törvényszék (International Tribunal for the Law of the Sea)

Az 1982. december 10-én elfogadott → *Tengerjogi Egyezmény* vezette be a tengerjogi viták kötelező bírói rendezésének elvét. Az Egyezmény összetett vitarendezési rendszert állított fel, amelynek egyik eleme a ~. Székhelye Hamburg. A ~-nek 21 választott bírása van, megbízatásuk 9 évre szól, újraválaszthatók. A ~ egyik tanácsként hozták létre a Tengerfenék Vitarendezési Tanácsot, amely a tengerfenékekkel és a tengeri altalajjal kapcsolatos vitákat rendezi, tagjainak száma 11. A ~ hivatalát a vezető vezeti. (BB)

nemzetközi udvariasság (comitas gentium)

A ~ az → *államok közötti érintkezésben* hosszas gyakorlat során kifejlődött sza-

bályok, amelyeket a → *nemzetközi szokásjogtól* a kötelező jelleg hiánya különböztet meg. Ennek megfelelően a ~ nem forrása a → *nemzetközi jog*nak, szabályainak figyelmen kívül hagyása, nem alkalmazása legfeljebb udvariatlan magatartás, de nem nemzetközi jogsértés, tehát nem vonja maga után az állam → *nemzetközi jogi felelősségét*. Előfordul, hogy az államok pusztán udvariassági gyakorlata az idők folyamán – az államok akaratából – nemzetközi szokásjogi szabállyá válik, viszont az is megtörténik, hogy a nemzetközi szokásjog valamely szabálya elveszti kötelező erejét, és csak udvariassági szabályként marad fenn. (BB)

nemzetközi viták békés rendezésének elve

A ~ a → *nemzetközi jog* egyik általánosan elismert alapelve. Az alapelvet először az 1907. évi békekonferencián a nemzetközi viszályok békés rendezéséről szóló 1. Egyezmény, a → *Nemzetek Szövetségének* Egyezségokmánya, majd az 1928. évi Kellogg–Briand-paktum mondta ki. Az → *Egyesült Nemzetek Szervezetének* Alapokmánya 2. cikkének 3. pontjában nemzetközi jogi elvként írja elő, hogy az ENSZ összes tagállama köteles nemzetközi viszonyait békés eszközökkel és olyan módon rendezni, hogy a nemzetközi béke és biztonság, valamint az igazságosság ne kerüljön veszélybe. A ~ a nemzetközi jog egyik olyan általános szabálya, amelyet a nemzetközi közösség egyetlen tagja sem vitat. Ezt erősíti meg az ENSZ 1970. évi közgyűlési nyilatkozata az államok közötti baráti kapcsolatoknak és együttműködésnek az ENSZ Alapokmánnyal egyezően elveiről, az Európai Biztonsági és Együttműködési Értekezlet 1975. évi → *Helsinki Záróokmánya*, a nemzetközi viták békés

rendezéséről szóló 1982. évi Manilai Nyilatkozat, valamint a nemzetközi békét és biztonságot veszélyeztető viták és helyzetek megelőzéséről és kiküszöböléséről szóló 1988. évi, 43/51. számú ENSZ közgyűlési határozat. Abban az esetben tehát, ha a viták békés rendezésére vonatkozó szerződéses kötelezettség nem lenne alkalmazható, a nemzetközi jog e tárgyú általános szabálya szerint kell eljárni. (BB)

nemzetközi viták békés rendezésének eszközei

Az \rightarrow *Egyesült Nemzetek Szervezetének* Alapokmánya alapján a felek mindenekelőtt közvetlen tárgyalás (negotiation), kivizsgálás (enquiry), közvetítés (mediation), egyeztetés (békéltetés – conciliation), választottbírói (arbitration) vagy bírósági eljárás (judicial settlement), regionális szervek vagy megállapodások igénybevétele vagy általuk választott egyéb békés eszközök útján tartoznak megoldást keresni. A nemzetközi viták békés rendezéséről szóló Manilai Nyilatkozat egyéb békés eszközként a jószolgálatot említi. A fentiek figyelembe véve a ~ két kategóriába sorolhatók: diplomáciai eszközök (közvetlen tárgyalás, a \rightarrow *jószolgálat és közvetítés*, a \rightarrow *kivizsgálás* és egyeztetés, valamint nemzetközi szervezethez fordulás) és a bírói út (nemzetközi választottbírói vagy nemzetközi bíróság igénybevétele). (BB)

Nemzetközösség (The Commonwealth of Nations)

A Brit Nemzetközösség utódjaként 1949-ben létrejött ~nek jelenleg 52 tagja van. A ~ élén a brit uralkodó áll. A tagállamok közül 16 államfőként ismeri el a brit uralkodót, 31 köztársasági formában működik, 5 monarchia saját uralkodóját tekintti államfőnek. A tagállamok a ~ Alapokmá-

nyában meghirdetett elvek alapján működnek, de nincsenek egymással szemben jogi kötelezettségeik. A ~ tagjai kétévente állam- és kormányfői találkozót tartanak, a helyszínt adó soros államfő elnöki irányításával. E fórum választja négy évre a ~ főtitkárát. A ~ titkársága 1965-től működik. (EA)

Népesedésügyi és Fejlesztési Bizottság (Commission on Population and Development)

A ~ az \rightarrow (ENSZ) *Gazdasági és Szociális Tanács* funkcionális bizottságaként 1946-ban jött létre, jelenlegi nevét 1994 óta használja. Székhelye New York. Négy évre választott 47 tagja van. (EA)

Népszövetség \rightarrow Nemzetek Szövetsége

Niger Medence Hatóság (Niger Basin Authority)

1964-ben jött létre a Niger folyó bizottsága (Niger River Commission), majd 1980-ban a résztvevő államok – Niger, Benin, Csád, Guinea, Elefántcsontpart, Mali, Nigéria, Kamerun és Burkina Faso – a korábbi megállapodást a ~ elnevezésű intézménnyel váltották fel. A testület székhelye Niamey (Niger), ahol a Titkárságot vezető végrehajtó titkár dolgozik. A ~ élén az állam- és kormányfők kétévenkénti csúcsertekezlete áll, emellett a Miniszterek Tanácsa évenként tart ülést. A szervezet rotációs alapon két évre választ elnököt. (EA)

non-paper

A multilaterális tárgyalásokon köröztetett, egy vagy több \rightarrow *állam* által készített informális tervezet elnevezése. Célja, hogy megkönnyítse az esetleg megrekedt tárgyalásokon az előrelépést anélkül, hogy megfogalmazói teljes mértékben elköte-

leznék magukat a ~ben foglalt javaslatok mellett. A kétoldalú diplomáciában általában szövetségesi vagy baráti viszonyban lévő államok között használatos, amikor a ~t átadó fél szándékoltan nem kíván hivatalos jelleget adni fellépésének, mert az a kapcsolatokat terhelné. (HI)

Nők Helyzetével Foglalkozó Bizottság (Status of Women)

A ~ 1946-ban jött létre az →(ENNSZ) *Gazdasági és Szociális Tanács* egyik funkcionális bizottságaként. A 45 tagú testületet 4 évre választják 13 afrikai, 11 ázsiai, 9 latin-amerikai, 8 nyugat-európai és 4 kelet-európai országból. Végrehajtó szervét igazgató irányítja. A bizottság a →ENNSZ *Nemi Egyenlőség és a Nők Helyzetbe Hozásának Hivatala* hármas irányítású testületének tagja. (EA)

Nürnbergi Nemzetközi Katonai Törvényszék

A második világháború folyamán 1942-ben, Londonban megalakult az Egyesült Nemzetek Háborús Bűnök Bizottsága, amely több ezer háborús bűncselekménnyel kapcsolatban gyűjtött össze adatokat. További fontos lépést jelentett 1943 októberében a Moszkvai Nyilatkozat, amelyben a három szövetséges nagyhatalom állást foglalt a háborús bűnösök és különösen a náci rezsim vezetőinek háború utáni megbüntetése mellett. Ilyen előzmények után került sor 1945 augusztusában a Londoni Megállapodás aláírására a szövetséges nagyhatalmak által. A ~ Statútuma a következő három bűncselekményi kategóriára vonatkozott: béke elleni bűncselekmények, háborús bűncselekmények és emberiség elleni bűncselekmények. Huszonkét náci vezetőt állítottak a ~ elé, amely négy rendes bíróból és négy helyettes bí-

róból állt, akiket az Amerikai Egyesült Államok, Franciaország, Nagy-Britannia és a Szovjetunió jelölt ki. A ~ tizenkét vádlottat halálra, hármat életfogytig tartó, kettőt húszévi, egyet tizenöt évi, egyet hatévi szabadságvesztésre ítélt, míg két személyt felmentett. (BB)

nyílt tenger

A ~ a tenger minden olyan része, amely nem tartozik a →*kizárólagos gazdasági övezet*hez, valamely →*állam* →*parti tenger*éhez vagy belvizeihez, illetve egy szigetcsoporthoz szigetek közötti vizeihez. A ~ nyitva áll minden, akár parti, akár tengerparttal nem rendelkező állam számára. A ~ szabadsága magában foglalja a hajózás, az átrepülés, a tenger alatti kábelek és csővezetékek fektetésének, a mesterséges szigetek és létesítmények →*nemzetközi jog* szerint engedélyezett építésének, a halászat és a tudományos kutatás szabadságát. Egyetlen állam sem támaszthat jogszerűen igényt arra, hogy a ~ valamely részét szuverenitása alá vonja. Minden, akár parti, akár tengerparttal nem rendelkező államnak joga van arra, hogy hajói a saját lobogója alatt hajózzanak a ~en. (CsT)

Nyugat-afrikai Államok Gazdasági Közössége

(Economic Community of West African States – ECOWAS)

A ~ 1975-ben jött létre, jelenleg 15 tagja van, központja Abuja (Nigéria). Vezető szerve az állam- és kormányfők testülete évenként választott elnökkel. A testület választja 4 évre a titkársági funkciókat betöltő bizottság elnökét. Másik irányító szerve a Miniszterek Tanácsa. (EA)

Nyugat-ázsiai Gazdasági és Szociális Bizottság**(Economic and Social Commission for Western Asia – ESCWA)**

A ~ az →(ENNSZ) *Gazdasági és Szociális Tanács* regionális bizottságainak egyikeként 1973-ban jött létre. 18 nyugat-ázsiai és észak-afrikai arab állam a tagja. Székhelye Bejrút. (EA)

OAPEC →Arab Kőolaj-exportáló Országok Szervezete**OAS →Amerikai Államok Szervezete****OIC →Iszlám Együtműködés Szervezete****OIF →Frankofónia Nemzetközi Szervezete****OPEC →Kőolajexportáló Országok Szervezete****Orvosok Határok Nélkül (Médecins Sans Frontières – MSF)**

Az ~ 1971-ben jött létre. Több mint 30 000 önkéntesből áll, akik több mint 70 országban folytatnak tevékenységet. 24 nemzetközi társaságba tömörülnek tagjai, évente nemzetközi közgyűlést tartanak, amely megválasztja az ~ nemzetközi elnökét. Székhelye Genf. Költségvetését magánfelajánlásokból fedezi. (EA)

Öböl Menti Arab Államok Együtműködési Tanácsa (Cooperation Council for the Arab States of the Gulf, egyszerűbben Gulf Cooperation Council – GCC)

Az ~t 1981-ben hat öböl menti állam, Bahrein, Kuvait, Omán, Katar, Szaúd-Arábia és az Egyesült Arab Emírátság hozta lét-

re Rijádban. Élén az államfőket tömörítő, évente ülésező Legfelsőbb Tanács áll, mely döntéseit érdemi kérdésekben egyhangúan hozza meg. A Miniszteri Tanácsban háromhavonta a külügyminiszterek találkoznak, akiknek döntéseit a Legfelsőbb Tanács hagyja jóvá. A főtitkárság által irányított szervezet élén évente cserélődő elnök áll. (EA)

Párizsi Békeszerződés

A második világháborút lezáró, 1947. február 10-én Magyarországgal aláírt békeszerződés visszaállította a →*Trianoni Békeszerződés*ben kijelölt határokat azzal, hogy további három Pozsony környéki falu (Horvátjáfalu, Oroszvár és Dunacsún) Csehszlovákiához került. A ~ csupán csehszlovák–magyar vonatkozásban tesz említést a szomszédos országokba került több mint 2,5 millió magyarról az 1946. február 27-i lakosságcsere egyezmény kapcsán (kihirdetve: 1947. évi XVIII. törvény). Ez alapján a szlovákiai magyarok számára a lakosságcsere kötelező volt, a magyarországi szlovákok részére önkéntes. Magyarországot kötelezték továbbá az emberi jogok tiszteletben tartására és a háborús bűnösök felelősségre vonására. A magyar hadsereg létszámát 65 ezer főben, a légi erő létszámát 5 ezer főben, illetve 70 harci repülőgépből maximalizálták, de nem tiltották meg a sorkatonaságot. Magyarország rendelkezhet nehézfegyverzettel, de számára atomfegyver gyártása, illetve megszerzése tilos. Jóvátétel címén 300 millió dollár fizetésére kötelezték, melyből 200 millió a Szovjetunió, 70 millió Jugoszláviának és 30 millió Csehszlovákiának járt. (CsT)

parti állam

Az az →*állam*, melynek partvonala a tengerrel határos, és szuverenitással rendel-

kezik a partvonal mellett → *parti tenger*, → *csatlakozó övezet*, → *kontinentális talapzat* és → *kizárólagos gazdasági övezet* felett. (CsT)

parti tenger

A → *parti állam* szuverenitása szárazföldi területén és belvizein, valamint sziget-csoportból álló → *állam* esetén a szigetek közötti vizeken túl, az azokhoz csatlakozó, ~nek nevezett tengervízi terjed ki. Ez a szuverenitás kiterjed a ~ feletti légtérre, valamint a parti tengerfenékre és altalajra. Minden államnak joga van ~ének szélességét megállapítani a → *Tengerjogi Egyezmény* összhangban meghatározott alaponaktól mért, 12 tengeri mérföldet meg nem haladó határig. (CsT)

PECC → Csendes-óceáni Gazdasági Együttműködés Tanácsa

persona non grata

A → *diplomáciai jog* az → *államok* → *szuverén egyenlőségének elvén*, az ebből fakadó kölcsönösségen alapul. A szuverén állam attribútuma a diplomáciai képviselő küldésének joga. A fogadó állam azonban nem eszköztelen annak kinyilvánításában, hogy a küldő állam kiszemelt képviselőjével szemben kifogásai vannak. Ennek egyik eszköze a ~ intézménye. A fogadó állam – anélkül, hogy elhatározását indokolnia kellene – bármikor értesítheti a küldő államot arról, hogy a képviselő vezetője vagy a képviselő diplomáciai személyzetének valamely tagja ~, illetőleg hogy a képviselő személyzetének bármely más tagja nem elfogadható. Ez esetben a küldő állam az érdekelt személyt a körülményeknek megfelelően vagy visszahívja, vagy a képviselőnél betöltött tisztségét megszünteti. Valamely személyt ~nak,

vagy nem elfogadhatónak lehet nyilvánítani a fogadó állam területére érkezése előtt is. Ha a küldő állam megtagadja vagy ésszerű határidőn belül elmulasztja a visszahívás kötelezettségének teljesítését, a fogadó állam megtagadhatja az érdekelt személynek a képviselő tagjaként való elismerését. Ez azzal a következménnyel jár, hogy a fogadó állam joghatósága feléled, az érintett személy a fogadó állam törvényei szerint felelősségre vonható. A ~ intézménye a → *Bécsi Diplomáciai Szerződés* szankciórendszerének alappillére. A legtöbb jogeset a képviselő státuszával összeférhetetlen tevékenységgel kapcsolatos (pl. → *hírszerzés*). A küldő állam gyakori válaszlépése, hogy ~nak nyilvánítja a fogadó államnak a küldő államban működő képviselőt az egyébként az eset által nem érintett tagját. Az intézmény alkalmazásának következő leggyakoribb példája a fogadó államban jogszabályt megsértő, de a → *joghatóság* alóli mentesség miatt büntetőeljárás alá nem vonható személy szankcionálása. Némely állam belső szabályzatban rendelkezik arról, hogy milyen bűncselekmények vagy bűnisméltés esetén kell automatikusan alkalmazni. Az intézmény alkalmazására nemcsak a diplomáciai képviselő személyében rejlő ok miatt kerülhet sor. Két állam közötti súlyos politikai konfliktus esetén előfordul, hogy a misszióvezetőt, sőt a képviselő teljes személyzetét ~nak nyilvánítják, és kiutasítják. (HI)

PKO → ENSZ békefenntartás

Portugál Nyelvű Államok Közössége (Lusophone Commonwealth – CPLP)

A ~ 1996-ban jött létre, jelenleg a 267 milliós lakosságot képviselő szervezetnek kilenc tagja van (Angola, Brazília, Bissau-Guinea,

Egyenlítői Guinea, Mozambik, Portugália, Sao Tomé és Príncipe, Kelet-Timor és a Zöld-foki Köztársaság). Társult megfigyelő ország Mauritius, Szenegál, Grúzia, Japán, Namíbia és Törökország. 2016 óta megfigyelő állam a Cseh Köztársaság, Magyarország, Szlovákia és Uruguay. A négy évre választott végrehajtó titkár által vezetett titkárság székhelye Lisszabon. A Miniszterek Tanácsa évente, az állam- és kormányfők pedig két évente üléseznek. (EA)

Rajnai Hajózás Központi Bizottsága (Central Commission for the Navigation of the Rhine – CCNR)

Az első nemzetközi szervezet a modern korban. Az 1815-ös Bécsi Kongresszus fogadta el a hajózás szabadságának elvét a Rajnán és a bizottság létrehozását, amely először 1816-ban, Mainzban ülésezett. A szabad hajózás elvének a részleteit az 1831-es Mainzi Egyezmény rögzítette, melyet az 1868-as Mannheimeri Egyezmény módosított. Jelenlegi tagjai: Belgium, Franciaország, Hollandia, Németország, Svájc, valamint 11 megfigyelő tagja van, közöttük Magyarország. 1920-tól a ~nak a titkársága Strasbourgban székel. Döntéshozó fóruma az évente kétszer összehívott plenáris ülés, melyet a két évre választott elnök vezet. A határozatokat egyhangúan fogadják el. A ~ növekvő mértékben foglalkozik – a Rajnán túl – az európai belvízi hajózás kérdéseivel, e tekintetben nagyon szorosan együttműködik az →*Európai Unió*val. A rajnai modell a hajózás szabadsága és az egyenlő bánásmód elvén alapul, amely magában foglalja a vámmentességet, az egységes biztonsági előírásokat, a víziút karbantartását, a rajnai hajózás feletti igazságszolgáltatást és a ~t. (Az 1950-ben létrehozott, Kob-

lenz székhellyel működő Rajna Védelmi Bizottság a folyó vízminősége felett őröködik.) (GyI)

ratifikáció → megerősítés

represszália

Nemzetközi jogi szankció, az →*államok* közötti viták kényszer alkalmazásával történő megoldásának egyik eszköze. ~nak nevezük azokat az időleges intézkedéseket, amelyekkel egy vagy több állam a rajta esett jogsérelmet hasonló jogsértő cselekménnyel viszonzozza, hogy ennek révén kényszerítse ki a másik államot magatartásának megváltoztatására, illetve a neki okozott kár megtérítésére. A ~t mindaddig foganatosítja a sérelmet elszenvedő állam, amíg a jogsértő állam nem hagy fel a jogellenes magatartással. A ~ jogszerű alkalmazásának feltételeit a →*nemzetközi szokásjog* adja meg: a ~ alkalmazását nem igazolható jogsértéseknek kell megelőznie, a megsértett jogrend helyreállítására kell irányulnia, arányosnak kell lennie az elkövetett jogsértéssel, alkalmazását haladéktalanul meg kell szüntetni, mihelyt a jogsértő állam felhagy a jogellenes magatartással. (BB)

restitúció (helyreállítás)

Egyes →*államok*, elsősorban az angolszász államok gyakorlata szerint az ellenséges államoknak, az ellenséges állam jogi személyeinek és állampolgárainak javai a hadiállapot bekövetkeztével zárlat alá kerülnek. A →*nemzetközi jog*nak a ~ra vonatkozó szabályai alapján az ilyen sérelmeket a támadó állam a háború után köteles orvosolni, köteles gondoskodni a sértett államnak és állampolgárainak területén lévő javaira, törvényes jogaira és érdekeire vonatkozó kényszerrendszabályok vagy zár-

lat megszüntetéséről, a javak visszaadásáról vagy – ha a javak visszaadása nem lehetséges – kártalanításáról. A háborúért viselendő anyagi felelősség egyik formája tehát az eredeti állapot helyreállítása, azaz a ~ vagy a kártalanítás. A II. világháborút lezáró békeszerződések ~s kötelezettséget írtak elő mind Németország, mind szövetségei, így Magyarország számára is. (L. még: →*Párizsi Békeszerződés.*) (BB)

retorzió

Nemzetközi jogi szankció, megtorlás, kényszereszköz a nemzetközi viták békés, fegyveres erők alkalmazása nélküli megoldására. Olyan ellenrendszabály, amely alakilag teljesen jogszerű, azonban barátságtalan cselekedet, és kárt okoz. A ~ célja, hogy a szemben álló →*államot az általa foganatosított megkülönböztető intézkedések megszüntetésére szorítsák.* Ilyen pl. gazdasági kapcsolatokban a vámháború vagy a bojkott. (BB)

Ruandai Nemzetközi Büntetőtörvényszék (International Criminal Tribunal for Rwanda – ICTR)

Pontos neve: az 1994. január 1. és 1994. december 31. között Ruanda területén elkövetett népirtásért és a →*nemzetközi humanitárius jog* egyéb súlyos megsértéséért felelős személyek, valamint a szomszédos államok területén elkövetett népirtásért és egyéb hasonló jogsértésekért felelős ruandai állampolgárok megbüntetésére létrejött Nemzetközi Büntetőtörvényszék. A ~ székhelye Tanzániában, Arushában volt, az Ügyészi Hivatal azonban Ruandában, Kigaliban székel. Szervezetileg a ~ és a →*Volt Jugoszlávia Nemzetközi Büntetőtörvényszék* fellebbviteli tanácsának személyi összetétele ugyanaz volt, de mindkét intézménynek önálló főügyésze, helyet-

tes ügyészei és jegyzője voltak. A ~nek tizenhat bírója volt, ők három elsőfokú tanácsba (3 bíró) és egy fellebbviteli tanácsba (5 bíró) tömörültek. A tizenhat állandó bírót az →*ENSZ Közgyűlés* választotta négyéves időtartamra, újraválaszthatóak voltak. A fellebbviteli tanács egyben a volt Jugoszlávia Nemzetközi Büntetőtörvényszék fellebbviteli tanácsa is volt, mely Hágában székel, és csak adott esetben utazott el ítélkezni Tanzániába. 2002-ben az →*ENSZ Biztonsági Tanácsa* úgy döntött, hogy létrehozza ennél a ~nél is az ad litem bírakból álló, ún. „pool” intézményét, amely 18 ad litem bíróból állt, adott ügy tárgyaláskor tehát a fellebbviteli tanácshoz még az esetenként választott 4 ad litem bíró is csatlakozott. Az Ügyészi Hivatal függetlenül működött a Biztonsági Tanácstól, bármely államtól, nemzetközi szervezettől, illetve magától a ~ szerveitől. Az ügyészségi hivatal Kigaliban (Ruanda) székel. A ~ jegyzője felelt a ~ adminisztratív működéséért, segítette a ~ tevékenységét, akit az ENSZ főtitkára nevezett ki. A ~ által kiszabott szabadságvesztés büntetéseket a Statútum részes államaival külön kötött kétoldalú egyezmények alapján az adott tagállamban hajtják végre. A ~ 2015. december 31-én befejezte tevékenységét. (BB)

soft law

Olyan szabályok összessége, melyek közvetlenül jogokat és kötelezettségeket nem keletkeztetnek a →*nemzetközi jogalany* számára, ugyanakkor ezek a szabályok politikai kötelezettségvállalásnak tekinthetők, melyeket a felek egyfajta „gentlemen’s agreement”-ként betartanak, és annak hatása van a nemzetközi jog későbbi fejlődésére is. A ~ elsődleges forrásai a nemzetközi szervezetek és konferenciák határozatai. (CsT)

Statistikai Bizottság (Statistical Commission)

A ~ az →*ENSZ Gazdasági és Szociális Tanácsának* funkcionális bizottságaként 1947-ben alakult meg New York-i székhellyel, évente választott 24 taggal. (EA)

Száva Medence Nemzetközi Bizottsága (International Sava River Basin Commission)

A Száva folyó medencéjéről szóló Keretegyezményt a Száva négy part menti állama 2002. december 3-án írta alá. Végrehajtására 2005. június 27–29-én jött létre a ~. Tagja Bosznia-Hercegovina, Horvátország, Szerbia és Szlovénia. A Bizottságot az elnök képviseli, a titkárság székhelye Zágrábban van. A ~nak céljai a Száva folyón a nemzetközi hajózási szabályok elfogadása, fenntartható vízgazdálkodás kialakítása, az árvizek, jégzajlás, szárazság és balesetek okozta kockázatok és veszélyek megelőzése, csökkentése, illetve elhárítása. A szervezet létrehozását Jugoszlávia szétesése után, a Délkelet-európai Stabilitási Paktum támogatásával kezdeményezték a Száva folyóval kapcsolatban felmerülő kérdések komplex kezelésére, amely Jugoszlávia nemzeti folyójából nemzetközi folyóvá változott. (GyI)

Szerződések Jogáról szóló 1969. évi Bécsi Szerződés

A ~ a →*nemzetközi szokásjog* nemzetközi szerződéskötési eljárásra vonatkozó részeit kodifikálja a két- és többoldalú →*nemzetközi szerződések* vonatkozásában. A szokásjog kodifikációjának tényét a nem részes →*államok* is elismerik. A szerződés a nemzetközi szerződéseket kizárólag az írásbeli szerződésekre szűkíti, és célzatosan nem szól a nemzetközi szervezetekkel és azoknak egymás között megkötött

szerződéseiről. Ugyancsak tudatosan maradt ki a szerződésből a viszályok hatása a szerződésekre, az államok →*nemzetközi jogi felelőssége* a szerződések nem megfelelő teljesítéséért, az államok nemzetközi szerződésekben való jogutódlása, a legnagyobb kedvezmény elve és a természetes személyek jogainak és kötelezettségeinek szabályozása a nemzetközi szerződésekkel összefüggésben. A ~ első tervezetét a →*Nemzetközi Jogi Bizottság* dolgozta ki. A Bizottság már az első ülészakán, 1949-ben kiválasztotta a szerződéskötés témakörét mint különösen fontos, elsőbbséget élvező témakört, majd mintegy 17 éven keresztül négy egymást követő különleges jelentéstevő (special rapporteur) hatékony munkájának eredményeként dolgozta ki a tervezetét. Eredetileg a Bizottság nem egy átfogó nemzetközi szerződés kidolgozását tűzte ki célul a kérdéskörben, hanem egy általános érvényű eljárásrendet. A Bizottság a témában tett jelentéseinek megvitatása során, az →*ENSZ Közgyűlés VI. Bizottságában* 1961–62-ben elhangzott tagállami felszólalások túlnyomó többsége azonban nemzetközi szerződés kidolgozására sarkallta a Bizottságot. A Bizottság 18. ülészaka során (1966-ban) végzett a kodifikációs munkával, és elfogadta a témában végső jelentését, mely a szerződés 75 cikkből álló tervezetét is tartalmazta. Javasolta egyúttal, hogy a tervezet megvitatására egy, a Közgyűlés által összehívott →*diplomáciai konferencia* keretében kerüljön sor. A javaslatot az ENSZ Közgyűlés elfogadta, és 1966-ban diplomáciai konferencia összehívásáról döntött. Egy évvel később az ENSZ Közgyűlés a diplomáciai konferenciát 1968 márciusára Bécsbe hívta össze. A diplomáciai konferencia két ülészakon át, 1969. május 22-ig tárgyalta a tervezetet, amikor is elfogadta, és más-

naptól megnyitotta aláírásra. A ~ 1980. január 27-én lépett hatályba, és jelenleg 114 részes állama van. (CsT)

Szociális Fejlesztési Bizottság (Commission on Social Development)

A ~ az →(ENSZ) *Gazdasági és Szociális Tanács* funkcionális bizottságaként 1946-ban jött létre New York székhellyel. Négy évre választott 46 tagja van. (EA)

szuverén egyenlőség elve

A szuverén egyenlőség elve az →*Egyesült Nemzetek Szervezetének* egyik meghatározó jellemzője. Az Alapokmány szerint az →*ENSZ Közgyűlés* minden tagjának egy szavazata van. Ugyanakkor a második világháború vége nemzetközi viszonyainak, a béke és biztonság kritikus problémáinak fényében az →*ENSZ Biztonsági Tanácsának* 1945-ben kialakított összetétele és döntési mechanizmusa mind a mai napig kivételt képez a jelenlegi 193 tagállam meghirdetett szuverén egyenlőségéhez képest. A világszervezetben folyó reformfolyamatok arra irányulnak, hogy finomítsák, enyhítsék ezt az ellentmondást, de arra nemigen lehet számítani, hogy a Közgyűlés és a Biztonsági Tanács eltérő kompetenciái megszűnjenek. (EA)

szuverenitás →állami főhatalom

tárgyalás és szerkesztés az ENSZ-ben

Az →*Egyesült Nemzetek Szervezetének* működése arra irányul, hogy általános vagy konkrétan irányvonalakat dolgozzon ki egy jobb, biztonságosabb világ létrehozása érdekében. Ezt a tagállamok különböző határozatok, nyilatkozatok, ajánlások formájában teszik. Az ilyen írásos szövegek összeállítása időigényes, türelmes két- és többoldalú, földrajzi csoportok vagy egy

adott kérdésben kialakult spontán koalíciók közötti egyeztetéseket igényel. E dokumentumok szerkesztése során olyan kompromisszumokat kell elérni, amelyek valamennyi tárgyaló fél számára elfogadhatók. Figyelembe kell venni, hogy a kidolgozott szöveg minden szavának súlya van, a félreérthető, nem pontos, vagy egyes tárgyaló feleknek nem elfogadható szavak, kifejezések helyett olyan szöveget kell „az asztalra tenni”, amely lehetőleg egyértelmű. Ugyanakkor tapasztalati tény, hogy bizonyos állásfoglalások kényesen egyensúlyozott volta vagy általános jellege nem feltétlenül az egyértelműség, a határozottság irányába mutat. Az ENSZ határozatai kidolgozásának körülményeit mindig a nemzetközi helyzet minősége, az államok közötti kapcsolatok jellemzői fogják meg-
szabni. (EA)

Tengerjogi Egyezmény

A XX. század elején a technika fejlődése és az ezzel összefüggésben jelentkező ásványkincs- kitermelési igények miatt, valamint a tengeri halállomány védelme érdekében már felmerült egy átfogó, a tengerjogi kérdéseket szabályozó →*nemzetközi szerződés* létrehozásának igénye. A →*Nemzetek Szövetsége* által 1930-ban Hágába összehívott konferencia azonban e tekintetben sikertelennek bizonyult. A második világháborút követően egyes államok – különböző érdekeik védelmében – egyoldalúan, a korábbi határvonalakon jóval túlmenően határozták meg szuverenitásukat a →*parti tenger*, →*csatlakozó övezet*, →*kizárólagos gazdasági övezet*, →*kontinentális talapzat* felett. Az ENSZ I. Tengerjogi Konferenciáját 1956-ban Genfben rendezték meg. Ennek eredményeként négy egyezményt fogadtak el 1. parti tengerről és a csatlakozó övezetről; 2. a kontinentális talapzatról;

3. a → *nyílt tengerről* és 4. a nyílt tengeren való halászatról és az élővilág megőrzéséről. Az egyezmények felváltják a tengerek szabadságának még a XVII. században kialakult, addig elfogadott koncepcióját, amely szerint a parti államok kizárólag partjuktól számított 3 tengeri mérföld (5,6 km) távolsáig gyakoroltak szuverenitást a tenger felett, minden más tengerész nyílt tengernek számított. Az 1960-ban összehívott II. Tengerjogi Konferencia – az akkori világpolitikai viszonyok következményeként – sikertelenül zárult. A ~ az ENSZ 1973 és 1982 közötti III. Tengerjogi Konferenciájának eredménye, amely felváltja az I. Tengerjogi Konferencián elfogadott négy egyezményt. Az 1982. december 10-én Montego Bayben elfogadott ~ 1994. november 16-án lépett hatályba. A ~ tartalmazza az államok jogait és kötelezettségeit a Föld tengereinek használata, erőforrásainak kiaknázása, illetve környezetének védelme vonatkozásában, valamint meghatározza a tengerjog valamennyi lényeges fogalmát. Kijelöli a tenger jelentős területi egységeinek (parti tenger, csatlakozó övezet, kizárólagos gazdasági övezet, kontinentális talapzat, nyílt tenger, tengerszoros) határait, és használatukkal, valamint erőforrásaik kiaknázásával összefüggésben részletesen szabályozza a parti és más államok jogait és kötelezettségeit. A ~ rendelkezik a tengerjogi kérdésekben hatáskörrel rendelkező nemzetközi szervek létrehozásáról, hatásköréről és működésük szabályairól. (L. még: → *Nemzetközi Tengerjogi Törvénytörvények*, → *Kontinentális Talapzat Bizottság*, → *Nemzetközi Tengerfenék Hatóság*.) (CsT)

tengerjogi viták rendezésének fórumai

Az 1982. december 10-én elfogadott → *Tengerjogi Egyezmény* vezette be a ten-

gerjogi viták kötelező bírói rendezésének elvét. A vitarendezésnek négy eleme van: a → *Nemzetközi Bíróság*, a → *Nemzetközi Tengerjogi Törvénytörvények*, az általános választottbíróság, valamint a különleges választottbíróság. A részes államok az Egyezmény kötelező hatályának elismerése alkalmával nyilatkozattételrel szabadon választhatnak e négy vitarendezési forma közül. (BB)

Természetvédelmi Világalap (World Wide Fund for Nature – WWF)

Az 1961-ben létrejött nemzetközi → *nem kormányzati szervezet* mintegy száz országban dolgozik, elsősorban az óceánok, erdők és friss vízforrások megóvásáért. Kétévenként jelentést tesz közzé Living Planet Report címmel. Mai nevét 1986-tól használja, de Amerikában és Kanadában továbbra is régi nevén működik (World Wildlife Foundation). A ~ alapítványként tevékenykedik. Forrásainak 55%-a egyéni, 19%-a kormányzati és 8%-a vállalati eredetű hozzájárulás. Élén főigazgató áll. Központja a svájci Gland városában található. (EA)

többes akkreditáció

A küldő állam, miután az érdekelt fogadó államokat erről kellőképpen értesítette, a → *képviselőt-vezetőt* vagy a diplomáciai személyzet bármely tagját több államhoz is akkreditálhatja, illetőleg kinevezheti, kivéve, ha ezt valamelyik fogadó állam kifejezetten ellenzi. Ha a küldő állam valamely képviselőt vezetőjét egy vagy több más államba is akkreditálja, úgy mindazokban az államokban, ahol a képviselőt vezetőjének nincsen állandó székhelye, → *ideiglenes ügyvivő* vezetésével létesíthet diplomáciai képviselőt. A képviselőt vezetője vagy a képviselőt diplomáciai személyze-

tének tagja bármely nemzetközi szervezetnél képviselheti a küldő államot. Két vagy több állam ugyanazt a személyt akkreditálhatja képviselője vezetőjeként egy másik államhoz, kivéve, ha ezt a fogadó állam ellenezi. A *→Bécsi Diplomáciai Szerződés* e rendelkezései teremtettek jogi alapot a modern diplomáciában két intézmény kialakulásához (*→utazó nagykövet, →laptop-diplomata*). Az utazó nagykövet állandó jelleggel a küldő államban tartózkodik, onnan van akkreditálva egy vagy több fogadó országba, ahová a kétoldali kapcsolatok intézése céljából időként ellátogat. A laptop-diplomata egy másik küldő állam *→diplomáciai képviselője személyzetének* tagjaként intézi küldő államának ügyeit. A fenti intézményektől megkülönböztetendő az önálló képviselők közös elhelyezése (co-location), amikor is a képviselők megőrzik önálló nemzetközi jogi státuszukat, csupán az infrastruktúra egy része közös. (HÍ)

többoldalú nemzetközi szerződéssel összefüggő jognyilatkozatok

A többoldalú *→nemzetközi szerződések*hez a részes államok olyan egyoldalú jognyilatkozatokat (fenntartás, kifogás, nyilatkozat) tehetnek, amelyek befolyásolják a szerződés hatályát, illetve végrehajtását. A fenntartás olyan egyoldalú nyilatkozat, amellyel valamely *→állam* a szerződés által engedélyezett időhatáron belül, de általában a szerződés aláírása, megerősítése, elfogadása, jóváhagyása vagy ahhoz történő csatlakozása során kifejezésre juttatja, hogy a szerződés bizonyos rendelkezéseinek jogi hatályát a reá való alkalmazásban kizárni vagy módosítani óhajtja. Egy szerződés által kifejezetten engedélyezett fenntartás nem szorul a többi szerződő állam utólagos elfogadására, amennyi-

ben a szerződés másként nem rendelkezik. Ha a szerződés egy nemzetközi szervezet alapító okmánya és amennyiben e szerződés másként nem rendelkezik, a fenntartás e szervezet illetékes szervének elfogadására szorul. Amennyiben a szerződés másképpen nem rendelkezik, a fenntartás bármely időpontban visszavonható anélkül, hogy ehhez annak az államnak a hozzájárulása szükséges lenne, amely a fenntartást elfogadta. Egy másik szerződő fél viszonylatában a fenntartásban előírányzott mértékben módosítja a szerződésnek azokat a rendelkezéseit, amelyekre a fenntartás vonatkozik, és ugyanebben a mértékben módosítja ezeket a rendelkezéseket a másik félnek a fenntartást tevő állammal való viszonyában is. A fenntartással szemben legkésőbb a fenntartás megtételétől számított 12 hónap elteltéig lehet kifogást tenni. A fenntartással szemben valamely szerződő állam által emelt kifogás nem akadályozza meg a szerződés hatálybalépését a kifogást tevő és a fenntartást tevő állam között, kivéve, ha a kifogást tevő állam ezzel ellentétes szándékát határozottan kifejezésre juttatta. Ha a fenntartással szemben kifogást tevő állam nem ellenezte, hogy közte és a fenntartást tevő állam között a szerződés hatályba lépjen, azok a rendelkezések, amelyekre a fenntartás vonatkozik, a két állam között a fenntartás mértékéig nem alkalmazandók. Amennyiben a szerződés másképpen nem rendelkezik, a fenntartással szemben emelt kifogás bármely időpontban visszavonható. A nyilatkozat a szerződő feleknek a szerződés gyakorlati végrehajtásával kapcsolatos tájékoztatása, általában a szerződésben jelzett választási lehetőségről való rendelkezést vagy a végrehajtásért felelős belső szerv kijelölését szolgálja. A fenntartást, a nyilatkozatot és a fenntartással szem-

ben emelt kifogást írásban kell megtenni, és közölni kell a többi szerződő állammal vagy a →*letéteményessel*. (CsT)

Trianoni Békeszerződés

Az első világháborút lezáró békeszerződések rendszerének részeként a háborúban vesztes Magyarország és a háborúban győztes antanthatalmak között 1920. június 4-én létrejött szerződés, amely egyebek mellett meghatározta Magyarország új határait. A ~ után a Magyar Királyság (Horvátország nélkül) 282 875 km² területe 93 073 km²-re, lakossága 18 264 000-ről 7 615 000-re csökkent, a magyar nemzet 31%-a, összesen 3,2 millió fő került a szomszédos államok fennhatósága alá. A szerződés korlátozta a magyar hadsereg létszámát (35 000 főben), megtiltotta légierő és nehézfegyverek tartását, továbbá a békeszerződés tartalmazza az akkor létrejött →*Nemzetek Szövetségének* Alapokmányát is. A szerződésben a győztes felek kijelentették, hogy Magyarország felelős a háborúban győztes államoknak okozott károkért, és részletesen szabályozták az ennek következtében teljesítendő jóvátétel feltételeit. (CsT)

Tudomány és Technológia Bizottsága a Fejlesztésért (Commission Science and Technology for Development)

A ~ az →*ENSZ Gazdasági és Szociális Tanács* funkcionális szerveként 1992-ben alakult meg. Székhelye Genf. Négy évre választott 43 tagja van. (EA)

Turisztikai Világszervezet (World Tourism Organisation – UNWTO)

A ~ 1970-ben jött létre Madridban. 2003-ban lett az →*ENSZ* szakosított szervezete és vette fel jelenlegi nevét. Jelenleg 157

tagja van. Munkáját közgyűlés és Végrehajtó Tanács keretében végzi. A ~ élén a közgyűlés által választott főtitkár áll. (EA)

Türk Tanács (Türk Nyelvű Államok Együttműködési Tanácsa – Cooperation Council of Turkic Speaking States)

Egyes török nyelvet beszélő országok regionális kormányközi szervezete. A szervezetet négy ország hozta létre a 2009. október 3-án Nahicsevánban (Azerbajdzsán) aláírt egyezményvel. A ~ tagja Azerbajdzsán, Kazahsztán, Kirgízia, Törökország és Üzbegisztán. Magyarország a ~ 2018. szeptember 3-án Csolpon-Atában összehívott hatodik csúcstalálkozóján megfigyelői státuszt kapott, egyes intézményekben (pl. Türk Tanács Befektetési Alapja) teljes jogú tagként vesz részt. A ~ elsődleges célja, hogy erősítse a kölcsönös bizalmat és a politikai szolidaritást a türk világban, gyorsítsa a gazdasági és technikai együttműködést, és a lehető legteljesebb mértékben őrizze meg a türk világ történelmét és kultúráját. A Tanács fő szerve az Államfők Tanácsa, a Külügyminiszteri Tanács, a Vezető Tisztségviselők Bizottsága, a Vének Tanácsa, a titkárság. Székhelye Isztambul. A ~ európai képviseleti irodája 2019. szeptember 19-én nyílt meg Budapesten. (HI)

UNCTAD →*ENSZ Kereskedelmi és Fejlesztési Konferenciája*

UNDC →*ENSZ Leszerelési Bizottsága*

UNDP →*ENSZ Fejlesztési Programja*

UNECE →*Európai Gazdasági Bizottság*

UNEP →*ENSZ Környezetvédelmi Programja*

UNESCO → *ENSZ Nevelésügyi, Tudományos és Kulturális Szervezete*

UNFPA → *ENSZ Népesedési Alapja*

UNHCR → *ENSZ Menekültügyi Főbiztosi Hivatala*

UNICEF → *ENSZ Gyermekalapja*

UNIDIR → *ENSZ Leszerelési Kutatások Intézete*

UNODC → *ENSZ Kábítószer-ellenőrzési és Bűnmegelőzési Hivatala*

UNRWA → *ENSZ Palesztin Menekülteket Segélyező és Munkaközvetítő Hivatala a Közel-Keleten*

UN-WOMEN → *ENSZ Nemi Egyenlőség és a Nők Helyzetbe Hozásának Hivatala*

UNWTO → *Turisztikai Világszervezet*

UPU → *Egyetemes Postaegyesület*

V4 együttműködés

A ~ közös történelmi és kulturális hagyományokra építve 1991-ben jött létre Cseh-szlovákia, Lengyelország és Magyarország részvételével, majd Cseh-szlovákia kettéválását követően Csehországgal és Szlovákiával négytagúvá vált. A ~ nem intézményesített együttműködés, a kormányfők hivatalos csúcsertekezletet évente egyszer tartanak. A közös ügyeket az évente cserélődő soros elnökség intézi. A cél a csoporton belüli együttműködés erősítése és a közös fellépés nemzetközi ügyekben. A Visegrádi Alap a ~ egyetlen közös in-

tézménye, amelyet 2000-ben hoztak létre, és közös költségvetéssel a kulturális, tudományos, oktatási és ifjúsági együttműködés fejlesztését irányozza elő. A Visegrádi Alap székhelye Pozsony. (EA)

védelmi felelősség elve (R2P – Responsibility to Protect)

Az utóbbi évtizedekben az államokon belüli, az ott élő polgári lakosságot fenyegető veszélyhelyzetek fokozott figyelmet kaptak a nemzetközi szintén. Előtérbe került a ~, a kényszerítő intézkedések alkalmazásának kérdése az emberi jogok súlyos megsértésének megelőzése vagy megállítására végett egy adott → *államban az ott élő → állampolgárok* védelmében. Ennek keretében merült fel az ENSZ-beli vitákban az ún. humanitárius intervenció koncepciója. A gyakorlat több ízben megmutatta, hogy az → *Egyesült Nemzetek Szervezete* Alapokmányának egyes céljai és elvei egymással szemben kollíziós helyzetet eredményezhetnek. Az → *ENSZ Közgyűlés* 2000. évi millenniumi ülészakán benyújtott főtitkári jelentés is tükrözte ezt a helyzetet, amikor megállapította, hogy az államok közötti kapcsolatok alapelvei egyenrangúak, de az emberi jogok tiszteletben tartásának elve a korábnál sokkal erőteljesebb fellépésre ad lehetőséget, s az állami szuverenitás és a belügyekbe való beavatkozás tilalma nem szolgálhat ürügyként az ilyen fellépés megakadályozására. Egyre nagyobb hangsúlyt kapott az az igény, hogy a nemzetközi jog durva és rendszeres megsértése esetén a világszervezet – az → *ENSZ Biztonsági Tanácsának* felhatalmazása alapján – kényszerítő intézkedéseket alkalmazzon. Az ENSZ 2005. évi csúcstalálkozásán hivatalosan is rögzítette a ~t (Responsibility to Protect). Eszerint az állam elsődleges felelősséget visel polgárai védelméért.

Ha az adott állam nem tudja megvédeni őket a népiirtástól, az etnikai tisztogatástól, a háborús és emberiség elleni bűncselekményektől, az ENSZ végső eszközként – a Biztonsági Tanács felhatalmazásával, az Alapokmánnyal összhangban – kész a kollektív fellépésre. E lépés eleget kívánt tenni az egyes nemzetközi válsághelyzetek által felszínre hozott sürgető igényeknek. A védelmi felelősség elvének megfogalmazása ugyanakkor kerüli a kötelező beavatkozás kimondását, és rögzíti a Biztonsági Tanács eddig is ismert működési elvét (az öt állandó tag egyetértésének szükségességéről kényszerítő jellegű fellépés megtétele esetén). (EA)

védőhatalom

A →*nemzetközi humanitárius jogban* a ~ intézménye azt a célt szolgálja, hogy legyen olyan pártatlan állam, amelynek a közreműködését mindkét háborúzó fél elfogadja. Feladata az országban rekedt elengedhetetlen állampolgárok helyzetének felügyelete (az államok gyakran éltek azzal a lehetőséggel, hogy belbiztonsági okokból ezeket a személyeket internálták, vagyonukat esetleg zár alá vették), s rá hárul a hadifoglyokkal szembeni bánásmód ellenőrzése is. Hasonló helyzetben használatos e kifejezés a →*diplomáciai jogban* is. A →*Bécsi Diplomáciai Szerződés* lehetőséget teremt arra, hogy a küldő állam a fogadó állam előzetes beleegyezésével és a fogadó államban nem képviselt harmadik állam felkérésére ellássa a harmadik állam és állampolgárai érdekeinek időleges védelmét. Magyarország a szíriai polgárháború kezdeti szakaszában – megállapodás alapján – ilyen védőhatalmi feladatokat látott el az Egyesült Államok és Ausztrália felkérésére. A politikai köznyelvben időnként a ~ kifejezést emlegetik nemzeti ki-

sebbségi ügyekben, elsősorban Ausztria és a Dél-Tirolban élő német ajkú kisebbség kapcsán, azonban a kifejezés →*nemzetközi jogi* dokumentumokban nem szerepel. (HI)

világűrjog (space law)

A ~ a →*nemzetközi jog* egyik legfiatalabb ága. A ~ kialakulásakor a tengerjog és a légi jog kínált analógiákat, ezek alkalmazása azonban a világűr sajátosságaitól függött. Az →*Egyesült Nemzetek Szervezete* 1959-ben hozta létre a Világűr Békés Felhasználásának Bizottságát, amelynek egy technikai és egy jogi albizottsága van. A jogi albizottság számos nemzetközi egyezményt dolgozott ki. A ~ alapja az ENSZ égisze alatt 1967-ben elfogadott, az államoknak a világűr kutatása és felhasználása terén folyó tevékenységét szabályozó elvekről szóló egyezmény, amely a ~ alapelveit foglalja össze, s amely így megalapozta, hogy az űrkutatás szempontjából fontos területekre külön egyezményeket dolgozzanak ki (Treaty on Principles Governing the Activities of States in the Exploration and Use of Outer Space, including the Moon and Other Celestial Bodies). Az egyezmény szerint a világűr mindenki által szabadon használható terület (res communis omnium usus). (BB)

Visegrádi Négyek →V4 együttműködés

viszonosság

Két vagy több →*államnak* egymás magatartására tekintettel követett gyakorlata. Alaki ~ esetén az állam ugyanabban az elbánásban részesíti valamennyi harmadik állam állampolgárait. A nemzeti elbánás (régime nationale) elve azt jelenti, hogy az államok saját területükön kölcsönösen ugyanazt a jogi státuszt biztosítják állam-

polgáraiknak, mint a sajátjaiknak. Anyagi ~ esetén az államok ugyanazt az eljárást követik, illetve jogrendszerüktől függetlenül mindkét államban ugyanabban az eljárásban részesítik állampolgáraikat. (HI)

Volt Jugoszlávia Nemzetközi Büntetőtörvényszék
(**International Criminal Tribunal for the former Yugoslavia – ICTY**)

Pontos neve: A volt Jugoszlávia területén (1991 óta) elkövetett, a nemzetközi humanitárius jogot súlyosan sértő cselekmények megbüntetésére létrehozott Nemzetközi Törvényszék. Az →*ENSZ Biztonsági Tanácsa* a ~ létrehozásáról az →*Egyesült Nemzetek Szervezete* Alapokmányának VII. fejezetében meghatározott hatáskörében eljárva döntött. A ~ székhelye Hága. A Biztonsági Tanács által elfogadott Statútum szerint a ~ joghatósága a következő bűncselekményekre terjedt ki: 1. az 1949. évi Genfi Egyezmények súlyos megsértése; 2. a háború szokásainak és jogának megsértése; 3. a népirtás és az emberiség elleni bűncselekmények. A ~et három elsőfokú tanács és egy fellebbviteli tanács alkotta. Állandó bíráinak száma tizenhat, nem állandó, ad litem bíráinak száma változó volt. A tizenhat állandó bírát az →*ENSZ Közgyűlés* választotta négyéves időtartamra, újraválaszthatók voltak. Az *ad litem* bírákat egy 27 bíróból álló listáról jelölték ki esetenként, akiket szintén a Közgyűlés választott meg 4 évre, de nem voltak újraválaszthatók, viszont megbízatásukat a Biztonsági Tanács meghosszabbíthatta. A ~ Ügyészi Hivatala függetlenül működött a Biztonsági Tanácstól, bármely államtól, nemzetközi szervezettől, illetve magától a ~ szerveitől. Az ügyészség feladata a nyomozás lefolytatása, a vád előkészítése és a vádképviselet volt. A ~ jegy-

zője felelt a ~ adminisztratív működéséért. A ~ által kiszabott szabadságvesztés büntetéseket a Statútum részes államaival külön kötött kétoldalú egyezmények alapján az adott tagállamban hajtják végre. A ~nek volt azonban egy ún. Fogdája (Detention Unit) is, ahol a nyomozati, vádemelési és tárgyalási szakasz alatt tartották fogva a vádlottakat. A ~ 2017 végén befejezte tevékenységét. (BB)

Vöröskereszt és Vörös Félhold Nemzetközi Mozgalma

Nemzetközi humanitárius szervezet, a mozgalom több, jogilag független szervezet föderatív jellegű szövetsége, az alapító →*Vöröskereszt Nemzetközi Bizottságából* (ICRC), a Vöröskereszt és Vörös Félhold Társaságok Nemzetközi Szövetségéből (IFRCRC) és ennek tagszervezeteiből, közel 200 Vöröskereszt vagy Vörös Félhold Nemzeti Társaságból áll. (BB)

Vöröskereszt Nemzetközi Bizottsága (International Committee of the Red Cross – ICRC)

A ~ a legrégebbi →*nem kormányzati szervezet*, 1867-ben alakult meg Genfben. Közel 80 országban tart fenn küldöttséget. Legfelső szerve a közgyűlés, maximum 25 svájci állampolgárságú taggal, élén egy öttagú tanáccsal. A közgyűlés négyéves mandátummal választja elnökét, aki a ~nak vezetői posztját tölti be. A ~nak végrehajtó szerve a négy évre választott igazgatóság, élén a főigazgatóval. A ~ költségvetését önkéntes felajánlásokból fedezi. (EA)

WFP →Élelmezési Világprogram

WFUNA →ENSZ Társaságok Világszövetsége

WHO → *Egészségügyi Világszervezet*

WMO → *Meteorológiai Világszervezet*

WTO → *Kereskedelmi Világszervezet*

WWF → *Természetvédelmi Világalap*

**Zambezi Folyó Hatósága
(Zambezi River Authority)**

A ~ kétoldalú alapon, Zimbabwe és Zambia részvételével, 1987-ben jött létre. Fő feladata a folyón létesített Kariba-gáttal kapcsolatos kérdések kezelése és esetleges új gátak építése. A folyó által érintett más szomszédos országok nem tagjai a ~nak. (EA)

KÜLÜGYI IGAZGATÁS

Témavezető és a szócikkek szerzője
LEMÁK ELLA (LE)

1918. évi V. néptörvény

Az önálló magyar külügyi igazgatás megteremtésének jogi alapját a Károlyi-kormány által elfogadott ~ képezte, ugyanis ez a törvény mondta ki, hogy a magyar állam a külügyeit önállóan intézi.

A törvény rögzítette azt is, hogy a magyar külügyi igazgatás élén a magyar külügyminiszter áll, s a magyar külügyi igazgatás szervei a magyar külügyminiszter vezetése alatt állnak.

A magyar külügyi igazgatás szerveinek körét a törvény a következők szerint határozta meg: a külügyminisztérium, a magyar diplomáciai képviseltek (követsegek, diplomáciai ügyvivőségek), valamint a magyar konzuli hivatalok (valóságosak, tiszteletbeliek). A törvény felhatalmazta a kormányt, hogy a külügyi igazgatás szerveire s azok szervezetére vonatkozó szabályokat rendelettel állapítsa meg.

Gondoskodott a törvény a magyar állampolgárok védelméről abban az esetben is, ha valamely országban nincs diplomáciai, ill. konzuli hivatal, mert kimondta, hogy ez esetben egy barátságos állam külügyi hatóságára bízható ez a feladat.

Említést érdemel még a törvény azon rendelkezése, mely szerint a volt császári és királyi közös külügyminisztérium s az alá rendelt hivatalok, intézetek, diplomáciai képviseltek, konzuli hivatalok magyar állampolgárságú tisztviselőit, altisztjeit, szolgálait kívánásukra – feltéve, ha hűség esküt tesznek – eddigi hivatali állásuknak és fizetésüknek megfelelően alkalmazni kell a külügyi igazgatás vagy más magyar közigazgatási ág körében, vagy őket végelátásban kell részesíteni.

A későbbiekben a Károlyi-kormány által hozott szinte valamennyi néptörvényt hatályon kívül helyezték, így az ~t is, de az új

jogi szabályozás valójában e törvény rendelkezéseit ismételte meg. (LE)

AEBR – Association of European Border Regions → *Európai Határ Mentí Régiók Szövetsége*

AER – Assembly of European Regions → *Európai Régiók Gyűlése*

aktív és passzív követküldési jog

Az aktív követküldési jog (droit de légation actif) és a passzív követküldési jog (droit de légation passif) a szűkebb (alanyi) értelemben vett követségi jog két ága. Általánosságban egy államnak azt a képességét jelenti, hogy más államhoz vagy nemzetközi jogalanyhoz diplomáciai képviselőt küldjön, vagy annak képviselőjét fogadja, azaz akkreditálja.

Az ~ a → *köztársasági elnök* jogosítványainak egyike, amelyhez a → *külpolitikáért felelős miniszter* → *ellenjegyzése* szükséges.

Az aktív követküldési jog azt jelenti, hogy az államfő a magyar nagyköveteket Magyarország képviselőtének egy idegen, az ún. → *fogadó államban*, vagy egy → *nemzetközi szervezetben* való ellátásával bízta meg.

A passzív követküldési jog ugyanakkor egy idegen, az ún. → *küldő állam* nagyköveteinek és követeinek elfogadása, amely a megbízólevél köztársasági elnök által történő átvételében testesül meg. (LE)

Alaptörvény

Magyarország ~e 2012. január 1-jén lépett hatályba, felváltva a többször módosított, a Magyar Köztársaság Alkotmányáról szóló 1949. évi XX. törvényt.

Az ~ a magyar jogi hierarchiában a legfelsőbb szintű jogforrás, s bár az ~ magát nem tartja jogszabálynak, de minden jog-

szabály az ~ből vezethető le, arra vezethető vissza, és az ~nyel nem lehet ellentétes. Jogi szerepe alapján az ~ alkotmánynak számít, teljesen függetlenül az elnevezésétől.

Az →*Országgyűlés* az ~ben szabályozza Magyarország jogrendjét, az állampolgárok alapvető jogait és kötelezettségeit, meghatározza az államszervezetre vonatkozó alapvető szabályokat. Az ~ meghatározza a magyar társadalmi, politikai, gazdasági berendezkedés szegmenseit.

Az ~ hat fő fejezetből (→*Nemzeti hitvallás*, →*Alapvetés*, Szabadság és felelősség, Az állam, A különleges jogrend, Záró és vegyes rendelkezések) és több mint 100 cikkből áll. A cikkek egy része a latin ábécé nagybetűivel jelölt (I. Alapvetés), másik részének számozása római számjegyekkel történt (I. Szabadság és felelősség). Alfejezeteket csak két fő fejezet (I. Az állam – 13 alfejezet és A különleges jogrend – 7 alfejezet) tartalmaz, s e fő fejezetek cikkeinek jelölése folytatólagos arab számjegyekkel történt.

Az ~ elfogadásához és módosításához is, valamennyi országgyűlési képviselő kétharmadának (ún. erős kétharmad) szavazatára van szükség. A →*köztársasági elnök* az Országgyűlés által elfogadott módosítást köteles aláírni, kivéve, ha eljárásbeli kifogása van. Ez esetben a kifogásról az →*Alkotmánybíróság* dönt.

Megjegyzést érdemel, hogy az ~ a sarkalatos törvények megalkotásánál az egyébként határozatképes Országgyűlés ülésén jelen lévő országgyűlési képviselők kétharmadának szavazatát követeli meg. Az Országgyűlés akkor határozatképes, ha az ülésen valamennyi országgyűlési képviselőnek több mint fele jelen van.

Az ~ rendelkezéseit azok céljával, a benne foglalt Nemzeti hitvallással és a történeti

alkotmányunk vívmányaival összhangban kell értelmezni (Alapvetés R cikke). (LE)

Alapvetés

Az →*Alaptörvény* második, a →*Nemzeti hitvallást* követő fő fejezete az ~. Az ~ az államra vonatkozó alapvető rendelkezéseket, az alapértékeket és alkotmányos alapelveket, az államcélokat, valamint az Alaptörvényre és az egyéb jogszabályokra vonatkozó alapvető rendelkezéseket tartalmazza. Az ~ A-tól U-ig, 21 cikkben határozza meg, illetve sorolja fel Magyarországot, a magyar állam alapjait és céljait.

Meghatározza mind a hazai használat során, mind a külkapcsolatokban az állam nevét. Megállapítja az államformát, a himnuszot, az állam területi tagozódását, a hivatalos nyelvet és az ország pénznemét. Leírja Magyarország zászlaját, címerét, tartalmazza azok képi megjelenítését. Rögzíti a nemzeti ünnepeket, rendelkezik a magyar állampolgárság megszerzéséről. Kinyilvánítja, hogy Magyarország felelősséget visel a határain kívül élő magyarok sorsáért. Előírja az államnak és mindenki másnak a nemzet közös örökségét képező természeti erőforrások és kulturális értékek védelmét, fenntartását és megőrzését. Felsorolja a jogszabályokat, és kimondja, hogy jogszabály nem lehet ellentétes az Alaptörvénnyel.

Az ~ E cikk (1) bekezdése és a Q cikk (1)-(3) bekezdései a Magyarországon követhető →*külpolitikai alapelveket* rögzítik, a B cikk pedig hazánk függetlenségét deklarálja. Az R cikk az Alaptörvény egészének értelmezését illetően tartalmaz megkerülhetetlen rendelkezést. (LE)

Alkotmánybíróság

Az ~ mint önálló állami szerv létrehozásáról – a magyar közjog történetében először

– az 1989. évi I. tv. rendelkezett. Tényleges működését 1990. január 1-jén kezdte meg. Az ~ az →*Alaptörvény* védelmének legfőbb szerve.

Az ~ tizenöt tagból áll, tagjai függetlenek, akikre szigorú összeférhetetlenségi szabályok vonatkoznak, így nem lehetnek tagjai pártnak, nem folytathatnak politikai tevékenységet.

Az ~ tagjait az →*Országgyűlés* a képviselők kétharmadának szavazatával tizenkét évre választja, megbízatásuk nem újítható meg. Az ~ elnökét az alkotmánybírák közül az országgyűlési képviselők kétharmados többséggel választják meg, és az elnök megbízatása az alkotmánybírói hivatali idejének lejártáig tart.

Az ~ döntéseit teljes ülésben, tanácsban vagy egyesbíróként eljárva hozza meg. Határozatai mindenkire kötelezőek, és jogorvoslatnak helye nincs.

Az ~ fő feladata a jogszabályok Alaptörvénnyel való összhangjának vizsgálata →*előzetes normakontroll*, →*utólagos normakontroll* vagy egyedi normakontroll eljárásban, alkotmányjogi panasz alapján. Vizsgálhatja a →*népszavazás* elrendelésével összefüggő Országgyűlési határozatot, és hatáskörébe tartozik az Alaptörvény értelmezése is, továbbá a →*nemzetközi szerződés*be ütközés vizsgálata a jogszabályokra vonatkoztatva. (LE)

állomáshely

A külügyi igazgatás fogalomrendszerében az ~ olyan külföldi települést jelent, ahol az adott →*külképviselő*t földrajzilag található. (LE)

APF – Assemblée Parlementaire de la Francophonie →*Frankofón Parlamenti Közgyűlés*

ASGP – Association of Secretaries General of Parliaments →*Parlamenti Főtitkárok Szövetsége*

áthelyező okirat →*kihelyezett*

bordereau →*diplomáciai küldemény*

C40 Cities

A ~ az éghajlatváltozás kezelését, az üvegházhatású gázok kibocsátásának csökkentését, a városi polgárok egészségének javítását, gazdasági lehetőségeinek növelését tűzte ki célul.

A ~ létrejöttéhez vezető első lépést 2005-ben London akkori polgármestere, Ken Livingstone tette meg azzal, hogy az üvegházhatású gázok kibocsátásának csökkentése érdekében 18 nagyváros képviselőjét hívta össze, s ebből alakult meg a C20. 2006-ban a szervezet tagvárosainak számát 40-re emelték Ken Livingstone és a Bill Clinton által irányított Clinton Climate Initiative (CCI) támogatásával.

A ~nek közel száz tagja van, amelyek háromféle tagsági kategóriába tömörülnek: Megacities, Innovator Cities, Observer Cities. A tagsági kategóriák kialakítása a népesség száma, a gazdasági teljesítmény, a környezetvédelem terén kifejtett tevékenység alapján történik. Az Observer Cities kategóriába – legfeljebb egyéves időtartamra – az új belépők kerülnek.

A ~ élén az elnök áll, mellette 8 fős igazgatótanács és 13 tagú irányítóbizottság segíti, koordinálja a ~ben folyó munkát. Az elnök és a vezető testületek tagjai a tagvárosok polgármesterei közül kerülnek ki, akik háromévente cserélődnek. A ~ tagok két-évente polgármesteri csúcstalálkozó keretében vitatják meg az elért eredményeket és határozzák meg a soron következő feladatokat. A csúcstalálkozók közül kiemel-

kedik a Sao Paulóban 2011-ben megrendezett csúcstalálkozó, ahol bejelentették az együttműködést a Világbankkal és az →ICLEI-vel (→*Helyi Önkormányzatok a Fenntartható Fejlődésért*).

2015-ben a megalakulásának 10. évfordulóját ünneplő ~ jelentős szerepet vállalt az ENSZ 2015. évi éghajlatváltozási konferenciáján a Párizsi Megállapodás kidolgozásában, elfogadásában. (LE)

CEI – Central European Initiative
→*Közép-európai Kezdeményezés – KEK*

CEI PD – Central European Initiative Parliamentary Dimension →*Közép-európai Kezdeményezés*

CEMR – Council of European Municipalities and Regions →*Európai Települések és Régiók Tanácsa*

CEPLI – Confédération Européenne des Pouvoirs Locaux Intermédiaires
→*Középszintű Önkormányzatok Európai Konföderációja*

CLRAE – Congress of Local and Regional Authorities of Europe
→*Európai Helyi és Regionális Önkormányzatok Kongresszusa*

CoR – Committee of the Regions
→*Régiók Európai Bizottsága*

CTME – Confederation of Towns and Municipalities of the European Union
→*Városok és Önkormányzatok Európai Szövetsége*

diplomáciai előmenetel

A ~ a →*diplomáciai rangok* létráján való folyamatos előbbre jutást jelenti, az adott

rangban eltöltött idő függvényében. Az előmenetel általános rendje vagy más szóval a soros előléptetés a segédattasé diplomáciai rangtól az I. osztályú titkári rangig alkalmazható. A segédattaséi rangban két év, attaséi rangban három év, III. osztályú titkári rangban négy év, II. osztályú titkári rangban öt év eltöltött idő szükséges ahhoz, hogy a kormánytisztviselő a soron következő rangot megkapja.

A soron kívüli előléptetés esetén – amelyre hivatali érdekből vagy jutalomból kerülhet sor – az adott diplomáciai rangban kötelezően eltöltött idő lejártá előtt a következő vagy annál magasabb rang is adható. Megkötésként jelentkezik a soron kívüli előléptetésnél, hogy attaséi és III. osztályú titkári rangba soron kívül előléptetni a kormánytisztviselőt legkorábban a soros előléptetés előtt egy évvel lehet. II. osztályú vagy I. osztályú titkári rangba soron kívül csak akkor léptethető a kormánytisztviselő, ha a soros előléptetés esedékessége előtt legfeljebb két év van hátra.

A diplomáciai rangok létráján fokról fokra előbbre jutó, folyamatosan diplomata munkakörben dolgozó kormánytisztviselőt szokás →*karrierdiplomatának* is nevezni. (LE)

diplomáciai küldemény

A központ és a külképviseletek, valamint a külképviseletek egymás közötti kapcsolattartásának egyik speciális formája a ~nek →*diplomáciai futár* által történő kézbesítése. A diplomáciai futár feladata a ~ időben, biztonságosan és sérülésmentesen történő eljuttatása a címzetthez.

A ~ diplomáciai és konzuli iratokat, hivatalos használatra szolgáló dolgokat (pl. a külképviselet felszereléséhez és működéséhez szükséges értékek, eszközök, tárgyak) és

egyéb hivatalos anyagokat tartalmazó diplomáciai pecséttel lezárt küldemény.

A ~ lehet minősített és adminisztratív.

1. A minősített ~ az információhordozók minősítési szintjének függvényében további két típusba sorolható, melyek csomagolása és szállítása eltér egymástól:

a) **MINŐSÍTETT I.** jelzésű futárposta – „Szigorúan Titkos!”, „Titkos”, „Bizalmas” minősítési szintű minősített adatot, továbbá az ennek megfelelő külföldi minősítésű adatot tartalmazó, anyagi értéket képviselő küldemény. Öt viaszpecséttel kell lezárni, és két – diplomata-útlevelel, futárigazolvánnyal rendelkező – személy szállíthatja.

b) **MINŐSÍTETT II.** jelzésű futárposta – „Korlátozott terjesztésű” és nem minősített (nyílt, „Nem nyilvános”) iratot, esetleg magánlevelet tartalmazó küldemény. Egy viaszpecséttel kell lezárni, és egy – szolgálati útlevelel és futárigazolvánnyal rendelkező – személy szállíthatja.

2. Az adminisztratív ~ minősítés nélküli küldemény. Az **ADMINISZTRATÍV** jelzésű futárposta (ún. zsákos futár) sajtótermékeket, nem irat jellegű küldeményeket tartalmaz, amelyet diplomáciai jelöléssel kell ellátni, megfelelően lezárni, s teherárúként szállítható.

A ~nek két kísérő okmánya van. Az egyik a konzignáció, amely a futárcomag tartalmát rögzítő lista, s ezt a futárcomagon belül kell elhelyezni. A másik okmány a „bordereau”, amely a lezárt futárcomagok darabszám, csomagolás módja (pl. doboz, bőrönd stb.) szerinti, szállítás közbeni azonosítására szolgál.

A diplomáciai futár e minőségét a futárigazolvány tanúsítja, amely alapján a futár személyét diplomáciai mentesség illeti meg, az általa szállított ~ pedig sért-

hetetlen. (L. még: →*diplomáciai képviselő kiváltságai és mentességei.*) (LE)

diplomáciai rang

A ~okat először az 1815-ös bécsi kongresszus szabályozta, és a kérdés közel 150 év elteltével került ismét napirendre. Az 1961. évi Bécsi Konferencia által elfogadott nemzetközi szerződés, a →*Bécsi Diplomáciai Szerződés* elsősorban a diplomáciai képviselők kiváltságaival és mentességeivel foglalkozik, de rögzíti a →*külképviselet-vezetők* lehetséges rangjait is. A beosztott diplomaták rangjait azonban a BDSZ sem szabályozza, ezért az államok rendszerint a nemzetközi szokásjog szabályaiból kiindulva határozzák meg azokat. Magyarországon a beosztott diplomaták rangjait törvény szabályozza, amelyek emelkedő sorrendben a következők: segédattasé, attasé, III. osztályú titkár, II. osztályú titkár, I. osztályú titkár, II. osztályú tanácsos, I. osztályú tanácsos, rendkívüli követ és meghatalmazott miniszter (röviden: követ), rendkívüli és meghatalmazott nagykövet (röviden: nagykövet).

A tanácsosi rangot megelőző rangok elnyerésénél – nyelvi és szakmai elvárások mellett – alapvetően két fő szempont érvényesül, nevezetesen a diplomata életkora és a kormánytisztviselői jogviszony időtartama.

A tanácsosi rang elnyerésének azonban az a feltétele, hogy a diplomata a munkáját tartósan magas vagy tartósan kimagasló színvonalon lássa el.

A beosztott diplomaták rangjának adományozása a →*külpolitikáért felelős miniszter* jogosítványa.

A „rendkívüli követ és meghatalmazott miniszter”, valamint a „rendkívüli és meghatalmazott nagykövet” rangot a →*köz-társasági elnök* adományozza. (LE)

diplomáciai távirat

A →*központ* és a →*küldépviseletek* közötti kapcsolattartás speciális formája a ~, amelynek két fajtája van, a nyílt távirat (en clair) és a rejtjeltávirat. Nyílt távirat küldésére akkor kerül sor, ha a közölni kívánt információ jellege ezt megengedi. Rejtjeltáviratot ezzel szemben akkor alkalmaznak, ha bizalmas információt kell továbbítani. A küldépviseletek rejtjel-táviratozási jogát a nemzetközi jog is elismeri és biztosítja.

A rejtjelezés során a szöveget egy meghatározott rendszer szerint betű- vagy számcsoportokká alakítják úgy, hogy azt csak a rendszert ismerők tudják megfejteni. A rejtjelezés rendszerét különleges biztonsági intézkedések védik, időnként biztonsági okokból meg is változtatják azt. (LE)

diplomata

A ~ olyan →*diplomáciai ranggal* rendelkező kormánytisztviselő, aki a →*külpolitikáért felelős miniszter* hatáskörébe tartozó feladatokat belföldön, a →*külpolitikáért felelős miniszter hivatali szervezetében*, vagy külföldön, Magyarország valamely →*küldépviseletén* végzi.

A →*nemzetközi jog* a ~ fogalmát szűkebben értelmezi, mely szerint a →*fogadó államhoz* vagy egy →*nemzetközi szervezet*hez akkreditált, diplomáciai ranggal rendelkező személyt jelent. (LE)

diplomataértekezlet

A ~ a →*képviselet-vezető* által a →*küldépviseleteken* a →*diplomatak* részére tartott munkamegbeszélés, amelyre a →*küldépviselet-vezető* döntésének függvényében a →*küldépviselet* →*diplomáciai ranggal* nem rendelkező tagjai is meghívhatók. A ~ funkciójáról, indokoltságáról, összehívásának gyakoriságáról a küldépviselet-ve-

zető dönt. A küldépviselet vezetője határozza meg továbbá a tanácskozás rendjét és napirendjét is. A ~ napirendjén külpolitikai, szakmai, munkaszervezési, gazdálkodási és a küldépviselet működését érintő egyéb kérdések szerepelhetnek. A ~en elhangzottakról – a mindennapi munka támogatásaként – rendszerint írásban összefoglaló vagy feladatösszegzés készül. (LE)

ECLIA – European Confederation of Local Intermediate Authorities

→*Középszintű Önkormányzatok Európai Konföderációja*

Egyesült Városok és Helyi**Önkormányzatok Világszervezete**

(United Cities and Local Governments – UCLG)

Az ~ 2004-ben jött létre a meglévő önkormányzati szervezetek, úgymint a →*Helyi Hatóságok Nemzetközi Egyesülete (IULA)*, a →*Testvérvárosok Világszövetsége (UTO)* és a →*Metropolis* egyesülésének következtében. Az ~nek központja Barcelonában van. Az ~ a világ mintegy 140 országában több mint 240 ezer kis- és nagyvárost, régiót, metropolisztérséget, helyi és regionális önkormányzati szervezetet képvisel. Tagjai révén a Föld népességének 70%-át képviseli.

Az ~ decentralizált struktúrában működik, amely hét regionális szekcióból, egy nagyvárosi szekcióból és egy regionális kormányzati egységből áll. Ezek a szekciók önálló tevékenységet folytatnak, különálló jogi entitások. Az európai szekció az →*Európai Települések és Régiók Tanácsa (CEMR)*.

A Világszervezet legfőbb döntéshozó szerve a Világtanács. A Világtanács választja meg az elnökség tagjait. Ez alól kivétel a Nemek Közötti Egyenlőség Állan-

dó Bizottságának elnöke, aki társelnökként hivatalból tagja az elnökségnek. Az elnökség élén az elnök áll, akinek a munkáját legfeljebb 5 választott társelnök segíti. Az alelnököket az egyes szekciók jelölik ki. A Végrehajtó Iroda által meghatározott, prioritást élvező területeken 12 állandó bizottság működik. A 12 állandó bizottság mindegyike munkájukat segítő egy vagy több munkacsoportot hozhat létre, legfeljebb három évre.

Az ~ célja, hogy világszerte előmozdítsa a demokratikus helyi önkormányzatok összekapcsolódását, hálózatosodását. Legfontosabb feladata a demokratikus helyi önkormányzás támogatása, a decentralizált, valamint a nemzetközi együttműködés előmozdítása, testvérvárosi és egyéb partnerségi kapcsolatok elősegítése mind a helyi önkormányzatok, mind azok szervezetei között.

Az ~ rendszeres elemzéseket végez a helyi demokráciával és decentralizációval kapcsolatos lehetséges fejlődési irányokról, feltárja az esetleges buktatókat, ennek során kiemelt figyelmet fordít a decentralizáció pénzügyi vonatkozásaira is.

A javasolt reformok végrehajtásához ún. ajánlásokat is megfogalmaz. (LE)

ellenjegyzés

A *→köztársasági elnök* hatásköreinek egy része csak ~ mellett gyakorolható. Ez azt jelenti, hogy az államfő ~hez kötött aktusa csak akkor érvényes, ha azt a *→kormány* valamely illetékes tagja ellenjegyezte. A köztársasági elnök külügyi vonatkozású aktusai – a külkapcsolatokban való képviselést leszámítva – csak a *→külpolitikáért felelős miniszter* ~ével érvényesek.

Az ~ szükségessége általánosságban azzal magyarázható, hogy a politikai felelősséggel nem rendelkező államfőtől az államfői

aktust ellenjegyző – az aktus tartalma szerint illetékes – kormánytag átveszi a felelősséget. (LE)

előzetes normakontroll

Az ~ az *→Alkotmánybíróság* által gyakorolható – az *→Alaptörvény* által megállapított – hatáskörök egyike, amely egyrészt a törvényeknek, másrészt a *→nemzetközi szerződéseknek* – az Alaptörvénnyel való összhang szempontjából történő – vizsgálatára irányul. Az *→Országgyűlés* által elfogadott, de még ki nem hirdetett törvények esetében az ~t a törvény kezdeményezője, a *→kormány* és az Országgyűlés elnöke indítványozhatja a zárószavazás előtt, valamint a *→köztársasági elnök* az aláírásra megküldött törvény aláírása helyett.

A nemzetközi szerződés vagy annak valamely rendelkezése Alaptörvénnyel való összhangjának előzetes vizsgálatát a köztársasági elnök és a kormány indítványozhatja a nemzetközi szerződés kötelező hatályának elismerése előtt. A kormányt ez a jogosítvány akkor illeti meg, ha a nemzetközi szerződést kormányrendelet hirdeti ki. Ha az Alkotmánybíróság megállapítja a nemzetközi szerződés vagy valamely rendelkezése Alaptörvény-ellenességét, akkor a kötelező hatály elismerésére mindaddig nem kerülhet sor, amíg azt ki nem küszöbölik (pl. fenntartás tételével). (LE)

elsőbeosztott diplomata *→ügyvivő*

EMPA – Euro-Mediterranean Parliamentary Assembly *→ Euro-mediterrán Parlamenti Közgyűlés*

Energiavárosok Egyesülete (Energy Cities)

Az ~ 1990-ben jött létre, és jelenleg 34 ország több mint ezer városát, települését

képviseli. Irodája van Brüsszelben és Besançonban (Franciaország). Az elnökségi feladatokat két évente más-más város látja el. Az Igazgatóságban 11 város önkormányzati vezetője vesz részt.

Az ~ fő célja a fenntartható energiagazdálkodás támogatása. Az európai uniós intézményeknél az energia, a környezetvédelem és a várospolitika kérdéseiben képviseli az egyesület érdekeit, és azoknak érvényt szerez, az uniós joganyagokkal kapcsolatban pedig állásfoglalásokat fogalmaz meg. Biztosítja a tapasztalatszerítést, a know-how átadását, konferenciákat szervez, de jelentős számú nemzetközi projektet is koordinál.

Az energia, a környezet, a gazdaság, a kommunikáció, a dokumentáció stb. szakterületeivel foglalkozó diákoknak – ilyen irányú igény esetén – szakmai gyakorlatot is biztosít. (LE)

Energy Cities → *Energiavárosok Egyesülete*

ENSZ Emberi Települések Programja (United Nations Human Settlements Programme – UN-HABITAT)

Az ~nak alapítására az 1978-ban Vancouverben rendezett világkonferencián került sor.

Az intézmény létrehozására irányuló elhatározást az →ENSZ látókörébe került világhelyeségek alapozták meg, úgymint az urbanizáció világméretű kibontakozása, elsősorban a népességnek a városok felé áramlása, az infrastrukturális hiányosságok és az ezzel együtt járó súlyos feszültségek feloldása iránti igény. E feszültségek kezelése, feloldása széles körű nemzetközi összefogást tett szükségessé.

Az ~ létrejöttét a teljes világot lefedő, információs irodahálózat kiépítése követte.

A szervezet irányítása egy 58 tagú kormányzótanács által történik, amelynek tagjait az →ENSZ *Gazdasági és Szociális Tanács* négy évre választja a következők szerint: 16 tagot az afrikai államokból, 13 tagot az ázsiai és csendes-óceáni államokból, 6 tagot a kelet-európai, 10 tagot a latin-amerikai és karibi, valamint 13 tagot a nyugat-európai és más államokból kell választani. A kormányzótanács két évente tartja üléseit.

Az ~nak – a Vancouveri Nyilatkozatban (HABITAT I.) megfogalmazott – alapvető célja a világ különböző pontjain jelentkező településfejlődési problémák feltárása és azoknak a nemzetközi tapasztalatok alapulvételével történő kiküszöbölése.

1996-ban – az ENSZ-tagállamok állam- és kormányfőinek részvételével – Isztambulban rendezték meg a HABITAT II. konferenciát, ahol 171 tagállam elfogadta az Isztambuli Nyilatkozatot, más néven a HABITAT Agendát. Az Isztambuli Nyilatkozat egy globális akcióprogram, több mint 100 kötelezettséget és 600 javaslatot tartalmaz. Így pl. célul tűzte ki a nyomor-nyedekben élők körülményeinek javítását, a városi vízellátás és csatornahálózat kiépítését, a katasztrófák utáni újjáépítést, a városi szegénység csökkentését, kiemelve a helyhatóságok közötti nemzetközi együttműködés fontosságát.

2016 októberében került sor Quitóban a HABITAT III. konferenciára, ahol – az elkövetkezendő 20 évre vonatkozóan – a lakhatásról és a fenntartható városfejlesztésről cselekvési tervet fogadtak el. A terv kiemelt támogatást kapott a →*Helyi Környezetvédelmi Kezdeményezések Nemzetközi Tanácsa (ICLEI)* részéről is. 1986-tól október első hétfője a lakhatási szegénység elleni küzdelem világnapja, a Lakhatási Világnap. (LE)

**ENSZ Helyi Önkormányzatok
Tanácsadó Bizottsága
(United Nations Advisory Committee
of Local Authorities – UNACLA)**

Az ~ az →ENSZ Emberi Települések Programja (UN-HABITAT) Kormányzó Tanácsának 1999-es kezdeményezésére jött létre azzal a céllal, hogy elősegítse a kommunikációt azok között az önkormányzatok között, amelyek részt vesznek az UN-HABITAT Isztambuli Nyilatkozatában foglalt célkitűzések megvalósításában. Az ~nak alakuló ülésére 2000. október 23–24-én Velencében került sor, ahol elfogadták a szervezet alapító okiratát. Az ~nak céljai között szerepel továbbá a helyi önkormányzatok, a központi kormányzatok és az ENSZ közötti párbeszéd élénkítése. A szervezet tagjai polgármesterek és önkormányzati szövetségek képviselői, így a helyi önkormányzatoknak lehetőségük van arra, hogy az ~n keresztül beleszóljanak az UN-HABITAT munkájába. 2004-ben az ~ keretében egy szakértői csoportot hozott létre az UN-HABITAT, amely a decentralizációval kapcsolatos nemzetközi párbeszéd elősegítésére törekszik. (LE)

**Észak-atlanti Szerződés Szervezete
Parlamentari Közgyűlés (North Atlantic
Treaty Organization Parliamentary
Assembly – NATO PA)**

A NATO-tagállamok Parlamentari Képviselőinek Konferenciáját 1955. július 18–22-én tartották Párizsban, amelyen 14 NATO-tagállam 158 képviselője vett részt. 1966-ban a Konferencia úgy döntött, hogy a szervezet nevét Észak-atlanti Közgyűlésre (North Atlantic Assembly) változtatják. A jelenlegi nevét a Közgyűlés 1999-ben kapta, mert a tagállamok úgy ítélték meg, hogy ezzel is kifejezik azt a

fejlődést, amely a szervezetben megalakulása óta végbement.

Az ~ székhelye kezdetben Londonban, majd Párizsban, 1968-tól pedig Brüsszelben van.

Az ~ 30 NATO-tagállam több száz küldöttjéből áll. Az egyes tagállamok küldötteinek száma az adott ország méretéhez igazodik, és tükrözi a parlament politikai összetételét is. A NATO-tagállamok küldöttei mellett képviselőt küldhetnek az ülésekre a társult országok, jelen lehetnek parlamentari megfigyelő küldöttségek, tíz képviselőt jogosult küldeni az →Európai Parlament. Küldöttséget küldhetnek más interparlamentaris közgyűlések is, mint pl. az →Európai Biztonsági és Együttműködési Szervezet Parlamentari Közgyűlés és az →Európa Tanács Parlamentari Közgyűlése. Ennek megfelelően az egyes üléseken összesen mintegy 360 küldött vesz részt.

Az ~ a NATO szervezetétől teljesen független, ugyanakkor szoros intézményi kapcsolatot jelent a NATO és a nemzeti parlamentek között. Az ~ egyrészt lehetőséget teremt a nemzeti parlamenteknek, hogy a NATO tevékenységével kapcsolatos véleményüket eljuttassák a NATO döntéshozó szerveihez, másrészt biztosítja, hogy a nemzeti parlamentari vitákban teret kapjanak a szervezet érdekei is.

Az ~ legfőbb szerve az Állandó Bizottság, amely a tagállamok küldöttségeinek vezetőiből, az elnökből, az öt alelnökből, a kincstárnokból és a főtitkárból áll. Minden tagnak egy szavazata van, de az elnök, az alelnökök és a kincstárnok csak akkor szavazhat, ha egyúttal országuk küldöttségének vezetői tisztét is betölti. Minden küldöttség kinevezhet egy póttagot is.

Az ~nek 1958 óta öt bizottsága van, amelyeknek elnevezései és feladatai az évek során módosultak ugyan, de a struktúra nem

változott (A Polgári Biztonsági Dimenzió; Védelem és Biztonság; Közgazdaságtan és Biztonság; Politika; Tudomány és Technológia). Emellett létezik nyolc albizottság is. Évente két ülésre kerül sor, tavasszal és ősszel, amelyeket különböző országokban rendeznek.

Az ~ ajánlásait a NATO-hoz terjeszti be, a véleményt formáló határozatait pedig a tagállamok kormányaihoz juttatja el.

Az ~ tevékenységében kiemelendő a Rose-Roth program. Ezt a programot 1990-ben az ~ Állandó Bizottságának akkori elnöke, Charlie Rose és Bill Roth szenátor kezdeményezte. A program eredeti célja a közép- és kelet-európai partnerországok támogatása volt a demokráciához vezető átalakulási folyamatban. A jelenlegi cél a parlamenti tudatosság fokozása, a fegyveres erők demokratikus ellenőrzése, a védelem és a katonaság hatékony parlamenti felügyeletének megteremtése. (LE)

Eurocities → *Nagy Európai Városok Hálózata*

Euro-mediterrán Parlamenti Közgyűlés (Euro-Mediterranean Parliamentary Assembly – EMPA)

A mediterrán térség kapcsolatrendszerének rendezésére irányuló, Rómában 1990-ben elhatározott szubregionális együttműködés nem váltotta be a hozzá fűzött reményeket, ezért 1995 novemberében Barcelonában az → *Európai Unió* és tíz mediterrán ország új alapokra helyezte együttműködését. Az ún. barcelonai folyamat parlamenti dimenzióval is rendelkezett, Euro-mediterrán Parlamenti Fórum néven. 2004-ben a nápolyi külügyminiszteri konferencia döntése alapján a Fórum és további másik két szerv – az Euro-mediterrán Parlamenti Elnökök Találkozója

és a Női Képviselők Fóruma – helyett az ~ jött létre.

Az ~ nek 280 tagja van, az Európai Unió tagállamaiból, az alapító mediterrán országokból és Mauritániából, valamint a nem EU-tag mediterrán térségbeli európai országokból. Az ~ a mediterrán medence és ezáltal az egész régió biztonságának és stabilitásának előmozdítására hivatott.

Az együttműködés három egymást kiegészítő pillérré épül:

1. politikai és biztonsági bizottság – célkitűzése a terrorizmus elleni küzdelem, az alapvető emberi, politikai jogok és a demokrácia védelme, közvetítés a közel-keleti békefolyamatban;
2. gazdasági és pénzügyi bizottság – feladata a foglalkoztatás, a munkavégzés körülményeinek javítása, korszerű gazdasági modell kiépítése az észak-afrikai országokban;
3. szociális, kulturális és humán bizottság – a közös ifjúságpolitikára, a civil kapcsolatok erősítésére, a kulturális örökség védelmére irányítja figyelmét.

A döntések az évente rendezett külügyminiszteri konferenciákon, valamint a vezető tisztviselői és a szakminiszteri találkozók születnek. Az átfogó fejlesztésekért az együttműködés legfőbb operatív szerve, az Euro-mediterrán Bizottság a felelős, amely évente hatszor ülésezik.

Az ~ munkájába az → *Országgyűlés* 2004-től kapcsolódott be, azóta folyamatosan három képviselőt delegál az ~-be, és részt vesz mindhárom bizottság munkájában.

Kiemelést érdemel, hogy a 2005. november 27–28-án, Barcelonában megrendezett Euro-mediterrán Csúcstalálkozón – amelyre 35 állam- és kormányfő kapott meghívást, és magyar részről Sólyom László köztársasági elnök vett részt – elfogadták a terrorizmus elleni küzdelem euro-mediterrán magatartási kódexét. (LE)

Európa Tanács Parlamenti Közgyűlése (Parliamentary Assembly of the Council of Europe – PACE)

Az →*Európa Tanács* Alapszabálya hozta létre azzal a céllal, hogy az együttműködés eszméjének Európa valamennyi demokratikus államára való kiterjesztésében hajtóerőként működjön.

Az ~ 318 tagját és azonos számú helyettes tagját 47 ország nemzeti parlamentje választja meg saját tagjai közül. A tagállamok képviselőinek száma az adott ország népességének nagyságához igazodik, és az összeállításnak tükröznie kell a nemzeti parlamentek politikai összetételét is. Magyarország 1991 óta vesz részt a ~nek munkájában, hét tagot és hét pótagot delegálunk.

Az ~ben öt politikai csoport működik: a Szocialista Csoport (SOC), az Európai Néppárt Csoport (EPP/CD), a Liberális Demokrata és Reformer Csoport (LDR), az Európai Demokrata Csoport (EDG), az Európai Egyesült Baloldal Csoportja (UEL). Az ~nek néhány tagja nem csatlakozik egyetlen politikai csoporthoz sem. Az ~ évente négyszer egyhetes ülészakot tart Strasbourgban, és a tagállamok valamelyikében tavaszi ülészak megtartására is sor kerül. A plenáris ülések nyilvánosak. A ~ saját tagjai közül választ – három évre – elnököt, valamint főtitkárt.

A Közgyűlés Elnökségét (Büróját) az elnök, a 19 alelnök, az öt politikai csoport elnöke, valamint az Európa Tanács Parlamenti Közgyűlése szakbizottságainak elnökei alkotják.

Az ~ választja meg az Európa Tanács főtitkárát és főtitkárhelyettesét, az →*Emberi Jogok Európai Bíróságának* bíráit, az Európa Tanács emberi jogi biztosát. Az ~nek munkáját szakértői bizottságok segítik, amelyek számos területen működnek (po-

litikai ügyek, jogi ügyek és emberi jogok, szociális, egészség- és családjegyek, kultúra, tudomány, oktatás, környezetvédelem és mezőgazdaság, helyi és regionális ügyek, gazdasági és fejlesztési ügyek, bevándorlás, menekültügy és népességpolitika, nők és férfiak közötti esélyegyenlőség, a tagállamok kötelezettségvállalásainak teljesítése). A szakértői bizottságok a plenáris ülés időszakán kívül is üléseznek, évente hat alkalommal.

Az ~ által elfogadott dokumentumok fontos útmutatóul szolgálnak a nemzeti parlamentek, a kormányok, a politikai pártok és jelentős társadalmi szervezetek számára.

Az ~ által kezdeményezett számos nemzetközi szerződés közül ki kell emelni a legismertebb, 1950-ben aláírásra megnyitott Emberi Jogok Európai Egyezményét. Az ~ rendszeresen szervez konferenciákat, nyilvános parlamenti meghallgatásokat olyan fontos kérdésekről, mint pl. az erőszak, az intolerancia, a környezetvédelem, a kábítószeres, a bioetika, a bevándorlás és a média. (LE)

Európai Biztonsági és Együttműködési Szervezet Parlamenti Közgyűlés – EBESZ PK (Organization for Security and Co-operation in Europe Parliamentary Assembly – OSCE PA)

1991 áprilisában az →*Európai Biztonsági és Együttműködési Értekezlet (EBEÉ)* tagállamainak parlamenti vezetői Madridban találkoztak, és kiadtak egy nyilatkozatot, amelyben meghatározták az ~ alapvető eljárási szabályait, munkamódszereit, nagyságát. Az ~ alakuló ülését 1992 júliusában, Budapesten tartották meg. A dán parlament ekkor javasolta, hogy az ~ Nemzetközi Titkársága Koppenhágát válassza székhelyül.

Az ~t 57 parlament 323 képviselője alkotja, és 11 partnerországot is összefog. Az ~ éves ülésén Elnökséget választ, amelynek tagjai: az elnök, a kilenc alelnök, a kincstárnok, a bizottságok tisztviselői és a president emeritus. Az Elnökség a napirendjén szereplő kérdésekben 2/3-os szótöbbséggel dönt.

A nemzeti küldöttségek vezetői alkotják az Állandó Bizottságot. Az Elnökség és az Állandó Bizottság biztosítja a hatékony működést az ~ két ülése közötti időszakban. Az ~ üléseit, az Állandó Bizottság és az Elnökség üléseit egyaránt a Nemzetközi Titkárság szervezi.

A ~nek három általános bizottsága van három feladatcsoportra:

1. politikai ügyek és biztonság,
2. gazdasági, tudományos, technológiai és környezetvédelmi;
3. a demokrácia, az emberi jogok és humanitárius kérdések.

Az egyéb bizottságok és csoportok különféle kérdéskörökkel foglalkoznak, pl. az egyikük az →*Európai Biztonsági és Együttműködési Szervezet (EBESZ)* működése átláthatóságának és elszámoltathatóságának kérdésre fordít figyelmet.

Az ~nek vannak különleges képviselői is, nevezetesen a közvetítés különleges képviselője, az antiszemitizmus, a rasszizmus és az intolerancia különleges képviselője, s egy-egy különleges képviselő foglalkozik a sarkvidéki kérdésekkel, a nemek közötti egyenlőséggel vagy az emberkereskedelem ügyével is. (LE)

Európai Határ Menti Régiók Szövetsége (Association of European Border Regions – AEBR)

Az ~ 1971-ben jött létre azok után, hogy az →*Európa Tanács* felkarolta ezt az együttműködési formát, amelyre már közvetlenül a II. világháború után is történtek kezde-

ményezések. (Az első ilyen együttműködés végül 1963-ban jött létre, Bazel város kezdeményezésére Regio Basillensis néven). Az ~ tagjainak száma az elmúlt évtizedek alatt folyamatosan növekedett, napjainkban megközelíti a százat. Teljes jogú tagok lehetnek az →*Európai Unió*, illetve az Európa Tanács tagállamainak határ menti és határokon átnyúló régiói és az azokat képviselő szervezetek, kivéve azokat, amelyeknek tagjai egyénileg kapcsolódnak a Szövetséghez.

Az ~nek legfőbb szerve a Közgyűlés, amely évente egyszer ülésezik. A legmagasabb rangú vezető az elnök, aki a Közgyűlés és a Végrehajtó Bizottság üléseit is vezeti. A Szövetség munkáját különféle bizottságok és tanácsadó testületek segítik. Az adminisztratív ügyek intézését végző Titkárság székhelye Gronau.

Az ~nek legfontosabb céljai a következők: a problémák, feladatok, lehetőségek feltárása; az általános érdekek megfogalmazása; az együttműködések ösztönzése, támogatása; a know-how, az információ- és a tapasztalatcsere biztosítása. A sikeres együttműködés záloga pedig – egyebek mellett – két fontos alapelv, a partnerség és a szubszidiaritás. A partnerség vertikális és horizontális formát is ölthet, mindkét partnerség kölcsönösen kiegészíti egymást. (LE)

Európai Helyi és Regionális Önkormányzatok Kongresszusa (Congress of Local and Regional Authorities of Europe – CLRAE)

1994-ben az →*Európa Tanács* a Miniszteri Bizottsága és a Parlamenti Közgyűlése tanácsadó szerveként hozta létre az ~t, amely az Európai Helyi és Regionális Önkormányzatok Állandó Értekezletének helyébe lépett.

Elsődleges célja, hogy biztosítsa a helyi és regionális önkormányzatok részvételét az európai egységesítés folyamatában.

Feladata, hogy támogassa a helyi és regionális szintű demokratikus struktúrák működését, erősítse a szomszédos államok és a régiók közötti együttműködést.

Az ~ két kamarából áll: a Helyi Önkormányzatok Kamarája (Chamber of Local Authorities) és a Régiók Kamarája (Chamber of Regions). A ~nak kamaránként 318 tagja van. A tagság az Európa Tanács 47 tagállamában működő több mint 200 000 helyi és regionális önkormányzat választott képviselőiből tevődik össze. Magyarországot összesen 14 képviselő hely illeti meg, ebből 7 rendes tag, 7 pedig póttag. A magyar delegáció összetételét az 1989-ben alakult Települési Önkormányzatok Országos Szövetsége (TÖOSZ) határozza meg. Az ~nak elnökét felváltva, a két kamara tagjai közül két évre választják.

Az ~ négy bizottságot működtet:

1. Intézményi Bizottság (feladata az európai helyi és regionális demokrácia fejlődéséről beszámolójelentés készítése);
2. Kulturális és Oktatási Bizottság (az ifjúság, sport, média és kommunikáció területéért felelős);
3. Bizottság a Fenntartható Fejlődésért (a környezet, a területfejlesztés és a város-tervezés problémáival foglalkozik);
4. Társadalmi Kohéziós Bizottság (feladatai a foglalkoztatás, az állampolgárság, a migráció, közösségi kapcsolatok, a nők és férfiak közötti egyenjogúság, társadalmi szolidaritás).

A Régiók Kamarájának különleges bizottsága a Törvényhozói Hatalommal Rendelkező Régiók munkacsoportja.

Az ~ évente egyszer ülésezik Strasbourgban, ülésein különleges meghívotti vagy

megfigyelői státuszban jelen lehetnek európai szervezetek küldöttségei és nem tagországok képviselői is. Az ~ ülései közötti időszakban a munka folytonosságát a tagállamok nemzeti delegációiból létrehozott Állandó Bizottság (Standing Committee) biztosítja. Az ~ munkája során ajánlásokat (recommendation) tehet, véleményt (opinion) fogalmazhat meg, és határozatot (resolution) hozhat. (LE)

Európai Régiók Gyűlése

(Assembly of European Regions – AER)

Az ~t 1985 júniusában kilenc interregionális szervezetet és 47 régiót képviselő politikus alapította Belgiumban, Louvain-la-Neuve-ben azzal a céllal, hogy javítsák érdekérvényesítő képességüket. Egy évvel később az →*Európa Tanács* az európai régiók hivatalos szervezeteként ismer-te el az ~t.

Az ~nek legfőbb döntéshozó szerve a Közgyűlés, amely évente egyszer más-más városban ülésezik. A szervezet három állandó bizottsággal rendelkezik, amelyek az intézményi ügyekkel, az esélyegyenlőséggel és a pénzügyi ellenőrzéssel foglalkoznak. Van továbbá három tematikus bizottsága is, ezek a következő ügycsoportokkal foglalkoznak: gazdasági és regionális ügyek, szociálpolitika és közegészségügy, valamint a kultúra, oktatás, ifjúság és nemzetközi kapcsolatok.

A Főtitkárság Strasbourgban található, irodát működtetnek Brüsszelben, Gyulafehérváron és Dnyipropetrovszkban is. Az ~nek nevéhez fűződik az első olyan térkép elkészítése, amelyen nincsenek államhatárok, csak a régiók határai (Tabula Regionum Europae). Az ~ régiók érdekében végzett tevékenységének tulajdonítják, hogy a →*Maastrichti Szerződés* egyik alapelveként a →*szubszidiaritást* jelölte

meg, és létrehozták a →*Régiók Bizottságát*, az →*Európai Helyi és Regionális Önkormányzatok Kongresszusán (CLREA)* belül pedig a Régiók Kamaráját.

Az ~ kezdeményezte 1994-ben a CENTURIO programot is, amely a kelet-közép-európai országok regionális szinten dolgozó tisztviselőinek képzését szolgálta. 1996 óta minden évben nyári egyetemet szerveznek a regionális politikusoknak, 2002-től pedig megszervezik a fiatalok nyári egyetemét is. (LE)

Európai Települések és Régiók Tanácsa (Council of European Municipalities and Regions – CEMR)

1951 januárjában 60 európai polgármester Genovában megalapította az Európai Települések Tanácsát (Council of European Municipalities – CEM), amely a legrégebbi, európai településeket összefogó szervezet. 1953-ban Versailles-ban elfogadták a Községi szabadságjogok európai kartáját, amely nagy hatással volt az →*Európa Tanács* helyi autonómiáról szóló kartájának kidolgozására. 1984-től lehetővé vált a régiók belépése a CEM-be, s ez a bővítés megjelent az elnevezésben is, így a Tanács új neve ~ lett. Az ~ 1990-ben a →*Helyi Hatóságok Nemzetközi Egyesületének (IULA)* tagja lett, amely 2004-től más szervezetekkel kötött együttműködési megállapodás alapján globális szervezetté vált →*Egyesült Városok és Helyi Önkormányzatok Világszervezete (UCLG)* néven.

Az ~ az UCLG nemzetközi önkormányzati hálózat európai szekciója, amely a többi UCLG-szekcióhoz hasonlóan önálló jogi entitás.

Az ~-nak tagjai az Európa Tanács tagállamaiból a helyi és regionális önkormányzatok országos szövetségei, azaz ~ 47 ország

mintegy 60 önkormányzati szövetségét, és 130 000 önkormányzatot fed le.

Az ~ tevékenységét egy 30 főből álló Titkárság koordinálja, élén a főtitkárral. Havonta három tanácskozást szerveznek, többnyire Brüsszelben és az Európai Unió soros elnökségét adott félévben ellátó országban.

Az ~ a helyi és a regionális önkormányzatok közötti egységes álláspont kialakítására törekszik. Tevékenysége során elsősorban öt tematikus területre fordít kiemelt figyelmet (a kormányzás, a demokrácia és a polgárság; a környezet, a klíma és az energia; a nemzetközi kapcsolatépítés és a kooperáció; a gazdasági, szociális és területi kohézió; a helyi és a regionális önkormányzatok működése).

Állásfoglalásaival befolyást gyakorol az →*Európai Unió* jogalkotó tevékenységére is. (LE)

Eurotowns →*Középvárosok Hálózata*

Frankofón Parlamenti Közgyűlés (Assemblée Parlementaire de la Francophonie – APF)

Luxemburgban 1967 májusában létrejött a Frankofón Parlamenti Képviselők Nemzetközi Szövetsége (Association Internationale des Parlementaires de Langue Française – AIPLF). Megjegyzendő, hogy 1970-ben az AIPLF támogatásával jött létre – Kulturális és Technológiai Együttműködési Ügynökség (ACCT) néven – a későbbi Frankofón Nemzetközi Szervezet (L'Organisation Internationale de la Francophonie – OIF).

Az AIPLF neve 1989 júliusában Frankofón Parlamenti Képviselők Közgyűlése (ACCT) névre változott. Néhány évvel később, 1997-ben a Hanoiban elfogadott charta módosította a szervezetet, így an-

nak neve megváltozott, és 1998-tól ~ lett. A ~nek 88 tagja, társult és megfigyelő tagja van, Magyarország 1992-től társult tag. A ~ célja a frankofón közösségekben a demokrácia, a jogállamiság erősítése, az emberi jogok védelme, az együttműködés elősegítése, a szolidaritás erősítése, a francia nyelv és kultúra minél szélesebb körben való megismertetése. E célok elérésének érdekében a ~ nagyon szoros együttműködést alakított ki a Frankofón Nemzetközi Szervezettel. A későbbiekben kiterjesztette tevékenységét Közép- és Kelet-Európára is, és bevonta a munkába a nem frankofón országok franciául beszélő parlamenti képviselőit is.

A ~nek négy állandó bizottsága van:

1. Parlamenti Ügyek Bizottsága – a frankofón világban vizsgálja a demokrácia és a szabadságjogok fejlődését;
2. Együttműködési és Fejlesztési Bizottság – a fenntartható fejlődés, a gazdasági együttműködés és az egészségügyi kérdések tartoznak a profiljába;
3. Oktatási, Kommunikációs és Kulturális Bizottság – a fenntartható fejlődésre nevelés, a kultúrák közötti párbeszéd erősítése a célja;
4. Politikai Bizottság – politikai kérdésekkel, a jogállamiság problémájával foglalkozik.

A ~ munkáját segíti a Végrehajtó Bizottság és a Főtitkárság, amelynek székhelye Párizsban van.

A ~hez fűződik a Noria program működtetése, melynek célja a frankofón parlamentek működésének korszerűsítése új munkamódszerekkel az informatikai fejlődés nyújtotta előnyök teljes kihasználása mellett, informatikai képzések biztosítása, támogatások nyújtása. 2000-ben a ~ európai tagozatának gyűlését Magyarországon rendezték meg.

2002-ben Bernben létrehozták a Női Hálózatot, amely a nők politikai, gazdasági, társadalmi és kulturális életben való részvételének elősegítésére, a nők jogainak védelmére irányul. A Női Hálózat 2011-ben Magyarországon tartotta azt a szemináriumot, amelynek központi témáját „A nőkkel szembeni megkülönböztetés minden formájának felszámolásáról szóló, New Yorkban 1979. december 18-án aláírt Egyezmény (kihirdette: az 1982. évi 10. tvr.) végrehajtásának elemzése” képezte. (LE)

futárposta → *diplomáciai küldemény*

generális transzformáció → *magyar jogrend és a nemzetközi jogrend viszonya*

Helyi Hatóságok Nemzetközi Egyesülete (International Union of Local Authorities – IULA)

A ~ 1913-ban Hollandiában jött létre. A háborús időszakban kétszer is felfüggesztette tevékenységét, de kezdeti céljait, tevékenységének irányait mindvégig megőrizte.

A ~nek létrejöttével egy új korszak kezdődött a helyi hatóságok kapcsolatépítése terén. A szervezet célja, hogy világszerte előmozdítsa a demokratikus helyi önkormányzatok közötti együttműködést, támogassa az információcserét és a szakmai konzultációkat a kulturális kapcsolatok felvételének megkönnyítése révén. Kiemelten kezeli a decentralizáció kérdését, annak ösztönzését, valamint a nők részvételének elősegítését a helyi önkormányzatokban. 2004-ben a ~, a → *Testvérvárosok Világszövetsége (UTO)* és a → *Metropolis hálózataikat egyesítették, és létrehoztak egy új, globális nemzetközi szervezetet, az → Egyesült Városok és Helyi Önkormányzatok Világszervezetét (UCLG)*. (LE)

Helyi Önkormányzatok a Fenntartható Fejlődésért (Local Governments for Sustainability – ICLEI)

Az ICLEI (International Council for Local Environmental Initiatives) Helyi Környezetvédelmi Kezdeményezések Nemzetközi Tanácsa néven 1990-ben alakult az →*ENSZ* égisze alatt 43 állam több mint 200 helyi önkormányzatának, nemzeti és regionális kormányzati szervének részvételével. A tagszervezetek száma napjainkra meghaladta az 1750-et.

2003-ban a szervezet elnevezése megváltozott, mert nemcsak környezetvédelmi, hanem fenntarthatósági kérdésekkel is foglalkozik, de a szervezet nevének rövidítését – közismertsége miatt – megtartották.

A ~ alapvető célkitűzése annak segítése, hogy a helyileg tervezett kezdeményezések hatékony és költséghatékony módon tudják megvalósítani a helyi, nemzeti és a globális fenntarthatósági célokat.

A ~ legfőbb döntéshozó szerve a Tanács, amelyben minden teljes jogú tagnak egy szavazata van. A nem kormányzati szervek társult tagként vehetnek részt a ~ munkájában. A Tanács három évenként ülésezik. A Tanács üléseinek összehívása a Globális Végrehajtóbizottság feladata. A ~ szervezeti struktúrájából kiemelést érdemel a főtitkár szerepe, aki – az alapító okirat által a Tanács hatáskörébe tartozó feladatokon kívül – minden egyéb feladatot elláthat. A ~ jellegét tekintve sajátos szervezet. Egyrészt a helyi önkormányzatoknak olyan szövetsége, amelyben a tagok elkötelezik magukat a fenntartható fejlődés mellett, másrészt mozgalom, mely kampányokat indít, programokat működtet annak érdekében, hogy összehangolja a helyi szinten zajló tevékenységet a szervezet nemzetközi céljaival, harmadrészt ügynökség, mivel

továbbképzéseket, konferenciákat szervez, ezzel is biztosítva a helyi önkormányzatok információval való ellátását. (LE)

hozzátartozó

A ~ a →*kihelyezett* írásbeli nyilatkozata alapján vele közös háztartásban élő, életvitelszerűen az →*állomáshelyen* tartózkodó házastársa, élettársa, továbbá kiskorú vagy középiskolai tanulmányokat folytató nagykorú gyermeke, örökbe fogadott, mostoha- és nevelt gyermeke. Az élettársi kapcsolat fennállását bizonyítani kell, aminek több módja van. Az egyik lehetséges megoldás a közjegyző előtt tett nyilatkozat, amelyben a párok kijelentik, hogy egy meghatározott idő óta élettársi kapcsolatban élnek. A másik módja az élettársi kapcsolat bizonyításának, hogy a párok élettársi kapcsolatukat a közjegyző által vezetett Élettársi Nyilatkozatok Elektronikus Nyilvántartásában (röviden az ENYER-ben) kérik regisztrálni. Az ENYER a regisztrálás napjától közhitelesen bizonyítja az élettársi kapcsolat fennállását. A közjegyző mind az azonos nemű, mind a külföldi párok esetében eljárhat. A harmadik lehetőség az élettársi kapcsolat bizonyítására a bejegyzett élettársi kapcsolat. Ez a párkapcsolati forma kizárólag az azonos nemű párok együttélésének jogi elismerése. A házassághoz hasonlóan anyakönyvvezető előtti akaratnyilvánítással és az azt követő nyilvántartásba vétellel jön létre. (LE)

ICLEI – Local Governments for Sustainability → Helyi Önkormányzatok a Fenntartható Fejlődésért

ideiglenes hazarendelés

A →*kihelyezett* legfeljebb 90 napos időtartamra különböző okok miatt ideiglenesen

hazarendelhető. Az ~ okai természetüknél fogva meglehetősen eltérőek, így pl. válsághelyzetben vagy valamilyen egyéb elháríthatatlan okból, gyógykezelés céljából és hivatali érdekből is elrendelhető a hazatérés. A válsághelyzet az adott →*állomáshelyet* is magába foglaló földrajzi térségben bekövetkező, közvetlen életveszélyt okozó természeti vagy ipari katasztrófa, súlyos járvány, terrorfenyegetettség, fegyveres zavargás, polgárháború vagy háború, illetve ezek közvetlen veszélye. (LE)

Interparlamentáris Unió – IPU (Inter-Parliamentary Union – IPU)

Az ~ a szuverén államok parlamentjeinek egyetlen világszervezete. Alapítói William Randal Cremer brit és Frédéric Passy francia pacifisták voltak. (Az ~ alapítói tevékenységükért Nobel-díjat kaptak, és a későbbiek során még az ~ hat vezetője részesült Nobel-díjban.) Az első konferenciát 1889. június 29–30. között tartották Párizsban, amelyen kilenc ország küldöttei vettek részt (az Amerikai Egyesült Államok, Belgium, Dánia, Franciaország, Libéria, Magyarország, Nagy-Britannia, Olaszország és Spanyolország). A magyar parlament részéről magoslígeti Dr. Hagara Viktor, a nagyszőlősi kerület képviselője, öt nyelven beszélő kiváló jogtudós és humanista gondolkodó vett részt az alapító konferencián. Az ~nak 179 nemzeti parlament a tagja, és 13 társult tagja van. Az esetek 80%-ában ez testületi tagságot jelent, azaz egy adott parlament teljes létszámban tagja az ~nak. A parlamentek mintegy 20%-a esetében egyéni jelentkezés alapján kerülnek a képviselők az ~ adott Nemzeti Csoportjába. 1990 óta a magyar →*Országgyűlés* valamennyi képviselője tagja az ~nak. Az ~ székhelye Genf, de mivel az →*Egyesült Nemzetek Szervezete* mellett megfi-

gyelői státusza van, így Állandó Irodával rendelkezik New Yorkban is. Az ~ politikai kérdésekről véleményt nyilvánító legfőbb szerve a Közgyűlés (korábban Interparlamentáris Konferencia). A Közgyűlés tavasszal és ősszel 4-4 napos ülést tart, a tavaszi ülésre valamelyik tagországban, az őszi ülésre pedig Genfben kerül sor. Budapesten eddig három alkalommal tartotta ülését az ~, 1896-ban, 1936-ban és 1989-ben. Magyarország a Közgyűlésben – népességének függvényében – 12 szavazattal rendelkezik. Kiemelendő, hogy az ~ szankcionálja, ha a Közgyűlés három egymást követő ülésére valamely parlament egyenmű delegációt küld. Ilyen esetben az Igazgató Tanácsban az adott tagállamot három helyett csak két küldött képviselheti.

Az ~nak négy állandó bizottsága van:

1. Béke és Nemzetközi Biztonság Bizottsága;
2. Fenntartható Fejlődés, Pénzügyek és Kereskedelem Bizottsága;
3. Demokrácia és Emberi Jogok Bizottsága;
4. ENSZ-ügyekért Felelős Bizottság.

Az állandó bizottságok mellett vannak további bizottságok (pl. a nő képviselők üléseit koordináló bizottság, vagy a nemek közötti egyenlőségért felelős bizottság). A tagállamok minden bizottságba egy állandó és egy helyettes tagot delegálnak.

A bizottságok munkáját az ún. Búró irányítja, amely egy elnökből, egy alelnökből és a hat geopolitikai csoport által, vegyes nem szerinti összetételben delegált három-három képviselőből tevődik össze.

Az Igazgató Tanács (Kormányzó Tanács) tagsága a tagállamok nemzeti parlamentjeinek három-három fős delegáltjaiból áll. Az Igazgató Tanács dönt tagsági (tagfelvétel, kizárás) és személyi kérdésekben is, így az ~ elnökének, a Végrehajtó Bizottság

tagjainak és más tisztségviselőknek a megválasztásáról. Az ~ elnökének megbízatása három évre szól, és nem újítható meg. Az ~ főtitkárának megbízatása négy évre szól, négyévente nyílt pályázatot írnak ki e tisztségre.

Az ~ Végrehajtó Bizottsága a legfőbb adminisztratív szerv, amely többek között ajánlásokat dolgoz ki az Igazgató Tanács számára. Üléseit az ~ elnöke vezeti. Összesen 17 tagja van, amelyből 15 tagot a Geopolitikai Csoportok jelölnek, és az Igazgató Tanács választja meg négyéves időtartamra. Az elnök és a Női Parlamenti Képviselők Koordinációs Bizottságának (Coordinating Committee of Women Parliamentarians) elnöke (az utóbbi mandátuma három évre szól, és egyszer újraválasztható) hivatalból tagja a Végrehajtó Bizottságnak.

Az ~ hat geopolitikai csoportot működtet, Magyarország 1991 óta tagja a 12+ Csoportnak, amely a fejlett demokráciák csoportja.

Az ~ kezdeményezésére jött létre az Állandó Hágai Döntőbíróóság, és az ~ fórumain történt multilaterális egyeztetések alapozták meg az Egyesült Nemzetek Szervezete elődjének számító →*Népszövetség* létrejöttét is. Az ~ az 1990-es évektől szorosan együttműködik az ENSZ-szel. Az együttműködés feltételeit és általános célkitűzéseit a parlamenti elnökök 2000-ben az I. és 2005-ben a II. Világkonferenciáján határozták meg. (LE)

Interparlamentáris Unió Magyar Nemzeti Csoportja

Az ~-nak megalakítására 1895. május 16-án került sor 131 fővel, Bánffy Dezső miniszterelnök kezdeményezésére. A csoport első elnöke Jókai Mór országgyűlési képviselő, a főrendiház tagja, a nagy magyar író volt.

Az →*Interparlamentáris Unió* létrehozásában és eredményes működésében a magyar képviselők mindig tevékeny szerepet vállaltak. A szervezet politikáját alakító Végrehajtó Bizottságnak nyolc magyar tagja volt az évek során (pl. Apponyi Albert és Berzeviczy Albert).

Magyarország a német megszállásig fenntartotta tagságát az Interparlamentáris Unióban, így a háború utáni konferenciákon és tanácsuléseken Károlyi Mihály és Nagy Imre is megjelent. Az ~-nak tagjai évi egyszeri tagdíjat fizetnek, amelynek összegét a vezetőség állapítja meg. Az ~-nak vezetősége minden parlamenti ciklus elején újjáalakul, jelenleg hat főből áll.

Az ~-nak tagjai – az →*Országgyűlés* kapcsolatainak ápolása, fejlesztése szempontjából nélkülözhetetlen – két- és többoldalú baráti tagozatokat hoznak létre. A baráti tagozatok tevékenysége szerves részét képezi a kétoldalú parlamenti diplomáciának. E tevékenység szervezési és adminisztratív hátterét az →*Országgyűlés Hivatalának Külügyi Igazgatósága* biztosítja. (LE)

IPU – Inter-Parliamentary Union →*Interparlamentáris Unió*

IULA – International Union of Local Authorities →*Helyi Hatóságok Nemzetközi Egyesülete*

jogforrási hierarchia

A „jogforrás” kifejezés kétféle értelemben használatos, egyfelől a jogszabályokat megalkotó szerveket jelöli, másfelől a jogszabályok értendők e kifejezés alatt.

A különböző jogszabályok egymáshoz való viszonyának meghatározása a jogbiztonság fontos eleme. A jogszabályok egymáshoz való viszonya, a különbö-

zõ jogszabályok alá- és fölrendeltsége a ~. Alacsonyabb szintű jogszabály magasabb szintű jogszabállyal nem állhat ellenében, ellenkező esetben az alacsonyabb szintű jogszabály érvénytelen.

A ~ csúcán az →*Alaptörvény* áll, amelylyel minden más jogszabálynak összhangban kell lennie. Az Alaptörvényt követik a törvények, majd a kormányrendeletek, miniszteri rendeletek, a Magyar Nemzeti Bank elnökének rendeletei, az önálló szabályozó szervek vezetőinek rendeletei és végül az önkormányzati rendeletek.

A →*nemzetközi szerződések* a ~jába úgy illeszkednek bele, hogy a törvényben kihirdetett nemzetközi szerződések az Alaptörvény alatt, de a törvények felett lévő jogszabálynak, míg a kormányrendelettel kihirdetett nemzetközi szerződések a törvények alatt, de a kormányrendelet felett álló jogszabálynak minősülnek. (LE)

Kárpát-medencei Magyar Képviselők Fóruma – KMKF

A ~ 2004 decemberében alakult meg azzal a céllal, hogy tanácsadó intézményként segítse az →*Országgyűlés* munkáját. A statútuma szerint a ~ a →*Magyar Állandó Értekezlet (MÁÉRT)* kiegészítése a parlamenti együttműködés dimenziójával.

Tagjai:

1. az Országgyűlés frakcióinak küldöttei;
2. a szomszédos országok parlamentjeinek, regionális vagy megyei közgyűléseinek képviselői;
3. az →*Európai Parlament* magyar párt tagjaként megválasztott képviselői.

A ~ háromszintű szervezeti struktúrában működik. A legmagasabb szint a plenáris ülés, amelyet az Országgyűlés elnöke hív össze évente legalább egyszer, és ellátja az elnöki teendőket. A plenáris ülés napirendjére az összmagyarságot érintő kér-

dések kerülhetnek. A plenáris ülés dokumentumokat fogadhat el, nyilatkozatokat tehet, ajánlásokat fogalmazhat meg magyarországi intézmények számára.

A plenáris ülés előkészítése és a munkacsoportok működtetése a második szinten lévő állandó bizottságok feladata.

A harmadik szinten helyezkedik el a négy munkacsoport:

1. Regionális önkormányzati munkacsoport – a tömbökben élő magyar közösségek önkormányzatiságának előmozdítása a célja.
2. matikus szempontok szerint fogja össze a magyar közösségeket, pl. oktatás, kultúra, nyelvvédelem, ifjúság.
3. Szórvány-diaszpóra munkacsoport – a tömbökön kívül élő magyar közösségek megjelenítése és a nyugati magyarság intézményes bekapcsolása.
4. Szakpolitikai munkacsoport – biztosítja, hogy a MÁÉRT szakbizottságaiban folyó konzultációk mellett a ~nak többi tagja is betekintést nyerjen az egyes szakterületeken folyó munkába, javaslatokat tehessenek. A munkacsoportokba a ~nak szavazati joggal rendelkező tagjai szervezetenként egy-egy képviselőt delegálnak, ezenkívül egy független képviselő, négy tiszteletbeli tag és általában két szakértő vesz részt a munkában. A döntésben csak a szavazati joggal rendelkező képviselők vesznek részt. A Szakpolitikai munkacsoport sajátossága, hogy a képviselők delegálása mindig a napirend függvényében történik. A szakértők száma minden esetben nyolc fő, de hat főnek a nyugati magyarság soraiból kell kikerülnie.

A ~nak titkársági feladatait az →*Országgyűlés Hivatalának Külügyi Igazgatósága* látja el. (LE)

karrierdiplomata → *diplomáciai előmenetel*

katonai attasé

A ~ jogállása jelentősen eltér a többi → *szakdiplomata* jogállásától. A ~ kihelyezése a honvédelemért felelős miniszter javasoltványa, a honvédelemért felelős minisztertől kapja az utasításokat, és jelentéseit is a miniszternek terjeszti fel. A ~ kihelyezésére akkor kerül sor, ha a → *fogadó állammal* fennálló diplomáciai kapcsolatok mellett a katonai érdekek is kiemelt jelentőségűek. A ~ kihelyezése viszonyosságot feltételez, és előzetesen ki kell kérni a fogadó állam hozzájárulását.

A ~t, függetlenül a katonai rangjától, az → *elsőbeosztott diplomata* utáni diplomáciai ranghely illeti meg. (LE)

kihelyezett

A → *külpolitikáért felelős miniszter* hivatali szervezetének – kihelyező okirat alapján – → *tartós külszolgálatot* ellátó kormánytisztviselője vagy kormányzati ügykezelője.

A kihelyező okirat a tartós külszolgálat létesítésére irányuló, írásba foglalt olyan munkáltatói intézkedés, amely a tartós külszolgálattal kapcsolatos minden lényeges adatot tartalmaz, így a ~ → *diplomáciai rangját*, munkakörét, → *állomáshelyét*, járandóságait, a biztonsági szolgálat ellátására vonatkozó kötelezettségét, költségtérítés-kiegészítésre jogosító személyek (→ *hozzátartozó*) nevét, családi jogállását.

A kihelyező okirattal azonos tartalommal készül az áthelyező okirat, amely a kihelyezett más állomáshelyre történő áthelyezésére irányuló, írásba foglalt munkáltatói intézkedés. (LE)

kihelyezett járandóságai

A → *kihelyezett a* → *tartós külszolgálat* időtartama alatt devizailetményre és átalány-költségtérítésre jogosult, amit forintban állapítanak meg és folyósítanak.

A devizailetmény két részből tevődik össze; egyrészt illetményből, másrészt deviza-iletménypótlékból áll.

Az illetmény összegének kiszámítása egy összetett művelettel történik. A központi költségvetésről szóló törvény évente meghatározza a devizailetmény-alapot. A devizailetmény-alap és az adott → *állomáshelyre* megállapított ún. ENSZ-szorzó szorzata adja az adott állomáshelyre vonatkozó deviza-alapilletményt. Az illetmény az adott állomáshelyre vonatkozó deviza-alapilletmény és a kihelyezett fizetési fokozatához tartozó szorzó szorzata. A kihelyezett fizetési fokozatának megállapítása → *diplomáciai rangja* és munkaköre alapján történik.

Az ENSZ-szorzó az → *Egyesült Nemzetek Szervezete* által közzétett arányszám, amely az adott állomáshely és New York vonatkozásában – a helyi fizetőeszköz és az USD közötti átváltási arányokat, valamint az infláció mértékét is figyelembe véve – a megélhetési költségeket hasonlítja össze.

A deviza-iletménypótlék mértéke a → *külképviselet* külpolitikai viszonyrendszerben elfoglalt helyétől, az állomáshelyen az élet minőségétől, valamint a kihelyezett családi állapotától függ. A külképviseletek a külpolitikai viszonyrendszerben elfoglalt helyük szerint négy kategóriába sorolhatók, s a deviza-iletménypótlék mértéke a kategória függvényében a deviza-alapilletmény 0–30%-áig terjedhet. Az állomáshelyek élhetőség alapján történő csoportosítása – Budapesthez viszonyítva – a következő három szempont figyelembe vételével tör-

ténik: az állomáshely nemzetbiztonsági és biztonsági helyzete, az ár- és életszínvonal, valamint a megélhetés általános körülményei. Az állomáshelyek az élhetőség alapján szintén négy kategóriába sorolhatók, s a deviza-alapilletmény 0–40%-áig terjedhet az egyes kategóriákhoz tartozó deviza-illetménypótlék nagysága.

A kihelyezettet megillető átalány-költség-térítésnek három összetevője van, úgymint a lakhatási költségtérítés, a vegyes költségtérítés és a kihelyezett családi élethelyzetre tekintettel megállapított gyermeknevelési költségtérítés. A költségtérítés mértékét a költségtérítés-alapok és az adott állomáshely vonatkozásában megállapított költségtérítés-szorók szorzata adja. A költségtérítés-alapot évente a központi költségvetésről szóló törvény állapítja meg. (LE)

kihelyező okirat → *kihelyezett*

konszignáció → *diplomáciai küldemény*

kormány

Az → *Alaptörvény* 15. cikk (1) bekezdése alapján a ~ a végrehajtó hatalom általános szerve, amelynek feladat- és hatásköre kiterjed mindarra, amit az Alaptörvény vagy jogszabály kifejezetten nem utal más szerv feladat- és hatáskörébe. Ebből a rendelkezésből levezethetően, valamint arra figyelemmel, hogy a ~ az → *Országgyűlésnek* felelős, a ~ hatásköre minden olyan külpolitikai kérdéskörre kiterjed, amit az Alaptörvény nem utal az Országgyűlés vagy a → *köztársasági elnök* hatáskörébe. A mindenkori kormányprogram határozza meg a külpolitikai prioritást és a külpolitika általános irányultságát. A ~ külpolitikai tevékenységének egyik sajátos, közigazgatási megközelítésben fontos eleme

a → *külpolitikáért felelős miniszter* hivatali szervezetének felügyelete. (LE)

Közép-európai Kezdeményezés – KEK (Central European Initiative)

A ~ a közép-, kelet- és délkelet-európai regionális együttműködés legnagyobb és legrégebbi fóruma. 1989. november 11-én Budapesten alakult Quadragonale néven. Az alapítók: Olaszország, Ausztria, Jugoszlávia és Magyarország. A tagok számának bővülésével először Pentagonale, majd Hexagonale lett, végül 1992-ben kapta a ~ nevet. Székhelye Triesztben van.

A szervezet 17 tagot számlál, legfőbb célja a nem EU-tagállamok euroatlanti integrációjának elősegítése, az integrációs tapasztalatok átadása.

A ~ tevékenysége három fő együttműködési területre irányul, úgymint a tudásalapú társadalom, a fenntartható gazdasági fejlődés és a befogadó társadalom.

A szervezetnek három pillére van, a kormányzati dimenzió, az üzleti dimenzió és a parlamenti dimenzió.

A tagállamok parlamentjeinek képviselői 1990 novemberétől rendszeresen találkoztak, de a ~ Parlamenti Dimenziója intézményesült formában csak egy évvel később jött létre. A Parlamenti Dimenzió szervei a Parlamenti Közgyűlés, a Parlamenti Bizottság, az Állandó Bizottság és három általános bizottság, nevezetesen: a Politikai és Belügyi Bizottság, a Gazdasági Bizottság és a Kulturális Bizottság.

Magyar részről az → *Országgyűlést* a képviselők öttagú delegációja képviseli. (LE)

Közép-európai Kezdeményezés Parlamenti Dimenziója → *Közép-európai Kezdeményezés – KEK*

Középszintű Önkormányzatok Európai Konföderációja (Confédération Européenne des Pouvoirs Locaux Intermédiaires – CEPLI)

A ~ létrejöttének fontos magyar vonatkozású előzménye, hogy Franciaország uniós elnökségének első munkanapján a Magyar Önkormányzatok Országos Szövetsége (MÖOSZ) és Franciaország Megyéinek Gyűlése (ADF – Assemblée des Departements de France) Párizsban együttműködési megállapodást kötött. Megállapodtak többek között arról is, hogy a MÖOSZ és az ADF alapító tagja lesz a létrehozandó ~nak.

A ~ alapító chartáját 2008 júliusában írták alá Villeneuve les Avignonban, nemzeti önkormányzati érdekszövetségek részvételével. A ~nak 5 önkormányzati érdekszövetség a tagja, van két társult tagja (Arco Latino és Partenalia) és megfigyelő tag a Flamand Tartományok Szövetsége. A tagok megközelítőleg 8600 európai középszintű önkormányzatot képviselnek.

A ~nak célja a helyi középszintű önkormányzatokat érintő európai döntéshozatali folyamatban való aktív részvétel és a sikeres érdekérvényesítés, az uniós szervekkel való együttműködés és a tagszervezetek közötti tapasztalat- és információcseréjének biztosítása. A ~ angol nyelvű elnevezése: European Confederation of Local Intermediate Authorities, röviden ECLIA. (LE)

Középvárosok Hálózata (Eurotowns)

Az 1991-ben létrejött szervezet tagjai közepes méretű – 50 ezer–250 ezer fős lakossággal rendelkező – városok. Az ~nak 21 város a tagja, legfőbb döntéshozó szerve a Közgyűlés, amely évente ülésezik, és két évente Végrehajtó Tanácsot választ sa-

ját tagjai közül. A szervezetben négy tematikus munkacsoport működik.

Az ~nak kiemelt céljai között szerepel a társadalmi, gazdasági, környezeti változásokkal illetően a tagvárosok érdekérvényesítésének támogatása, az információcseréjének javítása, új projektek kialakításának elősegítése, potenciális partnerek felkutatása. (LE)

központ

A →*külpolitikáért felelős miniszter* hivatali szervének a belső szervezeti egységei, amelyek három fő csoportba sorolhatók: →*területi főosztályok*, →*szakmai főosztályok*, funkcionális főosztályok. A ~ kifejezés használata költségvetési indíttatású, azt hivatott kifejezni, hogy a belső szervezeti egységek, azaz a ~ és a külső szervezeti egységek, azaz a →*külképviseltek* elkülönült, önálló költségvetéssel rendelkeznek. (LE)

köztársasági elnök

Magyarország államfője a ~, aki kifejezi a nemzet egységét és öröködi az állam-szervezet demokratikus működése felett, továbbá a Magyar Honvédség főparancsnoka.

A ~öt az →*Országgyűlés* öt évre választja, és egy alkalommal újra lehet választani. Államfővé bármely, harmincötödik életévét betöltött magyar állampolgár megválasztható.

A ~ képviseli Magyarországot, ami egyrészt az államfő integratív, egységesítő szerepét, másrészt az össznemzeti érdeket →*külkapcsolatokban* való képviselődését jelenti.

Az államfőnek – külkapcsolati szempontból – fontos jogosultsága, hogy az Országgyűlés felhatalmazása alapján elismeri a →*nemzetközi szerződések* kötelező hatályát. E jogosultságának gyakorlása a

→*kormány* valamely tagjának →*ellenjegyzéséhez* kötött. A ~nek azonban jogában áll a nemzetközi szerződést kihirdető törvényt →*előzetes normakontroll* céljából az →*Alkotmánybíróság* részére továbbítani, amennyiben azt nem tartja összeegyeztethetőnek az →*Alaptörvénnyel*.

A ~ legfontosabb – külkapcsolati szempontból kiemelendő – jogosultságai közé tartozik, hogy megbízza és fogadja a nagyköveteket és követeket, azaz őt illeti meg az →*aktív és passzív követküldési jog*. E jog gyakorlása a →*külpolitikáért felelős miniszter* ellenjegyzéséhez kötött. A legmagasabb →*diplomáciai rangok* – úgymint a rendkívüli követ és meghatalmazott miniszter, valamint a rendkívüli és meghatalmazott nagykövet – adományozásának jogát a külpolitikáért felelős miniszter javaslatára és ellenjegyzésével gyakorolja.

A ~ dönt – a kormány illetékes tagjának ellenjegyzése mellett – a magyar állampolgárság megszerzésével és megszűnésével kapcsolatos ügyekben. (LE)

kulturális attasé →*szakdiplomata*

külkapcsolatok

Az államok, állami szervek más államokkal, állami szervekkel kialakított politikai, gazdasági, kereskedelmi, kulturális, tudományos és humanitárius kapcsolatrendszer. E kapcsolatrendszerben az állam és az állami szervek a →*külpolitikai alapelvekkel* és a →*külpolitikai célokkal* összhangban gondoskodnak Magyarország érdekeinek védelméről, illetve érvényesítéséről. A ~at az állam és az állami szervek más államokkal, állami szervekkel közvetlenül, valamint diplomáciai kapcsolatok és konzuli kapcsolatok keretében tartják fenn.

A közvetlen ~ körébe sorolhatók az →*Országgyűlés* parlamentközi kapcsolatai, az

önkormányzatok bilaterális és multilaterális külkapcsolatai. Közvetlen ~at ápolhatnak – a saját hatáskörükben eljárva – a szakminiszterek, a speciális állami szervek vezetői is, de kormányközi megállapodást csak eseti felhatalmazás birtokában köthetnek. (LE)

külkapcsolatok államon belüli szervei

Azok a →*külkapcsolatokkal* foglalkozó állami szervek, amelyek jellemzően az állam területén belül fejtik ki tevékenységüket (az →*Országgyűlés*, a →*köztársasági elnök* (államfő), a →*kormány*, a miniszterelnök, a →*külpolitikáért felelős miniszter* és más tárcák vezetői, azaz a szakminiszterek).

A miniszterelnök (kormányfő) határozza meg a kormány általános politikáját, irányítja a külkapcsolati tevékenységre vonatkozó szakminiszterek közötti munkamegosztást, és formális felhatalmazás nélkül járhat el külkapcsolati ügyekben.

A szakminiszterek kezdeményezik és előkészítik a feladatkörükbe tartozó →*nemzetközi szerződéseket*, és megkötik a nemzetközi szerződésnek nem minősülő tárcamegállapodásokat. A szakminiszterek mind a külkapcsolatokban, mind a →*nemzetközi szervezetekben* – a külpolitikáért felelős miniszter kivételével – eseti felhatalmazás alapján képviselik a kormányt. A külpolitikáért felelős miniszter külkapcsolati ügyekben formális felhatalmazás nélkül járhat el, a miniszteri tisztség elnyerése egyúttal generális felhatalmazás is. (LE)

külkapcsolatok külső, államhatáron túli szervei

A →*külkapcsolatokkal* foglalkozó állami szervek jelentős csoportja az államhatáron túl tevékenykedik. Ezek a szervek a →*külképviseletek*, amelyek közizgazgatá-

silag a →*külpolitikáért felelős miniszter hivatali szerve* külső szervezeti egységeinek minősülnek.

A külképviseleti szervek négy nagy csoportba sorolhatók, úgymint a →*diplomáciai képviseletek*, a →*konzuli képviseletek* (ideértve a tiszteletbeli konzuli képviseleteket is), a →*nemzetközi szervezetek* melletti állandó képviseletek és a kereskedelmi képviseletek.

A külképviseletek részeként →*alkonzulátus*, →*konzuli iroda*, →*külföldi magyar* (kulturális) *intézet* vagy kulturális szolgálat is működhet. (LE)

külképviselet

A ~ a külügyi igazgatás fogalomrendszerében használt gyűjtőfogalom, amely a →*külpolitikáért felelős miniszter hivatali szervezetének* – a →*kormány* döntése alapján létrehozott – külföldön működő szervezeti egysége. A ~ polgári jogi értelemben nem jogi személy, a működésének biztosítása érdekében szükséges polgári jogi és munkaszerződések megkötésekor a külpolitikáért felelős miniszter hivatali szervezete képviseletében jár el.

A ~ tagjai a →*nemzetközi jog* rendelkezései és a magyar jog szabályai alapján a következők:

1. a →*külképviselet-vezető*,
2. a →*diplomáciai képviselet személyzete* és a hivatásos →*konzuli személyzet tagjai*,
3. a szakdiplomáciai személyzet tagjai,
4. az adminisztratív és technikai személyzet tagjai,
5. a ~ által foglalkoztatott munkavállalók (az ún. →*helyi alkalmazottak*), a ~ által foglalkoztatott házastárs.

A szakdiplomáciai személyzet tagjai azok a diplomaták (→*szakdiplomáták*), akik valamilyen szakfeladatot látnak el (külgazdasági, mezőgazdasági stb.).

Az adminisztratív és technikai személyzet tagja az a →*kihelyezett*, aki a ~ funkcionális feladatainak ellátásában vesz részt.

A ~ fontos, eseti tanácskozó szerve a →*diplomataértekezlet*. (LE)

külképviselet létesítése

Az államok közötti →*diplomáciai kapcsolatok felvétele* nem feltétlenül jelenti azt, hogy az államok egymás területén →*külképviseleteket* is működtetnek. A diplomáciai kapcsolatok fenntarthatók úgy is, hogy a →*küldő állam* nagykövete az →*állomáshelyén* kívül egy másik vagy akár több más állam területére is akkreditálva van. Fenntarthatók a kapcsolatok oly módon is, hogy két állam külképviselete egy harmadik állam területén tart egymással rendszeresen kapcsolatot.

A →*külkapcsolatok* fenntartásának a legerősebb formája az, ha az államoknak egymás területén állandó külképviseletük van. Meg kell említeni a ~nek azt a különleges esetét, amikor a külképviselet vezetőjét egy vagy több más államba is akkreditálja a küldő állam. Ez esetben azokban az államokban, ahol a külképviselet nem rendelkezik állandó székhellyel, →*ideiglenes ügyvivő* vezetésével működhet külképviselet azzal a megkötéssel, hogy e külképviselet elnevezését illetően a két államnak kell megállapodnia. Az ilyen külképviseletet nevezhetik hivatalnak, irodának, kereskedelmi irodának stb.

A külképviselet megszüntetése vagy a külképviselet működésének felfüggesztése – a fentiekből levezethetően – nem feltétlenül jelenti a külkapcsolatok megszüntetését. A küldő állam döntése alapulhat takarékosági megfontolásokon, vagy a fogadó államban kialakult olyan →*veszélyhelyzet* is motiválhatja, mely a külképviselet működésének időleges felfüggesztését indokolja.

A magyar közigazgatási eljárásban a külképviselet létesítésének (nyitásának), megszüntetésének (bezárásának), valamint a működés felfüggesztésének az a rendje, hogy a *→külpolitikáért felelős miniszter* erre vonatkozó javaslatot tesz, és a javaslatról a *→kormány* határozatban dönt. (LE)

külképviselet megszüntetése

→külképviselet létesítése

külképviselet működésének felfüggesztése *→külképviselet létesítése*

külképviselet tagjai *→külképviselet*

külképviseleti biztonsági szolgálat

A *→külképviselet* által működtetett ~ célja, hogy veszélyhelyzet esetén a külképviselet személyzete és azok családtagjai életének, testi épségének és egészségének védelmével, a külképviselet működőképességének fenntartásával, valamint a külképviselet vagyonának megóvásával, biztonságának védelmével kapcsolatos feladatokat ellássa. Veszélyhelyzetnek minősül minden olyan, a külképviseletet érintő esemény vagy folyamat, amely Magyarország szuverenitását, a külképviselet alapvető feladatainak ellátását, működését, vagyonát, valamint a *→kihelyezettek* és családtagjaik életét, testi épségét veszélyezteti, vagy őket mozgásukban, feladatellátásukban akadályozza.

A ~nak három típusa van:

1. Állandó biztonsági szolgálat – a minősített adat kezelésének rendjéről szóló jogszabály szerinti „Bizalmas”-nál magasabb minősítési szintre akkreditált biztonsági területtel rendelkező külképviseleteken kell működtetni, a feladat ellátása a külképviseleti ingatlanban történik.

2. Távfelügyeleti biztonsági szolgálat – biztonsági területtel nem rendelkező külképviselet esetében alkalmazható azzal a megkötéssel, hogy a biztonsági szolgálatot ellátó kihelyezett az *→állomáshely* közigazgatási határán kívül csak akkor tartózkodhat, ha tartózkodási helyétől legfeljebb húsz perc alatt elérhető a külképviseleti ingatlan.
3. Ideiglenes biztonsági szolgálat – olyan külképviseletek esetében kell működtetni, ahol a *→fogadó állam* területén zajló politikai, társadalmi vagy egyéb folyamatok a külképviselet biztonságát veszélyeztetik, huzamosan a külképviselet vagy tagjainak élet- és vagyonbiztonságát veszélyeztető helyzet áll fenn, de a fenyegetettség nem éri el azt a szintet, amely a *→külképviselet* működésének felfüggesztését indokolttá tenné. (LE)

külképviseleti hálózat

A ~ a *→külpolitikáért felelős miniszter* hivatali szerve külföldön, különféle *→állomáshelyeken* lévő szervezeti egységeinek, azaz a *→külképviseleteknek* a rendszere. (LE)

külképviselet-vezető

A *→külképviselet* vezetését elláthatja a rendkívüli és meghatalmazott nagykövet, a főkonzul, az állandó ügyvivő vagy a kereskedelmi képviselet-vezető. A rendkívüli és meghatalmazott nagykövet (röviden: nagykövet) a legmagasabb rangú diplomata, őt követi a rangsorban a rendkívüli követ és meghatalmazott miniszter (röviden: követ). A kisebb államok – az államok rangsorolásának az Egyesült Nemzetek Alapokmánya által történt megszüntetéséig – csak követi szintű *→diplomáciai kapcsolatok*at létesíthettek. A követi szintű diplomáciai képviselet fokozatosan ha-

nyatlásnak indult, az államok a közöttük lévő diplomáciai kapcsolatok jelentőségét azzal is hangsúlyozni akarják, hogy nagykövetségi szintre emelik. A magyar jogi szabályozás már nem is tesz említést a követek önálló képviselet-vezetői szerepéről.

A rendkívüli és meghatalmazott nagykövet → *diplomáciai képviselet* és → *nemzetközi szervezet* mellett működő állandó képviselet élén is állhat.

A → *konzuli képviselet* vezetését főkonzul látja el, a kereskedelmi képviselet élén pedig a kereskedelmi képviselet-vezető áll.

Állandó ügyvivő rendszerint akkor áll egy külképviselet élén, ha a → *fogadó állammal* fennálló diplomáciai kapcsolatok valamilyen ok miatt nem indokolják a nagykövetségi szintet.

A főkonzul, a kereskedelmi képviselet-vezető és az állandó ügyvivő diplomáciai ranggal is rendelkezik a konzuli rang, illetve a képviselet-vezetői beosztás mellett. (LE)

külképviselet-vezetői értekezlet

A ~ a → *külpolitikáért felelős miniszter* hivatali szervezete által szervezett, valamennyi → *külképviselet-vezető* részére éves rendszerességgel, de akár évi több alkalommal tartott, több napos tanácskozás.

A ~ en a napirenden szereplő kérdések megvitatása különféle formációkban történik (plenáris ülésen, tematikus tanácskozásokon, regionális értekezleteken).

Plenáris ülés keretében kerül sor a kormányfő és a szakminiszterek által a bel- és külpolitikai kérdésekről tartott általános tájékoztatásra, egyes ágazati és szakpolitikai kérdések ismertetésére, és ezen a fórumon kapnak iránymutatást a külképviselet-vezetők és a külpolitikáért felelős miniszter hivatali szervezetének kormánytisztviselői a kiemelt rövid és középtávú

feladatokra, köztük súlyozottan a külpolitikai feladatokra vonatkozóan is. Tematikus tanácskozás során egyrészt globális jelentőségű szakpolitikai kérdések (pl. energiabiztonság, környezetvédelem), specifikus külpolitikai kérdéskörök kerülnek napirendre, amelyek előadói nemzetközi, hiteles külpolitikai szaktekintélyek. Napirendre kerülnek a → *központ* és a → *külképviseletek* szakmai, kommunikációs, szervezeti, humánpolitikai és költségvetési-gazdálkodási feladatai is.

Regionális értekezleteken kerül sor – az egy adott régióban rezideáló külképviselet-vezetők, a → *területi főosztályok* és az őket felügyelő vezetők részvételével – a külképviselet-vezetők beszámoltatására az általuk végzett munkáról, feladataik teljesítéséről, a → *fogadó állam* helyzetéről, Magyarország és a fogadó állam közötti kapcsolatok alakulásáról. A ~ plenáris üléséről, a tematikus tanácskozásokról az írásbeli összefoglaló mellett hangfelvétel is készül, a regionális értekezleteken elhangzottakat írásbeli összefoglalókban rögzítik. (LE)

külpolitikáért felelős miniszter (külügyminiszter)

Az → *Országgyűlés* és a → *kormány* által meghatározott külpolitika megvalósításáért felelős tagja a kormánynak. A ~ a külpolitikáért való felelőssége keretében felel

- (1) a kül-, biztonság- és védelempolitikáért,
- (2) az egységes külpolitika koordinálásáért,
- (3) Magyarország képviseletéért a → *külkapcsolatokban* és a → *nemzetközi szervezetekben*,
- (4) a → *konzuli szolgálat* irányításáért,
- (5) a külföldre utazással, valamint a külföldiek beutazásával és tartózkodásával kapcsolatos egyes feladatok, tovább

bá az ehhez kapcsolódó egyes európai uniós feladatok ellátásáért,

- (6) a → *nemzetközi szerződésekkel* kapcsolatos eljárás koordinációjáért,
 (7) a → *diplomáciai protokollért*, valamint a külföldi államfők és kormányfők fogadásáért,
 (8) a → *nemzetközi jogon* alapuló → *viszonsosság* megállapításáért, egyes jogsegélyügyekért (e tekintetben állást foglal a nemzetközi viszonsosság fennállásának kérdésében).

A ~ koordinálja és irányítja a nemzetközi és humanitárius segítségnyújtást, kialakítja az → *Európai Unió* melletti → *Állandó Képviselet* működésére vonatkozó szabályokat, ellátja az európai területi együttműködési csoportosulásokkal kapcsolatos feladatokat.

A ~ előkészíti a feladat- és hatáskörébe tartozó feladatokra vonatkozó jogszabályokat.

A ~ a kormány általános politikájának keretei között vezeti a (Külügy)minisztériumot. E körben kiemelendő, hogy az → *Alaptörvényben* meghatározott keretek között külügyi vonatkozású előterjesztést tesz a → *köztársasági elnöknek*, és elvégzi az elnöki határozat → *ellenjegyzését*. (LE)

külpolitikáért felelős miniszter hivatali szervezete (Külügyminisztérium)

A ~ központi közigazgatási szerv, amely a külpolitikai kérdések tekintetében a → *kormány* döntés-előkészítő szerve. A magyar alkotmányjogi gondolkodásban a miniszteri felelősség hangsúlyozása mindig kiemelt szerepet kapott, ezért a miniszterek feladat- és hatáskörét meghatározó mindenkor kormányrendelet – az ún. statútum rendelet – a miniszterek, így többek között a → *külpolitikáért felelős miniszter* feladat- és hatáskörét állapítja meg. Erre

figyelemmel a ~nek feladatai a miniszter feladataiból vezethetők le, így a ~ az → *Országgyűlés* és a kormány által meghatározott külpolitika gyakorlatban történő koordinálását, végrehajtását látja el.

A statútum rendeletben meghatározott feladatokat a ~ Szervezeti és Működési Szabályzatáról (SZMSZ) szóló miniszteri utasítás bontja le az egyes szervezeti egységek szintjére.

A ~nek szervezeti egységei alapvetően három csoportba sorolhatók, ezek a → *területi főosztályok*, → *szakmai főosztályok* és a funkcionális főosztályok.

Az említett csoportokba nem illeszthető, de kiemelt szereppel rendelkező szervezeti egységek is léteznek (a miniszteri kabinet, az egyes államtitkárok kabinetjei vagy titkárságai, a helyettes államtitkárok titkárságai).

A funkcionális főosztályok feladatai a → *központ* és a → *külképviseletek* működésének biztosítása. (LE)

külpolitikai alapelvek

A ~ általában az országok alkotmányainak preambulumban szerepelnek, de megjelenhetnek tételes jogi (pozitív) megfogalmazásban vagy a különböző állami szervek felé tiltásokat (önkorlátozásokat) rögzítő rendelkezésekben is.

Magyarország → *Alaptörvénye* a → *Nemzeti hitvallás* című fejezetben rögzíti, hogy „tiszteljük más népek szabadságát és kultúráját, együttműködésre törekszünk a világ minden nemzetével”.

Az → *Alapvetés* című fejezet E cikkének (1) bekezdése kizárólag Európára irányul, amikor kimondja, hogy „Magyarország az európai népek szabadságának, jólétének és biztonságának kiteljesedése érdekében közreműködik az európai egység megteremtésében”. E fejezet Q cikkének

(1) bekezdése a békés együttműködésre és a fenntartható fejlődésre irányuló törekvéseinket az egész világra kiterjedően fogalmazza meg: „Magyarország a béke és a biztonság megteremtése és megőrzése, valamint az emberiség fenntartható fejlődése érdekében együttműködésre törekszik a világ valamennyi népével és országával.”

Az Alapvetés Q cikkének (3) bekezdése szerint Magyarország elfogadja a nemzetközi jog általánosan elismert szabályait, azaz a →*nemzetközi jogi* alapelveket és jogelveket külön jogszabályi kihirdetés nélkül, ún. →*generális transzformációval* a magyar jog részévé teszi. Erre figyelemmel a ~et megfogalmazó nemzetközi jogi dokumentumok sorából ki kell emelni az →*Egyesült Nemzetek Szervezetének* Alapokmányát és az →*Európai Biztonsági és Együttműködési Értekezlet (EBEÉ)* Záróokmányát, (amelyet 1975-ben írtak alá). A Záróokmány az ENSZ Alapokmányára támaszkodva, az abban szereplő alapelveket némileg pontosítva és kibővítve tíz nemzetközi jogi alapelveket és jogelvet (dekalóg) fogalmaz meg:

1. Szuverén egyenlőség, a szuverenitásában foglalt jogok tiszteletben tartása.
2. Tartózkodás az erőszaktól, valamint az azzal való fenyegetéstől.
3. A határok sérthetatlensége.
4. Az államok területi integritása.
5. A viták békés rendezése.
6. A belügyekbe való be nem avatkozás.
7. Az emberi jogok és az alapvető szabadságok tiszteletben tartása, beleértve a gondolat, a lelkiismeret, a vallás és a meggyőződés szabadságát.
8. A népek egyenjogúsága és önrendelkezési joga.
9. Az államok közötti együttműködés.
10. A nemzetközi jogi kötelezettségek jóhiszemű teljesítése. (LE)

külpolitikai célok

A ~ tételes jogi szabályozása azok természeténél fogva nem jellemző. A ~ meghatá-

rozása rendszerint a mindenkori kormány által kidolgozott ún. kormányprogramban vagy esetleg a külpolitikai stratégiában történik.

Magyarország 1955 decemberében lett az →*Egyesült Nemzetek* tagállama, így külpolitikai céljai értelemszerűen kibővültek a szervezet céljaival. Az →*Észak-atlanti Szerződés Szervezetének* külpolitikai céljaival 1999-ben egészültek ki külpolitikai céljaink, 2004-től pedig az →*Európai Unió* külpolitikai céljai szélesítették Magyarország külpolitikai céljainak körét. (LE)

Külügyi Bizottság

A ~ az →*Országgyűlés* állandó bizottsága, amelynek létrehozását kötelező erővel törvény írja elő. A ~ kezdeményező, javaslattevő, véleményező, a kormányzati munka ellenőrzésében közreműködő, kivételes esetben ügydöntő szerve az Országgyűlésnek. A ~ részt vesz a törvényalkotási munkában is, de e téren a feladatainak nagy részét a →*nemzetközi szerződések* megtárgyalása alkotja.

Kiemelt feladata a bizottságnak a →*külpolitikáért felelős miniszter* rendszeres meghallgatása a külügyek terén végzett kormányzati munkáról.

Nagy figyelemmel kísért – egyébként zárt ülésen teljesítendő – feladata a ~nak a valamely külképviselet vezetésére, a magyar állam képviselőjére jelölt rendkívüli és meghatalmazott →*nagykövet* meghallgatása. E meghallgatás során a nagykövetnek számot kell adnia felkészültségéről, különösen a fogadó állam politikai, gazdasági, társadalmi viszonyaival, a magyar államnak a fogadó államhoz vagy a nemzetközi szervezethez fűződő külkapcsolataival, a magyar →*külpolitikai célokkal* összefüggő ismereteiről.

A ~ tevékenységének fontos területe a parlamenti diplomácia, amely egyrészt a hazánkba akkreditált nagykövetekkel való kapcsolattartást és a külföldről érkező parlamenti és egyéb delegációk fogadását, másrészt a ~ tagjainak külföldi tárgyalásokon és nemzetközi konferenciákon való részvételét jelenti. (LE)

külügyi hatalom

Azoknak a hatásköröknek az összessége, amelyek egy állam más államokhoz és nemzetközi jogalanyokhoz való közvetlen kapcsolatainak alakítására vonatkozik.

A ~ mint alkotmányjogi kategória a következő hatásköröket fogja át: a →*külpolitika* kialakításának és érvényesítésének joga, az állam nemzetközi képviselőjének joga, a diplomáciai és konzuli kapcsolatok létrehozásának, fenntartásának, megszüntetésének joga, nemzetközi szerződések kötésének, módosításának, megszüntetésének joga, nemzetközi szervezetekhez való csatlakozás joga, hadiállapot kinyilvánításának joga, békekötés joga, biztonságpolitikai döntések meghozatalának joga.

A ~ speciális korlátozását jelenti az →*Európai Unió*n belül kialakított közös kül- és biztonságpolitika, de annak kialakítása a tagállamok egyetértésével történik. (LE)

külügyi igazgatás egyetemes története

A →*külügyi igazgatás* sajátosságai közé tartozik, hogy gyakorolható más, az ún. →*fogadó állam* területén is, amelynek azonban feltétele, hogy a →*küldő állam* a fogadó államban saját külső szervvel rendelkezzen. A ~nek érdekes jellemzője, hogy a →*külkapcsolatok* külső, államhatáron túli szervei jóval korábban létrejöttek, mint az azok munkáját koordináló belső szervek.

Az ókorban kialakult sumér városállamok korán felismerték a kapcsolattartás fontos-

ságát, és e kapcsolatok fejlődése magával hozta a diplomáciai képviselők kialakulását is. Az ókori államformációk diplomáciai képviselőket, követeket küldtek egymáshoz, akiket már ebben a korszakban is diplomáciai mentességek illették meg, és nagy tisztelet övezte őket. Luxemburgi Zsigmond magyar király és Filippo Maria Visconti milánói herceg között jött létre a világon az első nem egyházi jellegű, kölcsönös, állandó diplomáciai képviselőn alapuló kapcsolat, vagyis ekkor – 1425 és 1431 között – történt meg először állandó diplomáciai képviselő küldése és fogadása. A XIII. századtól az olasz városállamok kapcsolataiban is egyre nagyobb szerepet kaptak az állandó követek, és 1455-ben Genovában létrejött az első állandó diplomáciai képviselő is, amely Francesco Maria Sforza (1495–1535) milánói nagyhercegségének képviselőjét látta el. A →*külkapcsolatok* államon belüli szervei meglehetősen későn, egy viszonylag hosszú folyamat eredményeként jöttek létre. E folyamat a polgári forradalmak kibontakozásáig tartott, és Napóleon uralkodásának idején szilárdult meg.

1728-ban Poroszországban minisztérium jellegű külügyi központi szerv jött létre. A XVIII. század elején Oroszországban – I. Péter közigazgatási reformjainak eredményeképpen is – kialakult a külügyek kollégiuma, amely 1802-ben minisztériumi rangra emelkedett. Az önálló francia külügyi igazgatás kialakulása XIV. Lajos uralkodása alatt kezdődött, s az intézményesítés folyamatát az 1793-as nemzetgyűlési dekrétum gyorsította fel. Ausztriában a külkapcsolatok igazgatásának önállósulása 1720-ban történt meg.

A külügyi igazgatásnak a törvényhozó hatalom által történő ellenőrzését először 1787-ben az Amerikai Egyesült Ál-

lamok alkotmánya említi. A külügyi igazgatás parlamenti ellenőrzése azonban csak a II. világháború után vált általánossá. Nagy-Britanniában csak 1979-ben hozták létre a parlament külügyi bizottságát, holott Európa egyik legrégebbi parlamentáris állama. (LE)

külügyi igazgatás fogalma

A külügyi igazgatás szűkebb értelemben a *→külpolitikáért felelős miniszter* hivatali szervezetének – elsősorban diplomáciai eszközöket alkalmazó – végrehajtó, összehangoló (koordináló) közigazgatási tevékenysége, amelynek kereteit az alkotmányjog és a kormányzat külpolitikai iránymutatásai adják.

Tágabb értelemben a külügyi igazgatás olyan szakágazati igazgatási tevékenység, amely egyrészt a külkapcsolati feladatok közvetlen végrehajtását, másrészt a különböző állami szervek külkapcsolati tevékenységének összehangolását, koordinálását jelenti. (LE)

külügyi igazgatás sajátosságai

A külügyi igazgatás – természetéből adódóan – jelentősen eltér más igazgatási tevékenységtől.

Az alapvető különbségek a következők:

1. a külpolitika megvalósítására irányul oly módon, hogy ehhez információkat gyűjt és rendszerez;
2. nemcsak az állami szervek akaratán, hanem az államok egymás közötti viszonyán, gyakran megegyezésén alapul;
3. elsősorban a *→nemzetközi jog* szabályai határozzák meg;
4. a döntések többsége – a nemzetközi jog keretei között – mérlegelésen alapul;
5. gyakorolható más állam területén is;
6. a koordinatív és döntés-előkészítő tevékenység túlsúlyban van;

7. a hatósági jellegű tevékenység majdnem teljesen hiányzik, nem keletkezik hatóság–ügyfél viszony (kivéve a konzuli feladatokat, amelyek egy részének ellátása hasonlóságot mutat a klasszikus közigazgatási tevékenységgel, ugyanakkor ezeket a feladatokat többnyire nem önálló közigazgatási feladatkörben, hanem átruházott hatáskörben végzi a konzul);
8. a helyi igazgatási szervek külügyi igazgatási tevékenységet nem végeznek. (LE)

külügyi kormánytisztviselők képzése

A két világháború között külügyi szolgálatba csak jogi vagy közgazdász diplomával rendelkezők jelentkezhetek. Felvételi vizsgát kellett tenni történelemből, valamint jogi és közgazdasági témákból, továbbá francia és német nyelvből szóbeli és írásbeli vizsgára is sor került. A sikeres felvételi vizsgát követően egyéves próbaszolgálat következett. Ez azt jelentette, hogy a minisztérium valamelyik osztályán napi két órában kellett dolgozni, a munkaidő többi részében előkészítő tanfolyamon kellett részt venni. A tanfolyamon az órák részben magyarul, részben idegen nyelven – főleg franciául és németül –, elvétele angol nyelven zajlottak. A nemzetközi jog, a gazdaságpolitika, a diplomáciatörténet és a földrajz mellett megjelent a tantárgyak között a hírszerzés és az elhárítás tudománya is. A próbaévet szakvizsga követte, s annak eredményessége esetén fogalmazóként alkalmazták a jelöltet.

A diplomaták életét szigorú szabályok korlátozták, visszafogott magatartás és életmód volt az előírás. Házasságot a követ csak a kormányzó, a többi külképviseleti tisztviselő pedig a külügyminiszter engedélyével köthetett. Az ara csak „széplőte-

len hírnevű” lehetett, de egyéb szempontoknak is meg kellett felelnie (pl. fontos kérdés volt az állampolgársága, mert bizonyos országok állampolgáraival kötendő házasság esetén teljességgel kizárt volt a házassági engedély megadása).

1948-ban létrejött a Külügyi Akadémia, a jövő diplomatait részben itt, részben a Moszkvai Állami Nemzetközi Kapcsolatok Intézetében képezték, majd később a Marx Károly Közgazdaságtudományi Egyetem nemzetközi kapcsolatok szakán. Ebben az időszakban kezdődött el a külügyminisztériumban a nők jelentős számában való alkalmazása, a vezető tisztségviselők között a nők aránya 10% volt, ami nyugat-európai összehasonlításban is kiváló eredménynek számított. Napjaink külügyes kormánytisztviselőinek is meg kell dolgozniuk a diplomata státuszért. Felkészülésük már a felsőoktatási intézményekben elkezdődik, elsősorban nemzetközi kapcsolatok szakon, de nem akadály a más felsőfokú oktatási intézményben szerzett diploma sem. Fontos, hogy a hallgató tudatosan készüljön a külügyi pályára, és az angol mellett egy másik idegen nyelvet is magas színvonalon sajátítson el. Az egyetemi hallgatók tudásanyagának elmélyítését szolgálja a *→külpolitikáért felelős miniszter hivatali szervezetében* eltöltött szakmai gyakorlat, amit 4–12 hetes időtartamban biztosít a tárca, ha a hallgató

- a) az addigi tanulmányai során magas szintű tanulmányi eredményt ért el,
- b) legalább középfokú „C” típusú nyelvizsgával rendelkezik valamely nyelvből, és
- c) aláveti magát a nemzetbiztonsági ellenőrzésnek.

A diploma megszerzését követően kerülhet sor a felvételi vizsga letételére, ahol a

jelöltnek nemcsak szakmai tudásáról kell számot adnia és idegen nyelven egy külpolitikai témából esszé írnia, hanem megmérettetésnek vetik alá az általános műveltségét illetően is.

A külügyi kormánytisztviselőnek a hat hónapos próbaidő lejárta előtt szakmai alapvizsgát kell tennie. Számot kell adnia arról, hogy a külügyi igazgatás általános és szakmaspecifikus, a diplomáciai és konzuli feladatok ellátásához szükséges ismereteket elsajátította. Az e vizsgán elért eredmény fontos, egyebek mellett a „kiválóan megfelelt minősítés” a záloga a gyorsabb *→diplomáciai előmenetek*nek.

A *→tartós külszolgálatra* történő kihelyezést – amennyiben a kormánytisztviselő valamely *→diplomata* munkakörre sikeresen pályázott – megelőzi egy diplomáciai felkészítés, és az elnyert munkakör függvényében egy vagy több vizsga letétele. A nyelvi követelmények az angol felsőfokú „C” típusú nyelvizsga mellett kiegészülnek az állomáshelyen elfogadott munkanyelv legalább középszintű ismeretével. Végül a kihelyezett és házastársa nemzetbiztonsági ellenőrzésének kockázatmentes eredménnyel kell zárulnia. (LE)

magyar jogrend és a nemzetközi jogrend viszonya

A nemzetközi jog és a magyar jog közötti összhang biztosításának különböző útjai és ezzel összefüggésben különféle elméleti okfejtései léteznek.

A monista elmélet szerint a nemzetközi jog és a belső jog szerves egységet alkot, a nemzetközi jog normái külön jogi aktus nélkül válnak a belső jog részévé.

A dualista elmélet szerint a nemzetközi jog és a belső jog különálló, független és egyenrangú jogrendszerek, ezért a nemzetközi jog normáit külön állami jogalko-

tással kell beépíteni, azaz transzformálni a belső jogba.

A magyar jog dualista beállítottságú. Az \rightarrow Alaptörvény az \rightarrow Alapvetés fejezet Q cikk (2) bekezdésében kimondja, hogy a nemzetközi kötelezettségek teljesítése érdekében Magyarország biztosítja a nemzetközi jog és a magyar jog összhangját. Ennek lehetséges útját a (3) bekezdés rögzíti, amely különbséget tesz a nemzetközi jog általánosan elismert szabályai és a nemzetközi jog más forrásai között, s ehhez igazítja a beépítés módját. A hivatkozott bekezdés első mondata szerint a nemzetközi jog általánosan elismert szabályait Magyarország elfogadja. Ezzel a rendelkezéssel alaptörvényi szinten \rightarrow generális transzformáció valósult meg. A nemzetközi jog más forrásai azonban – ahogyan e bekezdés második mondata kimondja – jogszabályban történő kihirdetéssel, azaz \rightarrow speciális transzformációval válnak a magyar jogrendszer részévé. (LE)

magyar külügyi igazgatás története

A klasszikus igazgatási területek (és minisztériumok) – a külügy, a hadügy, az igazságügy és a pénzügy – az állam legfontosabb funkcióival vannak kapcsolatban, ezért nem is léteznek önálló állami-ság nélkül. Magyarország hosszabb történelmi periódusokban – a török uralom alatt, majd a Habsburg Birodalom részeként – nem léphetett fel önálló jogalanyként a nemzetközi kapcsolatokban.

1848 tavaszán Magyarország már jelentős belső önállósággal rendelkezett, de a külügyek vonatkozásában a király személye körüli miniszteren keresztül sikerült csak némi befolyásra szert tenni. A tisztséget Esterházy Pál herceg töltötte be, akinek hivatala a Batthyány-kormány alatt „kvázi külügyminisztériumként” funkcionált.

Magyarországnak igazi külügyminisztere csak a Szemere-kormány megalakulásával lett, \rightarrow Batthyány Kázmér személyében. E rövid idő alatt számottevő nemzetközi sikereket nem tudott felmutatni az ország, hacsak azt nem, hogy az Amerikai Egyesült Államok diplomáciai kapcsolat létesítését határozta el, de mire az amerikai diplomata megérkezett, elbukott a szabadságharc. 1867-ben – a kiegyezés eredményeként – Magyarország jelentős belpolitikai önállóságot kapott, de közös maradt a külügy, a hadügy és az ezekhez kapcsolódó pénzügy. A három közös területhez három közös miniszteri tisztség is tartozott, és a miniszterek egyike mindig magyar politikus volt. 1867–1918 között az összesen 10 közös külügyminiszterből három volt magyar nemzetiségű. Ez a tény azért is jelentős, mert a közös külügyminiszter egyúttal a közös minisztertanács elnöke is volt.

A legismertebb magyar nemzetiségű közös külügyminiszter, \rightarrow gróf Andrássy Gyula, 1871–1879 között töltötte be e tisztséget. Kezdetben osztrák részről nagy bizalmatlanság övezte, de Andrássy – külügyi tapasztalatlansága ellenére – egyike lett a legkiválóbb külügyminisztereknek.

1915–1916-ban, majd 1918-ban néhány hónapig \rightarrow Burián István, és 1918-ban néhány hétig \rightarrow ifj. Andrássy Gyula volt a közös külügyminiszter. Magyarország a dualizmus korában a külpolitika alakításában tagadhatatlanul hangsúlyos szerepet kapott, a közös külpolitika alakításában ugyanis a közös minisztertanács is részt vett, amelynek tagja volt a magyar miniszterelnök is. A magyar miniszterelnök egyetértése nélkül nem születhetett külpolitikai döntés, vagyis a magyar miniszterelnöknek a közös minisztertanácsban vétőjoga volt.

A diplomáciai apparátusban is nagy számmal voltak magyarok, nyelvismeret miatt főleg az arisztokrácia tagjai. A nagykövetségeken a magyarok száma megközelítette vagy el is érte az egyharmadot. Az első világháború kitörésekor például olyan fontos állomáshelyen, mint Berlin, Szentpétervár, Róma, a nagykövet magyar nemzetiségű volt. Abban, hogy a Ballhausplatz, a közös külügyminisztérium bécsi épülete az európai diplomácia egyik figyelemre méltó központja lehetett, nagy szerepük volt a magyar nemzetiségű diplomatáknak. Az önálló magyar külügyi igazgatás megteremtésének jogi alapját a Károlyi-kormány idején elfogadott →1918. évi V. néptörvény képezte, s annak ellenére, hogy a Károlyi-kormány által hozott szinte valamennyi jogszabályt hatályon kívül helyezték, a külügyi igazgatás vonatkozásában az új jogi szabályozás az 1918. évi V. néptörvény rendelkezéseit ismételte meg. Éz mondta ki ugyanis, hogy a magyar állam a külügyeit önállóan intézi.

A külügyi igazgatás szervei – a külügyminisztérium, valamint a →*külképviselések* – a külügyminiszter irányítása alatt működtek. Az utóbbiak a diplomáciai feladatokat ellátó diplomáciai képviselőket és a konzuli teendőket végző konzuli hivatalokat foglalták magukba.

A két világháború között – a XIX. századhoz hasonlóan – nagykövetségi szinten csak a nagyhatalmak tartottak egymással kapcsolatot, Magyarország csak követek küldésére volt jogosult.

A konzuli hivatalok élén hivatásos vagy tiszteletbeli konzul állt. A hivatalok a külföldön tartózkodó magyar állampolgárok védelmét látták el, és az ország gazdasági érdekeinek képviselője volt a feladatuk. Azokban az országokban, ahol nem volt Magyarországnak külképviselője, a

magyar állampolgárok védelmét valamely képviselővel rendelkező, barátinak minősülő állam konzuli hivatala látta el a két állam által kötött, erre vonatkozó megállapodás alapján.

A Külügyminisztérium a Várban, a Dísz téren működött.

Az 1930. évi adatok szerint a minisztérium létszáma belföldön kb. 50 fő volt, osztályfőnök, tanácsos, osztálytanácsos, titkár, segédfogalmazó rangban. Munkájukat kb. 120 fős segédszemélyzet segítette.

A minisztérium legfontosabb osztályai: 1. a politikai osztály feladata a külképviseltek jelentéseinek feldolgozása volt; b) a kabinet a külügyminiszter kormánytagként végzett tevékenységét készítette elő; 2. a sajtóosztály a külföldi propagandát irányította; 3. a protokollosztálynak a külföldi vendégek magyarországi programjának, a külföldi politikusok, követek államfővel való találkozásainak előkészítése, lebonyolítása volt a feladata.

1930-ban a magyar állam 22 követséget és 16 konzulátust tartott fenn. A külképviseléseken dolgozók összlétszáma 350 fő volt. A két világháború közötti időszakban a külügyi igazgatás irányítója a mindenkori miniszterelnök és a külügyminiszter volt. 1919 és 1945 között 27-szer történt személyi változás a külügyminiszteri poszton, beleértve azokat az eseteket is, amikor a kormányfő a külügyek irányítását kizárólag magának tartotta fenn. →*Teleki Pál* kormányfőként háromszor is betöltötte a külügyminiszteri posztot, →*Walko Lajos* pedig kétszer is volt külügyminiszter. A minisztertanács a külpolitikában csak véleményező szerv volt, a kormányfő döntéshozatala során a véleményeket akár teljes egészében figyelmen kívül hagyhatta. A kormányzó hatáskörét szabályozó törvények szerint a kormányzó 1. képviselője

li az országot a nemzetközi viszonylatokban; 2. követeket küldhet és fogadhat; 3. kinevezi – a kormányfő javaslatára – a külügyminisztert; 4. nemzetközi szerződéseket köthet azzal a megkötéssel, hogy a törvényalkotási tárgykörbe tartozó nemzetközi szerződések esetében szükség van a parlament előzetes hozzájárulására; 5. kinevezi a kormányfőt (a parlament kormányfőre tett javaslatához nem volt kötve a kormányzó, elegendő volt, ha a jelölt a parlamenti képviselők többségének bizalmát bírta); 6. a törvények parlamenti benyújtásához meg kellett szerezni a jóváhagyását, azaz ún. előszentesítési joggal rendelkezett.

A II. világháború utolsó napjaiban, 1945 áprilisában kezdődött a külügyi apparátus újjászervezése. A minisztériumban béke-előkészítő, fegyverszüneti, a hadifoglyokkal foglalkozó, gazdasági és jóvátételi részlegek jöttek létre. Az első időszakban mindössze 34 fő dolgozott a külügyminisztériumban, a létszám két év alatt érte el a háború előtti szintet.

A Magyar Köztársaság Alkotmányáról szóló 1949. évi XX. törvény az *→Országgyűlés* hatáskörébe utalta a hadiállapot kinyilvánítását és a békekötés kérdését (a képviselők kétharmadának igenlő szavazatával), valamint a nemzetközi szerződések kötését. Az aktív és a passzív követküldési jogosítvány a Népköztársaság Elnöki Tanácsát illette meg, továbbá ha az Országgyűlés nem ülésezett, akkor államközi nemzetközi szerződéseket köthetett.

A külpolitikai stratégia, a lényeges külpolitikai döntések kialakításában a külügyminisztérium és a külképviseletek szerepe másodlagos volt, a külpolitika igazi irányítója az MSZMP első titkára és az MSZMP Központi Bizottságának (KB) Politikai Bizottsága volt. A fontosabb kül-

ügyi döntések előkészítését a KB Külügyi Osztálya végezte.

A külügyminisztérium struktúrája az évek során folyamatosan változott, a feladatok bővülése magával hozta az apparátusbeli változásokat is. Az 1955-ben még politikai főosztályok 1986-ban már *→területi főosztályok*ként működtek, s megjelentek a szakmai és a funkcionális főosztályok is, vagy meglévő szervezeti egységek szétválasztásával, vagy teljesen új szervezeti egységként. A *→szakmai főosztályok* közül ki kell emelni a Minisztérium Titkárságát, amely a minisztériumközi, kormányzati együttműködés szervezésének és a külügyminisztérium belső koordinációjának munkaszervezete volt. Az 1989–90. évi politikai rendszerváltoztatás során létrejött modell szerint a *→külpolitikai stratégia* alkotásában és végrehajtásának központi irányításában a meghatározó szerepet a mindenkor kormányfő és a *→külpolitikáért felelős miniszter* játssza, miközben fontos külpolitika-alakító és ellenőrző szerepe van az Országgyűlésnek és az állam képviselőjében a *→köztársasági elnök*nek. (LÉ)

Metropolis – World Association of the Major Metropolises *→Nagyvárosok Világszövetsége*

misszió

A ~ (missio) latin eredetű kifejezés, amely szó szerint küldést, küldetést jelent. Többféle értelemben használatos, külügyi vonatkozásban a *→külképviselet* szinonim megfelelője, azaz egy olyan hivatalos felhatalmazással rendelkező csoportot jelent, amelyet a *→küldő állam* kiküld egy másik országba, az ún. *→fogadó államba* különleges állami feladatok megoldására, az állam és az állampolgárok képviselőjének ellátására. (LÉ)

Nagy Európai Városok Hálózata (Eurocities)

Hat városból álló (Barcelona, Birmingham, Frankfurt, Lyon, Milánó és Rotterdam), ún. „második városok” kezdeményezés volt az előzménye. 1991-ben e városok az EU-val kapcsolatos tevékenységük koordinálása céljából szervezet kialakítását határozták el Birminghamben.

1992-ben a ~ irodát nyitott Brüsszelben, tagsága folyamatosan növekszik. A taggá válás feltétele egyrészt, hogy a tagjelölt város lakóinak száma meghaladja a 250 ezer főt, másrészt hogy demokratikus választáson alapuló kormányzati struktúrával rendelkezzen. A szervezetben nem tagállami városok is vannak.

A ~nak tagjai évente egyszer találkoznak, ezen a gyűlésen minden tagvárosnak egy szavazata van. A szervezet képviselőt az Elnök látja el, akit a találkozók során a tagvárosok képviselői maguk közül választanak, amint a Végrehajtó Bizottságot is. A ~ munkáját tematikus (kulturális, gazdaságfejlesztési és városmegújítási, környezeti, szociális stb.) bizottságok, valamint munkacsoportok segítik.

A ~ mellett működik egy „alhálózat”, a Telecities, amelyben a tagság részére nincs a település nagyságára vonatkozó feltétel, valamint tagok lehetnek szakmai és érdekvédelmi szövetségek is. (LE)

nagykövetjelölt meghallgatása

A rendkívüli és meghatalmazott →*nagykövet* (röviden: nagykövet) rangban lévő →*küldépviseletvezető*-jelöltnek – mielőtt a →*kormány* a jelölést a →*köztársasági elnök* elé terjesztené – számot kell adnia szakmai felkészültségéről. Az →*Országgyűlés* →*Külügyi Bizottsága* minden esetben meghallgatja a jelöltet, a 2013 tavaszától létező Nemzeti összetartozás bizottsá-

ga viszont akkor, ha a →*fogadó államban* jelentős számú magyar állampolgár vagy magyar nemzetiségű lakos él.

A ~ során a külképviselet-vezető jelölt részletesen ismerteti a fogadó állam politikai, gazdasági, társadalmi viszonyaival, a magyar államnak a fogadó államhoz vagy a →*nemzetközi szervezethez* fűződő külkapcsolataival, a magyar →*külpolitikai alapelvekkel* és a →*külpolitikai célokkal* összefüggő ismereteit.

A bizottságok tagjai kérdéseket intéznek a jelölthöz, és véleményt nyilvánítanak az elhangzottról, valamint a jelölt alkalmasságáról. A Külügyi Bizottságnak a jelölt alkalmasságára vonatkozó álláspontja a döntéshozókat nem köti. (LE)

Nagyvárosok Világszövetsége (World Association of the Major Metropolises – Metropolis)

A ~ 1985-ben jött létre 138 világváros részvételével. 2004-ben a ~, a →*Helyi Hatóságok Nemzetközi Egyesülete (IULA)* és a →*Testvérvárosok Világszövetsége (UTO)* egyesült, s ennek eredményeként jött létre egy új globális nemzetközi szervezet, az →*Egyesült Városok és Helyi Önkormányzatok Világszervezete (UCLG)*. Az UCLG nagyvárosi szekciója (metropolitan section) független jogi személyként működik. (LE)

NATO PA – North Atlantic Treaty Organization Parliamentary Assembly →*Észak-atlanti Szerződés Szervezete Parlamenti Közgyűlés*

Nemzeti hitvallás

A ~ az →*Alaptörvény* első fő fejezete, formálisan az Alaptörvény preambulumának minősül, ugyanakkor – az általa megfogalmazott értékekre figyelemmel – ünnepé-

lyes kinyilvánítása Magyarország jogrendjének, a jogszabályalkotás és jogértelmezés alapjainak. A ~ magyarázója, irányadója és alapérték-katalógusa az Alaptörvénynek. A ~ egészének, de különösen az első részének történeti, szimbolikus jellege van, meghatározva a magyar nemzet helyét, szerepét Európában. Felidézi azokat a szellemi értékeket és történelmi tényeket, amelyek hazánk történetében kiemelkedőek.

A második rész az állam, a társadalom és az egyén viszonyának alapelveit határozza meg. Kiemeli, hogy a lét alapja az emberi méltóság, és hangsúlyozza, hogy a közösségeknek értékteremtő szerepük van. A polgár és az állam közös célja a békeség, a biztonság, a rend, az igazság és a szabadság kiteljesítése.

A ~ harmadik része a magyar alkotmányosság folytonosságát állapítja meg, kiemelve a történeti alkotmány vívmányait és a Szent Koronát. A negyedik rész kifejezésre juttatja, hogy az Alaptörvény szerződés a múlt, a jelen és a jövő magyarjai között. (LE)

nemzetközi jogi alapelvek

A nemzetközi jog feltétlen alkalmazást igénylő normái, a *→ius cogens* közül kiemelkedő jelentőségük van azoknak a normáknak, amelyek az államok egymás közötti kapcsolatait, a *→külkapcsolatok* struktúráját, az államok és egyéb jogalanyok által követendő magatartás fő kereteit határozzák meg. Ezek a normák, más szóval a ~ képezik az államok közötti külkapcsolatok gerincét, és az államok által követendő magatartás meghatározása révén a ~ a legfontosabb *→külpolitikai alapelvek*.

A *→Nemzetek Szövetsége*, majd az *→Egysült Nemzetek Szervezete* ezeket a – korábban csak a szokásjogban létező – nem-

zetközi jogi alapelveket szövegszerűen is megfogalmazta. Az ENSZ Alapokmányának 2. cikke a következő külpolitikai alapelveket határozza meg: 1. a szuverén egyenlőség elve; 2. a belügyekbe való beavatkozás tilalma; 3. az erőszak alkalmazása és az azzal való fenyegetés tilalmának elve; 4. a viták békés rendezésének elve; 5. az államok együttműködésének elve; 6. a nemzetközi kötelezettségek jóhiszemű teljesítésének elve; 7. a népek, nemzetek önrendelkezési joga.

Az ENSZ Alapokmányában rögzített ~ nemegyszer eltérő értelmezésben és megfogalmazásban, egyéb elvekkel kiegészítve jelennek meg a különféle *→nemzetközi szervezetek* alapidokumentumaiban, regionális együttműködések során, s fogalmazódnak meg az egyes nemzetek alkotmányjaiban. (LE)

nemzetközi kapcsolatok

Az egész világra kiterjedő politikai, gazdasági, társadalmi kapcsolatok összessége, amelynek nemcsak az államok és a nemzetközi szervezetek az alanyai, hanem pl. a politikai pártok, a gazdasági, társadalmi szervezetek és az individuumok is. A ~ a gazdasági, szociális, technikai-tudományos fejlődéssel mind intenzívebbé, globálisan mind átfogóbbá, regionálisan sokrétűvé, az individuumok szintjén pedig helyzetüket egyre erősebben befolyásoló tényezővé válnak. (LE)

nemzetközi szerződésbe ütközés

vizsgálata

Jogszabály *→nemzetközi szerződésbe* ütközésének vizsgálata az *→Alkotmánybíróság* által gyakorolható, az *→Alaptörvény* által megállapított hatáskörök egyike.

A vizsgálatot az országgyűlési képviselők egynegyede, a *→kormány*, a Kúria elnö-

ke, a legfőbb ügyész, valamint az alapvető jogok biztosa indítványozhatja. Az Alkotmánybíróság eljárását kezdeményezheti a bíró is, ha az előtte folyamatban lévő egyedi ügy elbírálása során olyan jogszabályt kell alkalmaznia, amelynek nemzetközi szerződésbe ütközését észleli. A vizsgálat kezdeményezésével egyidejűleg a folyamatban lévő bírósági eljárást fel kell függeszteni. Az Alkotmánybíróság a jogszabályok nemzetközi szerződésbe ütközését bármely eljárása során hivatalból is vizsgálhatja.

Ha a nemzetközi szerződésbe ütköző jogszabály a *→ jogforrási hierarchiában* alacsonyabb szintű (pl. kormányrendelet), mint a nemzetközi szerződést kihirdető jogszabály (pl. törvény), akkor az Alkotmánybíróság a nemzetközi szerződésbe ütköző jogszabályt részben vagy teljesen megsemmisíti. Ellenkező esetben – ha pl. kormányrendelettel kihirdetett nemzetközi szerződésbe ütközik egy törvény – az Alkotmánybíróság felhívja a kormányt vagy a jogalkotót, hogy az ellentét orvoslása érdekében tegye meg a szükséges intézkedéseket. (LE)

népszavazás

A ~ (referendum) a választópolgárok akaratának az érvényesítése, a demokráciának közvetlen eszköze, és mint ilyen a hatalomgyakorlás általános és legerősebb formája.

Az országos ~ szabályait az *→ Alaptörvény* 8. cikke határozza meg. A ~ elrendelése alapján lehet kötelezően elrendelt vagy mérlegelés alapján elrendelt, azaz fakultatív. 200 ezer választópolgár népszavazási kezdeményezése esetén a ~t kötelező elrendelni. Ha azonban az azt kezdeményező választópolgárok száma nem éri el a 200 ezret, de meghaladja a 100 ezret, vagy

a ~t a *→ köztársasági elnök* vagy a *→ kormány* kezdeményezi, úgy a ~ elrendelése nem kötelező, az *→ Országgyűlés* a körülmények mérlegelése alapján hozza meg döntését. Az országos ~ a magyar szabályok szerint mindig ügydöntő, azaz a meghozott döntés kötelező, feltéve, hogy a ~ eredményes volt.

Az országos ~ érvényes, ha az összes választópolgár több mint fele érvényesen szavazott, és eredményes, ha az érvényesen szavazó választópolgárok több mint fele a megfogalmazott kérdésre azonos választ adott.

Nem lehet ~t kezdeményezni *→ nemzetközi szerződésből* eredő kötelezettségről, hadiállapot kinyilvánításáról, rendkívüli állapot és szükségállapot kihirdetéséről, valamint megelőző védelmi helyzet kihirdetéséről és meghosszabbításáról, katonai műveletekben való részvétellel kapcsolatos kérdéssről.

A ~ komoly legitimációs funkciót tölt be, növeli a döntés politikai súlyát, ha azt közvetlenül a nép hozza meg, ezért ha az ország egy nemzetközi közösséghez (pl. *→ NATO*, *→ EU*) csatlakozik, akkor a csatlakozásról országos népszavazás alapján születet döntés. (LE)

népszavazás külügyi vonatkozású kérdésekben

Az első magyarországi *→ népszavazás* az 1921-es soproni népszavazás volt, de azt nem a magyar állam szervezte. Sopronban és a környező 8 településen arról szavazhattak, hogy Ausztriához vagy Magyarországhoz tartozzanak-e. A Magyarország mellett maradásra a szavazásra jogosultak 72%-a voksolt, ami azt jelenti, hogy még a német anyanyelvűek egy része is a maradás mellett szavazott. A soproniak hűségének elismerésül az 1922-ben hozott XXIX.

törvénycikk 3. §-a kimondja, hogy Sopron sz. kir. (szabad királyi) város címere a „civitas fidelissima” jellegével egészítették ki. A magyarországi országos népszavazás jogalapját a népszavazásról és népi kezdeményezésről szóló 1989. évi XVII. törvény teremtette meg, de a népi kezdeményezés intézményét a későbbiekben hatályon kívül helyezték. 1997 júliusában a →*NATO* madridi csúcstalálkozója után Magyarországot meghívták a védelmi szervezet tagjai közé, s az ügyben az →*Országgyűlés* országos, ügdyöntő népszavazást írt ki. A szavazásra jogosultaknak kevesebb mint a fele jelent meg (49%), de a megjelentek 85%-a a belépésre szavazott. (A hatályos szabályok szerint a szavazás érvényességének feltétele, hogy a jegyzékben szereplők 25%-ának szavazata egybehangzó legyen.) Magyarország 2002-ben sikeresen lezárta az →*Európai Unióval* a csatlakozási tárgyalásokat, és az Országgyűlés ügdyöntő népszavazást írt ki. A szavazásra jogosultaknak 45,62%-a vett részt a szavazásban, és a szavazásra megjelentek 83,76%-a a csatlakozás mellett foglalt állást. Ügdyöntő népszavazásra került sor 2004. december 5-én a határon túl élő magyarok számára kedvezményesen megadandó magyar állampolgárság ügyében, de a szavazásra jogosultaknak csak a 37,49%-a jelent meg, a népszavazás eredménytelen volt. (LE)

Nyugat-európai Unió – NYEU (Western European Union – WEU)

Öt nyugat-európai ország – Belgium, Franciaország, Hollandia, Luxemburg és az Egyesült Királyság – 1948. március 17-én a brüsszeli szerződés alapján, a politikai és katonai együttműködés fórumaként létrehozta a Nyugati Unió Védelmi Szervezetét (Western Union Defence Organization). A térség biztonságának – a →*NATO*

1949. áprilisi megalakulásáig – egyetlen intézményesített letéteményese volt. 1950. augusztus 11-én Winston Churchill javaslatot tett az egységes Európai Hadserg létrehozására, de az észak-atlanti biztonsági-védelmi intézményrendszer lezárására csak 1954. október 23-án került sor, amikor a módosított brüsszeli szerződéssel létrejött a ~. A szervezetnek hármass célkitűzése volt: 1. a nyugat-európai gazdaság szilárd alapjainak megteremtése; 2. egymás kölcsönös segítése a nemzetközi béke és biztonság fenntartásában és mindenemű agressziós politikával szemben; 3. az európai egység és integráció előrehaladásának támogatása.

A ~nak három fő szerve volt, a külügy- és honvédelmi miniszterek alkotta Tanács, a hét állandó bizottsággal rendelkező Parlamenti Közgyűlés és a Fegyverkezést Ellenőrző Hivatal. A Parlamenti Közgyűlés munkájában magyar részről hét országgyűlési képviselő vett részt. A ~ átmenetileg hanyatlásnak indult, de az 1992. február 7-én elfogadott Maastrichti Szerződést követően új lendületet kapott, a NATO európai pilléréként és az →*Európai Unió* katonai karjaként tekintettek rá.

2000 novemberében a marseille-i miniszteri találkozón kezdődött el a ~ szerveinek az európai →*közös biztonság- és védelempolitikába* való beolvasztása. A ~nak juttatott feladatköröket elvonta az EU, a kollektív védelem letéteményese pedig a NATO lett. 2001. július 1-jével a ~ érdemi működése megszűnt, de a ~ Parlamenti Közgyűlése tovább működött. Végül 2011 júniusában a szervezetet létrehozó Brüsszeli Szerződés megszüntetésével a ~t végleg felszámolták.

Kiemelendő, hogy a ~nak jelentős szerepe volt abban, hogy a Saar-vidék jogállását békés úton sikerült rendezni, ami hoz-

zájárult a francia–német megbékéléshez is. (LE)

Nyugat-európai Unió Parlamenti Közgyűlés → *Nyugat-európai Unió*

Országgyűlés

Magyarország legfőbb népképviselői szerve. Az országgyűlési képviselőket a választópolgárok közvetlen és titkos szavazással négy évre választják. Az ~ tagjai sorából elnököt, alelnököt, háznagyot és jegyzőket választ. Az ~ az országgyűlési képviselők-ből álló bizottságokat alakít, így a házbizottságot, állandó, törvényalkotási és nemzetiségeket képviselő bizottságokat. Az állandó bizottságok körében – a külpolitikai kérdéseket illetően – kiemelt jelentősége van a kötelezően létrehozandó → *Külügyi Bizottságnak*.

Az ~ részvétele a külpolitika alakításának folyamatában egyrészt politikai természetű, s mint ilyen, kifejezetten nem fogalmazódik meg az → *Alaptörvényben*. Ez a szerep az ún. külpolitikai akaratképzésben testesül meg.

Az Alaptörvényben megfogalmazott feladata az ~ nek a → *kormány* külpolitikai tevékenységének ellenőrzése. E feladat ellátásának legfőbb eszköze az interpellációs jog gyakorlása és a → *külpolitikáért felelős miniszter* beszámoltatása.

Az Alaptörvény az ~ hatáskörébe utalja a hadiállapot kinyilvánítását és a békekötést, továbbá a különleges jogrendet érintő, valamint katonai műveletekben való részvétellel kapcsolatos döntések meghozatalát. Az ~ ad felhatalmazást a feladat- és hatáskörébe tartozó (a belső jogban törvénynyel szabályozott társadalmi viszonyokra vonatkozó) → *nemzetközi szerződés kötelező hatályának elismerésére*. (LE)

Országgyűlés Hivatalának Külügyi Igazgatósága

Az → *Országgyűlés* külkapcsolataival összefüggő operatív és adminisztratív feladatokat az ~ (korábban Külügyi Hivatal) látja el.

Átfogó javaslatot készít, és jóváhagyásra a házelnök elé terjeszti az Országgyűlés nemzetközi programját. Kidolgozza a más államok parlamentjeivel kapcsolatos országgyűlési tevékenység kereteit, azon belül – a külpolitikai és külgazdasági törekvésekkel összhangban – javaslatokat tesz az együttműködés tartalmi kérdéseire.

Nemzetközi vonatkozású szakmai tájékoztatókat készít a külföldi tárgyalásokra utazó magyar delegációk vagy a magyarországi tárgyalásokra érkező külföldi delegációkat fogadó országgyűlési képviselők részére.

Az ~ látja el a tárgyaló delegációk titkári teendőit, jelentést készít a tárgyalásokról, figyelemmel kíséri a tárgyalásokon született megállapodások végrehajtását. A nemzetközi parlamentekbe delegált országgyűlési küldöttségek titkársági feladatainak ellátása is a ~ tevékenységi körébe tartozik.

Az ~ – Nemzeti Integrációs Irodája által – működteti a → *Kárpát-medencei Magyar Képviselők Fórumát*, s ellátja annak titkársági feladatait. (LE)

Országgyűlés két- és többoldalú külkapcsolatai

Az → *Országgyűlés* külkapcsolataiban – tekintettel a parlamenti diplomáciában is megjelenő globalizáció okozta kihívásokra – a hangsúly egyre inkább a multilaterális → *külkapcsolatokra* tevődik át.

1. Az Országgyűlés bilaterális külkapcsolatainak építése során többnyire szakpolitikai kérdésekre figyel, és egy-egy szakpo-

litikai témával való kiemelt foglalkozás érdekében az érintett ország parlamentjével vegyesbizottságot hoz létre.

A kétoldalú kapcsolatok alakítása során megkülönböztetett figyelemben részesülnek az EU-tagországok és a szomszédos országok parlamentjei. A kétoldalú kapcsolatokat esetenként keretmegállapodások megkötésével erősítik meg, írásban rögzítve a közös célokat.

2. A → *nemzetközi szervezetekhez* hasonlóan, leggyakrabban azok parlamenti közgyűléseként számos parlamentközi fórum működik. A parlamenti közgyűlések többnyire konzultációs fórumok, ám az ott elhangzott politikai nyilatkozatok, megfogalmazott állásfoglalások hatással vannak a kormányközi együttműködésre is.

Az Országgyűlés kiterjedt parlamentközi kapcsolatokkal rendelkezik, több nemzetközi szervezet parlamenti közgyűlésébe rendszeresen delegál képviselőket.

Az → *Európa Tanács Parlamenti Közgyűlésében* 1991 óta állandó delegáció képviseli az Országgyűlést, az → *Európai Biztonsági és Együttműködési Szervezet Parlamenti Közgyűlés* pedig az alakuló ülést 1992-ben Budapesten tartotta. A → *Észak-atlanti Szerződés Szervezete Parlamenti Közgyűlés* 1995-ben a tavaszi ülészakát tartotta Budapesten, holott csak 1999. március 12-én – a NATO-tagságunkkal egyidejűleg – váltunk a Közgyűlés teljes jogú tagjává.

A → *Nyugat-európai Unió Parlamenti Közgyűlésébe* hét képviselőt delegált az Országgyűlés, pedig Magyarország csak társult tagja volt a szervezetnek. Az Országgyűlés a → *Frankofón Képviselők Közgyűlésének* – a kormányzati kapcsolatot több mint tíz évvel megelőzve – 1992-től társult tagja, az → *Euro-mediterrán Parla-*

menti Közgyűlés munkájába pedig 2004-ben kapcsolódott be.

A → *Közép-európai Kezdeményezés* a megalkulását követő két év elteltével intézményesült formában létrehozta a Parlamenti Dimenzióját.

Az 1889-ben alapított → *Interparlamentáris Unió*nak, az egyetlen parlamentközi világszervezetnek Magyarország alapító tagja volt. (LE)

OSCE PA – Organization for Security and Co-operation in Europe Parliamentary Assembly → *Európai Biztonsági és Együttműködési Szervezet Parlamenti Közgyűlés*

önkormányzati bilaterális külkapcsolatok

Valamely település önkormányzata egy külföldi település önkormányzatával valamilyen együttműködési formát alakít ki, amely lehet testvértelepülési, partnertelepülési vagy projektjellegű együttműködés.

A projektjellegű együttműködés során az együttműködő felek egy kérdésre összpontosítják figyelmüket, a partnertelepülési megállapodások már több kérdésben történő kooperációról szólnak.

A testvértelepülési együttműködés viszont jóval szélesebb területet érint, komolyabb, mélyebb együttműködést jelent. Az együttműködés a legkülönbélebb területekre terjedhet ki, kulturális, művészeti, sport-, tudományos, oktatási kérdésekre, és előfordulhat fejlesztési együttműködésről szóló megállapodás is. A testvértelepülési együttműködések a II. világháborút követően Nyugat-Európában bontakoztak ki azért, hogy a háborúban egymással szemben álló országok polgárai közötti ellenségességet viszonyt feloldják.

Az →*Európa Tanács* 1984-ben azzal a felhívással fordult a tagállamok polgáraihoz, hogy testvértelepülési kapcsolatok tömeges létrehozásával építsék „alulról” az európai tudatot és identitást. Az →*Európai Parlament* 1988-ban kiemelt támogatásáról biztosította a testvértelepülési mozgalmat. Magyarországon a testvértelepülési együttműködés – bár a jogszabályi felhatalmazás hiányzott és a helyi tanácsok nem minősültek demokratikus értelemben vett önkormányzatoknak – már az 1960-as, 1970-es években elkezdődött.

Az önkormányzati külkapcsolatok létesítésének és folytatásának jogi alapjait az Alkotmány (1949. évi XX. tv.) 1990. évi módosítása és a helyi önkormányzatokról szóló 1990. évi LXV. tv. teremtette meg. Mindkét törvény rögzíti, hogy az önkormányzat feladat- és hatáskörében együttműködhet külföldi helyi önkormányzattal. Az önkormányzati külkapcsolatok jogi alapjait az →*Alaptörvény* 32. cikkének (1) bekezdése k) pontja is megerősíti.

Az Európai Parlament 1993-ban megalapította az „Aranycsillag” kitüntetést, amelyet minden évben azok a testvértelepülések kapnak meg, amelyek a legtöbbet tették azért, hogy lakosaik között szorosabbra fűzzék az együttműködés szálait.

A →*Testvérvárosok Világszövetsége (UTO)* 1957. április 28-án jött létre. Erre az eseményre emlékezve minden év áprilisának utolsó vasárnapja a Testvérvárosok Világnapja. (LE)

önkormányzati multilaterális külkapcsolatok

Az önkormányzati külkapcsolatok létesítésének és folytatásának jogi alapjait az Alkotmány (1949. évi XX. tv.) 1990-es felülvizsgálata során történő módosítás és a helyi önkormányzatokról szóló 1990. évi

LXV. tv. teremtette meg. Mindkét törvény rögzíti, hogy az önkormányzat feladat- és hatáskörében együttműködhet külföldi helyi önkormányzattal, beléphet nemzetközi önkormányzati szervezetekbe.

Az önkormányzati külkapcsolatok nemzetközi jogi alapjainak megteremtésében fontos szerepe van az →*Európa Tanács*nak, amelynek égisze alatt jött létre az →*Európai Helyi és Regionális Önkormányzatok Kongresszusa (CLRAE)*. A CLRAE dolgozta ki az 1980-ban Madridban aláírt, Területi Önkormányzatok és Közigazgatási Szervek Határmenti Együttműködéséről szóló Egyezményt, amelyet az 1997. évi XXIV. tv. hirdetett ki. Ez az egyezmény az önkormányzatok határ menti együttműködését az erre vonatkozó mintamegállapodásokkal, keretegyezmény-mintákkal is elősegíti.

Az Európa Tanács tagállamai – Monaco és San Marino kivételével – 1985-ben fogadták el a helyi Önkormányzatok Európai Chartáját, amit Magyarország az 1997. évi XV. törvénnyel hirdetett ki.

Az önkormányzati külkapcsolatok jogi alapjait az →*Alaptörvény* 32. cikkének (1) bekezdése k) pontja is megerősíti. Az önkormányzatok és az önkormányzati érdekszövetségek közötti, szervezeti formában történő együttműködés, azaz a hálózatosodás világszerte – különösen Európában – egyre növekszik. Ennek nyilvánvaló oka, hogy az érdekvéonyesítés sokkal hatékonyabb, ha a helyi önkormányzatok közös érdekeik mentén összekapcsolódnak, de nagyon fontos motiváció a tapasztalatszerzés, a tudás és az innováció megosztása is. Az önkormányzatok közötti együttműködési formák nagyon sokfélék. Az együttműködés egy része nemzetközi szervezetek égisze alatt folyik (pl. →*UN-HABITAT*, →*UNACLA*, →*ICLEI*, →*CLREA*,

→*AEBR*), másik részük területi alapon szerveződik (→*Eurocities*, →*Eurotowns*, →*Metropolis*), és vannak olyanok, amelyek szakpolitikák vagy valamely irányelv mentén jönnek létre (→*ICLEI*, →*Energy Cities*, →*WHO Európai Egészséges Városok Hálózata*). (LE)

PACE – Parliamentary Assembly of the Council of Europe →*Európa Tanács Parlamenti Közgyűlése*

Parlamenti Főtitkárok Szövetsége (Association of Secretaries General of Parliaments – ASGP)

A ~ az →*Interparlamentáris Unió* konzultatív szerve. Tevékenységének fő célja a világ parlamenti főtitkárai közötti személyes kapcsolatok megteremtésének elősegítése, függetlenül attól, hogy az adott ország tagja-e az Interparlamentáris Uniónak.

A ~ saját választott vezetőséggel rendelkezik. A ~nek munkáját a Végrehajtó Bizottság irányítja, melynek tagjai a ~nek elnöke, korábbi elnökei, két alelnök és nyolc választott tag.

A főtitkári tanácskozásokat az Interparlamentáris Unió közgyűléseinek helyszínén és idején tartják. Ennek során a főtitkárok tanulmányozzák az egyes parlamentekben alkalmazott jogot, az eljárási szabályokat, a munkamódszereket. Javaslatokat dolgoznak ki a munka minőségének javítására és a szakmai együttműködés elősegítésére. A ~ céljainak megfelelően segítséget nyújt az Interparlamentáris Uniónak. (LE)

rangadományozás

A →*diplomáciai rangok* adományozásának általános, törvényben meghatározott feltétele a felsőfokú iskolai végzettség, legalább „megfelelt” eredménnyel letett külügyi szakmai vizsga, egy felsőfokú és egy kö-

zép fokú nyelvvizsga azzal, hogy az egyiknek angol nyelvből kell lennie.

Az általános feltételek mellett az egyes diplomáciai rangok megszerzésének további feltételei vannak.

Segédattasé rangot az a 30 évesnél fiatalabb kormánytisztviselő kaphat, aki a külügyi szakmai vizsgát „megfelelt” minősítéssel tette le.

A 30 évesnél fiatalabb kormánytisztviselő attasé rangot abban az esetben kaphat, ha kormányzati szolgálati jogviszonyának időtartama a két évet meghaladja, és a külügyi szakmai vizsgát „kiválóan megfelelt” minősítéssel tette le.

III. osztályú titkár az a kormánytisztviselő lehet, aki a 30. életévét betöltötte. Az is elnyerheti ezt a diplomáciai rangot, aki még csak a 28. életévét töltötte be, de „kiválóan megfelelt” minősítéssel teljesítette a külügyi szakmai vizsgakövetelményeket, és kormányzati szolgálati jogviszonya az öt évet meghaladja.

A II. osztályú titkári rang elnyeréséhez szükséges, hogy a kormánytisztviselő betöltse a 35. életévét. Amennyiben csak a 33. életévét töltötte be, úgy további feltétel a „kiválóan megfelelt” külügyi szakmai vizsgaeredmény és a kilenc évet meghaladó kormányzati szolgálati viszony.

Az I. osztályú titkári rang – minden további feltétel nélkül – csak a 40. életévét betöltött kormánytisztviselőnek adományozható. Az a kormánytisztviselő, aki csak a 38. életévét töltötte be, akkor kaphatja meg ezt a rangot, ha a közszolgálati jogviszonya a tizennégy évet meghaladja, és a külügyi szakmai alapvizsgát „kiválóan megfelelt” eredménnyel tette le.

II. osztályú tanácsosi rang annak az I. osztályú titkárnak adományozható, aki a munkáját tartósan magas színvonalon látja el. I. osztályú tanácsosi rangot pedig az

a II. osztályú tanácsos kaphat, aki a munkáját tartósan kiemelkedő színvonalon látja el.

A felsorolt diplomáciai rangok adományozása a \rightarrow *külpolitikáért felelős miniszter* jogosítványa. A legmagasabb diplomáciai rangokat (rendkívüli követ és meghatalmazott miniszter, rendkívüli és meghatalmazott nagykövet) a külpolitikáért felelős miniszter javaslatára a \rightarrow *köztársasági elnök* adományozhatja.

A külpolitikáért felelős miniszter által adományozható diplomáciai rangot – a nyugdíjazás esetét leszámítva – a kormányzati szolgálati jogviszony megszűnésével automatikusan visszavontnak kell tekinteni. (LE)

referendum

Latin eredetű kifejezés, jelentése magyarul \rightarrow *népszavazás*. (LE)

Régiók Európai Bizottsága (Committee of the Regions – CoR)

A ~ a \rightarrow *Maastrichti Szerződés*sel 1994-ben létrehozott konzultatív szerve az \rightarrow *Európai Unió*nak.

A ~nak tagjai az Európai Unió tagállamainak helyi és regionális szinten megválasztott képviselői, összesen 329 fő. A tagállamok a lakosság számával arányban álló képviselői mandátummal rendelkeznek, Magyarországnak 12 mandátuma és 12 pótmandátuma van. A tagállamok jelöltjeit az \rightarrow *Európai Unió Tanácsa* nevezi ki öt évre, de a megbízatás meghosszabbítható. Az egyes tagállamok delegáltjai ún. nemzeti delegációkat alkotnak, amelyek összetételének az adott ország politikai, földrajzi, regionális és helyi viszonyait kell tükröznie. A ~n belül öt politikai csoport működik, amelyekbe a tagok döntésük függvényében beléphetnek, vagy füg-

getlenek maradhatnak. A ~ saját tagjai közül elnököt választ, akinek a megbízatása két és fél évre szól.

A ~nak székhelye Brüsszelben van, ahol évente hat alkalommal ülésezik. A ~ tevékenységét három alapelv betartása jellemzi, a szubszidiaritás, a polgárközeliség és a partnerség.

A ~ tanácsaival az \rightarrow *Európai Parlamentet*, az Európai Unió Tanácsát és az \rightarrow *Európai Bizottságot* segíti. E szervezetnek a helyi és regionális önkormányzatokat érintő valamennyi kérdésben konzultálniuk kell a ~val, lehetőséget kell teremteniük arra, hogy a ~ érvényt szerezhesen a regionális és helyi hatóságok érdekeinek. A régiókat érintő jogszabályok tervezetét az említett szervezetnek el kell küldeniük a ~nak véleményezésre, s ha ezt elmulasztják, akkor a ~ az \rightarrow *Európai Bírósághoz* fordulhat. Fontos kiemelni, hogy a ~ általa fontosnak ítélt bármely kérdésben saját elhatározása alapján is adhat véleményt. (LE)

speciális transzformáció \rightarrow *magyar jogrend és a nemzetközi jogrend viszonya*

szakattasé \rightarrow *szakdiplomata*

szakdiplomata

A diplomáciai feladatok szakosodásával a \rightarrow *külképviselleteken* szakfeladatokat ellátó diplomatákra elterjedt a szakattasé (külgazdasági szakattasé, mezőgazdasági szakattasé stb.) kifejezés használata, amely beosztást, munkakört jelöl, s teljesen független a szakfeladatot ellátó diplomata diplomáciai rangjától.

Az utóbbi időben a magyar jogi szabályozás csak a külképviselőt részeként működő kulturális intézet és kulturális szolgálat kapcsán tartotta meg ezt a munkaköri elnevezést, nevezetesen az említett szerveze-

ti egységek szakmai vezetőjének munkáját kulturális attasék segítik. Más szakfeladatot ellátó diplomaták megkülönböztetéseként a szakfeladat nevéhez hozzákapcsolódik a „szakdiplomata” kifejezés (pl. külgazdasági szakdiplomata).

A diplomaták csak a \rightarrow *fogadó állam* külügyminisztériumával tarthatnak fenn kapcsolatot, illetőleg más állami szervekkel csak azon keresztül érintkezhetnek. Ezzel szemben a szakdiplomáták a fogadó állam szakterületüknek megfelelő minisztériumával vagy más állami szervvel közvetlen kapcsolatot tarthatnak fenn.

A szakdiplomáták köréből ki kell emelni a \rightarrow *katonai attasét*, akinek speciális jogállása van, valamint a szakkonzult, aki konzuli feladatokat ellátó szakdiplomata. (LE)

szakkonzul \rightarrow szakdiplomata

szakmai főosztály

A ~ok a \rightarrow *külpolitikáért felelős miniszter* hivatali szervezete szervezeti egységeinek egyik csoportját képezik, feladatukat a \rightarrow *külkapcsolatok* valamely szakterülete képezi, általános, földrajzi korlátok nélküli illetékességgel. Elnevezésükben kifejezetten megjelenik a feladatukat képező szakterület (pl. Konzuli és Állampolgársági Főosztály, Biztonságpolitikai és Non-proliferációs Főosztály, Nemzetközi Fejlesztési és Humanitárius Főosztály). (LE)

tartós külszolgálat

A ~ a \rightarrow *külpolitikáért felelős miniszter* hivatali szervezetének kormánytisztviselője, kormányzati ügykezelője – az ún. \rightarrow *kihelyezett* – által valamely \rightarrow *külképviselőten* teljesített, határozott időre szóló, 90 napnál hosszabb speciális közszolgálat. A ~ során a kihelyezett a magyar közigazgatás általános munkafeltételeitől eltérő, a nemzetközi

jog által meghatározott feltételek és körülmények között végzi tevékenységét.

A ~ létesítésének további főbb feltételei, hogy a kormánytisztviselő, kormányzati ügykezelő

1. Magyarországon állandó lakóhellyel rendelkezzen, és életvitelszerűen Magyarországon éljen; 2. nem állampolgára a \rightarrow *fogadó állam*nak; 3. ellátandó munkakörének megfelelő iskolai végzettséggel, szakképzettséggel rendelkezék; 4. az adott \rightarrow *külképviselőten* és munkakör vonatkozásában előírt idegennyelv-ismerettel rendelkezék; 5. tegyen eleget a munkakörére előírt szakmai vizsgakövetelményeknek; 6. érvényes és kockázatmentes nemzetbiztonsági szakvéleménnyel rendelkezék; 7. egészségi állapota alapján is alkalmas legyen az adott \rightarrow *állomáshelyen* történő ~ ellátására.

A ~ megszüntethető közös megegyezéssel, a kihelyezés visszavonásával, a kihelyezett kérelmére, nemzetközi jogi okból, ha az \rightarrow *ideiglenes hazarendelés* időtartama alatt az arra jogosult vezető a ~ megszüntetéséről határoz, vagy a kihelyezett minősítése átlag alatti teljesítményszintet ért el a ~ időtartama alatt. A nemzetközi jogi ok fennállását illetően a külpolitikáért felelős miniszter állásfoglalása az irányadó.

A kihelyezés visszavonásával akkor szűnik meg a ~, ha a kihelyezett már nem felel meg a ~ létesítéséhez előírt feltételeknek, a kihelyezett nem jelenik meg a kötelező időszakos vagy a soron kívüli orvosi vizsgálaton, vagy a kihelyezett írásban kéri a ~ megszüntetését. (LE)

tartós külszolgálat létesítése \rightarrow tartós külszolgálat

tartós külszolgálat megszünése \rightarrow tartós külszolgálat

területi főosztály

A ~ok (korábban: politikai főosztályok) a →*külpolitikáért felelős miniszter hivatali szervezete* szervezeti egységeinek legfontosabb csoportját képezik. A ~ a két- és sokoldalú kapcsolattartásért, az elemző és koncepcionális munkáért, az adott irányú nemzetközi kapcsolattartás hazai koordinálásáért felelős szervezeti egységek. Illetékességük meghatározása földrajzi szempontok alapulvételével történik, ami tükröződik az adott ~ elnevezésében is (pl. Közép-Európa Főosztály, Észak-Amerika Főosztály, Nyugat-Balkán Főosztály). Az egyes államok külügyminisztériumainak felépítése eltér egymástól, de az egyes országokkal foglalkozó csoportok, osztályok, azaz a politikai főosztályok minden külügyminisztériumban megtalálhatók. (LE)

Testvérvárosok Világszövetsége (United Towns Organization – UTO)

A Világszövetség 1957. április 28-án jött létre Franciaországban, Aix-les-Bois-ban. Megalakulására emlékezve minden év április utolsó vasárnapja a Testvérvárosok Világnapja lett.

A ~, az →*IULA* és a →*Metropolis* 2004-ben történt egyesülésének következtében jött létre a globális nemzetközi szervezet, az →*Egyesült Városok és Helyi Önkormányzatok Világszervezete (UCLG)*. (LE)

UCLG – United Cities and Local Governments →*Egyesült Városok és Helyi Önkormányzatok Világszervezete***UNACLA – United Nations Advisory Committee of Local Authorities →*ENSZ Helyi Önkormányzatok Tanácsadó Bizottsága*****UN-HABITAT – United Nations Human Settlements Programme →*ENSZ Emberi Települések Programja*****UTO – United Towns Organization →*Testvérvárosok Világszövetsége*****utólagos normakontroll**

Az ~ az →*Alkotmánybíróság* által gyakorolható – az →*Alaptörvény* által meghatározott – hatáskörök egyike, amely jogszabálynak – ide értve valamely →*nemzetközi szerződést* kihirdető jogszabályt is – az Alaptörvénnyel való összhang szempontjából történő vizsgálatára irányul. ~t a →*kormány*, az országgyűlési képviselők egynegyede és az alapvető jogok biztosa indítványozhat. Jogszabály alaptörvény-ellenessége esetén az Alkotmánybíróság a jogszabályt kihirdetésének napjára visszamenőleges hatállyal semmisíti meg. Nemzetközi szerződés, annak valamely rendelkezése vagy a kihirdető jogszabály alaptörvény-ellenességének megállapítása esetén – figyelemmel az Alaptörvény →*Alapvetés* c. fejezete Q cikkének (2) bekezdésére, mely szerint Magyarország biztosítja a nemzetközi jog és a magyar jog összhangját – az Alkotmánybíróság a megsemmisítés időpontjára vonatkozó határozathozatalt észszerű időtartamra felfüggeszti, mely időtartam elegendő ahhoz, hogy az alaptörvény-ellenesség kiküszöbölhető legyen. (LE)

ügyvivő

Az ~ a →*külképviselet* vezetésével állandó jelleggel vagy ideiglenesen megbízott személy. Állandó ~ kinevezésére akkor kerül sor, ha nincs nagykövetségi szintű diplomáciai kapcsolat a →*fogadó állammal*. Az állandó ~ a külképviselet vezetésére vonatkozó megbízását nem a →*köztársasági elnöktől*,

hanem a →*külpolitikáért felelős miniszter*-től kapja.

Az ideiglenes ~ a külképviselet vezetését átmeneti jelleggel látja el, mert a →*külképviselet-vezető* ideiglenes akadályoztatása miatt nem tudja ellátni feladatát, átmenetileg nem tartózkodik az →*állomáshelyén*, vagy a külképviselet-vezető jelölése elhúzódik, és betöltetlen a pozíció. Az ideiglenes ~ a feladatai ellátásában akadályoztatva lévő külképviselet-vezetőt helyettesítő, a külképviselet-vezetőt rangban követő diplomata, aki feladatait a külképviselet-vezetőre irányadó szabályok szerint köteles ellátni. A külképviselet-vezetőt rangban követő diplomata az elsőbeosztott diplomata, amely elnevezés nem diplomáciai rangot jelöl, hanem külképviseleten belüli munkakört.

Az ideiglenes ~ személyéről minden esetben előzetesen tájékoztatni kell a →*fogadó állam* külügyminisztériumát, de célszerű tájékoztatni a fogadó államban működő valamennyi külképviseletet is. (LE)

válsághelyzet →*ideiglenes hazarendelés*

Városok és Önkormányzatok Európai Szövetsége (Confederation of Towns and Municipalities of the European Union – CTME)

A ~ 2011 februárjában jött létre Brüsszelben, hét állam – köztük Magyarország – nyolc nemzeti kisvárosi érdekszövetségének együttműködése következtében.

A ~nek létrehozását motiválta egyebek mellett az a tény is, hogy az európai népesség 50%-a 2000–50 000 fő közötti lakossággal rendelkező városban él, s a kisvárosok álláspontjának közös európai szintű képviselete hangsúlyosabb, érdekeik érvényesítése sikeresebb lehet egy, csak erre a feladatra figyelő szervezet által.

A ~ hangsúlyosan arra törekszik, hogy ne versenytársa legyen a többi helyi és regionális európai szervezetnek, hanem azokkal együttműködve lépjen fel az európai döntéshozatali folyamatokban, így különösen a kohéziós politika céljainak és finanszírozásának vitájában. Ilyen irányú törekvéseinek eredményeként kiváló együttműködést sikerült kialakítania az →*Európai Települések és Régiók Tanácsával (CEMR)*. A ~ fontosnak tartja és támogatja a tagszervezetei közötti információ- és tapasztalatcserét. (LE)

veszélyhelyzet →*külképviseleti biztonsági szolgálat*

WEU – Western European Union
→*Nyugat-európai Unió*

WEU PA – Western European Union Parliamentary Assembly →*Nyugat-európai Unió*

WHO Európai Egészséges Városok Hálózata (WHO European Healthy Cities Network)

Az →*Egészségügyi Világszervezet*, a WHO 1988-ban hozta létre a Hálózatot, amely az európai kontinensen 100 nagyvárost, több mint 30 akkreditált országos hálózat révén mintegy 1400 várost és más települést fed le. A városok, települések öt évente megújult szempontrendszer alapján csatlakozhatnak, általában 60–70 város és település vár a csatlakozási lehetőségre.

A Hálózat három pilléren épül. Az első a WHO európai tagállamainak városai, települései. A második pillért a nemzeti szintű hálózatok jelentik. Magyarországon ez az 1992-ben alakult Egészséges Városok Magyarországi Szövetsége. 2013-ban a szövetség megváltoztatta a nevét, és az

Egészséges Városok Magyar Nyelvű Szövetsége nevet vette fel. (A névváltoztatásnak az volt az oka, hogy a határon túli magyarlakta települések jelezték, országukban nem működik helyi hálózat, így a csatlakozásra esetükben csak a Szövetség személyi hatályának kiterjesztésével van lehetőség). A harmadik pillért a különböző munkacsoportok, alhálózatok képezik. A ~ felismerte, hogy az egészség nem azonos az egészségüggyel, s az egészséget nem önmagában az egészségügyi rendszer determinálja, hanem a társadalmi körülmé-

nyek széles köre befolyásolja. A lakosság egészségét befolyásoló döntéseket a helyi önkormányzatok hozzák meg, ezért a Hálózat célja az egészségtudatosság növelése, az egészség szempontjainak beépítése az önkormányzati döntésekbe.

A Hálózat célkitűzéseit ötévente megújítja, s azokat nyilatkozatban teszi közzé. (LE)

WHO European Healthy Cities Network → *WHO Európai Egészséges Városok Hálózata*

KONZULI IGAZGATÁS

Témavezető
F. TÓTH GÁBOR

A szócikkek szerzői
DOMANICZKY ENDRE (DE)
F. TÓTH GÁBOR (FTG)

*A fejezet szerzői ezúton mondanak köszönetet
a Külgazdasági és Külügyminisztérium
Konzuli és Állampolgársági Főosztálya vezetőinek
az értékes szakmai támogatásukért.*

adatszolgáltatás a személyiadat- és laccímnyilvántartásból

A nyilvántartásból való adatszolgáltatásra törvény alapján kizárólag a nyilvántartás szervei jogosultak. A \rightarrow *konzuli tisztviselő* ezekben az eljárásokban legfeljebb közreműködőként vesz részt (egyedi és csoportos adatszolgáltatás esetei), ilyenkor a kérelmet az első \rightarrow *konzuli futárpostával*, a csoportos felterjesztés szabályai szerint továbbítja az illetékes hatóságnak. Az adott ügyben fizetendő igazgatási szolgáltatási díjat ilyenkor az ügyfél \rightarrow *konzuli díj* formájában fizeti meg. Az adatszolgáltatási esetek közül egyre több (például az adatszolgáltatás a személyazonosító okmány és laccímkártya érvényességéről) \rightarrow *elektronikus ügyintézés* keretében is intézhető, aminek lehetőségéről a konzul tájékoztatja az ügyfelet. Egyes esetekben az ~ az ügyfél rendelkezése alapján korlátozható vagy megtiltható. Amennyiben ezt a nyilatkozatot az ügyfél külképviselőten nyújtja be, a konzul a kérelmet az első konzuli futárpostával továbbítja az illetékes hatóságnak. Fontos megjegyezni azonban, hogy ebben az esetben is lehetőség nyílik az elektronikus ügyintézésre, amire a konzulnak az általános tájékoztatás keretében fel kell hívnia az ügyfél figyelmét. (L. még: \rightarrow *családi állapot igazolása.*) (DE)

adatvédelem a konzuli munkában

A konzuli feladatok ellátása során a \rightarrow *konzuli szolgálat* tagjai a \rightarrow *konzuli törvény*, az adatvédelmi törvény, valamint az uniós adatvédelmi normák, különösen az európai általános adatvédelmi rendelet (GDPR), továbbá a konzuli hatósági, valamint közjegyzői munkához kapcsolódó ágazati törvények adatvédelmi rendelkezései alapján kezelhetik az ügyfelek személyes adatait. Miközben e területen is érvényesülnek az általános adatvédelmi elvek, amelyek sze-

rint adatkezelésre kizárólag nemzetközi szerződés vagy törvény felhatalmazása, illetve az érintett (vagy törvényes képviselője) kifejezett hozzájárulása alapján – csak a feladatellátáshoz feltétlenül szükséges célból, mértékben és ideig – kerülhet sor, a konzuli munkavégzés során felmerülhet speciális szabályok alkalmazása is. Az adatvédelem két kiemelt területe az érdekvédelmi, illetve a hatósági feladatok ellátása során történő adatkezelés és adattovábbítás. A konzuli törvény az érdekvédelmi munka során végzett adatkezeléssel kapcsolatban az érintett hozzájárulásával, illetve az érintett hozzájárulásának vélelmezésével történő adatkezelés között tesz különbséget. A vélelem minden esetben megdönthető, ám felállítása nélkül a konzuli érdekvédelem nyújtása a gyakorlatban komoly akadályokba ütközne. Az adattovábbítással kapcsolatban a konzuli törvény az adatok három csoportját határozza meg: 1. a védett személy hozzájárulásával; 2. a védett személy hozzájárulása nélkül; 3. illetve kizárólag az érintett egyetértésével végzett adattovábbítást. A hatósági feladatok ellátása során a konzulnak különös figyelmet kell fordítania az állampolgársági és úti okmányokkal kapcsolatos (ágazati törvényekben szabályozott) adatkezelési és adattovábbítási előírásokra, valamint a \rightarrow *konzuli tanúsítványokkal* kapcsolatos adatkezelésre. (FTG–DE)

aggályossági záradék

Amennyiben a \rightarrow *konzuli tanúsítvány* kiállításánál a konzul aggályos körülményt észlel, de a közreműködés megtagadására nincs oka, köteles e körülményre az ügyfél figyelmét felhívni és ezt az iratban felüntetni. Ha a fél ez ellen tiltakozik, a konzul a tanúsítvány elkészítésében való közreműködését megtagadja. Az ~ formáját és

tartalmi elemeit jogszabály nem határozza meg, de a záradékban mindenképpen utalni kell az aggályos körülményre (1), a konzuli tájékoztatás megtörténte (2), valamint arra, hogy az ügyfél – a tájékoztatást tudomásul véve – kérte (3) a tanúsítvány kiállítását. (L. még: *→közreműködés megtagadása a konzuli tanúsítvány kiállítására során.*) (DE)

aláírás és kézjegy valódiságának hitelesítése (aláírás-hitelesítés)

A konzul a névaláírás vagy kézjegy valódiságát akkor tanúsítja, ha az ügyfél az okiratot a konzul előtt írja alá vagy az okiraton levő aláírást a konzul előtt a sajátjának ismeri el. Az ügyfél személyazonosságáról a konzul a tanúsítvány kiállítása előtt meggyőződik. Ha az ügyfél vak, írástudatlan vagy olvasásra képtelen, a hitelesítés előtt az okiratot előtte fel kell olvasni. Amennyiben az aláírás jogi személy nevében történik (cégjegyzés), az ügyfélnek a képviselői jogosultságot 30 napnál nem régebbi cégkivonattal vagy cégmásolattal kell igazolnia. Külföldi jogi személy esetén a szervezet bejegyzése szerinti ország jogának megfelelő nyilvántartásból származó, lehetőség szerint felülhitelesített igazolást kell benyújtani. A konzul a tanúsítványt a közjegyzői törvénynek megfelelően, *→konzuli utasításban* előírt adattartalmú bélyegző alkalmazásával, záradék formájában állítja ki. (L. még: *→konzuli tanúsítvány.*) (DE)

alkonzul

A *→Bécsi Konzuli Egyezmény* alapján a konzuli képviselő vezetője négy rangosztályba sorolható (főkonzul, konzul, alkonzul, konzuli ügynök). A jelenlegi magyar gyakorlat alapján ~ok kihelyezésére nem kerül sor, viszont ~i ranghasználat adományozható a vezető konzuli ügyintéző ré-

szére, aki mintegy korlátozott konzuli jogosítványokkal rendelkezik (ezért konzuli részvizsga tételére is kötelezett). Egyes jogosítványai tágabbak, felelőssége pedig nagyobb, mint a többi konzuli ügyintézőé, viszont elnevezése ellenére sem számít vezetőnek. (L. még: *→konzuli ügyintéző.*) (DE)

alkonzulátus

Az ~ a *→Bécsi Konzuli Egyezmény* szerint a *→konzuli képviselő* egyik formája (1. cikk). Az ~ vezetője alkonzuli ranggal rendelkező *→konzuli tisztviselő* (9. cikk). A nemzetközi és hazai gyakorlatban igen ritka az az eset, amikor valamely küldő állam ~t hoz létre egy fogadó államban és valamely konzuli tisztviselőjét alkonzuli osztályba sorolja (vagyis alkonzuli rangot adományoz neki). A második világháborút követő magyar külügyi gyakorlatban csak kivételesen vagy egyáltalán nem használták ezt a besorolást, a jogalkotó mégis ragaszkodott a bécsi egyezmény szóhasználatához, amikor a *→külszolgálati törvényben* rögzítette az ~ és az alkonzuli rang fogalmát. A legújabb magyar diplomáciai gyakorlatban már megjelenik az ~, ám a külszolgálati törvény szerint ~ csak egy külképviselet (értelemszerűen főkonzulátus vagy konzulátus) részeként hozható létre. A törvény – a hosszú évekre visszanyúló hazai gyakorlathoz igazodóan – nem tesz említést a *→konzuli ügynökségről* mint a konzuli képviselő legalacsonyabb besorolású formájáról, valamint a konzuli ügynök Bécsi Konzuli Egyezmény szerinti osztályáról sem. (L. még *→konzulátus.*) (FTG)

alkotmányos alapismeretek vizsga (állampolgársági vizsga)

A *→honosítás* egyik feltételének számító vizsga célja, hogy a magyar állampolgársá-

got megszerezni kívánó kérelmező számot adjon Magyarország történelmére, kultúrájára, alkotmányos rendjére, intézményeire, az Alaptörvény alapelveire és az Európai Unióra vonatkozó alapvető ismereteiről, valamint magyar nyelvtudásáról. A ~ra a kérelmezőnek Budapest Főváros Kormányhivatalánál kell jelentkeznie. Az általában havi rendszerességgel megszervezett vizsga díja a minimálbérhez van kötve. A vizsgát meghatározott képesítéssel rendelkező tagokból álló vizsgabizottság előtt kell letenni. Az eredményes vizsgáról a vizsgázó igazolást kap. Nem köteles vizsgát tenni a korlátozottan cselekvőképes kiskorú (1), az állampolgársági eljárással kapcsolatos ügyek tekintetében korlátozott cselekvőképességgel rendelkező (2), a cselekvőképtelen személy (3), aki magyar tannyelvű nevelési-oktatási vagy felsőoktatási intézményben végzettséget szerzett (4), aki a kérelem benyújtásakor hatvanadik életévét betöltötte (5), aki igazolja, hogy egészségi állapotának tartós és visszafordíthatatlan romlása miatt a vizsga letételére képtelen (6). (DE)

állampolgárság

Az ~ a természetes személy (az állampolgár) adott államhoz való tartozását, különleges kötődését kifejező jogviszony, amely speciális jogokat és kötelezettségeket keletkeztet mindkét fél számára. Az állampolgár államhoz való kötődése régóta kutatások és viták tárgyát képezi, mára a tényleges mellett a történeti és kulturális (nyelvi) kötődés is elfogadottá vált. A magyar ~i jog a XX. századi történelmi tapasztalatok fényében, a magyar nemzet egységének erősítése érdekében különös jelentőséget biztosít ez utóbbi „összetartozásnak”. Az ~ szabályozása kezdetben az uralkodó, később az országgyűlés hatás-

körébe tartozott, legkorábbi ~ra vonatkozó törvényünk a XVI. századból származik. Bár az általános szabályozás igénye már a XVIII. század végén megjelent és több tervezet is elkészült (1790/91, 1844, 1848), az első magyar ~i törvényt a dualizmus korában fogadták el (1879. évi L. tc.). Ezt a XX. század során három újabb kodifikáció (1948. évi LX. tv., 1957. évi V. tv., 1993. évi LV. tv.), illetve számos törvénymódosítás követte. Bár az ~ szabályozása az állami szuverenitás egyik legfontosabb eleme, a magyar ~i jogra jelentős befolyással bírtak a nemzetközi szerződések (így különösen a 20. századi békeszerződések, valamint a két- és többoldalú ~i egyezmények) és ajánlások. Az Alaptörvény részletesen szól az ~ról (G cikk). A magyar ~ keletkezése kapcsán kiemeli a születéssel történő szerzést, deklarálva ezzel a vérségi elv elsődlegességét. Az Alaptörvény kimondja, hogy az egyéb keletkezési és szerzési címeket, illetve az állampolgárságra vonatkozó alapvető szabályokat sarkalatos törvényben kell szabályozni. Az állampolgársági jogalkalmazáshoz azonban nem csupán a hatályos, hanem a korábbi törvények, a végrehajtási rendeletek és a kapcsolódó egyéb jogszabályok ismerete is szükséges. Az Alaptörvény – a magyar történeti tapasztalatok nyomán – rögzíti az állampolgárságtól való →*megfosztás* tilalmát. A jelenlegi szabályozás szerint a születéssel szerzett állampolgárságról csak lemondani lehet, a nem jogszerűen, azaz csalárd módon (pl. hamis adatok megadásával, a hatóság megtévesztésével) szerzett állampolgárság ugyanakkor visszavonható, de az ~tól önkényesen megfosztani senkit sem lehet. Az Alaptörvény G cikke rögzíti az állampolgár konzuli védelemhez való jogát is. (L. még: →*állampolgársági alapelvek*, →*állampolgárság megszerzése*, →*ál-*

lampolgárság megszűnése, →hontalan, →lemondás az állampolgárságotól, →honosítás, →állampolgárság visszavonása.) (DE)

állampolgársági alapelvek

Az ~ részben az Alaptörvényben, részben az állampolgársági törvényben találhatóak. Az állampolgársági törvény *expressis verbis* nevesíti az egyenlő elbánás elvét (1), az állampolgárok közötti különbségtétel tilalmát (2), az állampolgárság megváltoztatásához fűződő jogot (3), a visszaható hatály tilalmát (4), a bekövetkezéskor hatályos jog szerinti eljárás kötelezettségét (5). Az Alaptörvény alanyi jogként említi a születéssel szerzett állampolgárságot, amely egyúttal a vérségi elv (*ius sanguinis*) deklarációjaként (6) is felfogható, illetve a jogszerűen szerzett állampolgárságtól való megfosztás tilalmát (7). Az állampolgársági törvényben került elhelyezésre a többes állampolgár magyar állampolgárként történő kezelésének elve (8), amennyiben több állampolgársága közül az egyik állampolgársága a magyar, és törvény ettől eltérően nem rendelkezik. A korábbi törvényeinkkel összevetve még két implicit alapelv is kiolvasható a jelenlegi állampolgársági törvényből: a hontalanság eseteinek csökkentése (9) és – újabban – a jogorvoslati jog minél teljesebb körű biztosítása (10). (DE)

állampolgársági bizonyítvány

Budapest Főváros Kormányhivatala az ügyfél kérelmére ~ban igazolja a magyar →állampolgárság fennállását, megszűnését, illetve azt, hogy az adott személy nem magyar állampolgár. ~ kiállítása jogszabályban meghatározott űrlapon kérelmezhető, az eljárást és a bizonyítvány adattartalmát az állampolgársági, illetve közigazgatási eljárásra vonatkozó törvény szabályozza.

A kérelmet személyesen, elsősorban magyar nyelven kell benyújtani, azonban az eljárás további részében meghatalmazott is eljárhat. Korlátozottan cselekvőképes, illetve cselekvőképtelen személy nevében a kérelmet törvényes képviselője terjesztheti elő. Saját magára vonatkozó kérelmén kívül más személy állampolgárságának igazolására irányuló kérelmet is benyújthat az, aki erre vonatkozó jogos érdekét igazolja. A kérelem a döntés meghozataláig visszavonható. A kérelemhez mellékelni kell az elbíráláshoz szükséges – más magyar hatóság nyilvántartásából vagy irataiból meg nem ismerhető – adatokat, illetve a meghatározott tények és feltételek fennállását igazoló okiratokat. Külföldi okiratot – nemzetközi szerződés, uniós jogi aktus vagy viszonyosság hiányában – diplomáciai →*felülhitelesítéssel*, az idegen nyelvű okiratot – eltérő jogszabályi rendelkezés vagy normatív utasítás hiányában – hiteles magyar nyelvű fordítással el látva kell csatolni. Az ~nyal, illetve az ~ kiadása iránti kérelmet elutasító határozattal szemben indított közigazgatási perre a Fővárosi Törvényszék illetékes. Újrafelvételi kérelem ebben az eljárásban nem nyújtható be. (L. még: →állampolgárság megállapítása.) (DE)

állampolgársági eskü vagy fogadalom

A →*honosítási* és →*visszahonosítási* eljárás ~ tételével zárul, a kérelmező (a törvény szóhasználatára szerint a honosított) a magyar állampolgárságot ennek letételével szerzi meg. Az eskü és a fogadalom egymással egyenértékű, szövegüket az állampolgársági törvény tartalmazza, és a kérelmező lelkiismerete, meggyőződése alapján, szabadon választhat a két forma közül. Az ~t az →állampolgársági kérelem benyújtásakor megjelölt helyszínen, belföldön a

polgármester, külföldön a külképviselet vezetője előtt kell letenni, a hely megváltoztatása egy alkalommal kérhető. Az ~ letételénél a külképviselet vezetője helyett az általa kijelölt hivatásos →*konzuli tisztviselő* is eljárhat. Amennyiben a kérelmező az ~t az értesítéstől számított egy éven belül önhibájából nem teszi le, a →*honosítási okirat* hatályát veszti. A kérelmező a magyar állampolgárságot az ~ letételének napján szerzi meg (cselekvőképtelen személy nevében az ~t törvényes képviselője teszi le). Amennyiben a kérelmező az eskütétel előtt meghalt vagy olyan állapotba került, amely megakadályozza az ~ letételében, a magyar állampolgárságot a honosítási okirat kiállításának napján szerzi meg. Az ~ letételéről készült jegyzőkönyv nem selejtezhető. (L. még: →*honosítás*, →*visszahonosítás*, →*állampolgársági eskü vagy fogadalom letételére biztosított hely megváltoztatása iránti kérelem*.) (DE)

állampolgársági eskü vagy fogadalom letételére biztosított hely megváltoztatása iránti kérelem

Az állampolgársági törvény a honosított és a visszahonosított személy részére egy ízben, a törvényben meghatározott határidőn belül lehetőséget biztosít arra, hogy az állampolgársági esküt vagy fogadalmat a felhívásban meghatározott helytől eltérő helyen tegye le. A kérelmet belföldön a felhívásban szereplő helység polgármesterének, külföldön külképviselete vezetőjének kell benyújtani. A határidő elmulasztása jogvesztő. Külföldön benyújtott kérelem esetén az eredeti helyszín szerinti külképviselet vezetője a honosítási okiratot haladéktalanul megküldi a kérelemben megjelölt polgármesternek vagy – →*konzuli futárposta* útján – a külképviselet vezetőjének. Az áttételről az állampolgársá-

gi ügyekben eljáró szervet is tájékoztatni kell. (L. még: →*állampolgársági eskü vagy fogadalom*, →*honosítás*, →*visszahonosítás*.) (DE)

állampolgársági hatóság

Az állampolgársági törvény és végrehajtási rendelete alapján ~ a járási hivatal, a kormányablak, a magyar konzuli tisztviselő és az állampolgársági ügyekben eljáró szerv (Budapest Főváros Kormányhivatala, az államérdekből történő honosítás esetében az állampolgársági ügyekért felelős miniszter). (DE)

állampolgársági kérelem

Az állampolgársági törvény által szabályozott eljárásokban beadott nyilatkozatok és kérelmek (az állampolgárság megszerzésére irányuló →*nyilatkozattal történő állampolgárság-szerzés* és kérelem, az állampolgárságról lemondó nyilatkozat, az →*állampolgársági bizonyítvány* kiadása iránti kérelem) közös elnevezése. Bár a törvény nem mondja ki, de ~ként kezelendő az →*állampolgárság visszaállítás* iránti kérelem is. Az ~t az →*állampolgársági hatóság*-nál kell személyesen (korlátozottan cselekvőképes, illetve cselekvőképtelen személy esetében a törvényes képviselő útján) benyújtani jogszabályban meghatározott, magyar nyelven kitöltendő űrlapon (kivéve: állampolgársági bizonyítvány iránti kérelem). Bizonyos eljárásoknál a házastársak, valamint a szülő és gyermek közös kérelmet terjeszthet elő. A kérelemhez mellékelni kell az elbíráláshoz szükséges – más magyar hatóság nyilvántartásából vagy irataiból meg nem ismerhető – adatokat, illetve a meghatározott tények és feltételek fennállását igazoló okiratokat. Külföldi okiratot – nemzetközi szerződés, uniós jogi aktus vagy viszonyosság hiányá-

ban – diplomáciai → *felülhitelesítéssel*, az idegen nyelvű okiratot – eltérő jogszabályi rendelkezés vagy normatív utasítás hiányában – hiteles magyar nyelvű fordítással ellátva kell csatolni. Az eljárás további szakaszában meghatalmazott is eljárhat. A → *honosítási*, → *visszahonosítási* kérelem és az állampolgárságról lemondó nyilatkozat benyújtásakor a korlátozottan cselekvőképes személyt is meg kell hallgatni. Kiskorú személy magyar állampolgárság megszerzésére irányuló nyilatkozatához és kérelméhez, magyar állampolgárságról való lemondásához – ha elháríthatatlan akadálya nincs – mindkét szülő hozzájáruló nyilatkozatát mellékelni kell. Tekintettel arra, hogy az állampolgársági eljárásokban a benyújtáshoz több, jogkövetkezményekkel járó feladat is társul (általánosságban a személyazonosság és aláírás ellenőrzése, a hiányosságok számbavétele és az ezek pótlására történő felhívás, egyes eljárásoknál pedig a nyelvtudás ellenőrzése), a kérelmeket külföldön elsősorban a hivatásos → *konzuli tisztviselő* jelenlétében kell benyújtani. A honosítási és a visszahonosítási kérelem, valamint az állampolgárságról lemondó nyilatkozat a köztársasági elnök döntéséig, az állampolgársági bizonyítvány iránti kérelem a bizonyítvány kiadásáig visszavonható, ilyenkor az eljárást meg kell szüntetni. Az ~ ügyében hozott döntést a hivatásos konzuli tisztviselő kézbesíti a külföldön élő ügyfélnek (az eljárás egyes fázisaiban ugyanakkor a gyakorlatban előfordul a kérelmező és a magyarországi hatóság közötti közvetlen kapcsolattartás is). Honosítás és visszahonosítás esetén a kérelmező az állampolgárságot az eskü vagy fogadalom letételével szerzi meg. Az állampolgárság megszerzésére irányuló nyilatkozatnál – annak elfogadása esetén – a kérelmező az állampolgárságot

a kérelem benyújtásának, vagyis ténylegesen a nyilatkozat megtételének napjával szerzi meg. Az állampolgárságról lemondó nyilatkozat esetében az állampolgárság az okirat kiállításának napjával szűnik meg. Az állampolgárság visszaállítása iránti kérelem jóváhagyása esetén viszont a kérelmező állampolgárságát folyamatosan kell tekinteni, úgy mintha az egyáltalán nem is szűnt volna meg. A ~ tárgyában született döntéssel szembeni közigazgatási perre a Fővárosi Törvényszék illetékes. Honosítási, visszahonosítási kérelem esetén az államfői döntés ellen nincs helye jogorvoslatnak, de a kérelem újra benyújtható. (L. még: → *lemondás az állampolgárságról*.) (DE)

állampolgárság megállapítása

Az ~ iránti eljárás az → *állampolgársági hatóságnál* beadott kérelemre vagy hivatali megkeresésre indul. Az eljárás célja annak a megállapítása, hogy az adott személy magyar állampolgársága fennáll, megszűnt, illetve az adott személy nem magyar állampolgár (ún. nemleges megállapítás). Az eljárást Budapest Főváros Kormányhivatala folytatja le. Az állampolgársági kérelmet személyesen, jogszabály által előírt nyomtatványon és – az állampolgársági bizonyítvány kiadása iránti kérelem kivételével – magyar nyelven kell benyújtani. Az eljárás további szakaszaiban meghatalmazott is eljárhat. Az ~ iránt hivatalból megkereséssel fordulhatnak a kormányhivatalhoz az igazságszolgáltatási, a bűnüldöző, az idegenrendészeti, a nemzetbiztonsági, a katonai igazgatási szervek, a jegyző, a közjegyző, a konzuli és külföldi hatóság, más hatóság, illetve állami szerv. A hatóságnak megküldött állampolgársági ténymegállapítás az ügyfélnek közvetlenül nem adható ki, a hatóság csak a külön kérelemre

kiállított – a ténymegállapítást tartalmazó – →*állampolgársági bizonyítványt* továbbítja az ügyfélnek. Az állampolgársági bizonyítvánnyal, továbbá az állampolgársági bizonyítvány kiadása iránti kérelmet elutasító határozattal szemben közigazgatási per indítható, újrafelvételi kérelem benyújtására viszont nincs lehetőség. (L. még: →*állampolgárság vizsgálata*, →*állampolgárság megszerzése*, →*állampolgárság megszűnése*.) (DE)

állampolgárság megszerzése

Az Alaptörvény szerint a magyar állampolgárság születéssel keletkezik, illetve egyéb módon szerzhető meg. A születés vonatkozásában a Polgári Törvénykönyv leszármazással és szülői jogállással kapcsolatos szabályai irányadóak. Egyéb, sarkalatos törvényben meghatározott megszerzési mód a →*honosítás*, a →*visszahonosítás* és a →*nyilatkozattal történő állampolgárság-szerzés*. A magyar állampolgársági jog főszabályként a vérségi elvet (*ius sanguinis*) követi, mely szerint születésével magyar állampolgár lesz a magyar állampolgár gyermeke. Jelenlegi törvényünk a leszármazási elvet töretlenül érvényesíti, a leszármazási láncot nem szakítja meg sem a külföldre távozás (távollét), sem másik állam állampolgárságának megszerzése (kettős vagy többes állampolgárság). Az állampolgársági törvény kiegészítő jelleggel – a →*hontalanság* kiküszöbölése érdekében – alkalmazza a területi elvet is (*ius soli*). Ennek értelmében magyar állampolgárnak kell tekinteni – amíg az ellenkezője be nem bizonyosodik – a magyarországi lakóhellyel rendelkező hontalan szülők Magyarországon született gyermekét, illetve az ismeretlen szülőktől származó, Magyarországon talált gyermeket. (L. még: →*állampolgárság*, →*állampolgársági kérelem*.) (DE)

állampolgárság megszűnése

Az állampolgárságtól való →*megfosztás* talmát az Alaptörvény rögzíti, amikor kimondja, hogy születéssel keletkezett vagy jogszerűen szerzett állampolgárságotól senkit nem lehet megfosztani. Az állampolgársági törvény a korábbi jogunk által ismert elvesztési okokat (például: →*elbocsátás*, távollét, házasságkötés) nem ismeri, ugyanakkor az →*állampolgársági alapelvek* között deklarálja, hogy a magyar állampolgárságra azok a jogszabályok az irányadók, amelyek az állampolgárságra ható tények vagy események bekövetkezésekor hatályban voltak. Az állampolgárság →*lemondással* (saját kezdeményezésre) és →*viszszavonással* (hivatalból indított eljárással) szűnhet meg. A lemondás szabályozásakor a jogalkotó a hontalanság eseteinek csökkentését többféleképpen is biztosítani kívánta: egyrészt a nyilatkozat benyújtásának időpontjában fennálló másik állampolgárság vagy annak várható megszerzése igazolásával, másrészt – amennyiben a másik állampolgárságot a lemondást követően mégsem sikerül megszerezni – az érintett számára a magyar állampolgárság gyorsított visszaállításával. (DE)

állampolgárságtól megfosztás

→*megfosztás*

állampolgárság visszaállítása

A →*hontalanság* eseteinek csökkentése érdekében a magyar ~ a lemondás elfogadásától számított három éven belül kérhető a köztársasági elnöktől, feltéve, hogy a kérelmező a kérelem benyújtásáig nem szerzett külföldi állampolgárságot. Az ~ iránti kérelemhez csatolni kell a lemondásról szóló okiratot, illetve a külföldi hatóság igazolását arról, hogy a kérelmező nem szerzett külföldi állampolgárságot. A kérelem jó-

vághagyása esetén a kérelmező magyar állampolgárságát folyamatosnak kell tekinteni (vagyis mintha egyáltalán nem szűnt volna meg). Három éven túl a magyar állampolgárság → *visszahonosítás* révén szerzhető vissza. (L. még: → *állampolgárság*, → *állampolgárság megszűnése*, → *állampolgársági alapelvek*, → *lemondás*, → *megfosztás*.) (DE)

állampolgárság vizsgálata

Az ~ során a konzul minden esetben vizsgálja a hozzá forduló személyazonosságát és állampolgárságát. Az állampolgársági törvény alapján magyar állampolgárság érvényes magyar személyazonosító igazolvánnyal, érvényes magyar útlevéllel, érvényes állampolgársági bizonyítvánnyal és – ellenkező bizonyításig – honosítási okirattal igazolható. Ezek hiányában a magyar állampolgárság – ellenkező bizonyításig és az érvényességi idő lejártát követő egy évig – lejárt érvényességű magyar útlevéllel is igazolható, illetve a magyar állampolgárság fennállását egyes esetekben a személyiadat- és lakcímnnyilvántartás adatai is igazolják. Érdekvédelmi ügyekben előfordulhat, hogy az ~ érdekében soron kívül szükséges intézkedni (például külföldön elhalálozott vagy balesetet szenvedett állampolgár esetén), amikor az állampolgárság fennállását vélelmezni lehet. (L. még: → *állampolgárság megállapítása*, → *állampolgársági bizonyítvány*, → *érdekvédelmi tevékenység*.) (DE)

állandó személyazonosító igazolvány igénylése

Személyazonosító igazolvány iránti kérelmet a személyiadat- és lakcímnnyilvántartásban szereplő magyar állampolgár nyújthat be. Érvényes *útlevéllel* vagy kártya formátumú vezetői engedéllyel nem ren-

delkező magyar állampolgár, valamint a bevándorolt, letelepedett, menekült vagy oltalmazott köteles benyújtani. A személyazonosító igazolvány iránti kérelem személyesen terjeszthető elő, belföldön általában a járási hivatalnál (egyéb kiállító hatóságok: Budapest Főváros Kormányhivatala, belügyminiszter, jegyző, anyakönyvvezető). A 14. életévét betöltött magyar állampolgár kérelmét külföldön a hivatásos → *konzuli tisztviselő*nél terjesztheti elő, aki a nála benyújtott kérelemről elsőfokú hatóságként dönt. Az igazolvány érvényességi ideje alapesetben életkor szerint változik (3 év, 6 év, határidő nélküli), és 2017-től birtokosának születési dátumához kapcsolódik (a szabályok az okmány érvényességi ideje és az igénylő életkora szerint eltérőek). Ideiglenes személyazonosító igazolvány, valamint elektronikus aláírás külképviselőten nem igényelhető. Hivatalból állítják ki az állandó személyazonosító igazolványt a → *honosítási* és → *visszahonosítási* ügyekben. Az → *állampolgársági eskü- vagy fogadalomtétel* elmaradása esetén az okmány érvénytelenítése és továbbítása (→ *konzuli futárposta*) érdekében a konzul haladéktalanul intézkedik. Az ~ körébe tartozik a csere és a pótlás iránti kérelem is. Ilyen esetben a konzul ellenőrzi a kérelmező jogosultságát, valamint intézkedik az esetleges adatváltozások → *hazai anyakönyvezése* érdekében. (DE)

anyakönyv

Az ~ a születéssel, házassággal, bejegyzett élettársi kapcsolattal és a halálessel kapcsolatos, az anyakönyvezésről szóló törvényben felsorolt adatokat és az azokban bekövetkezett változásokat tartalmazza. Két típusa van: az elektronikus és a papír alapú anyakönyv. Az anyakönyvbe adatot a megfelelő képesítéssel rendelkező anya-

könyvvezető és a kormány által kijelölt →*anyakönyvi szerv* tisztviselője jegyezhet be. Anyakönyvi okirat kiállítására és egyes esetekben anyakönyvezésre jogosult a hivatásos →*konzuli tisztviselő* is. (L. még: →*hazai anyakönyvezés alapelvei*.) (DE)

anyakönyvezési feladatok

A konzuli hatósági munka egyik területe. Az anyakönyvi eljárás az anyakönyvi események (vagyis a születés, haláleset, a →*házasságkötés*, →*bejegyzett élettársi kapcsolat* létesítése), illetve az erre irányuló szándék bejelentésének, a →*névváltoztatás*nak és a →*házassági névviselési forma módosításának* közhiteles rögzítésére (valamint az anyakönyvi nyilvántartások rendszerének vezetésére) irányul. Az anyakönyvi eljárásban az →*állampolgárságot* vizsgálni kell, ha ennek során az ügyfél magyar állampolgárságát nem tudja igazolni, az állampolgársági ügyekben eljáró szervet hivatalból meg kell keresni (→*állampolgárság vizsgálata*). A konzul által ellátott ~ szempontjából a jogszabályi előírásokon túl nagy szerepük van a →*konzuli utasítások*nak. Az ~ ellátása során a konzul saját hatáskörben jár el vagy más hatóság eljárásában közreműködőként vesz részt, a kérelmeket átveszi, feldolgozza, az aláírásokat és a mellékleteket hitelesíti, az →*elektronikus anyakönyvi rendszerbe* feltölti az adatokat, továbbítja az ügyiratokat az illetékes hatóságnak (→*konzuli futárposta*), majd az anyakönyvezés megtörténtét követően az →*anyakönyvi okiratot* kiállítja, postázza, továbbá gondoskodik az ügyirat megőrzéséről (→*konzuli irattár*) és selejtezéséről. (DE)

anyakönyvi okirat

Az →*anyakönyvből* ~ állítható ki, melynek két típusa van: az anyakönyvi kivonat és

az anyakönyvi hatósági bizonyítvány. Az anyakönyvi kivonat közhitelesen tanúsítja a kiállítás időpontjában az anyakönyvi eseményhez kapcsolódóan az anyakönyvben szereplő, törvény által előírt adatokat. Amennyiben az anyakönyvi kivonat adattartalmától eltérő adatkör igazolását kérik, az anyakönyvvezető vagy Budapest Főváros Kormányhivatala anyakönyvi hatósági bizonyítványt állít ki. Az ~ kiállítása iránti kérelem bármelyik anyakönyvvezetőnél vagy hivatásos →*konzuli tisztviselő*nél előterjeszhető. Ha a fogadó állam részese a →*Hágai Apostille Egyezménynek* és a külföldi hatóság a magyar anyakönyvi kivonatot csak magyar apostille-tanúsítvánnyal ellátva fogadja el, ennek beszerzése az anyakönyvi kivonat kiállításával egyidejűleg is kérelmezhető. A hazai anyakönyvezést végző hatóságok munkájának megkönnyítése érdekében a külföldi anyakönyvi kivonatok diplomáciai felülhitelesítése egyre szélesebb körben – viszonosság vagy jogszabályi előírások alapján – mellőzhető. (L. még: →*hazai anyakönyvezés*, →*anyakönyvezési feladatok*.) (DE)

anyakönyvi szerv

~ az anyakönyvi ügyekért felelős miniszter, a fővárosi és a megyei kormányhivatal, illetve a hivatásos →*konzuli tisztviselő*. Az anyakönyvi törvény és egyéb jogszabály alapján a fővárosi kormányhivatal a kormány által kijelölt általános hatáskörű anyakönyvi szervként végzi – egyebek mellett – a hazai anyakönyvezést, dönt a névváltoztatási kérelemről, felügyeletet gyakorol az anyakönyvvezetőként eljáró hivatásos konzuli tisztviselő anyakönyvezési tevékenysége felett, állást foglal okiratok beszerezhetőségével kapcsolatban, továbbá részt vesz a lakcímügyintézésrel kapcsolatos egyes feladatok ellátásában.

A jogszabályban kijelölt konzulátusokon a hivatásos konzuli tisztviselő folytatja le a →*hazai anyakönyvezés* iránti eljárást. (DE)

anyakönyvvezető

Az ~ a polgármester, a jegyző, valamint a polgármesteri hivatal vagy a közös önkormányzati hivatal köztisztviselője, illetve egyes esetekben a hivatásos →*konzuli tisztviselő* és a külpolitikáért felelős miniszter által vezetett minisztérium kormánytisztviselője. Az anyakönyvvezetői feladatok ellátásához meghatározott képesítés megszerzése, illetve anyakönyvi szakvizsga letétele szükséges. (L. még: →*anyakönyvezési feladatok*, →*anyakönyvi szerv*, →*hazai anyakönyvezés*, →*konzuli szakvizsga*.) (DE)

apai elismerő nyilatkozat

Az ~ a nyilatkozóra nézve szülői (apai) jogállást keletkeztető, jegyzőkönyv formájában felvett egyoldalú nyilatkozat. Az ~tal kapcsolatban a Polgári Törvénykönyv anyagi és alaki feltételeket egyaránt meghatároz (egyes részletszabályokat azonban más jogszabályok tartalmaznak). ~ot már a gyermek fogamzási idejének kezdetétől tehet a gyermeknél legalább tizenhat évvel idősebb férfi, a születés előtt megtett nyilatkozat azonban csak a gyermek megszületésekor válik teljes hatályúvá. A korlátozottan cselekvőképes kiskorú által tett ~ akkor érvényes, ha ahhoz törvényes képviselője hozzájárult. Ha a törvényes képviselő a nyilatkozattételben tartósan akadályozott vagy a hozzájárulást nem adja meg, azt a gyámhatóság hozzájárulása pótolhatja. A teljes hatályú ~ mindenkivel szemben hatályos. A nyilatkozat teljes hatályához szükséges az anya, a kiskorú gyermek törvényes képviselője és a tizennegyedik életévét betöltött gyermek hozzájárulása. Ha

az anya a gyermek törvényes képviselője, a hozzájárulást e minőségében is megadhatja, kivéve, ha az anya és a gyermek között érdekellentét áll fenn. Ebben az esetben a gyámhatóság a kiskorú gyermek törvényes képviselőjére eseti gyámot rendel. Ha az anya vagy a gyermek nem él, vagy nyilatkozatában tartósan gátolva van, a hozzájárulást a gyámhatóság adja meg. Amennyiben a nyilatkozat megtételekor más férfi apaságának megállapítása iránt per van folyamatban, az ~ csak akkor válik teljes hatályúvá, ha a per jogerős befejezésére az apaság megállapítása nélkül kerül sor. Ha a teljes hatályú ~ megtételére nagykorú gyermekre vonatkozóan kerül sor, a gyermek nyilatkozhat, hogy a vér szerinti apa családi nevét kívánja-e a továbbiakban viselni vagy az addigi családi nevét viseli tovább (nyilatkozat hiányában is az addig viselt családi nevét használhatja tovább). Az ~t és a hozzájárulást az →*anyakönyvvezető*nél, a bíróságnál, a gyámhatóságnál vagy hivatásos →*konzuli tisztviselő*nél személyesen kell jegyzőkönyvbe vagy közjegyzői okiratba foglalni. A hozzájárulást a →*konzuli tanúsítvány* kiállítására felhatalmazott tiszteletbeli konzulnál is meg lehet tenni. A jegyzőkönyv vagy az okirat aláírását követően az ~ nem vonható vissza. (L. még: →*apasági vélelem*.) (DE)

apasági vélelem

A jogalkotó által valónak elfogadott olyan feltevés, amely meghatározza az apai jogállás betöltését, eldönti, hogy kit kell a gyermek apjának tekinteni. A Polgári Törvénykönyv alapján apai jogállást keletkeztető vélelem – sorrend szerint – a házassági kötelék, reprodukciós eljárás, apai elismerő nyilatkozat, a bírósági határozat. Ha az anya a fogamzási idő kezdetétől a gyermek születéséig eltelt idő vagy annak egy

része alatt (a vélelmezett fogamzási idő a gyermek születésének napjától visszafelé számított száznolcvankettedik és háromszázadik nap között eltelt idő, mind a két határnap hozzászámításával) nem állt házassági kötelékben és nem vett részt reprodukciós eljárásban sem, vagy ha az ~ megdőlt, a gyermek apjának azt a férfit kell tekinteni, aki a gyermeket teljes hatályú apai elismerő nyilatkozattal a magáénak ismerete el. Ha a gyermek apja sem az anya házassági köteléke, sem reprodukciós eljárás, sem teljes hatályú apai elismerés alapján nem állapítható meg, az apaságot bírósági úton lehet megállapítani. Az apaság bírósági megállapítását az anya, a gyermek, a gyermek halála után leszármazója és az apa kérheti. A bíróság a gyermek apjának nyilvánítja azt a férfit, aki az anyával a fogamzási időben nemileg érintkezett, és az összes körülmény gondos mérlegelése alapján alaposan következtethető, hogy a gyermek ebből az érintkezésből származik. (L. még: →*apai elismerő nyilatkozat.*) (DE)

apostille

Az ~ a →*Hágai Apostille Egyezmény* mellékletében a nemzetközi szerződésben részes államok által meghatározott és kölcsönösen elfogadott formában kiállított tanúsítvány, amely tanúsítja az aláírás valódiságát, az okiratot aláíró személy aláírási jogosultságát és adott esetben az okiraton levő pecsét vagy bélyegzőlenyomat valódiságát. Az ~-jal ellátott közokiratot – az egyezmény tényleges céljának megfelelően – a többi részes államban hitelesként kell elfogadni. ~ tanúsítványt Magyarországon három központi szerv állíthat ki: az igazságügyért felelős miniszter az általa vezetett minisztérium, a felügyelete alatt álló igazságügyi szakértői intézmények, a bíróságok által kiállított okiratok, továbbá

a mindezeokról készített hiteles fordítások tekintetében (1); a Magyar Országos Közjegyzői Kamara a közjegyzők által készített vagy hitelesített okiratok, a közjegyzői levéltáros által kiadott hiteles másolatok és a mindezeokról készített hiteles fordítások tekintetében (2); valamint a külpolitikáért felelős miniszter az előbbiektől eltérő, *más* szervek által kiállított okiratok és az ezekről készített hiteles fordítások, valamint – jogszabály szerint – a konzuli tisztviselő által készített hiteles fordítások tekintetében (3). A kérelem teljesítéséhez – általános szabály szerint – a felhasználás országának pontos megjelölése, a tanúsítványval ellátandó okirat eredeti példányának csatolása, illetve egyes esetekben további igazolás vagy felülhitelesítés beszerzése (közbenső felülhitelesítés) szükséges. (L. még: →*felülhitelesítés*, →*Hágai Apostille Egyezmény.*) (DE)

Bécsi Konzuli Egyezmény (BKE)

A ~t a diplomáciai kapcsolatokról szóló, 1961. április 18-án, Bécsben aláírt egyezményt (→*Bécsi Diplomáciai Szerződés*) követően, az Egyesült Nemzetek Szervezetének ugyancsak Bécsben, a Neue Hofburgban 1963. április 24-én tartott konferenciáján fogadták el. Az egyezményt, melynek szövegét majdnem egy évtizedes munkával (az 1949-es, első főtitkári javaslatot követően 1955-ben kezdték meg a szövegezési munkát) az ENSZ Nemzetközi Jogi Bizottsága dolgozta ki, 48 ország írta alá és 2020. augusztus 5-ig 180 ország vált annak részes államává. A BKE eredeti és elsődleges célja az addig többnyire csak a nemzetközi szokásjogban, illetve udvariassági szabályokban (*courtoisie*) létező, a konzulok kiváltságaira és mentességeire vonatkozó nemzetközi jogi szabályoknak, valamint a küldő és

a fogadó államok kötelezettségeinek kodifikálása volt. A Magyarországon politikai okokból csak több mint két évtized elmúltával, az 1987: 13. tvr.-rel kihirdetett egyezmény – a Bécsi Diplomáciai Szerződés (BDSZ) szerkezetét, kodifikációs módszerét követve – rögzíti a konzuli kapcsolatok létesítésére, a képviseltek fajtáira, a konzuli tisztviselők kategóriáira, a képviselő-vezetők osztályaira, a rangelsőbbség szabályaira és a konzuli feladatokra, valamint az azok ellátásához biztosítandó könnyítésekre, kiváltságokra és mentességekre vonatkozó szabályokat. A BKE szabályait – az egyezmény által megengedett korlátok között – elsősorban a mentességek, illetve a konzuli feladatok köre tekintetében a →*konzuli egyezmények* egészítették ki. (FTG)

befogadhatóság

A →*Schengeni (Közösségi) Vízumkódex* szerint a vízumkérelem befogadhatósága azt jelenti, hogy a kérelem rendelkezik azokkal a kódexben pontosan meghatározott alapvető elemekkel, amelyek lehetővé teszik az illetékes konzulátus számára a kérelem (érdemi) vizsgálatát. A ~ról az illetékes megállapítását követően, a második eljárési lépésben dönt a konzulátus. A kérelem befogadhatónak minősül, ha határidőben nyújtották be, tartalmazza a kérelem legalapvetőbb elemeit (kitöltött és aláírt vízumkérdőív, érvényes →*úti okmány*, előírás szerinti fénykép), a →*vízumdíjat* megfizették, továbbá sor került a →*biometrikus azonosítók* felvételére (ha azok felvételétől a kódex rendelkezései alapján nem lehet eltekinteni). Ha ezek a feltételek teljesülnek, akkor a →*konzuli tisztviselő* a →*VIS-rendelet* 8. cikke alapján rögzíti a kérelem adatait a →*Vízuminformációs Rendszerben*, és érdemben folytatja a kére-

lem vizsgálatát, vagyis elbírálja a vízumkérelmet. A feltételek teljesítésétől humanitárius okból vagy nemzeti érdekből kivételesen el lehet tekinteni. A VIS-rendelet adott régióban történő alkalmazásának megkezdéséig a kérelem befogadását az úti okmányban elhelyezett bélyegző igazolta (kivéve a diplomata-, szolgálati/hivatali és különleges útleveleket). Amennyiben az eljárás vízum kiadásával zárult, úgy azt a konzulátus →*vízumbélyeg* (vinyetta) formájában az úti okmányban elhelyezett bélyegzőre ragasztotta. A befogadhatósági bélyegző valamennyi schengeni tagállam számára igazolta a kérelem benyújtását, ha az elbírálás alatt az útlevél kiadásra került az ügyfél számára. Elutasító döntés vagy az eljárás megszűnése esetén is fontos információt nyújtott a tagállami hatóságoknak, hiszen a bélyegző nem került leragasztásra a pozitív döntés után kiadott vízumbélyeggel. A VIS-rendelet alkalmazásától kezdve ezt a tájékoztatási funkciót a Vízuminformációs Rendszerben rögzített adatok látják el. Amennyiben a konzul a feltételek hiányában nem találja befogadhatónak a kérelmet, úgy azt érdemben nem vizsgálja meg, hanem a benyújtott teljes dokumentációt késedelem nélkül visszajuttatja a kérelmezőnek, a felvett biometrikus adatokat törli, a vízumdíjat pedig visszatéríti. (FTG)

bejegyzett élettársi kapcsolat

Bár a házasságkötés és a bejegyzett élettársi kapcsolat intézményének szabályozása nagyfokú hasonlóságot mutat, a jogalkotó az Alaptörvényben és a Polgári Törvénykönyv családjogról szóló könyvében az alapelvek között világosan kifejezésre juttatja azon meggyőződését, hogy a házasságot és a családot kiemelt védelemben részesíti. E speciális védelem tükröződik

a bejegyzett élettársakról szóló törvényben is, amely a jogintézmény egységes szabályozását tartalmazza (a törvény eltérő szabályokat állapít meg az örökbefogadás, a reprodukciós eljárás, az apai elismerés és a névviselés területén). ~ot két azonos nemű, nagykorú személy köthet, meghatározott – fővárosi kerületi, megyei jogú városi, illetve járási székhelyen működő – anyakönyvvezető előtt. A ~ nemcsak bíróság, hanem közjegyző előtt is felbontható. A ~ – a házasságkötéshez hasonlóan – akaratnyilatkozattal és hatósági aktussal jön létre. Ezzel szemben az élettársi kapcsolat egy adott tényen alapul: két, egymással érzelmi, gazdasági közösségben élő azonos vagy különböző nemű személy együttélésével jön létre – akik közül egyiknek sem áll fenn mással házassági életközössége, bejegyzett élettársi vagy élettársi kapcsolata, és akik nem állnak egymással rokon kapcsolatban –, és az életközösség megszűnésével, valamint házasság vagy ~ létesítésével szűnik meg. Tekintettel arra, hogy az élettársi kapcsolatot a jogalkotó számos vonatkozásban önállóan értékeli, e forma számára is létezik közhiteles nyilvántartás, amely az élettársi nyilatkozat közjegyző előtti megtétele esetén az élettársi kapcsolat fennállását bizonyítja, viszont egyéb jogokat és kötelezettségeket nem keletkeztet. (L. még: →*bejegyzett élettársi kapcsolat létesítésére irányuló szándék bejelentése*, →*házasságkötési / bejegyzett élettársi tanúsítvány*, →*családi állapot igazolás*.) (DE)

bejegyzett élettársi kapcsolat létesítésére irányuló szándék bejelentése

E szándék belföldön személyesen a fővárosi kerületi, megyei jogú városi és a járási hivatal székhelye szerinti anyakönyvvezetőnél jelenthető be. A magyarországi lakcímmel nem rendelkező nagykorú fél

vagy – ha a felek egyike sem rendelkezik magyarországi lakcímmel – az egyik fél e szándékát személyesen a hivatásos →*konzuli tisztviselő*nél is bejelentheti. Erről a konzul az anyakönyvi törvényben rögzített adattartalmú jegyzőkönyvet vesz fel és azt az első diplomáciai postával az esemény tervezett helyszíne szerinti anyakönyvvezetőnek továbbítja. Ha a jegyzőkönyv felvétele óta egy év eltelik, de a bejegyzett élettársi kapcsolat nem jön létre, a létesítésére irányuló szándék viszont továbbra is fennáll, a ~t meg kell ismételni. Ha a bejegyzett élettársi kapcsolat egy éven belül nem jön létre és a bejelentést sem ismétlik meg, a jegyzőkönyvet és az eljárás során rögzített egyéb adatokat haladéktalanul törölni kell. (L. még: →*házasságkötési szándék bejelentése*.) (DE)

beutazási és tartózkodási feltételek

A Magyarországra történő beutazás és az ország területén való tartózkodás szabályait, miután uniós tagállamként hazánk részese a schengeni együttműködésnek is, a közösségi jog és a belső jog szabályai határozzák meg. Az országhatáron történő ellenőrzés és beléptetés alkalmával, valamint a →*vízumeljárásban* is teljesítendő ~et részben a →*Schengeni Határellenőrzési Kódex* (a beléptetés minimumfeltételei), részben pedig a magyar idegenrendészeti törvények és végrehajtási rendeletek, vagyis a →*Harmtv.*, valamint a szabad mozgás és tartózkodás jogával rendelkező személyek beutazásáról és tartózkodásáról szóló 2007. évi I. törvény (Szmtv.) határozza meg (a Kódex minimumfeltételeit kiegészítő, pontosító szabályok, többletfeltételek, az uniós jog által engedett kivételek). A →*Schengeni Határellenőrzési Kódex* 6. cikke a következő, az uniós külső határok átlépéséhez szükséges minimumfeltételek

ket sorolja fel: 1. érvényes úti okmány (legalább három hónapig érvényes a beutazást követően, és legalább az azt megelőző 10 éven belül állították ki); 2. érvényes vízum (vagy tartózkodási engedély), ha az uniós jog alapján nem mentesül a vízumkötelezettség alól; 3. a tervezett tartózkodás céljának, körülményeinek, a tartózkodás anyagi fedezetének (szállás, megélhetés), az egészségügyi biztosítás meglétének, valamint a kiutazás (visszatérés vagy tovább utazás) feltételeinek (menetjegy, anyagi forrás) igazolása; 4. a kérelmező nem áll beutazási tilalmat elrendelő figyelmeztető jelzés hatálya alatt; továbbá nem jelent veszélyt a tagállamok közrendjére, belső biztonságára, közegészségügyére vagy nemzetközi kapcsolataira. A ~ igazolásához elfogadható dokumentumok (támogató dokumentumok) körét, tartalmi és formai előírásait részben a →*Schengeni Határ-ellenőrzési Kódex* I. melléklete, a beutazási feltételek konzulátusi ellenőrzésekor, valamint a vízumeljáráásban elfogadható támogató dokumentumok körét a →*Schengeni (Közösségi) Vízumkódex* (l. például a 21. cikkben foglaltakat), nemzeti (kiegészítő vagy nemzeti hatáskörbe tartozó) szabályait pedig a belső jogi idegenrendészeti jog szabályai tartalmazzák. A Határ-ellenőrzési Kódex kivételesen lehetőséget ad e szabályoktól való eltérésre, ha valamely tagállam – humanitárius okból, nemzeti érdekből vagy nemzetközi kötelezettségek teljesítése érdekében – olyanok részére is engedélyezi a belépést, akik egy vagy több feltételt nem teljesítenek. Tekintettel arra, hogy a hosszabb idejű (egy 180 napos időszakon belül 90 napot meghaladó időtartamú) tartózkodás céljából történő beutazás szabályainak meghatározása nemzeti hatáskörben van, az nem tárgya a közösségi jognak, ezért ezeket a szabályokat a tag-

államok nemzeti joga, Magyarországon a fenti két törvény határozza meg. (L. még: →*beutazási és tartózkodási tilalom.*) (FTG)

beutazási és tartózkodási tilalom

A ~ hatálya alatt álló külföldi személy a tilalom fennállásának időtartama alatt nem utazhat be az országba, kivéve, ha azt az elrendelő hatóság esetileg kifejezetten engedélyezi (például, ha az egy hozzátartozó halálesete vagy belföldi bírósági, hatósági eljárás eredményes lefolytatása érdekében méltányos, indokolt). Valamennyi schengeni tagállam területére való belépést, illetve az ottani tartózkodást meg kell tagadni azon harmadik országbeli állampolgárok esetében, akikre vonatkozóan valamely tagállam ~t elrendelő figyelmeztető jelzést helyezett el a →*Schengeni Információs Rendszerben*. A ~ annak megakadályozását szolgálja, hogy olyan külföldi személy utazzon be Magyarországra (schengeni államokba) vagy térhessen vissza oda, aki az ország közrendjét, közbiztonságát, közegészségét, nemzetbiztonságát sérti vagy veszélyezteti, jogellenesen lépett be Magyarország területére, súlyosan megszegte a beutazással, illetve tartózkodással kapcsolatos szabályokat, vagy meghatározott köztartozást (helyszíni, szabálysértési vagy vámbírságot, megtérítendő költséget) halmozott fel. A ~t az idegenrendészeti hatóság rendeli el hivatalból (az idegenrendészeti hatóság, illetve bíróság eljárásához kapcsolódóan), vagy az Európai Unió Tanácsának ilyen tilalom érvényesítésére vonatkozó döntése, Magyarország által vállalt nemzetközi kötelezettség vagy valamely rendvédelmi szerv kezdeményezése alapján. A tilalom elrendelt időtartama vagy az alapjául szolgáló kötelezettség időtartamához igazodik, vagy az idegenrendészeti hatóság maga határozza

meg a törvényi keretek között maximum 3 (meghosszabbítható), 5 vagy kivételesen – amennyiben a külföldi Magyarországon való tartózkodása a közrendet, a közbiztonságot vagy a nemzetbiztonságot jelentősen veszélyeztetné – 10 éves időtartamban. A ~t haladéktalanul törölni kell, ha az elrendelés oka megszűnt, továbbá hivatalból vagy kérelemre visszavonható, ha az már nem indokolt. Az önálló ~t elrendelő határozat ellen nincs helye fellebbezésnek, sőt a bíróság előtt sem kérhető a határozat felülvizsgálata akkor, ha az elrendelés nemzetközi kötelezettségen vagy az Európai Unió Tanácsának döntésén alapult. A kitoloncoláshoz kapcsolódóan önálló határozatban elrendelt ~ ugyanakkor csak fellebbezéssel támadható meg, egyéb jogorvoslattal nem. A ~ szabályait a harmadik országbeli állampolgárok beutazásáról és tartózkodásáról szóló 2007. évi II. törvény (→*Harmtv.*) tartalmazza. (L. még: →*útlevél-igazgatás.*) (FTG)

bevándorlási engedély

A ~ a külföldi állampolgár – főszabály szerint – határidő nélküli, végleges magyarországi tartózkodását lehetővé tévő, a harmadik országbeli állampolgárok beutazásának szabályait tartalmazó törvény (→*Harmtv.*) által a letelepedési engedéllyel felváltott korábbi jogintézmény. A hatályos idegenrendészeti jog azonban jelenleg is elfogadja a ~t a Magyarországra történő jogszerű beutazáshoz és tartózkodáshoz. A korábbi szabályozás (1993. évi LXXXVI. tv.) szerint ~t az kaphatott, aki a beutazásától számítva megszakítás nélkül legalább három éven át jogszerűen tartózkodott az országban, megélhetése és lakhatása biztosított volt, és akivel szemben nem állt fenn törvényben meghatározott kizáró ok. (L. még: →*letelepedési engedély.*) (FTG)

biometrikus azonosítók

~on – elsősorban a konzuli gyakorlat szempontjából megközelítve – az emberi szervezet egyediségéből adódó olyan fizikai ismérveket értünk, melyek alkalmasak valamely személy azonosítására. A biometriának mint tudományterületnek, valamint a digitalizáció és a biztonságtechnika fejlődésének köszönhetően többfajta biometrikus azonosító (különösen: retina, véna, ujjnyomat, digitális fénykép) létezik a világban, melyek mindegyike azt szolgálja, hogy minél biztosabban lehessen beazonosítani egy adott személyt. A magyar konzuli gyakorlatban jelenleg az ujjlenyomatnak és a biometrikus fényképnek van jelentősége a személy- és okmányazonosítás terén, mégpedig az →*úti okmányokkal*, a biometrikus útlevel és személyi igazolvány kiállításával kapcsolatos eljárásokban (ehhez kapcsolódóan az okmányban található, a biometrikus elemeket tároló eszköz adatainak és így az okmány eredetiségének és valódiságának, továbbá az okmány birtokosának az ellenőrzésében), valamint a →*vízumeljárásban*. Az említett eljárásokban biometrikus eszközök (szkenner) segítségével történik meg a kérelmek benyújtásakor a ~ rögzítése, ezért van szükség az ügyfél személyes megjelenésére. Az uniós jogi és belső jogi normák (például →*Schengeni [Közösségi] Vízumkódex*, →*Vízumrendészeti kézikönyv*) pontosan rögzítik az eljárás menetét, a biometrikus azonosításhoz szükséges adatok (fénykép, 10 ujj lenyomata) formai és tartalmi kellekeit, az adatkezelés és -továbbítás garanciális szabályait, valamint az egyes szervek, így a konzuli hatóságok jogait és kötelezettségeit. Ugyancsak szigorúan szabályozott a biometrikus adatok felvétele alóli kivételek köre (ujjnyomat esetén például a 12 év alatti gyermekek és olyan személyek men-

tesülnek, akik fizikailag képtelenek ujjnyomat adására). A ~at a →*Konzuli Információs Rendszerben* (KIR) és ezen keresztül a →*Vízum Információs Rendszerben* (VIS) rögzítik és továbbítják döntéshozatal, személyazonosság és biztonsági ellenőrzés céljából az arra jogszabály, illetve uniós norma alapján jogosult hazai, illetve uniós tagállami hatóságok részére. A ~ meglete a →*vízumeljárá*sban a kérelem feldolgozásának, érdemi elbírálásának, vagyis a →*befogadhatóság*nak is feltétele. (FTG)

büntetés végrehajtásának átadása és átvétele

A ~ a nemzetközi szerződésen alapuló bűnügyi →*jogsegély* egyik formája, amelynek lényege, hogy az egyik szerződő államban elítélt személy szabadságelvonással járó büntetésének vagy ilyen intézkedésnek a végrehajtására egy másik, az elítélt állampolgársága szerinti államban kerül sor. (L: →*elítélt személyek átszállítása*.) (FTG)

büntetőeljárás átadása és átvétele

A ~ről akkor beszélünk, ha a gyanúsított, a sértett vagy a tanúk személyes körülményei, tartózkodási helye, az elkövetett cselekmény tényállási elemei, a bizonyítási eszközök fellelhetősége vagy más, a büntetőeljárás sikeres lefolytatása szempontjából lényeges körülmény miatt célszerűnek és indokoltnak tűnik, hogy az eljárást – annak megindítását követően – egy másik országban folytassák le. A nemzetközi bűnügyi →*jogsegély* e formájára azért kerül sor, hogy az átadó és az átvevő állam egyaránt – a jogsegély jogi alapját képező nemzetközi szerződésben rögzített garanciák által is megerősítve – hatékonyabban, eredményesebben tudja érvényesíteni büntető igényét. A büntetőeljárás más államnak történő átadását Magyarországon

a vádemelésig az ügyész, azt követően a bíróság kezdeményezheti, és arról a legfőbb ügyész, bírósági szakban pedig az igazságügyi miniszter dönt. A büntetőeljárás átvételéről egy külföldi állam igazságügyi szervének megkeresésére a legfőbb ügyész dönt. Az átadás és átvétel feltételeit és az eljárási szabályokat nemzetközi szerződés, illetve a belső jog, hazánkban a nemzetközi bűnügyi jogsegélyről szóló 1996. évi XXXVIII. törvény tartalmazza. (FTG)

Call Center → *konzul tájékoztatással kapcsolatos feladatai*

COCON → *Konzuli Munkacsoport*

családi állapot igazolás

Az anyakönyvi törvény megfogalmazása szerint az egyén családi állapota hajadon, nőtlen, nős, férjes, elvált, özvegy, illetve bejegyzett élettárs, özvegy bejegyzett élettárs, elvált bejegyzett élettárs, házassága megszűnt vagy bejegyzett élettársi kapcsolata megszűnt lehet. A magyar állampolgár részére kiállított, a házasságkötéshez szükséges ~ban a magyar nyilvántartásban a kérelem kiállításának időpontjában szereplő családi állapot kerül rögzítésre. A ~ kiállítása a külképviseleten is kérelmezhető, az igazolást (attól függően, hogy ki készíti el) a magyar hatóság hatósági bizonyítvány, a konzul a személyiadat- és lakcímnnyilvántartás alapján kétnyelvű →*konzuli tanúsítvány* formájában állítja ki. (L. még: →*adatszolgáltatás személyiadat- és lakcímnnyilvántartásból*.) (DE)

családtámogatás kérelmezése a konzulnál

Magyarország a határon túli magyarság fennmaradása céljából vállalt, az Alaptörvényben foglalt kötelezettségei alapján

„elősegíti közösségeik fennmaradását és fejlődését”. Ezen alkotmányi előírás megvalósítása érdekében egyes családtámogatási formák magyarországi lakóhelytől függetlenül is elérhetővé váltak. Az ezekkel kapcsolatos eljárásban a hivatásos → *konzuli tisztviselő* közreműködőként vesz részt (az ügyfelet az eljárással kapcsolatos teendőkről tájékoztatja, a → *hazai anyakönyvezési* eljárást megindítja, a kérelmet a → *konzuli futárpostában* továbbítja). (L. még: → *hatósági jogkör.*) (DE)

csoportos felterjesztés → *konzuli futárposta*

diplomata-útlevel

A külföldre utazásról szóló törvény alapján három jogosulti kör részére állítható ki a megbízatás vagy jogviszony időtartamára, általános esetben öt éves érvényességi idővel. A törvény alapján ~re jogosultak az ott felsorolt személyek, valamint hivatalos célból velük együtt utazó, közös háztartásban élő házastársuk, eltartott gyermekeik, egyes esetekben más hozzátartozói (1. törvényes jogosult és egyes hozzátartozói). Kizárólag utazásának időtartamára érvényes ~et kaphat az, aki a köztársasági elnök, a miniszterelnök, az Országgyűlés elnöke vagy a külpolitikáért felelős miniszter megbízásából diplomáciai küldetéssel utazik külföldre (2. diplomáciai küldetésben eljáró személy). Kizárólag utazásának időtartamára érvényes ~et kaphat az is, aki számára ezt rendkívül indokolt esetben az irányítást (felügyeletet) gyakorló miniszter javaslatára a külpolitikáért felelős miniszter engedélyezte (3. ágazati miniszter javaslatára útlevelell ellátott személy). A ~ elsősorban hivatalos utazásokra használható, de tartós külszolgálat időtartama alatt magáncélú utazásokra is igénybe ve-

hető. A ~ iránti kérelem belföldön a külpolitikáért felelős miniszternél nyújtható be. (L. még: → *hivatalos útlevel*, → *magánútlevel*.) (DE)

dublini átadás

Az Európai Unió közös menekültügyi rendszerének egyik sarokköve az ún. Dublini Rendszer. A „dublini rendeletek”-kel (Dublin I., II. és III. rendelet, az utóbbi az Európai Parlament és a Tanács 604/2013/EU sz. hatályos rendelete) létrehozott rezsim célja, hogy meghatározza, mely tagállam felelős valamely harmadik országbeli állampolgár vagy egy hontalan személy által a tagállamok egyikében benyújtott nemzetközi védelem iránti kérelem megvizsgálásáért, valamint milyen feltételekkel és eljárási szabályok alapján történik a felelősség megállapítása és – a menekültügyi eljárás további lefolytatása érdekében – az adott személy felelős tagállamnak történő átadása, azaz az ún. ~. A dublini rendszerben valamennyi uniós tagállam (Írország is), valamint Svájc, Norvégia és Izland is részt vesz, Dánia azonban gyakorolta az opt outa vonatkozó jogát, és nem vesz részt a dublini rezsimben. A felelős tagállam megállapítására és az adott személy felelős tagállamnak történő átadására vonatkozó eljárás során be kell tartani az emberi jogokra vonatkozó, valamint a menekültekkel kapcsolatos uniós és nemzetközi jogi kötelezettségeket, így különösen a Genfi Menekültügyi Egyezményben, az Emberi Jogok Európai Egyezményében és az EU Alapjogi Chartájában foglaltakat. Az eljárást a nemzetközi védelmet kérelmezők befogadására vonatkozó szabályok megállapításáról szóló, 2013. június 26-i 2013/33/EU európai parlamenti és tanácsi irányelv („befogadási irányelv”), továbbá a nemzetközi védelem megadására és visz-

szavonására vonatkozó közös eljárásokról szóló, 2013. június 26-i 2013/32/EU európai parlamenti és tanácsi irányelv („eljárási irányelv”) szabályainak, valamint a releváns bírói gyakorlatnak a figyelembevételével kell lefolytatni. Az eljárásban az érintett személynek biztosítani kell a hatékony jogorvoslat lehetőségét mind a felelős tagállam megállapítása, mind pedig különösen a ~ra vonatkozó döntés és annak végrehajtása során. A jogorvoslat módját a nemzeti jog határozhatja meg fellebbezés vagy bírósági felülvizsgálat formájában. A rendelet – szigorú feltételek között, például a szökés komoly veszélye esetén – lehetővé teszi az érintett őrizetbe vételét az eredményes átadás érdekében, ugyanakkor alapvető szinten rögzíti, hogy senki sem tartható őrizetben kizárólag azon az alapon, hogy nemzetközi védelmet kér. Az őrizet időtartamának a lehető legrövidebbnek kell lennie, és tiszteletben kell tartani a szükségesség és az arányosság elvét. A ~ önkéntes alapon, ellenőrzött útnak indítás formájában vagy kíséret alatt történhet. A tagállamoknak biztosítaniuk kell, hogy az átadást és az egész eljárást humánus módon végezzék, az emberi jogok, az emberi méltóság, a gyermek mindenek felett álló érdeke, a család egysége elvének tiszteletben tartásával, valamint a tagállami bíróságok, illetve az Emberi Jogok Európai Bírósága ítélkezési gyakorlatának figyelembevételével. Az átadási eljárás során – az érintett megfelelő tájékoztatása mellett – a tagállamok menekültügyi, illetve idegenrendészeti hatóságai egymással szorosan együttműködnek. Az eljárás hatékonyságának javítása érdekében a tagállamok – a rendelet keretei között – kétoldalú megállapodásokat is köthetnek egymással. Az együttműködés módját, valamint az államok érintett személyekkel

kapcsolatos alapvető kötelezettségeit, az érintett jogait és kötelezettségeit a rendelet részletesen szabályozza. A ~ szigorú eljárási határidőkhöz kötött. A megkereső tagállamnak a nemzetközi védelem iránti kérelem benyújtását követően legfeljebb három hónapja (→*EURODAC* rendszerbeli találat esetén annak beérkezéséig számított két hónapja) van arra, hogy kérje az érintett átvételét a felelősnek tartott államtól. A megkeresett tagállam elvégzi a szükséges ellenőrzéseket, és két hónapon (sürgős eljárásban egy hónapon) belül határozatot hoz. A határidők elmulasztása mind a megkereső, mind a megkeresett tagállam oldalán azzal a következménnyel jár, hogy a mulasztó tagállam lesz a felelős a kérelem elbírálásáért. A megkeresett állam részéről ez egyúttal azt is jelenti, hogy köteles átvenni az érintett személyt a menekültügyi eljárás lefolytatása érdekében. Amennyiben az átadásra a hat hónapos határidőn belül nem kerül sor, a felelős tagállam mentesül az érintett személy át- vagy visszavételére vonatkozó kötelezettsége alól, és a felelősség a megkereső tagállamra hárul. E határidő legfeljebb egyéves időtartamra meghosszabbítható, ha az átadásra az érintett személy szabadságvesztése miatt nem kerülhetett sor, illetve legfeljebb tizennyolc hónapra, ha az érintett személy ismeretlen helyen tartózkodik. A ~ a gyakorlatban a nemzeti jog (Magyarországon l. a →*Harmtv.* rendelkezéseit) alapján hajtandó végre. (FTG)

EGT-állampolgárok

A fogalomnak a konzuli tevékenység keretében alapvetően vízumrendészeti, idegenrendészeti szempontból van jelentősége. Ebből a szempontból az ~ körébe tartoznak az →*Európai Unió* tagállamainak polgárai (dogmatikai okokból a ma-

gyar állampolgárok kivételével, hiszen ők magyar állampolgárként más elbírálás alá esnek), az Európai Gazdasági Térségről szóló megállapodásban részes más állam (Norvégia, Izland és Liechtenstein) állampolgárai, továbbá az Európai Közösség és tagállamai, valamint az Európai Gazdasági Térségről szóló megállapodásban nem részes állam között létrejött nemzetközi szerződés alapján a szabad mozgás és tartózkodás joga tekintetében az Európai Gazdasági Térségről szóló megállapodásban részes állam állampolgárával azonos jogállású személyek (jelenleg ide tartoznak Svájc állampolgárai). Az uniós joggal összhangban a magyar idegenrendészeti jog is biztosítja a szabad mozgás és tartózkodás jogát az ~, valamint az őket kísérő vagy hozzájuk csatlakozó családtagjaik (házastárs, az EGT-állampolgár vagy házastársa 21 év alatti, vagy eltartott leszármazója, felmenője, regisztrált élettársa) és – nagyon szűk körben, külön engedélyre – más, hozzájuk szorosan kötődő személyek (súlyos egészségügyi okokból rászoruló eltartott) számára. Megjegyzendő azonban, hogy a szabad mozgás és tartózkodás jogának gyakorlása egyúttal nem minden esetben jelenti a beutazás és tartózkodás anyagi és formai feltételei alóli mentesítést, különösen a családtagok esetében nem keverendő össze az alapvetően állampolgársági alapú vízummentességgel. Míg az ~ vízummentességet élveznek (ugyanakkor nem mentesülnek többek között az úti okmányra vonatkozó kötelezettségek, a 90 napot meghaladó tartózkodás és a tartózkodási hely bejelentése alól), addig az EGT-családtagok főszabály szerint csak könnyítésekben részesülnek a →*vízumeljárásban*, →*vízumkötelezettségüket*, illetve vízummentességüket továbbra is saját állampolgárságuk határozza meg. Az uniós

polgárok harmadik ország állampolgárságával rendelkező családtagjaihoz hasonlóan (l. ehhez pl. az Európai Unió Bíróságának a C-754/18. számú ügyben, 2020. június 18-án hozott ítéletében rögzített álláspontját) mentesülnek a vízumkötelezettség alól az ~ azon családtagjai is, akik valamely uniós tagállam által kiállított úntartózkodási kártya, illetve huzamos tartózkodási kártya (és nem csupán tartózkodási engedély) birtokában vannak. Az ~ családtagjai, amennyiben az EGT állampolgárt kísérik vagy hozzá csatlakoznak és jogosultságukat megfelelő támogató dokumentumokkal igazolni tudják, a vízumeljárásban a következő kedvezményekben, könnyítésekben részesülnek: díjmentes vízum; a lehető legjobb (külső) feltételek (például: külön kérelemátvevő ablak) biztosítása a kérelmek benyújtásához; elsőbbségi és gyorsított eljárás. Az ilyen kedvezményezett családtagtól kizárólag akkor lehet megtagadni a vízumot, ha kedvezményezetti minőségét nem tudta igazolni, vagy a tagállami hatóságok bizonyítják, hogy a vízumkérelmező valódi, közvetlen és kellően súlyos veszélyt jelent a közrendre, közbiztonságra vagy közegészségügyre, továbbá visszaélés illetve csalás esetén. (FTG)

egyszeri utazásra (visszaútazásra) jogosító okmány

Magyarország külképviselete →*úti okmányt* ad ki egyszeri utazásra annak a Magyarországon által honatanként elismert, bevándorolt, illetve letelepedett harmadik országbeli állampolgárnak, akinek külföldön elveszett vagy megsemmisült úti okmánya külföldön nem vagy csak aránytalan nehézségek árán pótolható és Magyarországon területére történő visszatérésére emiatt nincs lehetőség. Magyarországra

történő visszautazás céljára ~t kell kiállítani a menekültként vagy oltalmazottként elismert személy részére, továbbá annak a menedékesnek is, akinek úti okmánya lejárt, elveszett, eltulajdonították, megrogálódott vagy személyazonosság megállapítására más módon alkalmatlanná vált. Az ~ csak az Országos Idegenrendészeti Főigazgatóságtól kapott írásos visszajelzés alapján állítható ki. A kérelem indokait külön jegyzőkönyvben kell rögzíteni. (DE)

elbocsátás

A magyar állampolgársági jog már a 19. században szabályozta az ~t mint az állampolgárság kérelemre történő megszűnésének esetét (1879. évi L. tc.). A hatályos állampolgársági törvény – a 20. századi nagyszámú, sok esetben állami ráhatással kezdeményezett kérelem következtében – ~ról már nem rendelkezik. A magyar →*állampolgárság megszűnése* az állampolgár részéről →*lemondás* útján kezdeményezhető. Az 1947. és 1990. között elbocsátottak →*nyilatkozattal történő állampolgárság-szerzés* útján kaphatják vissza állampolgárságukat. (L. még: →*megfosztás*.) (DE)

elektronikus anyakönyv (EAK)

Az ~ az anyakönyvi bejegyzéseket elektronikus formában tartalmazó központi nyilvántartás, amelyben egyedi elektronikus anyakönyvi azonosító segítségével az érintett személyhez rendelik a nyilvántartásban szereplő összes anyakönyvi adatát. (L. még: →*anyakönyv*, →*anyakönyvezési feladatok*.) (DE)

elektronikus ügyintézés

A technikai fejlődés a konzuli munka több területén gyorsította és egyszerűsítette

tette az ügyintézését, jelentősen csökkentve az ügyintézési határidőt. Összekapcsolva a →*konzuli futárposta* racionalizálásával, a korábban hetekig, távolabbi földrészeken hónapokig tartó egyes eljárások Európában néhány napra, távolabb néhány hétre rövidültek. A magyar →*konzuli szolgálat* a 2000-ben európai uniós támogatással felépített és folyamatosan fejlesztett, bővített →*Konzuli Információs Rendszer (KIR)* alkalmazása révén régóta élen jár az ~ terén a magyar közigazgatáson belül. Az ~ lehetőségeinek a közigazgatási ügyek egyre szélesebb körére történő kiterjesztése (ügyfélkapurendszer) összehangolt fejlesztéseket, a különböző rendszerek közötti hatékony és akadálymentes kommunikációt igényel. Az ~ területei többféleképpen csoportosíthatók, ezek közül a legfontosabb a belső és külső rendszerek, illetve a rendszerek kommunikációképesség szerinti megkülönböztetése. A belső rendszerek első generációi az egyes hatóságoknál szigetszerűen fejleszteni kezdett ügykezelő és nyilvántartó rendszerek voltak. Az egyes hatóságok feladat- és hatáskörváltásai kezdetben az általuk használt ügykezelő rendszerek megtöbbszöröződésével jártak, a fejlesztések két legfontosabb feladatává így az egymással, majd később az ügyféllel való gyors kommunikáció biztosítása vált. Az eljárások egyszerűsítésével, a hatósági szervezetrendszer változásaival egyre fontosabbá válik egy egységes, de legalább a rendszerek közötti interoperabilitást biztosító, nem az egyes hatóságok szervezetéhez, hanem – a több hatóságot is érintő – eljárásokhoz igazodó, elsősorban az ügyfelek elégedettségét és az eljárások hatékonyságát növelő ügykezelő rendszerek kifejlesztése. Az ~ külső, ügyfelek számára is hozzáférhető rendszerei közül jelenleg a legfontosabb az ügyfélkapu,

illetve az ügyfélkapura épülő →*webes ügysegéd* (www.nyilvantarto.hu). Az újabb fejlesztések az egységes, az internet mellett a telefon és a mobiltelefon nyújtotta előnyöket egyaránt hasznosító ügyintézési felületek létrehozására irányulnak (www.magyarorszag.hu portál, kormányzati ügyfélvonal, 1818) és több helyen már legalább részleges angol nyelvű tájékozódást, ügyintézését is lehetővé tesznek. A teljes körű angol nyelvű ügyintézés mielőbbi megvalósítása a diaszpórában élő magyarság nagy száma miatt is kiemelkedően fontos. A konzuli munka során használt, ~re képes rendszerek lassan egységesülnek (https://konzuliszolgalat.kormany.hu), letölthető nyomtatványokat (konzuli űrlapok, konzuli díjak), ügykezdeményezésre alkalmas, más rendszerekkel kommunikálni képes felületeket egyaránt tartalmaznak (Konzinfo Ügysegéd online konzuli ügyindítási felület, Konzinfo Időpont időpontfoglaló rendszer, Konzinfo Utazom mobil alkalmazás). A magyarorszag.hu portál ügyleírásai, jogszabálykeresője számos konzuli ügyben is tájékoztatást nyújtanak. Az ügyfélkapu a távollévő ügyfél azonosítására, egyes ügyek előkészítésére, adatbázisokban való keresésre és ügyintézésre, egyes esetekben pedig az internetes fizetésre egyaránt alkalmas. A webes ügysegéd folyamatosan bővülő szolgáltatásai a külföldön élő magyarok számára több gyakori ügypélda internetes elindítását is lehetővé teszik. Mindezek a felületek és programok az ~ konzuli területen való elterjedését bizonyítják. A jövőben ezeknek a fejlesztéseknek az egységesítésére van szükség, az ügyfél számára a lehető legegyszerűbb és leggyorsabb ügyintézés érdekében. A teljes körű ~hez továbbra is szükséges a magyar okmányok használata, ezért is lényeges, hogy a külképviseleti ügyintézés során

az ügyfélkapu megnyitásának, a lejárt okmányok megújításának, az elmaradt anyakönyvezések teljesítésének fontosságára a konzul folyamatosan felhívja az ügyfelek figyelmét. (L. még: →*konzuli honlap*, →*Konzuli Információs Rendszer*, →*konzuli szolgálat*, →*úti okmány*, →*lakcímügyintézés a konzulnál*, →*erkölcsi bizonyítvány igénylése*.) (DE–FTG)

életbenléti tanúsítvány

Elsősorban nyugdíjfolyósítási ügyekben, a nyugdíjjogosultság fennállásának ellenőrzése, igazolása érdekében fordul elő a konzuli gyakorlatban a természetes személy életben létéről kiadható tanúsítvány. Kiállítására akkor kerülhet sor, ha az adott személy a konzul előtt személyesen megjelent, és személyazonosságát igazolta. A konzuli gyakorlatban általában kész, például a nyugdíjhatóság által kiadott jegyzőkönyvekkel, űrlapokkal lehet találkozni, amelyen csak a záradékoló bélyegzőt kell elhelyezni. A közjegyzői törvény azonban arról az esetről is rendelkezik, amikor a konzulnak az ~t magának kell elkészítenie. A konzul az ~t általában nyomtatványon (egyszerűsített formában) adja ki, vagy jegyzőkönyvbe foglalja, amelyben tanúsítja, hogy az ügyfél előtte személyesen megjelent. A megjelenés évét, hónapját, napját – a fél kívánságára óráját is – és a személyazonosság igazolásának módját fel kell tüntetni az okiratban. (L. még: →*konzuli tanúsítvány*, →*konzuli irattár*, →*nyugellátással kapcsolatos ügyek a konzulnál*.) (DE)

elítélt személyek átszállítása

Az ~ 1a nemzetközi bűnügyi →*jogsegély* két- vagy többoldalú nemzetközi egyezményen alapuló egyik formája, amelynek lényege, hogy az egyik, jogsegélyegyezményben részes állam állampolgárának

terhére egy másik részes állam bírósága által bűncselekmény elkövetése miatt kiszabott és végrehajtható szabadságvesztés (vagy szabadságelvonással járó intézkedés) végrehajtására nem az ítéletet kiszabó államban, hanem az állampolgárság szerinti államban kerül sor. Másként fogalmazva a \rightarrow *büntetés végrehajtásának átadásáról* van szó egy másik állam részére annak érdekében, hogy az elítélt saját hazájában (az állampolgársága szerinti államban) tölthesse le büntetését vagy annak egy részét. Az intézmény alapvető célja (amellett, hogy adott esetben az állam büntető igényét is szolgálja), hogy az elítélt helyzetét, fogva tartásának körülményeit javítsa. Azzal, hogy a büntetés végrehajtására saját nyelvi, kulturális közegében, családi, társadalmi kötődéseihez közelebb kerül sor, elősegítik majdani reszocializációját is. Az \sim -nak hazai belső jogi alapjai elsősorban a nemzetközi bűnügyi jogsegélyről szóló törvényben található, legfontosabb nemzetközi jogi alapja pedig az Európa Tanács égisze alatt Strasbourgban, 1983. március 23-án kelt, az \sim -ról szóló többoldalú egyezmény. Az egyezmény szerint az elítélt, az ítéletet hozó, végrehajtást átadó, illetve végrehajtást átvevő állam egyaránt kezdeményezheti az átszállítást. Az \sim -ra az egyezményben, az egyes államoknak az egyezmény alapján kiadott végrehajtási rendeleteiben foglalt feltételek és a két szerződő állam megállapodása alapján akkor kerülhet sor, ha az elítélt az átvevő állam állampolgára, az ítélet jogerős, a büntetésből több mint 6 hónap van hátra, az átszállításhoz az elítélt (vagy képviselője) hozzájárult és az adott cselekmény az átvevő államban is bűncselekmény. A fentiekől különbözik az ún. átmenő szállítás esete, amikor a tényleges átszállítás két szerződő fél között egy harmadik ország területén át történik anélkül,

hogy ez a harmadik állam venné át végül a büntetés végrehajtását. Az ilyen átmenő szállítás feltételeit, szabályait is a fenti egyezmény, illetve a részes államok végrehajtási jogszabályai tartalmazzák. (FTG)

érdekvédelmi tevékenység területei

A \rightarrow *konzuli törvény* alapján az \sim a következők: tájékoztatás és tanácsadás (1); bajba jutott magyar állampolgárok védelme (2); korlátozott érvényességi idejű úti okmányok – ideiglenes útlevél, ideiglenes úti okmány – kiállítás (3); személyi szabadságában korlátozott állampolgárral kapcsolatos feladatok (4); balesetet szenvedett, elhalálozott, erőszakos bűncselekmény áldozatává vált, sürgős ellátást igénylő beteg állampolgárral kapcsolatos feladatok (5); válsághelyzet kezelése (6); uniós polgár konzuli védelme (7); intézkedés ügyeinek vitelében akadályozott személy érdekében (8). Az érdekvédelmi tevékenység ellátása során soron kívül kell kezelni azokat az ügyeket, amelyekben kiskorú, cselekvőképességében korlátozott személy vagy várandós anya is érintett. (L. még: \rightarrow *hatósági jogkör*, \rightarrow *konzuli honlap*, \rightarrow *konzuli szolgálat*.) (DE)

erkölcsi bizonyítvány igénylése

A bűnügyi nyilvántartó szerv a kérelmezőnek a bűnügyi nyilvántartási rendszerben kezelt adatairól kérelmére hatósági erkölcsi bizonyítványt állít ki. A bizonyítvány nem tartalmazza a szabálysértési nyilvántartásban kezelt adatokat. Az \sim külképviseleten személyesen történik, a kérelmet a hivatásos \rightarrow *konzuli tisztviselő* elektronikusan küldi meg a bűnügyi nyilvántartó számára, onnan elektronikus okiratban kap választ, amelyet nyomtatás, \rightarrow *másolat hitelesítése* és – amennyiben igénylik – hiteles fordítás elkészítését követően kézbesít a kérelmezőnek. Az *ügyfélkapu*val rendel-

kező ügyfelek magyarországi címre is igényelhetik az erkölcsi bizonyítványt a webes ügysegéd segítségével. Az erkölcsi bizonyítvány a kiállításától számított 90 napig érvényes (az adott bizonyítvány érvényessége interneten a webes ügysegéd alkalmazásban ellenőrizhető). (L. még: →*elektronikus ügyintézés.*) (DE)

ETD (vészhelyzeti úti okmány)

→*ideiglenes úti okmány*

EURODAC rendszer

A Dublini Egyezmény (L: →*dublini átadás*) aláírói 1990. június 15-én olyan rendszer létrehozását határozták el, amely lehetővé teszi a menedékkérői kérelem többszörös, vagyis több tagországban párhuzamosan történő benyújtásának megelőzését, ezzel megakadályozva a közös menekültügyi rendszer ilyen módon történő kijátszását. A Dublini Egyezmény hatékony alkalmazása érdekében hozták létre uniós rendelettel az ujjlenyomatok összehasonlítására irányuló, ún. ~t (EUROpean DActylographic Comparison System). Mivel a menedékjogot kérelmezők, illetve az irreguláris migránsok az esetek többségében nem rendelkeznek érvényes úti okmánnyal vagy más, személyazonosságuk megállapítására alkalmas okmánnyal, az ujjlenyomat e személyek pontos személyazonossága megállapításának lényeges eleme. Az ~ lehetővé teszi a dublini rendeletet alkalmazó országok számára, hogy a rendszerben tárolt ujjlenyomatok összehasonlításával megállapítsák, a „dublini térség” egyik tagállamában illegálisan tartózkodó és menedékjogot kérő külföldi állampolgár kért-e korábban menedékjogot egy másik tagállamban, illetve hogy jogellenesen lépett-e be ebbe a térségbe. Az ujjlenyomatok összehasonlítása

alapján a tagállamok képesek meghatározni, hogy melyik tagállam jogosult és köteles a menekültügyi vagy idegenrendészeti eljárás lefolytatására az adott személlyel szemben. Az EURODAC az Európai Bizottságon belül létrehozott, az ujjlenyomatok összehasonlítására, adatok kölcsönös továbbítására alkalmas, központi adatbázissal rendelkező számítógépes egységből, valamint a tagállamok és az adatbázis közötti elektronikus adatátvitelt biztosító rendszerből áll. Magyarországon az Országos Idegenrendészeti Főigazgatóság, valamint a Magyar Rendőrség tölthet fel és kérhet le adatokat a rendszerből. A szigorú adatvédelmi szabályok betartását az Európai Adatvédelmi Biztos és a tagállami adatvédelmi hatóságok, hazánkban a Nemzeti Adatvédelmi és Információszabadság Hatóság felügyeli. (FTG)

evakuálás

A →*konzuli védelem* szempontjából ~ról akkor beszélünk, ha külföldön magyar állampolgárok (és uniós polgárok) tömegének kell segítséget nyújtani abban, hogy az életüket, testi épségüket közvetlenül veszélyeztető természeti, egészségügyi vagy ipari katasztrófa, illetőleg háborús vagy polgárháborús veszély, fegyveres összeütközés vagy súlyos zavargások idején elhagyják az adott területet. Az ~t, bár szakmai szempontból különbség mutatkozik a polgárok veszélyeztetettségének mértékében is, a gyakorlatban elsősorban az különbözteti meg a →*repatriálástól*, azaz egyes állampolgárok hazatérésének elősegítéséhez nyújtott konzuli segítségtől, hogy az ~ elsődleges célja olyan biztonságos helyre juttatni a bajbajutottakat, ahonnan már saját erőből is hazajuthatnak, repatriálás esetén – más lehetőség vagy más biztonságos pont hiányában – a közvetlen hazajuttatás

lehet az egyedüli megoldás. A *→konzuli törvény* külön címben rögzíti a katasztrófa, háború vagy fegyveres összeütközés során követendő szabályokat. Ennek keretében egyrészt kimondja, hogy a magyar állampolgárok hazatérésének elősegítésére és az ~ra a külpolitikáért felelős miniszter tesz javaslatot a kormánynak, másrészt tartalmazza az Európai Unió tagállamaival és szerveivel, továbbá a NATO szerveivel való ilyen irányú együttműködési kötelezettséget. A törvény szerint ~ra kizárólag az érintett vagy annak törvényes képviselője egyetértésével kerülhet sor, kivéve ez utóbbi esetben, ha a törvényes képviselő nyilatkozatának beszerzése súlyosan és aránytalanul veszélyezteti az érintettnek nyújtandó konzuli védelmet. Az *→uniós konzuli védelmi irányelv* alapján válsághelyzetben az Unió és a tagállamok szorosan együttműködnek annak érdekében, hogy a képvisellel nem rendelkező polgárokat hatékonyan segíthessék. A tagállamok minden releváns információt átadnak egymásnak, a vezető államnak vagy a segítségnyújtást koordináló tagállam(ok)nak a válsághelyzetben lévő, képvisellel nem rendelkező polgáraikról, továbbá – lehetőség szerint – kellő időben tájékoztatják egymást a rendelkezésre álló evakuálási kapacitásokról. A „vezető állam” vagy a segítségnyújtást koordináló tagállam(ok) feladata a képvisellel nem rendelkező polgárok részére nyújtott minden segítség összehangolása, mégpedig a többi érintett tagállam, az Unió küldöttsége és az Európai Külügyi Szolgálat támogatásával. (L. még: *→uniós polgárok közös konzuli védelme.*) (FTG)

exequatur

~ alatt a konzuli jogban a fogadó állam által a konzuli képviselet vezetőjének fogadó állambeli tevékenységéhez kiadott fel-

hatalmazást, működési engedélyt értjük. A *→Bécsi Konzuli Egyezmény* 12. cikke alapján az ~ megadása nincs formai előírásokhoz kötve, de a gyakorlatban szinte kivétel nélkül szóbeli jegyzékben tájékoztatja a fogadó állam külügyminisztériuma a küldő államot a *→konzuli képviselet vezetője* számára kiadott ~ról, válaszul a küldő állam nagykövetsége által jegyzék kíséretében megküldött konzuli *→pátensre*. Az ~ megadását indokolás nélkül meg lehet tagadni, amennyiben a képviselet-vezető személye elfogadhatatlan a fogadó állam számára. A konzuli képviselet vezetője főszabály szerint az ~ megadásáig nem kezdheti meg (hivatalos) tevékenységét a fogadó államban, kivéve, ha a fogadó állam előzetesen, ideiglenesen elfogadta a hivatalba lépést. Ugyancsak kivételt képez a főszabály alól, ha a képviselet-vezető akadályoztatása miatt átmenetileg ideiglenes vezető látja el feladatait. Ha az ideiglenes vezető nem a küldő állam diplomáciai képviselője vagy konzuli tisztviselője, akkor a fogadó állam kifejezett beleegyezésétől teheti függővé az ilyen személy elfogadását. A képviselet-vezetőt egyébként megillető kiváltságokat és mentességeket azonban a fogadó állam nem köteles biztosítani neki, ha egyébként azokra nem jogosult. Egyéb esetben az ideiglenes vezető ~ nélkül is folytathatja tevékenységét, személyéről azonban tájékoztatni kell a fogadó államot, mégpedig főszabály szerint előzetesen. Amennyiben diplomáciai képviselőt bíznak meg az ideiglenes vezetői feladatokkal, akkor az ő kiváltsági és mentességei diplomáciai képviselői minőségéhez igazodóak maradnak. (FTG)

feljelentés külföldi államnál

A ~ a nemzetközi bűnügyi *→jogsegély* egyik formája, amelyre akkor kerül sor,

ha egy büntetőeljárás ügyészi szakaszban olyan terhelt ellen folyik, aki külföldön tartózkodik és →kiadatásának nincs helye, vagy azt megtagadták. Ilyenkor az ügyész vagy a bíróság kezdeményezheti a legfőbb ügyésznél, illetve az igazságügyi miniszternél, hogy tegyen feljelentést a terhelt tartózkodási (életviteli) helye szerinti – joghatósággal rendelkező – államban annak érdekében, hogy ott folytassák le ellene a büntetőeljárását. (FTG)

felülhitelesítés

Amennyiben egy közokiratot egy másik ország hatóságai előtt kívánnak felhasználni, úgy ezek a hatóságok kér(het)ik a kiállító országtól a közokirat valódiságának igazolását. A közokirat kiállítójának aláírását és bélyegzőnyomatát (és ezzel kiállítási jogosultságát, azaz a közokirat-jelleget igazoló) hitelesítő záradékot, illetve a záradék elhelyezésére irányuló eljárást ~nek nevezzük. A ~től viszonyosság fennállása (például egyes relációkban az anyakönyvi okiratok) esetében, multi- vagy bilaterális nemzetközi szerződés (például egyes kétoldalú jogsegélyegyezmények) vagy uniós jogi aktus (például az Európai Parlament és a Tanács 2016/1191 rendelete) alapján el lehet tekinteni. A ~ feltétele, hogy a hitelesítő hatóság birtokában legyen az okiratot kiállító hivatalos személy aláírás- és pecsétmintájának. Magyarországon a ~ alapvető szabályait törvény határozza meg (→*konzuli törvény*), az eljárás részletes szabályait pedig kormányrendelet tartalmazza. Az okirat, az azon szereplő aláírás, a bélyegző valódiságára vagy a kiállítás jogosultságára vonatkozó kétely felmerülése esetén a ~t meg kell tagadni. A kérelem teljesítéséhez a felhasználás országának pontos megjelölése, a felülhitelesítéssel ellátandó

okirat eredeti példányának csatolása, illetve egyes esetekben további igazolás vagy felülhitelesítés beszerzése válhat szükségessé. Diplomáciai (1) ~ esetén az okirat magyarországi felhasználása céljából a hivatásos konzuli tisztviselő a fogadó állam hatósága okiraton szereplő aláírásának és bélyegzőnyomatának felülhitelesítését végzi el. A hivatásos konzul által diplomáciai ~sel ellátott okirat – külön egyezmény meglétében – az Európai Unió más tagállamában is felhasználható. Miniszteri (2) ~ esetén a miniszter végzi el a közigazgatási hatósági jogkör gyakorlására törvényben vagy kormányrendeletben feljogosított szervezetek, közttestületek, személyek által kiállított okiraton szereplő aláírás és bélyegzőnyomat felülhitelesítését külföldi felhasználás céljából. Közbenső (3) ~nél a külföldön felhasználni kívánt okiratot a tanúsítvány kiállítását vagy a miniszteri ~t megelőzően egy közbenső hatóságnak is hitelesíteni kell. Leggyakrabban előforduló közbenső ~t végző szerv az igazságügyért felelős miniszter, a Magyar Országos Közjegyzői Kamara, az egyházi kapcsolatokért felelős miniszter (egyházi magánokiratok), a földművelésügyért felelős miniszter (hatósági állatorvos által kiállított okirat), az oktatásért felelős miniszter (iskolai bizonyítvány), az Oktatási Hivatal (diplomák). (L. még: →*apostille*, →*konzuli szigorú számadású nyomtatványok és eszközök*.) (DE)

fordítás hitelesítése és bemutatott fordítás helyességének tanúsítása

Fordítás hitelesítésére a hivatásos →*konzuli tisztviselő* jogszabály alapján a fogadó állam hivatalos nyelvére vagy arra a nyelvre hatalmazható fel, amelyből legalább középfokú, államilag elismert nyelvvizsgálóval rendelkezik. A fordítást az eredeti ok-

iratra kell felvezetni vagy hozzá kell fűzni. A fordításnak az eredetivel való megegyezését a konzul a fordítás végén záradékkal tanúsítja. A konzuli tevékenységhez nem kapcsolódó vagy speciális szaknyelvi ismereteket feltételező okiratok fordítását a konzul megtagadhatja. Illetékmentes a tárgyánál fogva illetékmentes eljáráshoz szükséges irat fordítása, →*konzuli díj* alá esnek – jogszabályban megállapított kivételtől eltekintve – az önálló eljárásban kérelmezett hitelesítések. (L. még: →*közreműködés megtagadása a konzuli tanúsítvány kiállításakor*.) (DE)

főkonzulátus

A ~ a konzuli képviselő →*Bécsi Konzuli Egyezmény* szerinti egyik, legmagasabb rangú formája, melynek vezetője – a külképviselet ideiglenes vezetése esetének kivételével – főkonzuli rangban lévő →*konzuli tisztségviselő*. A ~ diplomáciai és konzuli tevékenységet egyaránt folytathat. Konzuli kerülete általában a fogadó állam valamely közigazgatási egységének vagy egységeinek – az adott országban működő nagykövetség vagy más →*konzuli képviselő* konzuli kerülete által le nem fedett – területére terjed ki. A magyar diplomáciai gyakorlatban a konzuli képviselők létesítése többnyire főkonzulátusi formában történik. (L. még: →*konzulátus*, →*konzuli képviselő*.) (FTG)

funkcionális mentesség →*konzuli kiváltságok és mentességek, könnyítések*

gyermek jogellenes külföldre vitele

A gyermek lakó- vagy tartózkodási helyének meghatározása a szülői felügyelet körébe tartozik. A magyar nemzeti jog elsősorban a bírói gyakorlatot követve reflektált a külföldön élő magyar állampolgárok számának gyarapodásával növekedésnek

indult külföldi vonatkozású gyermekelviteli ügyekre. A Polgári Törvénykönyv rögzíti, hogy a gyermek huzamosabb időn át önállóan vagy egyik szülőjével csak mindkét szülő egyetértésével tartózkodhat külföldön, illetve a gyermek letelepedés céljából történő külföldre távozásához erre vonatkozó szülői engedély szükséges. A jogellenesen külföldre vitt gyermekek hazahozatalát nemzetközi egyezmények és uniós jogi aktusok teszik lehetővé, elsősorban az 1993-as Hágai Egyezmény és az ún. Brüsszel II. (2201/2003/EK) rendelet. A ~ból eredő ügyek elsősorban az igazságügyi és a gyermekvédelmi szervek bevonásával zajlanak, de az érintettek tájékoztatásért vagy konzuli védelmet igényelve gyakran fordulnak a →*konzuli szolgálathoz* is. Egyes ügyekben – két- vagy többoldalú nemzetközi szerződés alapján – →*jogsegély* keretében a →*konzul* eljárásra kötelezett is lehet. Amennyiben ~ ügyben (akár csak tájékoztatás nyújtása révén) a konzul is érintetté válik, erről a konzuli szolgálat szakmai irányítását ellátó központi minisztériumi szervezeti egységet haladéktalanul tájékoztatni kell. (DE)

hadigondozotti ellátás igénylése

Magyarországon a hadigondozotti ellátást, a jogosultak körét törvény szabályozza. E törvény 2015-ös és 2017-es módosításai – a XX. századi határváltozások és a szomszédos államok állampolgársági szabályozásának figyelembevételével – bővítették a jogosultak körét, illetve a kérelem benyújtását külföldön is lehetővé tették. Jelenleg a törvény lakóhelytől és időponttól függetlenül állapítja meg a hadigondozotti jogosultságot. A jogosultság előfeltétele, hogy az igénylő magyar állampolgársággal, bizonyos esetekben magyar igazolvánnyal rendelkezzen. A konzulnak ezért a tájékoztatás

során fel kell hívnia az ügyfél figyelmét az állampolgársági és anyakönyvi dokumentumok bemutatására, illetve – ezek hiányában – az →*állampolgársági vizsgálat* kezdeményezésére és az anyakönyvi események elmaradt →*hazai anyakönyvezésének* pótlására. A hadigondozásra jogosultak két csoportja a szolgálat során fogyatkozást szenvedett (hadirokkant), illetve – járulékosan – a hadirokkant egyes közeli hozzátartozói (hadiözvegy, hadiárva, hadigyámolt, hadigondozott családtag). A törvény azon jogosultak számára, akiknek ellátását a rendszerváltást megelőzően politikai okból megszüntették, szüneteltették, elutasították, illetve akik azt politikai okból elő sem terjesztették, kompenzációs jelleggel egyösszegű térítést állapít meg. A hadigondozotti ellátás és kedvezmények körét a jogalkotó ugyancsak törvényben állapította meg. Eszerint a hadirokkant számára – az egyösszegű térítés mellett – hadirokkant-járadék, ápolási pótlék, temetési hozzájárulás, térítésmentes gyógyászati ellátás, gyógyászati segédeszköz-ellátás folyósítható vagy adható. A hadirokkant hozzátartozója számára pedig – az egyösszegű térítés mellett – hadiözvegyi járadék, hadiárva járadéka, volt hadiárva járadéka, volt hadigondozott családtag és volt hadigyámolt járadéka, hadigondozott családtag járadéka folyósítható és adható. Az ellátás és a kedvezmények a törvény alapján jövedelemtől függetlenül illetik meg a jogosultakat. (L. még: →*állampolgárság megállapítása*, →*úti okmányok*.) (DE)

Hágai Apostille Egyezmény (HAE)

Az apostille-egyezménynek is nevezett megállapodást a külföldön felhasználásra kerülő közokiratok diplomáciai vagy konzuli hitelesítésének (→*felülhitelesítésének*) mellőzése tárgyában kötötték 1961.10. hó

05. napján (kihirdette az 1973. évi 11. tvr.). A ~ célja a részes államokban kibocsátott közokiratok másik részes államban való felhasználásának megkönnyítése a hitelesítés egyszerűsítése útján. Ennek érdekében a részes államok kijelölt hatósága által az egyezmény előírásainak megfelelő tanúsítvánnyal (apostille) ellátott közokiratot a többi részes államban hitelesként kell elfogadni. Közokiratnak kell tekinteni az igazságügyi hatóság vagy tisztviselő által kiállított okiratot, az államigazgatási okiratot, a közjegyzői okiratot és a magánokiraton lévő hivatalos igazolásokat. A ~ nem alkalmazható a diplomáciai vagy konzuli tisztviselő által kiállított okiratokra, illetve azokra az államigazgatási okiratokra, amelyek közvetlenül a kereskedelmi forgalomra vagy a vámeljárássra vonatkoznak. A ~ által meghatározott kereteken belül az egyes államok maguk döntenek el, milyen esetben kérnek egy okiratra apostille-t. Az egyezmény részes államaival kapcsolatos adatok a www.hcch.net/en oldalon érhetők el. (L. még: →*apostille*.) (DE)

hajós szolgálati útlevél

A ~ a →*hivatalos útlevél* egyik típusa. A külföldre utazásról szóló törvény alapján külföldön tengeri vagy belvízi hajón szolgálatot teljesítő személy, vele együtt utazó házastársa és eltartott gyermeke részére állítható ki a hajón teljesítendő szolgálat igazolása esetén a jogosultságot megalapozó megbízatás vagy jogviszony időtartamára, de legfeljebb 5 évre. A ~ belföldön a járási hivatalnál és az általános hatáskörű →*útlevélhatóságnál* kérelmezhető. (DE)

hajózási hatósági feladatok ellátása külföldön

A konzulnak a már a középkor folyamán jelentős, és a 19. századtól általánosan el-

terjedt, jogszabályban rögzített hajózási hatósági hatásköréből egyes elemek napjainkig fennmaradtak a magyar jogban. A vízi közlekedésről szóló törvény és végrehajtási rendeletei alapján a hivatásos →*konzuli tisztviselő* hajózással kapcsolatos hatósági feladatai három csoportra oszthatók: hajózási okmányok pótlása és meghosszabbítása (1), a hajón történt egyes anyakönyvi eseményekkel kapcsolatos iratok átvétele (2). A konzul a címzettje a nemzetközi szerződések által – esetlegesen – meghatározott, hajózással kapcsolatos egyéb hatásköröknek (3) is. A törvény szerint külföldön a konzul elsőfokú hajózási hatósági jogkörben jár el a következő okmányokkal kapcsolatban: képesítő okmányok (ideiglenes pótlás, meghosszabbítás), szolgálati könyv (ideiglenes pótlás, meghosszabbítás), hajóokmányok (érvényességi idő ideiglenes meghosszabbítása, csak más hatóság kezdeményezésére). A konzulnak a hajón történt anyakönyvi eseményekkel kapcsolatos feladatai körében egyrészt át kell vennie a jegyzőkönyvet, amelyet az úszólétesítmény vezetője a hajón történt születésről, balesetről, eltűnésről, elhalálózásról és az ezekkel kapcsolatban tett intézkedésekről készített, valamint a hagyatéki tárgyokról készített leltárjegyzéket. A konzulhoz kell eljuttatni a 24 méternél hosszabb hajótesttel rendelkező, tengeri nagyhajón bekövetkezett haláleset kapcsán átvett vagy felvett végrendeletet is. Az így átvett iratok alapján a →*hazai anyakönyvezést* a konzulnak hivatalból kell elindítania az illetékes hatóságnál, a végrendelet és a hagyatéki leltárjegyzék esetén pedig fel kell vennie a kapcsolatot a hagyatéki eljárás lefolytatására illetékes közjegyzővel. Bár a hajózási hatósági feladatok ellátásában való konzuli közreműködés idejélmúlt intézménynek

tűnik, a hajóversenyek és az óceáni hajóutak népszerűségének növekedésével az okmányok meghosszabbításával kapcsolatos konzuli feladatok továbbra is fontosak maradnak. (L. még: →*halálózással kapcsolatos konzuli feladatok*.) (DE)

halálózással kapcsolatos konzuli feladatok

Magyar állampolgár külföldön történt elhalálózása esetén a hivatásos →*konzuli tisztviselőnek* tájékozódnia (1) kell az esetről és – az adatvédelmi szabályok betartása mellett – tájékoztatnia (2) kell – első sorban – az elhunyt legközelebbi ismert hozzátartozóját és a fogadó állam eljáró hatóságát. A hozzátartozót a temetéshez vagy a holttest hazaszállításához szükséges intézkedésről, eljárásról is tájékoztatni szükséges, valamint kérés esetén segíteni kell a halottszállítást végző szervezettel való kapcsolat felvételében. A konzul kérelemre kiállítja a halottszállítási engedélyt (3), és – kivételes esetben, ha erre más mód nincs – közreműködik a külföldi halotti →*anyakönyvi kivonat* beszerzésében (4), és felhívja a temetésre kötelezettet a →*hazai anyakönyvezés* elindítására, abban szükség esetén közreműködik, illetve kötelezett hiányában hivatalból intézkedik a hazai anyakönyvezésről (5). Ha az elhunyt után kiskorú, cselekvőképtelen vagy korlátozottan cselekvőképes magyar állampolgár maradt (6), a konzul jogszabályban meghatározottak szerint segít az illetékes hatóságokkal való kapcsolatfelvételben, szükség esetén az úti okmány pótlásában, az utazás megszervezésében, továbbá közreműködik a törvényes képviselő nélkül hátramaradt állampolgár hazautazásának, elhelyezésének, a róla való gondoskodásnak a megszervezésében. Ennek keretében felveszi a kapcsolatot az illetékes helyi –

gyámügyi, gyermekvédelmi – hatóságokkal, szükség esetén gondoskodik az érintett megfelelő elhelyezéséről és ellátásáról. Külföldön maradt hagyaték esetén a konzul hagyatéki eljárást nem kezdeményezhet, de az eljárás elősegítése és az örökös érdekeinek védelme érdekében (7) tisztázza az örökhagyó természetes személyazonosító adatait, a külföldi hatóságok útján a hagyatékhoz tartozó, a *→konzuli kerületben* fellelhető vagyont, az eljáró hatóság nevét, címét, az eljárás várható menetét. A *→konzuli törvényben* meghatározott kivételes esetben kezdeményezi hagyatéki leltár felvételét vagy a hagyaték biztosítását szolgáló biztosítási intézkedés megtételét, elősegíti a hagyatéki tárgyaknak vagy azok ellenértékének hazajuttatását. Az ideiglenesen külföldön tartózkodó magyar állampolgár halála esetén – ha az átvételre jogosult személye nem állapítható meg (8) – a konzul a hagyatéki eljárás bevétele nélkül átveszi, majd a külügyminisztériumba továbbítja a hagyaték tárgyait. A konzulnak a birtokába került hagyatéki vagyontárgyakról értesítenie kell a hagyatéki eljárás lefolytatására illetékes hazai közjegyzőt (9). A konzuli szolgálat közreműködik az ismeretlen örökös felkutatásában azzal, hogy közlést tesz a külföldön elhunyt örökhagyó ismert adatait a *→konzuli honlapon* (10). (L. még: *→anyakönyvi okirat*, *→hazajóvási hatósági feladatok ellátása külföldön*, *→halottszállítással kapcsolatos feladatok*, *→hazai anyakönyvezés alapelvei*, *→örökös-kutatás*) (DE)

halottszállítással kapcsolatos feladatok

A külföldön elhunyt magyar állampolgár eltemetéséről – a magyar és az adott állam jogszabályai szerint eltemetésre kötelezett – általában a legközelebbi hozzátartozó jogosult és egyúttal köteles gondoskod-

ni, ide értve a temetés, a halottszállítás, az anyakönyvezés megszervezését, lebonyolítását és a költségek viselését is. A konzul jogszabály alapján segítséget és tájékoztatást nyújt ehhez. A rendelkezésre jogosult – az elhunyt végakarata, illetve saját belátása szerint – dönt arról, hogy az elhunyt eltemetésére külföldön vagy Magyarországon kerüljön sor. A halottszállítás külföldről Magyarországra kétféleképpen történhet: holttest koporsóban, vagy hamvak urnában (ha az elhunyt hamvasztására külföldön kerül sor). A hamvak szállításához a külképviselet engedélye nem szükséges, a hamvasztás megszervezése, lebonyolítása a hozzátartozó és a temetkezési vállalkozó feladata. A holttest Magyarországra történő szállítását kérelemre – jogszabályban meghatározott feltételek fennállása esetén – a hivatásos *→konzuli tisztviselő* engedélyezi. (L. még: *→halálozással kapcsolatos konzuli feladatok*.) (DE)

harmadik nyilvántartás (3NYT)

→külföldiek az elektronikus ügyintézésben, *→ügyfélkapu létesítése*

harmadik országbeli állampolgár

A *→Harmtv. 2. §-a* alapján a ~ fogalma magában foglalja mindazon nem magyar állampolgárokat és hontalan személyeket, akik nem rendelkeznek a szabad mozgás és tartózkodás uniós jogával. A *→Schengeni (Közösségi) Vízumkódex* alapján ~ minden olyan személy, aki nem az EK-szerződés értelmében vett uniós állampolgár. Mindazok a külföldi állampolgárok ide tartoznak tehát, akik nem rendelkeznek magyar vagy európai uniós tagállam állampolgárságával, illetve azok is, akik az uniós polgárt (és az uniós jog alapján az EGT-állampolgárt) kísérő vagy hozzájuk csatlakozó külföldi állampolgárokkal szemben

nem rendelkeznek az Európai Unió belül a szabad mozgás és tartózkodás jogával. (L. még: →*EGT-állampolgárok*, →*hontalanság*.) (FTG)

Harmtv.

Az idegenrendészeti joganyag egyik legfontosabb részét a harmadik országbeli állampolgárok beutazásáról és tartózkodásáról szóló 2007. évi II. törvényben (Harmtv.) kodifikálták. A ~ a szabad mozgás jogával nem rendelkező, Európai Unión kívüli állampolgárok magyarországi beutazásának, tartózkodásának feltételeit, a velük kapcsolatos idegenrendészeti eljárás legfontosabb szabályait és a jogorvoslati lehetőségeket, az eljárásban a külföldieket megillető jogokat és az őket terhelő kötelezettségeket szabályozza. A magyar idegenrendészeti jog külön törvényben rögzíti az uniós szabad mozgás jogával rendelkező személyek ki- és beutazására, valamint magyarországi tartózkodására vonatkozó rendelkezéseket (2007. évi I. tv.). (FTG)

hatósági jogkör

~ alatt a konzuli jogban azoknak az államhatalmi jogoknak és kötelezettségeknek az összességét értjük, amelyekhez a konzulok eljárásuk során a közigazgatási eljárásra vonatkozó jogszabályok alapján kötve vannak. A konzul a →*Bécsi Konzuli Egyezményben*, a →*konzuli törvényben*, valamint annak végrehajtási rendeletében felsorolt →*konzuli feladatok* közül nem minden esetben gyakorol valódi hatósági jogkört. A hatósági jogkörben ellátott konzuli feladatok között megkülönböztetünk önálló és közreműködői hatósági feladatokat, melyek közül az előzőek száma évek óta lassú bővülést mutat. Önálló hatósági tevékenységként említhető a hatósági bizo-

nyítvány és igazolás kiállítása, az →*ideiglenes magánútlevel* kiállítása, az →*ideiglenes úti okmány* esetén magyar részről az előzetes hozzájárulás megadása, az →*egyszeri utazásra jogosító okmány* kiállítása, az ügyfélkapuval és az állandó személyi igazolvánnyal kapcsolatos hatósági feladatok, egyes →*anyakönyvezési feladatok*, a →*felülhitelesítés*, az okirat, pénz és egyéb érték megőrzésre való átvétele (→*konzuli letét*), valamint a vízumügyekben és →*hazatérési kölcsön* tárgyában hozandó konzuli döntések. Ezekben az ügyekben a konzul saját hatáskörben folytatja le az eljárást, és más hatóság vagy a külügyminisztérium hozzájárulása, jóváhagyása nélkül hoz döntést. Eljárása során kizárólag a jogszabályoknak, a nemzetközi jogi szabályoknak van alávetve, és hatósági döntéseinek tartalmával, érdemével kapcsolatban nem utasítható (a feladat elvégzésére vagy mulasztás pótlására viszont igen). A konzul ugyanakkor a konzuli munka nagy részét kitevő közigazgatási ügyekben – az adott tevékenységre vonatkozó ágazati jogszabályok alapján – valamely hazai hatóság eljárásában közreműködő hatóságként jár el, így különösen az állampolgársági, útlevel-rendészeti, anyakönyvezési, lakcímnnyilvántartással, választásokkal vagy erkölcsi bizonyítvánnyal kapcsolatos ügyekben, illetve az idegenrendészeti feladatok egy részében. Nem minősíthetjük hatósági jogkörnek, bár – a →*közjegyzői tevékenységre* irányadó jogszabályoknak megfelelően – önállóan jár el és dönt (nem utasítható) a konzul közjegyzői jellegű feladatainak ellátása során. Ugyancsak nem tekinthető valódi hatósági jogkörnek a konzuli érdekvédelmi feladatok végzése, hiszen ezekben az ügyekben a konzul – bár a közigazgatási eljárás szabályainak keretében jár el – nem tipikusan hatóság-

gi, hanem inkább a klasszikus diplomáciai, illetve konzuli segítségnyújtási tevékenység körébe tartozó tevékenységet végez. A hatósági ügyekben első fokon az illetékes külképviselet – hatósági feladatok elvégzésére jogszabály alapján felhatalmazott – → *konzuli tisztviselője*, másodfokon pedig a külkapcsolatokért felelős miniszter dönt. A hatóság döntésével szemben – amennyiben azt törvény lehetővé teszi, illetve nem zárja ki – általános jogorvoslati eszközként a bíróságon közigazgatási pert lehet kezdeményezni. (L. még: → *állampolgársági kérelem*, → *lakcímügyintézés a konzulnál*, → *regisztráció a választási névjegyzékben*, → *útlevelelhatóság*, → *ügyfélkapu létesítése*) (FTG–DE)

hazai anyakönyvezés

Magyar állampolgár külföldön történt anyakönyvi eseményéhez, valamint a nem magyar állampolgár és a → *bontalan* – Magyarországhoz vagy magyar állampolgárhoz kötődő – anyakönyvi eseményéhez kapcsolódó, az anyakönyvezésről szóló törvényben meghatározott adatoknak az anyakönyvbe történő bejegyzése, azok módosítása és törlése. (DE)

hazai anyakönyvezés alapelvei

Az állami anyakönyvezés elve (1) egyrészt arra utal, hogy az anyakönyvezés állami feladat, másrészt pedig arra, hogy Magyarországon 1895. október 1. óta joghatás csak az állami anyakönyvi bejegyzéshez fűződhet. A teljes körű nyilvántartás elve (2) alapján az anyakönyvezés minden magyar állampolgárt érint, illetve minden Magyarországon történt anyakönyvi eseményre vonatkozik. A hivatalból történő anyakönyvezés elve (3) alapján az anyakönyvezést – kérelemre való tekintet nélkül – valamennyi érintett személyre

és eseményre vonatkozóan teljesíteni kell. A deklaratív hatályú anyakönyvi bejegyzés elve (4) alapján az anyakönyv csupán tanúsítja a tények keletkezését, de ezek a bejegyzéstől – illetve annak elmaradásától – függetlenül létrejönnek. Az anyakönyv közhitelessége (5) alapján az anyakönyv – és az apai elismerő nyilatkozatok nyilván tartása – az ellenkező bizonyításáig közhitelesen tanúsítja a bejegyzett adatokat, illetve azok változását. (DE)

házassági névviselés

A házasulók a házassági szándék bejelentésekor nyilatkozhatnak arról, hogy a házasságkötés után milyen házassági nevet kívánnak viselni. A házasság megkötéséig a korábbi nyilatkozat megváltoztatható. Ha a házasság megkötéséig a felek nem nyilatkoznak, a házasságkötést megelőzően viselt nevüket kell házassági névként anyakönyvezni. A feleség a házasságkötés után választása szerint viselheti születési nevét vagy a házasságkötés előtt közvetlenül viselt nevét, férje teljes nevét a házasságra utaló toldással, amelyhez hozzákapcsolhatja a házasságkötés előtt közvetlenül viselt nevét, férje családi nevét a házasságra utaló toldással és ehhez a házasságkötés előtt közvetlenül viselt nevét hozzákapcsolja, férje családi nevét, hozzákapcsolva saját utónevét. A férj a házasságkötés után választása szerint viselheti születési nevét vagy a házasságkötés előtt közvetlenül viselt nevét, felesége családi nevét, hozzákapcsolva saját utónevét. A férj, illetve a feleség a házasságkötés után házassági névként kettőjük családi nevét is összekapcsolhatja, hozzáfűzve a saját utónevét. A házassági név családi nevekből képzett része egy vagy kéttagú lehet. A kéttagú házassági név családi nevekből képzett részét kötőjel köti össze. A házassági név jogszabályban

meghatározott esetben →*névváltoztatás*-sal vagy →*házassági névviselési forma módosítása* iránti eljárásban változtatható meg. A honosítottak, visszahonosítottak a →*honosítási*, →*visszahonosítási* eljárásban – bizonyos feltételek fennállása esetén – születési vagy házassági családi nevük magyar írásmód szerinti viselése érdekében →*névmódosítást* kezdeményezhetnek. (L. még: →*házasságkötési szándék bejelentése*.) (DE)

házassági névviselési forma módosítása

A házassági névviselési forma a házasság fennállása alatt, illetve annak megszűnése után az érintett kérelmére módosítható. A kérelem belföldön személyesen bármely anyakönyvvezető előtt előterjeszhető. A külföldön élő magyar állampolgár a kérelmét személyesen a hivatásos →*konzuli tisztviselő*nél is előterjeszheti. A kérelmet a konzul egyes esetekben az első diplomáciai postával a házasság anyakönyvezésének helye szerinti anyakönyvvezetőnek továbbítja, vagy saját hatáskörben folytatja le az eljárást. A kérelem benyújtásához kapcsolódóan az ügyfél figyelmét fel kell hívni okmányainak mielőbbi cseréjére, illetve hivatalból kezdeményezni kell az adatváltozások átvezetését. (L. még: →*házassági névviselés*, →*névmódosítás*, →*névváltoztatás*.) (DE)

házasságkötési / bejegyzett élettársi tanúsítvány

Magyarországon 2013. január 1-jével megszűnt a ~ jogintézménye. Egyes országok jogrendjében azonban továbbra is létezik hasonló elnevezésű vagy adattartalmú okirat, amelynek beszerzése érdekében az ügyfelek gyakran a konzulátushoz fordulnak. A hatályos jogszabályok, illetve a konzuli gyakorlat alapján a hivatásos konzuli tisztviselő ilyenkor – lehetőleg két-

nyelvű – →*családi állapot igazolásáról* szóló iratot állít ki az ügyfél részére. (DE)

házasságkötési szándék bejelentése

A házasságkötési szándék belföldön személyesen bármely anyakönyvvezetőnél bejelenthető. A magyarországi lakcímmel nem rendelkező házasuló házasságkötési szándékát külföldön a hivatásos →*konzuli tisztviselő*nél is bejelentheti. A házasulók a ~vel egyidejűleg nyilatkozhatnak a házasságkötés után viselni szándékozott házassági névről, illetve a születendő gyermek családi nevééről. A konzul a ~ről jegyzőkönyvet vesz fel, és azt a házasságkötés tervezett helye szerinti anyakönyvvezetőnek továbbítja. Ha a jegyzőkönyv felvétele óta egy év eltelt és a házasságot nem kötötték meg, de a házasságkötési szándék továbbra is fennáll, a ~t meg kell ismételni. (L. még: →*bejegyzett élettársi kapcsolat létesítésére irányuló szándék bejelentése*, →*házassági névviselés*.) (DE)

hazatérési kölcsön (konzuli kölcsön)

A ~ a konzuli tisztviselő által a hazatérés elősegítéséhez nyújtott anyagi segítség, támogatás. A konzuli védelemhez való jog az Alaptörvényben rögzített alapjog, tehát alanyi jogon jár a külföldön tartózkodó magyar állampolgároknak és – az egyenlő elbánás elve alapján – más uniós polgároknak (sőt korlátozottan és nem alanyi jogon a velük együtt tartózkodó családtagjaiknak is). Ezzel szemben a ~re senkinek sincs alanyi joga, a konzuli védelemnyújtás formáit, feltételeit szabályozó →*konzuli törvény* alapján ugyanis a →*konzuli szolgálat* (a konzuli tisztviselő, illetve a külügyminisztérium) dönt a védelemnyújtás legmegfelelőbb módjáról. A konzuli szolgálat e döntése során mérlegeli az eset és a bajba jutott körülményeit, az érintett rá-

szorultságának és önhibájának mértékét, a hazatérés és az ehhez fellelhető anyagi támogatás (kezesek, hitel, segély) lehetőségeit és a fogadó állam viszonyait. A hazatérés anyagi fedezetének biztosítása elsősorban magának az utazónak vagy az érte felelős, neki támogatást nyújtani képes személyeknek (hozzátartozó, munkáltató) a felelőssége. A konzul a bajba jutott számára különösen a következő segítséget nyújtja: elveszett, ellopott vagy megsemmisült úti okmány pótlása, tanácsadás, hozzátartozó felkutatása, felvilágosítás a máshonnan igénybe vehető támogatás, a banki átutalás, valamint a gyorsátutalás lehetőségeiről. Amennyiben a hazatérés saját erőből való finanszírozására vagy a hazatérés elősegítésének más módjára nincs lehetőség, és a késedelem súlyos érdeksérelmet okoz, a konzuli tisztviselő – az ügyféllel kötött hatósági szerződés alapján – hazatérési kölcsönt nyújt, amely meghatározott időn belül visszafizetendő és adók módjára behajtandó köztartozásnak minősül. A ~t az előzőekben foglalt feltételek hiányában, valamint akkor kell megtagadni, ha a kérelmező neki felróható módon nem működik együtt a konzuli szolgálattal, valótlan adatokat közöl vagy az általa korábban igénybe vett hazatérési kölcsön nem térült vissza (és annak visszafizetése alól különös méltánylást érdemlő esetben a miniszter nem adott egyedi felmentést). A kiskorú gyermek vagy várandós anya bajba jutása esetén fokozott gondossággal kell eljárni. (FTG)

helyi alkalmazott

A ~ak a külképviseleteken általában munkajogviszonyban alkalmazott, főszabály szerint a fogadó állam állampolgárságával rendelkező és műszaki, igazgatási, hivatalsegédi vagy adminisztratív feladatokat ellátó munkatársak (gépkocsiveze-

tő, takarító, kertész, titkársági munkatárs, ügyfélfogadó). A ~ak a →*Bécsi Konzuli Egyezményben*, illetve a →*Bécsi Diplomáciai Szerződésben* foglaltak szerint nem vagy csak nagyon korlátozottan rendelkeznek diplomáciai és egyéb nemzetközi jogon alapuló kiváltságokkal és mentességekkel, konzuli képviseleten kizárólag a konzuli feladatellátást segítő funkcionális mentességek mértékéig. A →*külszolgálati törvény* nem használja a ~ gyakorlatban kialakult fogalmát, hanem – elsősorban munkajogi okokból – „a külképviselet által foglalkoztatott munkavállaló”, illetve „a külképviselet által foglalkoztatott házastárs” fogalmat honosítja meg. (L. még: →*diplomáciai képviselő kiváltságai és mentességei.*) (FTG)

helyi konzuli együttműködés

A ~en az Európai Unió tagállamainak valamint az EU Bizottsága (EKSZ) delegációinak olyan szoros, informális kapcsolattartás és rendszeres ülések formáját öltő együttműködését értjük, amelynek keretében az adott állomáshelyen működő tagállami és uniós külképviseletek összehangolják az uniós polgárok konzuli védelmével és a helyi válságok kezelésével kapcsolatos tevékenységüket, továbbá megosztják egymással a konzuli feladatok ellátásához az adott állomáshelyen, illetve térségben szükséges és hasznos információkat, tapasztalataikat. Az üléseket főszabály szerint az EU elnökséget adó tagállam képviselője hívja össze, szervezi és elnököli. A ~ keretében a külképviseletek közös vészhelyzeti terveket dolgoznak ki, illetve megosztják egymással a válságkezelés során történő hatékony együttműködéshez szükséges információkat, egy esetleges →*evakuálás* során számításba vehető kapacitásaikat (amilyenek például szemé-

lyi és infrastrukturális képességek, szállítóeszközök). A tagállamok konzuli szolgálatait szorosan együttműködnek az Unióval, mindenekelőtt a Bizottsággal és az Európai Külügyi Szolgálattal. (L. még: →*Lead State Concept*, →*uniós konzuli védelmi irányelv*.) (FTG)

helyi schengeni együttműködés

A Schengeni Egyezményt alkalmazó államok kötelezettséget vállaltak arra, hogy összehangolják a harmadik országok állampolgárainak beutazásával kapcsolatos tevékenységüket, szorosan együttműködnek egymással és az Európai Bizottsággal a közös vízumpolitika alakításában és a vízumkiadásban. A vízumkiadást érintő együttműködés kettős célt szolgál: egyrészt a szabadság, biztonság és jog közös térségének, ezen belül a belső határok lebontása és a külső határok megerősítése érdekében létrehozott schengeni térségnek a védelmét, másrészt a tagállamoknak biztosítaniuk kell a teljes körű szolgáltatás folyamatosságát a harmadik országokban élők (ügyletek) számára. Ennek keretében a részes államok központi vízumkiadó és rendészeti hatóságai (külügyminisztériumok, belügyminisztériumok, idegenrendészeti és menekültügyi, valamint egyéb rendészeti szervek), továbbá egy adott harmadik országban működő, vízumkiadásra felhatalmazott külképviseletei – egymás közötti rendszeres konzultációk és információcsere formájában – segítik egymás vízumkiadó tevékenységét. A tagállami kooperáció formáiról, a hatékony együttműködéshez szükséges feltételekről, a tagállami kötelezettségekről a →*Schengeni (Közösségi) Vízumkódex* rendelkezik. A tagállami együttműködés lehetséges formái közül a Vízumkódex külön nevesíti a →*vízumképviseletet*, a közös

ügyintézési helyet (közös működtetett vagy más tagállamok nevében is kérelmeket átvevő vízumkiadó külképviseletet), a közös igénylési központot (a tagállamok által a külképviseleteken kívül, egy másik, közösen üzemeltetett épületben létrehozott ügyintézési, kérelemátvevő helyet), a →*vízumkiszervezés* lehetőségét és a ~t. A ~ keretében a tagállami külképviseletek közösen alakítják ki – a Vízumkódex keretei között – a kérelmekhez elfogadható támogató dokumentumok jegyzékét, a vízumdíj alóli mentesség feltételeit, az elfogadható úti okmányok listáját, a vízumkérdőív egységes fordítását és az egységes ügyfél-tájékoztatót. A tagállamok ezen túlmenően rendszeres formális találkozók keretében, illetve napi kapcsolattartás formájában információt, tapasztalatot cserélnek a schengeni vízumokra vonatkozó statisztikai adataikról, a →*korlátozott területi érvényességű vízumokról* és a repülőtéri tranzitvízumokról, a magáncégekkel (akkreditált utazási irodákkal, személyszállítókkal, közvetítőkkal, külső szolgáltatókkal) kapcsolatos együttműködés tapasztalatairól, valamint a migrációs és biztonsági kockázatok felméréséhez, értékeléséhez szükséges információikról (a vízumkiadást érintő visszaélésekről, bűnözésről, kockázatot jelentő személyi körörről, a fogadó ország helyzetéről, migrációs útvonalokról, embercsempészetéről). A ~ üléseit vagy az Európai Bizottság helyi képviselete, vagy – a helyi szokásoknak, megállapodásnak megfelelően – valamelyik tagállam képviselete hívja össze és vezeti, az üléseken elhangzottakról pedig valamennyi tagállam értesítést kap. (FTG)

hivatalos útlevél

A ~ külföldre utazásról szóló törvény alapján az útlevél egyik típusa, melynek célja,

hogya a közfeladat ellátása érdekében elősegítse birtokosának hivatalos külföldre utazását. A ~ szorosan kötődik birtokosának betöltött pozíciójához, közfeladathoz, ezért egyrészt a törvény tételesen rögzíti a jogosultak körét, másrészt az államok a nemzeti jogukban, illetve nemzetközi szerződéseikben (vízummentességi és vízumkönnyítési megállapodásokban) biztosítanak könnyítéseket az ilyen okmányokkal utazó személyeknek. A törvény az útlevél fogalmát is meghatározza, amikor kimondja, hogy az útlevél az a Magyarország tulajdonát képező hatósági igazolvány, amely birtokosának személyazonosságát és állampolgárságát, valamint a világ összes országába utazásra, illetve hazatérésre való jogosultságát hitelesen igazolja. A ~ négy fajtája: a → *külgügyi szolgálati útlevél*, a → *szolgálati útlevél*, a → *diplomata-útlevél* és a → *hajós szolgálati útlevél*. (L. még: → *magánútlevél*.) (DE)

honosítás

Az állampolgársági törvény a ~nak egy általános és négy különös esetét (kedvezményes ~) szabályozza. Kérelmére honosítható az a nem magyar állampolgár, aki a törvényben meghatározott feltételeknek eleget tesz, vagyis a kérelem előterjesztését megelőző nyolc éven át folyamatosan Magyarországon lakott, a magyar jog szerint büntetlen előéletű, és a kérelem elbírálásakor ellene magyar bíróság előtt büntető-eljárás nincs folyamatban, megélhetése és lakhatása Magyarországon biztosított, honosítása Magyarország közbiztonságát és nemzetbiztonságát nem sérti, továbbá igazolja, hogy az → *alkotmányos alapismeretek vizsgát* magyar nyelven eredményesen letette vagy ez alól a törvény alapján mentesül (például ha magyar nyelven szerzett egyetemi diplomát). A kedvezményes

~ eseteiben az általános feltételek közül a kérelmező egy vagy több feltétel teljesítése alól mentességet vagy kedvezményt kap. Három év huzamos belföldi tartózkodás, illetve a további ~i feltételek teljesítése esetén kedvezményesen honosítható a kérelmező, ha magyar állampolgárral legalább három éve érvényes házasságban él vagy házassága a házastárs halálával szűnt meg, kiskorú gyermeke magyar állampolgár, magyar állampolgár fogadta örökbe, magyar hatóság menekültként elismerte, vagy hontalan. Öt év huzamos belföldi tartózkodás, illetve a további ~i feltételek teljesítése esetén kedvezményesen honosítható a kérelmező, ha az ország területén született vagy kiskorúsága idején létesített magyarországi lakóhelyet. A konzuli gyakorlatban leggyakrabban a honosítási feltételek többsége alól mentesítő, egyszerűsített ~nak is nevezett esetek fordulnak elő, amikor a kérelmező – feltéve, hogy büntetlen előéletű és honosítása Magyarország biztonságát nem veszélyezteti – más feltételek teljesítése nélkül, kedvezményesen honosítható, ha felmenője magyar állampolgár volt (első eset), vagy valószínűsíti magyarországi származását (második eset), és magyar nyelvtudását igazolja. Az egyszerűsített ~ harmadik esete a magyar állampolgár házastársának honosítását kívánja megkönnyíteni azzal, hogy csak a következők teljesítését várja el: büntetlen előélet, a honosítás Magyarország biztonságát nem veszélyezteti, továbbá meghatározott ideje házasságban él (közös gyermekkel 5 éve, közös gyerek nélkül 10 éve) a magyar állampolgárral, és magyar nyelvtudását igazolja. A kedvezményes ~ legenyhébb feltételeivel az ún. államérdekből történő ~ esetén találkozhatunk. Ebben az esetben a kérelmezőnek – amennyiben büntetlen előéletű és Magyarország biz-

tonságát nem veszélyezteti – a köztársasági elnök az állampolgársáért felelős miniszter előterjesztésére felmentést adhat a honosítás további feltételei alól, ha a kérelmező honosításához Magyarországnak fontos érdeke fűződik. Az állampolgársági törvény a ~ valamennyi esetére vonatkozóan kedvezményeket biztosít elsősorban a kiskorúak egyes csoportjai részére (általános ~i kedvezmények). A huzamos belföldi tartózkodástól el lehet tekinteni kiskorú (0–18 év) esetében, ha a ~t szülőjével együtt kérelmezi vagy szülője a magyar állampolgárságot már megszerezte; a magyar állampolgár által örökbefogadott kiskorú gyermek lakóhelyétől függetlenül honosítható; a magyar nyelvtudás igazolásától el lehet tekinteni cselekvőkép-telen (0–14 év) személyek esetében (cselekvőkép-telenség nagykorú személynél is fennállhat). A ~i eljárás eskü vagy fogadalom letételével zárul, a honosított a magyar állampolgárságot ezáltal szerzi meg. (L. még: →*állampolgárság*, →*állampolgársági eskü vagy fogadalom*, →*állampolgársági kérelem*, →*visszahonosítás*.) (DE)

honosítási okirat

A magyar állampolgárság →*honosítással* és →*visszahonosítással* történő megszerzésére irányuló kérelemről az állampolgársáért felelős miniszter előterjesztése alapján a köztársasági elnök dönt. Ha a köztársasági elnök az állampolgárságot megadja, honosítási vagy visszahonosítási okiratot (együttesen: ~) bocsát ki. Ha a kérelmező →*név módosítást* is kért és azt engedélyezték, az okiratot ennek megfelelően kell kiállítani. A kérelmező születési helyét – ha a külföldi helységnek volt hivatalos magyar elnevezése – az egykori magyar elnevezéssel kell feltüntetni, de kérelmezhető az adott település illető országban használt

hivatalos elnevezésének feltüntetése is (zárlójelben). A kérelmező választása szerint →*állampolgársági esküt vagy fogadalmat* tesz belföldön a polgármester, külföldön a magyar külképviselet vezetője előtt. A külképviselet vezetője helyett az eskütételnél az általa kijelölt hivatásos →*konzuli tisztviselő* is eljárhat. Amennyiben a kérelmező az esküt vagy fogadalmat az eskütétel időpontjáról és helyéről szóló értesítéstől számított egy éven belül önhibájából nem teszi le, a ~ hatályát veszti. A kérelmező egy alkalommal kérelmezheti az eskütétel helyének megváltoztatását. (L. még: →*állampolgársági kérelem*, →*honosítás*, →*visszahonosítás*.) (DE)

hontalan

Azt a személyt, akit egyetlen állam sem tart saját joga alapján állampolgárának, ~nak nevezzük. A ~ság leggyakrabban államutódlás (például Szovjetunió, Jugoszlávia felbomlása), személyes jogok kollíziója (szülők állampolgársági joga, házasulók házassági joga), állampolgárság megszűnése (→*lemondás az állampolgárságról*, →*megfosztás*) miatt keletkezik. Tekintettel arra, hogy az emberi, állampolgári jogok egy részénél a jogok gyakorlásának előfeltétele az állampolgársági kötelék (ilyen például a választáson való részvétel, az oktatáshoz való jog, az utazáshoz való jog, a konzuli védelem), a ~ság eseteit csökkenteni szükséges, egyúttal meg kell határozni az e státusz elismerését kizáró esetköröket is (például háborús vagy emberieség elleni bűncselekmények elkövetése). Az államok és a nemzetközi szervezetek nemzetközi egyezmények révén a ~ság kialakulásának megakadályozásával, illetve a már létező esetek számának csökkentésével próbálják a kérdést rendezni. E célok megvalósítása érdekében Magyarország a

21. században több – nemzetközi, illetve európai uniós – egyezményhez (1954-es, 1961-es ENSZ egyezmény, Európai Állampolgársági Egyezmény) is csatlakozott. A ~ság megállapítása Magyarországon idegenrendészeti eljárás keretében történik, a konzuli gyakorlatban a ~nal elsősorban az →*egyszeri utazásra (visszautazásra) jogosító okmány* kiállítása kapcsán találkozhatunk. (DE)

hozzátartozó-kutatás

A konzul érdekvédelmi tevékenységének ellátása során – ha nem áll rendelkezésre az elhalálozott, súlyosan sérült, egészségügyi ellátásra szoruló személy hozzátartozóinak elérhetősége – írásban, soron kívül ~t kérhet a Belügyminisztériumtól. A konzuli gyakorlatban rendszeresen előforduló, az ügyfelek részéről érkező ~sal kapcsolatos megkeresésekben a konzul csupán általános tájékoztatás megadásával tud segíteni. (L. még: →*érdekvédelmi tevékenység területei*, →*örökös kutatás*.) (DE)

humanitárius vízum és tartózkodási engedély

Mind a hazai, mind az uniós vízumrendészeti szabályok lehetőséget adnak arra, hogy kivételesen, a vízumkérelmező különös méltánylást érdemlő személyes körülményei miatt attól függetlenül kaphasson vízumot, hogy maradéktalanul teljesíti-e a vízumkiadás, a beutazás és tartózkodás feltételeit. Ilyen kivételes eset a gyakorlatban, ha a kérelmező közeli családtagjának temetésére utazik, vagy családtagját baleset érte és a gyógykezelés alatt meg kívánja látogatni. Bár hasonló különleges szabályok vonatkoznak azokra az esetekre is, mégsem soroljuk ide, amikor valamely állam nemzeti érdekből (politikai, nemzetpolitikai, esetleg büntetőpolitikai érdekből, pél-

dául az érintett bíróság előtti megjelenését elősegítve) vagy nemzetközi kötelezettség teljesítése érdekében engedélyezi a beutazást annak ellenére, hogy nem teljesülnek teljes mértékben a beutazás, a vízumkiadás feltételei. A →*Schengeni (Közösségi) Vízumkódex* a rövid távú beutazások esetén humanitárius célból (akárcsak nemzeti érdekből vagy nemzetközi kötelezettség teljesítése érdekében) lehetőséget ad a tagállami konzulátusok részére az alábbi kedvezményes, kivételes eljárásokra, döntésekre. A konzulátus befogadhatóvá nyilváníthat olyan vízumkérelmet is, amely egyébként nem felel meg a →*befogadhatóság* feltételeinek. A konzulátus kivételesen →*schengeni konzultáció* nélkül, egy másik tagállam kifogása ellenére vagy a →*Schengeni Határellenőrzési Kódex*ben meghatározott beutazási feltételek hiányában is engedélyezheti a beutazást és tartózkodást halaszthatatlan humanitárius okból (→*korlátozott területi érvényességű vízum* kiadásával). Humanitárius célból – egészen kivételes esetben – a külső határon lévő határátkelőhelyeken is kiadható korlátozott területi érvényességű vízum. Fontos kiemelni, hogy önmagában humanitárius célból nem adható be vízumkérelem, hanem arról van szó, amikor az egyébként beadott vízumkérelem valamilyen okból nem felel meg a feltételeknek, de fennáll valamilyen olyan körülmény, amely humanitárius okból mégis indokolja a beutazás engedélyezését. Magyarországon a →*Harmtv.* rögzíti a hosszabb időtartamra humanitárius célból történő beutazás, ideiglenes tartózkodás, illetve a tartózkodás engedélyezésének lehetőségeit. (FTG)

idegenrendészeti hatóságok

A magyar jogban a →*Harmtv.* végrehajtására kiadott kormányrendelet a követke-

ző, idegenrendészeti hatósági feladatok ellátására felhatalmazott hatóságokat nevezi meg: az idegenrendészetért és menekültügyért felelős miniszter, a külpolitikáért felelős miniszter, az Országos Idegenrendészeti Főigazgatóság és annak regionális igazgatósága, a vízumkiadásra feljogosított konzuli tisztviselő, a rendőrség és az általa elrendelt kiutasítás, önkéntes távozás, →*kitoloncolás*, valamint a →*beutazási és tartózkodási tilalom* kapcsán a menekültügyi hatóság. (FTG)

idegenrendészeti jog

Az ~ alatt a külföldiek (régies szóhasználat: idegenek) beutazásával, tartózkodásával összefüggő szabályokat tartalmazó normák összességét értjük. A magyarországi jogalkalmazás szempontjából – forrásukat tekintve – e normák lehetnek nemzetközi, közösségi (uniós) és belső jogi szabályok. Az ~ körébe elsősorban azok a – két- és többoldalú nemzetközi szerződésekben, közösségi jogi normákban (Alapító Szerződések, Alapjogi Charta, rendeletek, irányelvek), valamint a nemzeti jogszabályokban rögzített – rendelkezések tartoznak, melyek a külföldi állampolgársággal rendelkező személyek és a →*hontalanok* beutazására és tartózkodására, jogaira és kötelezettségeikre, valamint a hatósági eljárásra vonatkoznak. Szélesebb értelemben ide sorolhatók a menekültekre, befogadottakra és menedéket kérőkre vonatkozó szabályok is. A konzuli gyakorlat szempontjából a legfontosabb ~i normák: a →*Schengeni (Közösségi) Vízumkódex*, a →*Schengeni Határellenőrzési Kódex*, a →*Harmtv.* és végrehajtási rendeletei, valamint a szabad mozgás és tartózkodás jogával rendelkező személyek beutazásáról és tartózkodásáról szóló 2007. évi I. törvény. (FTG)

ideiglenes magánútlevel

Az Alaptörvény szerint magyar állampolgár külföldről bármikor hazatérhet. A külföldre utazásról szóló törvény ezen alanyi jog tartalmát részletesen kifejtve rögzíti, hogy a hazatérés joga nem tagadható meg, nem korlátozható, illetve feltételhez nem köthető. A hazatérés jogának gyakorlása érdekében a törvény – ha a magyar állampolgárnak a külföldre utazáshoz használt útlevele vagy személyazonosító igazolványa a személyazonosság megállapítására alkalmatlanná vált, megrongálódott, lejárt, elveszett vagy eltulajdonították, és az utazásig magánútlevel nem állítható ki – lehetővé teszi korlátozott érvényességű ~ kiállítását. A hazatérés céljából kérelmezett ~et a hivatásos →*konzuli tisztviselő*nek kérelemre kötelező kiállítania. Hazatérés céljából, de hivatalból kell kiállítani az ~et annak a külföldön tartózkodó, érvényes útlevelel nem rendelkező magyar állampolgárnak, aki külföldre utazást korlátozó rendelkezés hatálya alatt áll (1), valamint annak, akit a tartózkodási helye szerinti külföldi állam területének elhagyására köteleztek (2). Az ~ a hivatásos konzuli tisztviselő saját hatáskörben hozott döntése alapján is kiállítható a magyar állampolgár részére külföldön való további tartózkodása, tovább- és hazautazása érdekében. A hazatérésre szolgáló ~t haladéktalanul ki kell állítani. Kiskorú ~ének kiállításához alapesetben mindkét szülő hozzájárulása szükséges. Az ~ – érvényességi idején belül – külföldi tartózkodásra és Magyarország területére történő egyszeri beutazásra jogosít, birtokosa a megérkezést követő 5 munkanapon belül köteles azt leadni a járási hivatalban (továbbutazásra kiadott ~ esetén a tartózkodási hely szerint illetékes konzulnál). (L. még: →*érdekvédelmi tevékenység területei*, →*konzuli szigorú száma-*

dású nyomtatványok és eszközök, →ideiglenes úti okmány (ETD), →egyszeri utazásra jogosító okmány, →útlevel-igazgatás.) (DE)

ideiglenes úti okmány (ETD vagy vészhelyzeti úti okmány)

Az Európai Unió tagállamának állampolgára igényelheti az ~t, ha útlevele vagy úti okmánya elveszett, eltulajdonították, megrongálódott, személyazonosság megállapítására más módon alkalmatlanná vált, és olyan ország területén tartózkodik, ahol saját tagállamának nincs úti okmány kiállítására felhatalmazott konzuli tisztviselője (tehát a magyar állampolgár is olyan országban, ahol nincs magyar külképviselet). Az ~ – amelyet a gyakorlatban vészhelyzeti úti okmánynak is neveznek – a saját tagállamba történő hazautazásra, az állandó lakóhely szerinti országba történő visszautazásra, vagy – kivételesen – más célállomásra történő egyszeri utazásra jogosít. Az ~ uniós jogi aktusban rögzített, az állampolgárság szerinti másik uniós tagállam bevonásával (előzetes hozzájárulásával) lefolytatott eljárás keretében kerül kiállításra. A magyar állampolgár számára kiállított ~t külföldön a konzulnál, belföldön a rendőrségen kell leadni. (L. még: →*hatósági jogkör*, →*egyszeri utazásra (visszautazásra) jogosító okmány*, →*ideiglenes magánútlevel*.) (DE)

IFR →*konzuli időpont-foglalási rendszer*

ius sanguinis →*állampolgárság megszerzése*

jogsegély

~ alatt az eltérő hatáskörrel vagy illetékességgel működő hatóságok közötti, általában jogszabály, illetve nemzetközi szerződés keretében rögzített szabályok szerin-

ti együttműködést értjük. Országon belüli hatóságok között belföldi ~ről, határokon átnyúló együttműködés esetén pedig nemzetközi ~ről beszélünk. Jogterületek alapján megkülönböztetünk büntető, polgári és közigazgatási ~t. A ~ kiterjedhet adatok, információk, iratok cseréjére, fordítására, eljárás átadására, egyes eljárási cselekmények elvégzésére, kölcsönös tájékoztatásra. A konzuli gyakorlatban leggyakrabban a belföldi közigazgatási (például a vízumhatóságok közötti adatcsere), nemzetközi bűnügyi, illetve a hagyatéki és a gyermekek elvitele, elhelyezése, tartásdíjak behajtása kapcsán folytatott polgári ~ügyek fordulnak elő. A bűnügyi ~ leggyakoribb formái a →*kiadatás*, a →*büntetőeljárás átadása és átvétele*, a →*büntetés* (vagy intézkedés) *végrehajtásának átadása és átvétele*, a →*feljelentés külföldi államnál*, a →*külföldi ítélet elismerése*, valamint az eljárási ~. Ez utóbbi körbe tartoznak – egyebek mellett – az egyes nyomozati cselekmények teljesítésére, tanúk, szakértők, terheltek kihallgatására, bizonyítási eszközök felkutatására és megküldésére, házkutatásra, iratok, tárgyak megküldésére, kézbesítésére vagy személyes és egyéb adatokról történő tájékoztatásra irányuló megkeresések. A ~ iránti megkereséseket az arra felhatalmazott szervek a jogi normában meghatározott módon, központi hatóság útján vagy diplomáciai úton továbbítják egymásnak és ugyanezen az úton teljesítik. (FTG)

kapcsolattartás a fogadó állam hatóságaival

A kapcsolattartást a bécsi egyezmények szabályozzák. Ám amíg a →*Bécsi Diplomáciai Szerződés (BDSZ)* minden ügyre vonatkozóan központosított kapcsolattartást ír elő (41. cikk), addig a →*Bécsi Konzuli Egyezmény (BKE)* decentralizált kon-

cepcióra épül, és alapesetben lehetővé teszi, hogy a →*konzuli tisztviselő* elsősorban közvetlenül a →*konzuli kerületének* illetékes hatóságaihoz, illetve – a fogadó állam jogszabályai által megszabott keretek között – az illetékes központi hatóságokhoz forduljon (38. cikk). Az eltérő szabályozást a diplomáciai és konzuli képviselők eltérő feladatköre indokolja. A bécsi egyezmények a kapcsolattartást kiegészítik a szabad mozgás jogával (BDSZ 26. cikk, BKE 34. cikk), a BKE pedig ezt megerősíti a fogadó állam hatóságai által a konzuli ügyekre vonatkozóan előírt tájékoztatási kötelezettséggel is (36–37. cikkek). Mindazonáltal az egyes államok esetében jelentős szerepet kap a helyi gyakorlat is, ezért ennek előzetes megismerése a fogadó államban történő munkavégzés elengedhetetlen feltétele. (DE)

kereskedelmi közvetítőkkel való együttműködés (akkreditáció)

A →*Schengeni (Közösségi) Vízumkódex* – bizonyos feltételek fennállása mellett – lehetőséget biztosít a schengeni tagállami külképviseleteknek arra, hogy a vízumkérelmek zökkenőmentes beadása és a feldolgozás megkönnyítése érdekében együttműködési megállapodást kössenek megbízható kereskedelmi partnerekkel, elsősorban utazási irodákkal, munkatársikat rendszeresen utaztató nagyobb cégekkel, illetve személyszállítást végző vállalkozásokkal. Az ilyen típusú megállapodást nevezük ~nek, akkreditációnak. Az egyes tagállamok ugyanis akkreditációs eljárás keretében határozzák meg, hogy mely cégekkel kötnek ilyen partnerségi megállapodást. Az akkreditációs eljárás során vizsgálni kell az adott cég fogadó állambeli jogállását, megbízhatóságát, a szükségessé (vállalkozási, tevékenységi) en-

gedélyek meglétét, gazdasági stabilitását, eddigi működését, más tagállamoknak a céggel való együttműködés során szerzett tapasztalatait. Az akkreditációs ellenőrzési eljárás végén kötött megállapodások a cégek által nyújtott garanciák (pl. az utaztatás, szállás, biztosítás meglétének garانتálása, a visszatérés, illetve a visszautaztatás költségeinek vállalása) ellentételezéseként bizonyos eljárási kedvezményeket biztosítanak az akkreditációval rendelkező közvetítőknek, általában utazási irodáknak, melyek kiterjedhetnek a vízumkérelmek csoportos, gyorsított vagy különablaknál történő benyújtására, a vízumdíjak csoportos befizetésére, illetve az elkészült vízumok csoportos átvételére is. Ez különösen hasznos lehet például egy utazási irodának, amely az utazáshoz kapcsolódóan a vízumügyintéztést is mint szolgáltatást biztosítja az utasainak, ugyanakkor előnyös a konzulátusnak is, mert a megbízható, akkreditált partnerek bizonyos mértékű garanciát, illetve előszűrést is jelentenek. Az akkreditáció nem érintheti a vízumkérelmek feldolgozásával, elbírálásával kapcsolatos hatósági jogkört, vagyis a külképviseletnek a kérelem elfogadására vagy elutasítására vonatkozó döntését nem befolyásolhatja. A konzuli tisztviselő továbbra is az egyedi ügy körülményeinek mérlegelése alapján dönt arról, hogy a csoportosan, tehát nem minden egyes kérelmező által személyesen benyújtott kérelmek feldolgozása során személyes megjelenésre kötelezi-e valamilyen kérelmezőt, vagy enélkül fogadja el az akkreditált cég által beadott támogató dokumentumokat. A kereskedelmi közvetítők eljárását, a megállapodások végrehajtását rendszeresen ellenőrizni kell. Biztosítani kell az ilyen akkreditált közvetítők listájának nyilvánosságát, és a tagállamok-

nak a \rightarrow *helyi schengeni együttműködés* keretében meg kell osztaniuk egymással a velük kapcsolatos tapasztalatokat, különösen az esetleges visszaélésekre vonatkozó információkat. A kereskedelmi közvetítőkkel való együttműködést meg kell különböztetni a \rightarrow *vízumkiszervezéstől*. A \sim egy könnyítés a kérelem benyújtásához, amelynek során a vízumkérelmező egy közvetítőt vesz igénybe kérelme benyújtásához, ezzel szemben a vízumkiszervezés során a külső szolgáltatónak átadott kérelem megegyezik azzal, mintha a kérelem benyújtására közvetlenül a konzulátuson sor került volna. Lényeges különbség továbbá, hogy ha a vízumkérelmezőnek ujjlenyomatot is kell adnia, azt kereskedelmi közvetítő nem jogosult levenni. (FTG)

kiadatás

A nemzetközi bűnügyi \rightarrow *jogsegély* egyik gyakori intézménye, amelyre büntetőeljárás lefolytatása, végrehajtható szabadságvesztés, illetve szabadságelvonással járó intézkedés végrehajtása céljából kerülhet sor nemzetközi szerződés, viszonyosság alapján és a belső jogi rendelkezések keretei között. Alaptörvényünk szerint: „Senki sem utasítható ki olyan államba, vagy nem adható ki olyan államnak, ahol az a veszély fenyegeti, hogy halálra ítélik, kínozzák vagy más embertelen bánásmódnak, büntetésnek vetik alá” [XIV. cikk (2) bekezdés]. A \sim jogi alapjait Magyarország szempontjából elsősorban a Párizsban, 1957. december 13-án kelt európai kiadatási egyezmény és kiegészítő jegyzőkönyvei, valamint a nemzetközi bűnügyi jogsegélyről szóló törvény képezi, de kétoldalú jogsegélyegyezmények további részletszabályokat állapíthatnak meg. A nemzetközi jog és a magyar jog egyaránt szigorú feltételekhez köti a \sim t, és megkülönböz-

tetett figyelemmel van a saját állampolgárokra. Általánosan érvényesülő feltétel, hogy \sim ra – büntetőeljárás lefolytatása érdekében – csak nagyon súlyos, mind a kiadó, mind a megkereső államban legalább egy évi vagy annál súlyosabb szabadságvesztéssel büntetendő cselekmény miatt kerülhet sor (kivéve, ha több bűncselekményről van szó és erre tekintettel engedélyezik a \sim t). Kivételt képeznek a politikai bűncselekmények, a köztörvényesnek nem minősülő katonai bűncselekmények, valamint azok az esetek, amelyeknél alappal lehet tartani attól, hogy a kiadni kért személy ellen származása, bőrszíne, nemzetisége, vallása, illetve politikai meggyőződése miatt folytatnának büntetőeljárás vagy szabnának ki büntetést. Az európai kiadatási egyezmény azt is lehetővé tette a részes államok számára, hogy a megerősítésről vagy a csatlakozásról szóló értesítés letétbe helyezésekor meghatározzák azoknak a cselekményeknek a körét, amelyekre nézve engedélyezik, illetve amelyek esetében kizárják a \sim t. Mindezekben túlmenően a \sim iránti megkeresés teljesítése megtagadható a szerződésben rögzített olyan okok miatt is, amelyek az államok szuverenitása, az állami büntető igény érvényesítése szempontjából meghatározóak. E körbe tartozik például az elkövetés helye miatti megtagadási ok. Ugyancsak az államok szuverenitásával, saját polgáraik védelméhez fűződő, nemzetközi jogilag is kiemelten védett érdekeivel összefüggésben maga az egyezmény jogosítja fel a szerződő államokat arra, hogy megtagadják saját állampolgáraik más államnak történő átadását. A magyar jog szerint magyar állampolgár kiadásának csak akkor van helye, ha egyúttal más államnak is állampolgára, és Magyarország területén nem rendelkezik lakóhellyel. Ez alól

a főszabály alól mindössze két kivétel ismeretes. Az előzőekben említett feltételek teljesítése esetén is sor kerülhet ugyanis a magyar állampolgár ~ára, ha a másik államban súlyos bűncselekmény elkövetése miatt ellene folyó büntetőeljárás átvétele a magyar legfőbb ügyész döntése alapján nem lehetséges, de a másik állam hozzájárul ahhoz, hogy az érintett kérelmére az ellene majdan kiszabott büntetés (intézkedés) végrehajtására Magyarországon kerüljön sor. A saját állampolgár kiadatására vonatkozó feltételek teljesülésétől függetlenül, kiadási eljárás nélkül átadható az a magyar állampolgár is, akit korábban Magyarországnak adtak ki azzal a feltétellel, hogy az eljárás, illetve a büntetés végrehajtásának végeztével kiadják (visszaadják) ennek az államnak. A ~ iránti megkereséseket Magyarországon az igazságügyi miniszter fogadja és – ha a törvény alapján a megkeresés teljesítése közrendi vagy nemzetbiztonsági okokból nem eleve kizárt – továbbítja a bíróságnak (Fővárosi Törvényszék), amelyik megvizsgálja, hogy teljesülnek-e a ~ feltételei. A bíróság megküldi a határozatát a miniszternek, aki végül ennek figyelembevételével dönt a ~ról. Ugyancsak a miniszter dönt – a bíróság kezdeményezésére – arról, hogy kéri-e valamely másik államtól valakinek a ~át. (FTG)

kisegítő személyzet (konzuli)

A → *Bécsi Konzuli Egyezmény* alapján a ~ tagja a → *konzuli képviselő* minden, a konzuli feladatok ellátását – érdemi ügyintézői és ügykezelői hatáskör nélkül – segítő munkakörben alkalmazott személy (ügyfélirányító, ablakos, hivatalsegéd, gépkocsivezető). A magyar gyakorlatban általában ide tartoznak a → *helyi alkalmazottak*. (FTG)

kishatárforgalmi engedély

Az Európai Unió általában is elismeri és támogatja a határon átnyúló együttműködést, ugyanakkor külön jogintézmények, eszközök segítségével is igyekeznek javítani a történelmileg kialakult határok által elválasztott emberek, családok közötti kapcsolatok előbbé tételét. Az Unió tagállamaival szomszédos államok polgárainak helyzetét, a határos tagállamokban élőkkel való kapcsolattartását, a határtérségekbe történő akadálytalan beutazását segíti elő a ~ intézménye. A 2006. december 20-i, 1931/2006/EK rendelet lehetővé teszi a tagállamok számára, hogy valamely Unióon kívüli szomszédos országgal kötött kétoldalú megállapodás alapján – meghatározott korlátokon belül – könnyített feltételekkel, egyébként fennálló vízumkötelezettség esetén vízum előzetes beszerzése nélkül biztosítsák az akadálytalan és többszöri beutazást, valamint tartózkodást a szomszédos ország határ menti térségében élők számára. A kizárólag a külső határtól számított 30 km-es (bizonyos esetekben maximum 50 km-es) távolságon belül élők számára kiadható ~ alapján a huzamos tartózkodás ugyan nem lehetséges egy szomszédos tagállamban, azonban az ilyen engedélyek hosszabb időre érvényesek (legkevesebb egy és legfeljebb öt évre), az érvényességi időn belül pedig többszöri beutazást és hosszabb, ámde egybefüggően a három hónapot meg nem haladó tartózkodást tesznek lehetővé. A ~ról a hivatásos → *konzuli tisztviselő* dönt. (FTG)

kiskorú örökbefogadott honosítása

Az állampolgársági törvény alapján magyar állampolgár által örökbefogadott kiskorú gyermek lakóhelyétől függetlenül honosítható. Ennek feltétele, hogy a gyermekre vonatkozó kérelem beadásá-

nak időpontjában az örökbefogadó magyar állampolgár, az örökbefogadott pedig kiskorú (18 évnél fiatalabb) legyen. Az állampolgársági törvény által ilyen módon a magyarországi lakóhely megléte alól biztosított kedvezmény az \rightarrow állampolgárság megállapítására vonatkozó eljárásban, illetve a kedvezményes (egyszerűsített) \rightarrow honosítási eljárásban egyaránt érvényesíthető. (L. még: \rightarrow külföldi örökbefogadási határozat hazai elismerése.) (DE)

kiskorú útlevélnek kiállításához adott szülői hozzájárulás és visszavonása

A más országokban történő munkavállalás, az államok, kontinensek közötti ingázás általánossá válásával az \rightarrow úti okmányok kiállításához szükséges szülői jelenlét biztosítása egyre többször ütközik nehézségekbe. A hatóság a szülői hozzájárulás megadását egyrészt a formai követelmények egyszerűsítésével, másrészt az \rightarrow elektronikus ügyintézés lehetőségének megteremtésével próbálta megkönnyíteni. Az utazások tömegessé válása miatt a kiskorú úti okmányaival kapcsolatos kérdések kiemelt figyelmet élveznek. A kiskorú úti okmányának visszavonásával kapcsolatos döntés – amennyiben ennek jogszabályi feltételei fennállnak – a magyar jog szerint az általános hatáskörű \rightarrow útlevélhatóság feladata. A konzuli gyakorlatban rendszeresen megtörténik, hogy ügyfelek a visszavonás ügyében a konzulhoz fordulnak, akinek ilyenkor – általános tájékoztatási kötelezettsége keretében – felvilágosítást kell adnia az eljáró hatóságról és az eljárás lényeges elemeiről. Amennyiben az útlevélhatóság a kiskorú úti okmányát visszavonta, az érvénytelen, ezért a konzul hivatalos eljárása során elveheti. Ebben az esetben azt konzuli futárpostával az illetékes szervhez továbbítja. (DE)

kitoloncolás

A ~ esetén a visszairányítást, illetve a kiutasítást elrendelő bírósági, idegenrendészeti vagy menekültügyi hatósági döntést hatósági kísérettel kell végrehajtani. A ~ elrendelésére önálló idegenrendészeti vagy bírósági határozatban, végzésben kerül sor a törvényben (\rightarrow Harmtv.) meghatározott alábbi esetekben: 1. amikor a harmadik országbeli állampolgár szándékos bűncselekmény miatt kiszabott szabadságvesztésből szabadult; 2. kiutazásának ellenőrzése nemzetbiztonsági okból, nemzetközi kötelezettség teljesítése céljából vagy a közrend, közbiztonság védelme érdekében szükséges; 3. vagy határidőben nem tett eleget a kiutasítást elrendelő határozatnak (nem hagyta el az Európai Unió területét). A ~t a rendőrség hajtja végre (hatósági kíséret) és az ügyész felügyeli. (FTG)

kiutasítási tilalom

A ~ az államok nemzetközi szerződésekben (például a Polgári és Politikai Jogok Nemzetközi Egyezségokmányában, az Emberi Jogok Európai Egyezményének Negyedik Kiegészítő Jegyzőkönyvében, az Európai Unió Alapjogi Chartájában, a Genfi Menekültügyi Egyezményben) és a legtöbbször saját alkotmányukban vállalt kötelezettsége (l.: a magyar Alaptörvény XIV. cikk). A ~ lényege, hogy egyrészt saját állampolgárukat nem utasítják ki a területükről, másrészt a területükön jogszerűen tartózkodó külföldiek kiutasítását szigorú feltételekhez kötik. A tilalom célja az állam önkényes intézkedésének megakadályozása (és szükség esetén nemzetközi szankcionálása). A saját állampolgár vagy a külföldi állampolgár kiutasításának tilalma nem abszolút tilalom, bizonyos, szigorúan meghatározott, az önkény kizárását szolgáló feltételek között (kivé-

telesen nemzetközi kötelezettségvállalás keretében, például európai letartóztatási parancs, törvényes határozat alapján, megfelelő eljárási garanciák és hatékony jogorvoslat biztosítása mellett stb.) sor kerülhet erre. Abszolút tilalomként érvényesül azonban a kollektív kiutasítás tilalma, továbbá a visszaküldés tilalma (non-refoulement), mely utóbbi esetben tilos a külföldiek olyan országba vagy hazájukba történő visszaküldése, ahol életük, testi épségük jelentős veszélynek volna kitéve, „ahol komolyan fenyegeti az a veszély, hogy halálra ítélik, kínozzák, vagy más embertelen bánásmódnak vagy büntetésnek vetik alá.” (Alapjogi Charta 19. cikk). (FTG)

konzul

A konzuli tisztség és a konzuli feladatok gyökerei már az ókori görög városállamokban (proxenos), illetve Egyiptomban is megjelennek, de az elnevezés az ókori Rómából ered, ahol a királyok elűzését követően (Kr. e. 510) helyüket két választott konzul (kezdeti elnevezésük szerint praetor) mint legfőbb magisztrátus, előjáró foglalta el. A diktátorok uralmának kivételével hatalmuk jelentős volt. Az egyetlen néptribun kivételével mindenki engedelmességgel tartozott nekik, komoly befolyást gyakorolhattak a szenátusra, és jelentős veszély esetén a diktátor kinevezésére is felhatalmazást kaptak. A birodalom gyarapodásával, a diktátorok uralkodása idején jelentőségük visszaszorult, Julius Caesar idejétől a konzul szinte üres címmé, egyfajta jutalomná vált. Innentől kezdve találkozhatunk a valóságos ~ (consulatu functi) és a tiszteletbeli ~ (consulare honorarii) kifejezésekkel. Bonaparte Napóleon is használta a ~ címet császárrá választásáig. A ma is használatos értelemben vett ~ intézménye a középkori kereskedel-

mi kapcsolatok virágzása idején vált ismét elterjedté. Ekkor immár az állam – legkorábban olyan kereskedelmi hatalommal is rendelkező államok gyakorlatában, mint a németalföldi városállamok, Velence, Pisa, Genova vagy Marseille –, illetve alattvalóik érdekeinek védelmére, egy másik állammal vagy polgáraival fennálló kereskedelmi jogviták rendezésére volt hivatott. Két formája volt elterjedt a középkorban: a kereskedelmi vagy választott ~ok (consules electi), valamint a hivatalnok vagy hivatászerű ~ (consules missi). Az előbbi körbe azok tartoztak, akik – hasonlóan a mai tiszteletbeli konzuli tisztséghez – olyan köztisztviselőben álló – általában – kereskedők voltak, akik a másik állam lakóiként vagy alattvalóiként megtiszteltetésből és általában fizetség nélkül védtek az őket megbízó állam, illetőleg polgárai érdekeit saját államukban. A hivatásos ~ok hasonló feladatokat láttak el egy másik államban, de hivatalnokként, rendszeres fizetés ellenében. Később ezek a kereskedelemmel, hajózással kapcsolatos jogviták rendezésére irányuló érdekvédelmi, jogvédő, jogi képviselési feladatok bővültek olyan hatósági tevékenységekkel, mint az anyakönyvezés, útlevél-igazgatás vagy állampolgársági ügyintézés. (L. még: →*konzuli tisztviselő*, →*tiszteletbeli konzul*.) (FTG)

konzulátus

A ~ a →*konzuli képviselő* →*Bécsi Konzuli Egyezmény* szerinti egyik formája a →*főkonzulátus*, az →*alkonzulátus* és a →*konzuli ügynökség* mellett. Vezetője →*konzuli ranggal rendelkező* →*konzuli tisztviselő*. A konzuli képviselők a fogadó állam által engedett korlátok között (és a küldő állam külügyminisztériuma, illetőleg nagykövetsége utasításának megfelelően) folytathatnak diplomáciai tevékenységet is. Konzu-

li tevékenységük illetékességi területe, azaz konzuli kerületük általában a fogadó állam valamely közigazgatási egységének vagy egységeinek – az adott országban működő nagykövetség vagy más konzuli képviselet → *konzuli kerülete* által le nem fedett – területére terjed ki. (L. még: → *diplomáciai és konzuli kapcsolatok viszonya.*) (FTG)

konzuli adminisztrátor → *konzuli ügyintéző*

konzuli alkalmazott

A → *Bécsi Konzuli Egyezmény* alapján ~ a → *konzuli képviselet* minden igazgatási vagy műszaki munkakörben alkalmazott munkatársa. A magyar gyakorlatban ide soroljuk elsősorban a → *konzuli ügyintézőket*. (FTG)

konzuli bíróság

A → *konzul* már a középkorban rendelkezett bizonyos, a tengeri és kereskedelmi joggal kapcsolatos intézkedési jogosítványokkal, és ezekhez kapcsolódóan jöhettek létre a 16. században az első ~ok (egy 1535-ös francia–török egyezmény alapján). Az intézmény virágkora a XX. század elejére tehető, míg az utolsó ~ok – a gyarmati rendszer eltűnésével párhuzamosan – a XX. század közepén szűntek meg. Az igazságszolgáltatással kapcsolatos jogosítványok gyakorlása az állami szuverenitás egyik legfontosabb területe, ezért ezt minden állam saját területén kizárólagosan gyakorolja. Kivételes esetben az állam külföldön is végezhet ilyen tevékenységet, így például a nagyhatalmak a XVI–XX. században a különböző európai, afrikai és ázsiai államokkal kötött két- vagy többoldalú szerződésekben rögzítettek ilyen jogköröket, amikor saját állampolgáraikkal kapcsolatos külön-

böző (leggyakrabban polgári, büntető és nem peres) ügyekre nézve a másik állam területén is saját joghatóságukat kötötték ki. Ezekben az ügyekben bíróként konzuli tisztviselők jártak el. A Habsburg Birodalom, majd az Osztrák–Magyar Monarchia mint nagyhatalom 1718-tól szintén rendelkezett extraterritoriális igazságszolgáltatási jogokkal különböző országokban. Ezek száma a XIX. század végén meghaladta a százat. Az elbírálandó ügyek kisebbik részében teljes, többségében (például egy bizonyos értékhatár feletti ügyek esetén) pedig részleges jogkörrel járt el a ~. Az osztrák–magyar ~ok kezdetben az osztrák jogot, tengerjogi kérdésekben pedig a dalmát kereskedelmi és szokásjogot alkalmazták, de az 1891-es törvény alapján a magyar és a horvát jog szerepe is növekedni kezdett. A ~ok 1867-től a közös külügyminiszter felügyelete alá tartoztak, de 1891-ben kétfokú ~i rendszert állítottak fel. A konzuli főtörvényszék székhelye előbb Konstantinápolyban, 1918-tól pedig felváltva Budapesten és Bécsben volt. Paritásos alapon osztrák és magyar honosokból állt. Magyarország a trianoni békeszerződést becikkelyező 1921. évi XXXIII. törvényben lemondott „az Európán kívüli területekre vonatkozó mindazokról a jogokról, igényekről és kiváltságokról, amelyek a volt Osztrák–Magyar Monarchiát vagy szövetségeseit esetleg illették...”, így az igazságszolgáltatással kapcsolatos extraterritoriális jogosítványairól is. (L. még: → *konzuli törvény.*) (DE)

konzuli díj

A ~ egy konzuli cselekményért vagy érdekvédelemnek nem minősülő szolgáltatásért jogszabály alapján, az abban meghatározott mértékben és módon fizetendő igazgatási szolgáltatási vagy egyéb díj,

illetve költségátalány. A konzuli hatósági eljárásokért – az illeték- vagy díjmentesség eseteinek kivételével – illetéket vagy igazgatási szolgáltatási díjat kell fizetni az illetékekről szóló törvény, a *→konzuli törvény* és végrehajtási rendeletei vagy az adott eljárást szabályozó ágazati jogszabály alapján. A törvény alapján nem minősül konzuli díjnak a konzul idegenrendészeti feladatai során külön jogszabály (*→idegenrendészeti jog*) alapján fizetendő díj (például a vízumdíj). A *→tiszteletbeli konzul* által felhatalmazás alapján végzett hatósági cselekmények, szolgáltatások a hivatásos *→konzuli tisztviselő*kre irányadó szabályokkal azonos módon esnek díjfizetési kötelezettség alá. Tekintettel arra, hogy a konzul sok hatósági eljárásban közreműködő hatóságként jár el (például kérelmeket vesz át és továbbít hazai hatóságoknak), a hazai hatóságnak megfizetendő illetéket és igazgatási szolgáltatási díjat is a konzuli tisztviselőnél kell megfizetni. Ugyancsak a konzulnál kell megfizetni azt a díjat vagy illetéket, amelyet az eljárás során megkeresett külföldi hatóság vagy szervezet kér az általa teljesített cselekményért. Ilyen például a *→jogsegély* vagy valamilyen igazolás, eljárási cselekmény díja vagy költsége. (FTG)

konzuli egyezmények

A *→Bécsi Konzuli Egyezmény* (BKE) 73. cikke felhatalmazta a részes államokat arra, hogy az egyezményben foglaltak megerősítése, konzuli kapcsolataik bővítése, fejlesztése, a *→konzuli feladatok* hatékonyabb ellátása érdekében kétoldalú ~ben fejlesszék tovább, egészítsék ki vagy szélesítsék az egyezmény alkalmazási területét. Magyarország több mint 40 ilyen megállapodást kötött más államokkal. Ezek egy része abból az időből származik, amikor –

a szocialista tábor ellenkezése miatt majdnem 25 évig – nem volt részese a BKE-nek. A kétoldalú szerződések többsége valóban a BKE-ben foglaltak kiegészítése, elsősorban a konzuli feladatok és jogszabályok erősítése, a tevékenység további könnyítése útján szolgálta a konzuli kapcsolatok fejlesztését az adott relációban. A ~ek a fenti célokat leggyakrabban a konzuli feladatok részletezésével, a *→konzuli kiváltságok és mentességek, könnyítéseknek* a *→diplomáciai képviselő kiváltságaihoz és mentességeihez* való közelítésével vagy azonos mentességek biztosításával, valamint a fogadó államok által nyújtandó támogatások, az általuk teljesítendő kötelezettségek bővítésével kívánták elérni. (FTG)

konzuli feladatok

~ alatt mindazon feladatokat értjük, melyeket a külképviseletek, illetve a *→konzuli tisztviselő*k a küldő állam, annak polgárai (kivételesen más államok polgárai), továbbá ottani honosságú jogi személyek érdekeinek védelme, képviselete, valamint általában a küldő és a fogadó állam közötti kapcsolatok ápolása érdekében a *→Bécsi Konzuli Egyezmény* (BKE), a nemzetközi jog szabályai és a küldő, illetve a fogadó állam jogszabályainak a keretei között végeznek. Legszélesebb értelemben mindazon feladatokat ide sorolhatjuk, melyeket a diplomáciai vagy konzuli képviseletek konzuli feladatok ellátásával megbízott tagjai külszolgálatuk idején ellátnak a fogadó állam(ok)ban. Mindkét bécsi egyezmény lehetővé teszi ugyanis egyfelől diplomáciai feladatok ellátását konzuli képviseletek által (ennek korlátaihoz L. még: *→diplomáciai és konzuli kapcsolatok viszonya*), másfelől konzuli feladatok végzését diplomáciai képviseletek által. Ebben az értelemben ide tartoznak a konzuli

li tisztviselők és a konzuli alkalmazottak, ügyintézők által ellátott külgazdasági, turisztikai, kulturális, biztonsági, tájékozási és tájékoztatási, tanácsadási vagy éppen protokolláris feladatok éppúgy, mint a tényleges konzuli feladatok. Ez utóbbiakat a BKE (5. cikk), illetve a belső jogban a *→konzuli törvény*, valamint az egyes hatósági feladatokra vonatkozó ágazati jogszabályok határozzák meg. A konzulok által ellátott – elsősorban közigazgatási jellegű – feladatok száma folyamatosan gyarapszik, és egyre nagyobb részét fedi le a magyarországi közigazgatásnak. A szűkebben vett konzuli feladatoknak három alapvető csoportját különböztethetjük meg: közigazgatási hatósági tevékenység (önállóan vagy közreműködő hatóságként), közjegyzői jellegű feladatok, illetve konzuli érdekvédelmi feladatok. Önálló hatósági feladatok a saját hatáskörű vízumkiadás, a diplomáciai felülhitelesítés, a hatósági bizonyítvány és igazolás kiállítása, a hazatérési kölcsön, vagy például az ideiglenes magánútlevel, illetve a veszélyeztetési okmány kiállítása, és többnyire közreműködőként járnak el a külképviseletek az útlevel-, az anyakönyvezési, az állampolgársági vagy a lakcímnnyilvántartással kapcsolatos ügyekben. A közjegyzői jellegű feladatok közé tartoznak például az aláírás és kézjegy hitelesítése, a hiteles fordítás készítése. A magyar – és uniós – állampolgárokat megillető konzuli védelem alapjogi jellegéből fakadóan, a konzuli törvény alapján minden egyéb feladatot megelőzően, kiemelten kell kezelni a konzuli érdekvédelmi feladatokat, amelyek ellátását semmilyen más feladat nem akadályozhatja vagy késleltetheti. (L. még: *→hatósági jogkör*, *→konzuli érdekvédelem területei*, *→közjegyzői tevékenység*, *→uniós polgárok közös konzuli védelme*.) (FTG)

konzuli futár

A *→Bécsi Konzuli Egyezmény* szabad érintkezést biztosít a konzuli képviselőknek mind a küldő állam kormányával, mind annak más diplomáciai vagy konzuli képviseléseivel, legyenek azok akár a fogadó államban, akár más országban. Ennek a szabad érintkezésnek az egyik leggyakoribb módja a *→konzuli poggyász* küldése és fogadása. A konzuli poggyász személyes kíséretet nem igénylő részének továbbítása a gyakorlatban ma már postai úton vagy csomagküldő szolgálat segítségével történik (nem minősített iratok, megszemélyesített, azaz az ügyfél részére kiállított útlevelek, más okmányok, *→konzuli futárposta*). Amikor azonban minősített iratok, valamint különösen védendő okmányok (például biankó, azaz még nem megszemélyesített védett okmányok) továbbítására van szükség, akkor a konzuli poggyász szállítása ~-ral történik. A ~-t minden esetben olyan hivatalos okmánnyal kell ellátni, amelyből egyértelműen kiderül e minősége, valamint olyan kísérőokmánnyal, melyből beazonosíthatók az általa konzuli poggyászként szállított csomagok (darabszám, esetleg azok megjelölése). A gyakorlatban a konzuli futárok a nevükre kiállított eseti vagy hosszabb időre érvényes és futár minőségüket, valamint hivatalos útlevelük számát is feltüntető futárigazolvány birtokában látják el feladatukat, az általuk szállított, konzuli poggyásznak minősülő csomagokat pedig a kísérő okmány („bordereau”) tartalmazza. ~ főszabály szerint nem lehet a fogadó állam honosa vagy a fogadó államban lakó személy, kivéve, ha ebbe a fogadó állam előzetesen beleegyezett vagy az ott lakó személy a küldő állam állampolgára. A ~ lehet állandó (hosszabb időre) vagy eseti jelleggel megbízott futár. A fogadó állam funkcionális, vagyis a fel-

adat ellátásához szorosan kapcsolódó, azt elősegítő védelemben részesíti és támogatja a ~t feladata teljesítése során. Személye sérthetetlen, ellene a letartóztatás vagy a visszatartás semmilyen formája nem alkalmazható. A ~ mentességei szorosan kötődnek a feladatához, és azok tartama attól függően különbözik, hogy állandó vagy eseti futárról beszélünk. Ez utóbbi kiváltságai és mentességei ugyanis megszűnnek, amint a konzuli poggyászt átadta a címzettnek. A konzuli poggyászt rá lehet bízni valamely kereskedelmi hajó vagy repülőgép parancsnokára is (ún. kapitányi posta), akit azonban nem lehet ~nak ki nevezni, így annak mentességei sem terjednek ki rá. Ezzel szemben a rábízott, az előírások szerint konzuli poggyásként megjelölt és megfelelő kísérelő okmánnyal ellátott küldemény azonos védelemben részesül, mint a konzuli futárral szállított küldemény. A kapitányi postát általában a címzett külképviselet vagy a külügyminisztérium ~a veszi át a (légi)kikötőbe való megérkezéskor. Az átvétel helyét, módját, a szabad átvétel garanciáit a fogadó és a küldő állam megállapodása vagy viszonyos gyakorlata határozza meg. (FTG)

konzuli futárposta

A konzulátus a hivatali működése során keletkezett ügyekben az iratokat a csoportos felterjesztés szabályai szerint összeállítva, ~ba csomagolva küldi meg Magyarországra. A csoportos felterjesztés szabályait, ~ indításának gyakoriságát az illetékesek általában →*konzuli utasítás*ban állapítják meg. (L. még: →*konzuli futár*.) (DE)

konzuli honlap

A külpolitikáért felelős miniszter által vezetett minisztérium hivatalos internetes honlapjának részeként a magyar →*konzuli*

szolgálat külön ~ot működtet (<http://konzuliszolgalat.kormany.hu>). A honlap célja, hogy – kiegészülve az egyes külképviseletek honlapjain található tájékoztatással – a konzuli szolgálat naprakész módon és a lehető legszeleesebb nyilvánosságot elérve teljesítse a →*konzuli törvényben* foglalt feladatát. A törvény szerint a konzuli szolgálat a külföldre utazó magyar állampolgárokat ellátja a külföldre utazás és az ott-tartózkodás szempontjából legfontosabb információkkal, tájékoztatja őket az adott ország beutazási, közrendi, közegészségügyi szabályairól, a fogadó állam viszonyairól, illetve felhívja figyelmüket az utazással, külföldi tartózkodással kapcsolatos biztonsági kockázatokra (l.: →*utazási tanácsok*). Vagyis a ~ működtetése a konzuli érdekvédelmi tevékenység részét is képezi. A beutazási és biztonsági tanácsokon kívül a ~ a külföldön élő magyar állampolgárok számára is segítséget nyújt konzuli hivatali ügyeik intézéséhez, például az egyes ügycsoportokról, a külképviseletek elérhetőségéről szóló tájékoztatás útján vagy letölthető formanyomtatványok megjelenítésével. Ugyancsak a honlapon található a külföldön működő magyar és a hazánkban működő külföldi külképviseletek aktuális listája, elérhetőségeik, továbbá a külképviseletek →*konzuli kerülete*, valamint a →*tiszteletbeli konzulok* adatai. A konzuli védelmen, illetve a külföldi bajba jutás megelőzésén túl a konzuli szolgálat a Magyarországra utazó külföldi állampolgárok számára is fontos információkat közöl a ~on, így különösen a magyar beutazási és tartózkodási szabályokat, a →*vízummentességi megállapodások* és →*vízumkönnyítési megállapodások* listáját, a magyar idegenrendészeti és vízumeljárásra vonatkozó legfontosabb szabályokat és a vízumkérelmek benyújtásának rendjét.

(L. még: →*elektronikus ügyintézés*, →*Konzuli Információs Rendszer*.) (FTG)

konzuli időpont-foglalási rendszer

A →*konzuli szolgálat* automatizált online időpont-foglalási rendszere, amely a hatóságot és az ügyfelet az intézni kívánt ügy típusa és időigényessége alapján segíti az időpont-foglalásban és az arra való felkészülésben. (L. még: →*elektronikus ügyintézés*.) (DE)

Konzuli Információs Rendszer (KIR)

A konzuli tevékenység informatikai támogatását szolgáló, a konzuli feladatokat ellátó külképviseletek és a →*konzuli szolgálat* hazai központi szervezeti egysége, továbbá más hazai hatóságok, valamint a külképviseletek egymás közötti gyors és védett kapcsolatát biztosító zárt elektronikus ügyintézési rendszert hívjuk ~nek. A KIR fejlesztésére 1999-ben, az Európai Unió előcsatlakozási alapjának, a PHARE-programnak a keretében írt ki pályázatot a külügyminisztérium, melynek eredményeként uniós támogatással jött létre és kezdte meg működését a KIR (CIS – Consular Information System) első verziója 2000-ben. A ~ a hazai közigazgatás első, ténylegesen és több különböző országban működő állomáshely, ügyintézési hely közötti →*elektronikus ügyintézés*t lehetővé tevő informatikai hálózata, amely – több jelentős módosítás és fejlesztés után – immár több mint 20 éve alapja a konzuli hatáskörben, illetve konzuli közreműködéssel zajló hatósági ügyintézésnek. A KIR fejlesztése folyamatos, a legátfogóbb verzióváltások az elektronikus úton intézhető ügyek számának növekedéséhez (CIS II, egyszerűsített honosítás, elektronikus anyakönyv), illetve az uniós, schengeni informatikai rendszerek fejlődéséhez

(SISOne4All, SIS II, VIS) kapcsolódtak. A rendszerben történik a konzuli hatóságnál benyújtott kérelmek, a →*biometrikus azonosítók*, valamint a kérelemhez csatolt melléletek iktatása, rögzítése. Ugyancsak e zárt rendszerben történik a konzul hatáskörébe tartozó döntések meghozatala, rögzítése és a határozatok elkészítése, nyomtatása. Az ügyek jelentős hányadában e rendszeren keresztül történik meg a hazai hatóságok által elbírálható kérelmek adatainak, melléleteinek felterjesztése, valamint e hazai hatóságok döntésének külképviseletre történő megküldése is. A ~ tartalmazza a →*konzuli tisztviselők* és →*konzuli ügyintézők* valamennyi eljárási cselekményét, döntését, tárolja minden kiállított, átvett vagy kiadott irat, okmány adatait, szükség esetén szkennelt képét, valamint az ügyfelek irányába tett minden lépést. A zárt és védett informatikai rendszer egyre több ügyfajtában teszi szükségtelemmé a távoli állomáshelyeken sokszor hosszú hónapokig tartó →*konzuli futárposta* küldését, így az ügyfelek érdekében jelentős mértékben gyorsítja az eljárást. A ~ másik kiemelkedő jelentőségű funkciója, hogy átláthatóvá és folyamatosan, utólag is követhetővé, ellenőrizhetővé teszi a konzuli munkavégzést, annak jog- és szabályszerűségét. A magyar külképviseletek a ~en keresztül csatlakoznak a schengeni tagállamokat összekötő egységes →*Schengeni Információs Rendszerhez* és a →*Vízuminformációs Rendszerhez*. (FTG)

konzuli irattár

A konzuli eljárások iratanyagát a ~ban helyezik el. A ~ fogalmát a konzuli kapcsolatokról szóló →*Bécsi Konzuli Egyezmény* tágan határozza meg. E körbe tartozik a konzuli képviselet minden irata, okmánya, levelezése, könyve, filmje, hangszere

lagja, nyilvántartása és rejtjelanyaga, valamint az ezek védelmére és őrzésére szolgáló iratszekrények és egyéb bútorok. A ~ra a fogadó állam minden körülmények között fokozott figyelmet köteles fordítani, illetve azt megvédeni (27. cikk). A ~ részét képező konzuli iratokat – az iratkezelés szabályainak megfelelően – haladéktalanul érkeztetni és a →*Konzuli Információs Rendszerben* rögzíteni szükséges. A konzuli iratokhoz csak az arra jogosult személy férhet hozzá. (DE)

konzuli iroda

A ~ fogalmát a magyar diplomáciai gyakorlat, valamint a →*külszolgálati törvény* vezette be. Egyes konzuli irodák kifejezetten jelentős konzuli forgalommal bírnak, ilyen például Sydney. A külszolgálati törvény alapján a kormány döntése és a fogadó állam egyetértése szükséges valamely külképviselet részeként ~létesítéséhez. A ~ nem rendelkezik sem önálló vezetéssel, sem önálló költségvetéssel. Irányítását, felügyeletét annak külképviseletnek a vezetője látja el, melynek részeként létrehozták. A →*Bécsi Konzuli Egyezmény* nem ismeri a →*konzuli képviselet* e formáját, csupán a konzulátus székhelyén kívüli hivatalt, amelyhez viszont a fogadó állam kifejezett és előzetes hozzájárulása szükséges (4. cikk 5. pont). (FTG–DE)

konzuli jog

Tágabb értelemben ~on azoknak a szabályoknak az összességét értjük (közvetett és közvetlen jogforrásokat egyaránt), amelyek alapján a külképviseletek →*konzuli tisztviselői* és →*konzuli alkalmazottai*, valamint a külpolitikáért felelős miniszter által irányított minisztérium konzuli feladatokkal megbízott munkatársai konzuli szakmai tevékenységüket végzik. E körbe tartozik

minden olyan nemzetközi, európai uniós és belső jogi norma, szokásjogi és udvariassági szabály, viszonos gyakorlat, amelyet a konzuli feladatok ellátása során alkalmazni kell. Szűkebb értelemben a ~ körébe csak azokat a jogi normákat soroljuk, amelyek közvetlenül a konzuli képviseletek létesítésére és működésére, valamint a konzuli feladatok ellátására vonatkoznak (közvetlen jogforrások). A konzuli tevékenység szempontjából a nemzetközi szerződések közül ki kell emelni a →*Bécsi Diplomáciai Szerződést* és a →*Bécsi Konzuli Egyezményt*, valamint a Magyarország által kötött kétoldalú →*konzuli egyezményeket*, melyek megszabják a konzuli működés területi és szervezeti kereteit, a feladatellátás alapvető szabályait, eszközeit, a küldő és a fogadó államok jogait és kötelezettségeit, illetve a konzuli feladatokat ellátó diplomáciai és konzuli képviselők kiváltságait és mentességeit. Az uniós jog köréből konzuli területen kiemelt jelentősége van a →*Schengeni (Közösségi) Vízumkódexnek*, a →*Schengeni Határellenőrzési Kódexnek*, valamint az (EU) 2018/1806 számú, a külső határok átlépésekor vízumkötelezettség alá eső, illetve az e kötelezettség alól mentes harmadik országbeli állampolgárok országainak felsorolásáról szóló tanácsi rendeletnek. A magyar jogban meghatározó jelentősége van a konzuli védelemről szóló →*konzuli törvénynek* és végrehajtási rendeleteinek, a harmadik országbeli állampolgárok beutazásának és tartózkodásának szabályait tartalmazó →*Harmtv.*-nek, az Európai Unió tagállamaiban szabad mozgás és tartózkodás jogával rendelkező személyek beutazásának és tartózkodásának feltételeit rögzítő 2007. évi I. törvénynek (Szmvtv.), valamint a konzuli tisztviselők és alkalmazottak felkészítésére, kihelyezésére is vonatkozó →*külszolgálati törvénynek*. (FTG)

konzuli képviselő

A →*Bécsi Konzuli Egyezmény* alapján ~en a külképviselet konzuli feladatokat ellátó formája értendő azzal, hogy az egyezmény szerint a →*diplomáciai képviselők* is elláthatnak konzuli feladatokat és a ~ek is elláthatnak – bizonyos feltételek esetén – diplomáciai feladatokat (ennek korlátaivalhoz l. még: →*diplomáciai és konzuli kapcsolatok viszonya*). A ~ létesítéséről a küldő állam dönt ugyan, de ahhoz – figyelemmel a konzuli kapcsolatok felvételéhez kapcsolódó kölcsönösség alapelvére – feltétlenül szükséges a fogadó állam beleegyezése. Az egyezmény →*főkonzulátust*, →*konzulátust*, →*alkonzulátust* és →*konzuli ügynökséget* különböztet meg ~ként, ugyanakkor a 4. cikk 4. pontja alapján az utóbbi két képviseleti forma aligha tekinthető önálló ~nek. Sajátos formája a nem önálló konzuli képviselőknek a székhelyen kívül létesített hivatal, vagy a →*külszolgálati törvény* által szabályozott →*konzuli iroda*. Mindkét nem önálló képviselő megnyitásához a fogadó állam kifejezett és előzetes hozzájárulása szükséges. A küldő állam azzal is megbízhatja adott ~ét, hogy egy harmadik államban vagy a fogadó államban egy harmadik ország részére lásson el konzuli feladatokat, feltéve, hogy ezt a fogadó és a másik érintett állam nem ellenzi. A ~ a →*konzuli kerületen* belül végezheti tevékenységét, kivételesen, amennyiben a fogadó állam abba beleegyezik, azon kívül is elláthat konzuli feladatokat. (FTG)

konzuli képviselő vezetője

A ~ az a →*konzuli ranggal* – és a magyar gyakorlatban diplomáciai ranggal is – rendelkező →*konzuli tisztviselő*, akit valamely önálló →*konzuli képviselő*, tehát →*főkonzulátus*, →*konzulátus*, →*alkonzulátus* vagy →*konzuli ügynökség* vezetésével bi-

zott meg a küldő állam (kinevezés útján), és e minőségét a fogadó állam a működési engedély, azaz az →*exequatur* kiadásával állandó jelleggel elfogadta, vagy ideiglenes jelleggel tudomásul vette. A konzuli képviselő-vezetőket a →*Bécsi Konzuli Egyezmény* alapján négy osztályba soroljuk (és ennek megfelelően alakul általában konzuli rangjuk is): főkonzulok, konzulok, alkonzulok és konzuli ügynökök. A →*külszolgálati törvény* alapján külképviselet-vezető a rendkívüli és meghatalmazott nagykövet, a főkonzul, az állandó ügyvivő, valamint a kereskedelmi képviselő-vezető. (FTG)

konzuli kerület

Egy külképviselet ~e a küldő és a fogadó állam között fennálló konzuli kapcsolatok keretében a fogadó államnak az a pontosan és egyértelműen meghatározott – általában az adott állam valamely közigazgatási egységéhez igazodó – területe, amelyen, illetve amelyhez kapcsolódóan a küldő állam diplomáciai vagy →*konzuli képviselő*ének →*konzuli feladatok* ellátásával megbízott és a fogadó állam által e célból elfogadott tagjai elláthatják a konzuli feladatokat. Röviden: az a terület, ahol a konzuli képviselő eljárni jogosult. (FTG)

konzuli kiváltságok és mentességek, könnyítések

Szemben a →*diplomáciai képviselők kiváltságaival* és mentességeivel, a konzuli tisztviselőknek – és a konzuli képviselő egyéb tagjainak – a kiváltságai és mentességei nem általánosan, hanem az előbbiekenél szűkebb körben, korlátozottan érvényesülő, úgynevezett funkcionális mentességek. Nem pusztán személyükhöz és betöltött tisztségükhöz, illetve diplomáciai képviselői státuszukhoz, hanem elsősorban kon-

zuli feladataik ellátásához kötődnek, azok akadálytalan végzését segítik. A ~ körét – részben a →*Bécsi Diplomáciai Szerződés* egyes rendelkezéseire visszautalva – a →*Bécsi Konzuli Egyezmény* (BKE), valamint a kétoldalú →*konzuli egyezmények* tartalmazzák. A BKE alapján a könnyítések közé sorolhatjuk a fogadó állam részéről a konzuli képviseletek és konzuli tisztviselők számára biztosítandó előnyöket, támogatásokat. Ide tartozik a képviselet és tagjai elhelyezéséhez nyújtandó segítség, a fogadó állam hatóságainak értesítése a konzul megérkezéséről, működéséről, a fogadó állam területéről való távozás elősegítése, a konzuli kapcsolatok megszűnése, illetve egy konzuli képviselet ideiglenes vagy végleges bezárása alkalmával a fogadó állam részéről biztosított segítség (helyiségek, irattár, vagyontárgyak), valamint a konzuli képviselet tagjának vagy családtagjának halála esetén a hagyatéki tárgyak elvitelének megkönnyítése. A BKE 28. cikke általában is a fogadó államok kötelezettségévé teszi, hogy minden könnyítést megadjanak a konzuli képviseleteknek feladataik ellátásához. Kiváltságokon elsősorban azokat a különleges jogosítványokat értjük, melyekkel más személyek vagy szervezetek nem, vagy csak korlátozottan élhetnek. Ide sorolhatjuk a nemzeti címer és a lobogó használatának jogát (a képviselet épületén és a vezető lakásán, valamint – hivatali használat során – gépjárművén), a →*konzuli képviselet* helyiségei, a →*konzuli irattár*, a →*konzuli poggyász*, a →*konzuli futár* és a →*konzuli tisztviselő* részére biztosítandó védelmet és illő tiszteletet, a szabad érintkezés jogát (központjával, más külképviselettel, a küldő állam honosaival és a fogadó állam hatóságaival), a fogadó állam értesítési kötelezettségeit (halálesetről, gyámságról, hajó- vagy repülőgép-sze-

rencsétlenségről, letartóztatásról), valamint a szabad mozgás és közlekedés jogát. A konzuli képviselet, illetve a konzuli tisztviselő – és az alkalmazottak – mentességén azt értjük, hogy – konzuli működésük során – mentesek a fogadó állam közigazgatási, polgári vagy büntető (bírói vagy államigazgatási) joghatósága alól. A konzuli képviseleteket megillető mentességek: a konzuli helyiségek (berendezés, vagyontárgyak, közlekedési eszközök), a konzuli irattár és a konzuli okmányok sérthetlensége; a honvédelmi vagy közérdekű célra történő mindenféle igénybevétel, valamint a kisajátítás alóli mentesség. Ha az előbbi mégis szükségessé válik, akkor viszont csak a konzuli működés akadályozásának elkerülése és az azonnali, megfelelő és tényleges kártérítés mellett kerülhet erre sor. A konzuli képviseletet megillető mentesség a képviselet helyiségeinek és a képviselet-vezető lakásának adómentessége, valamint a konzuli tevékenység során beszedett díjak és illetékek adó- és illetékmentessége a fogadó államban. A hivatásos konzuli tisztviselő fontos mentessége a személyes sérthetlenség. Őrizetbe venni vagy előzetes letartóztatásba helyezni kizárólag súlyos bűncselekmény esetén és hatósági határozat alapján lehet, személyes szabadsága csak súlyos bűncselekmény vagy jogerős bírói ítélet alapján korlátozható. Köteles az ellene indított büntetőeljárásban megjelenni a hatóság előtt, illetve felhívható tanúzásra, melyet – a hivatal gyakorlásával kapcsolatos tényekre vonatkozó vallomás kivételével – nem tagadhat meg. A konzul hivatali cselekménye tekintetében – a BKE-ben foglalt kivételekkel – mentes a fogadó állam bírói és államigazgatási joghatósága alól. A konzuli tisztviselők és háztartásukban élő családtagjaik mentesek a külföldiek nyilvántartására és

a tartózkodási engedélyre vonatkozó szabályok alól, a konzuli szolgálat vonatkozásában a munkavállalás engedélyezése és a társadalombiztosítási szabályok alól, mentesek – magánjövedelmeik, illetve a közvetett adók kivételével – az adó- és illetékfizetés alól, valamint a vámvizsgálat és a vám megfizetése alól (a személyes használatra szolgáló tárgyakat illetően). A konzuli képviselő alkalmazottai és családtagjaik vagy a magánszemélyzet tagjai ugyancsak a küldő állam részére ellátott hivatali tevékenységükhöz kötődően, de jóval szűkebb körben részesülnek mentességekben. A konzuli képviselő valamennyi tagja és a háztartásukban élő családtagok a fogadó államban mentesek mindenféle személyes szolgáltatás, közmunka, katonai igénybevétel, beszolgáltatás vagy elszállásolás alól. A konzuli tisztviselőt és családtagjait akkor is megilletik az átutazáshoz szükséges mentességek, ha állomáshelyükre vagy onnan visszatérve valamely harmadik országon utaznak keresztül (mentesség a tranzitállamokban). A konzuli kiváltságok és mentességek a konzuli működéshez, annak időtartamához kötődnek, vagyis a hivatalba lépés vagy az e célból történő beutazás időpontjától illetik meg a konzuli képviselő tagjait, és a hivatalos működés végeztével – általában a hazatérés időpontjában – szűnnek meg. A hivatali működés során végzett konzuli cselekmények vonatkozásában a joghatóság alóli mentesség, például a tanúzás megtagadásának lehetősége a tevékenység befejezését és a távozást követően is fennmarad. (L. még: →*tisztviselőbeli konzul.*) (FTG)

konzuli letét

A konzuli védelem ellátása közben, ahhoz szorosan kapcsolódva a hivatásos →*konzuli tisztviselő* okiratot, pénzt, egyéb érté-

ket (összefoglalóan: letéti tárgyakat) vehet át megőrzésre. Átvételkor a letéti tárgyakat – leírásukkal együtt – jegyzőkönyvben kell rögzíteni, ezt az átadónak és a konzulnak is alá kell írnia. A letéti tárgy az átadó személynek vagy meghatalmazottjának, illetőleg jogutódjának adható ki. A letéti tárgyak letétbe vétele megtagadható, ha arra nem a konzuli védelem ellátásával összefüggésben kerülne sor, a konzuli védelem biztosítása érdekében megteendő intézkedések azt nem indokolják, vagy a biztonságos őrzés feltételei a külképviseleten nem biztosíthatók. A részlet-szabályokat a →*konzuli törvény* és annak végrehajtási rendelete tartalmazza. (DE)

Konzuli Munkacsoport (COCON)

A ~ az Európai Unió Tanácsának konzuli kérdésekkel, azon belül is elsősorban az uniós polgárok konzuli védelmével és a közös uniós válságkezeléssel foglalkozó munkacsoportja. Vezetője a Tanács Főtitkárságának konzuli ügyekért felelős vezetője, tagjai pedig – állandó meghívottaként – az Európai Külügyi Szolgálat Jogi Szolgálatának munkatársa, valamint a tagállamok konzuli szolgálatainak operatív irányításáért felelős külügyminisztériumi szakmai vezetők. A munkacsoport feladatai közé tartozik a konzuli tevékenységet érintő uniós jogalkotási aktusok, dokumentumok véleményezése és a döntés előkészítése, a legmagasabb szintű uniós szakmai fórum biztosítása a konzuli válságkezeléssel és a képviselő nélküli uniós polgárok harmadik országokban való konzuli védelmével kapcsolatos tagállami vélemény- és tapasztalatcsere számára, valamint az EU, illetve a tagállamok és az Amerikai Egyesült Államok, illetve Kanada között intézményesült konzuli konzultáció koordinálása. (FTG)

konzuli munka ellenőrzése

A magyar jogszabályok szerint a ~ több szinten zajlik, és a konzul tevékenységének különböző területeit érinti. A két legfontosabb cél a pénz- és nyomtatványkezelés szabályszerűségének, valamint az ügyfelekkel való kapcsolat és bánásmód szakszerűségének biztosítása. Az előbbi érdekében a külképviseleteken legalább évente kétszer váratlan pénztárellenőrzést kell tartani, illetve a minisztérium illetékes szervezeti egységei váratlan ellenőrzést tarthatnak az egyes konzuli részlegeken. Az ügyfelekkel való kapcsolattartás vizsgálata és ellenőrzése ugyancsak helyi és központi szinten történik, általánosságban különböző szabályozó mechanizmusok használatával, helyben pedig az ügyfél-elégedettség mérése, valamint a panaszügyek kivizsgálása révén. (L. még: →*konzuli szigorú számadású nyomtatványok és eszközök*, →*panasz.*) (DE)

konzuli nyomtatványok

A ~ az ügy elintézését, illetve az ügyfél és a hatóság közötti kapcsolattartást elősegítő adattartalommal készült űrlapok. Formájukat tekintve lehetnek normatívan meghatározott, illetve formakényszer nélküli, az ügy jellegéből következő formában, adattartalommal és mellékletekkel benyújtandó ~. Az →*elektronikus ügyintézés* elterjedésével a papíralapú ~ mellett megjelentek a letölthető ~, illetve a kvázi ~, amelyek valójában az ügyfél és a hatóság közötti kommunikációra alkalmas internetes felületek. (DE)

konzuli poggyász

A →*Bécsi Konzuli Egyezmény* alapján a →*konzuli irattár* és a konzuli okmányok mindenkor sérthetetlenek, bárhol is legyenek azok elhelyezve. A →*konzuli képviselet* – ide értve a konzuli feladatokat ellátó dip-

lomáciai képviseletet is – szabadon érintkezhet minden hivatalos ügyben a küldő állam kormányával, a küldő állam külképviseleteivel, és ehhez minden megfelelő eszközt felhasználhat. A szabad érintkezés egyik ilyen eszköze, illetve módja a ~ küldése és fogadása. Az egyezmény alapján a ~ kizárólag hivatalos levelezést, hivatalos használatra szolgáló okmányokat és tárgyakat tartalmazhat. A ~ konkrét tartalmáról azonban a küldő állam dönt, tehát a küldő állam külképviselete (annak vezetője) vagy a külpolitikáért felelős miniszter által vezetett minisztérium (mint központ) határozza meg, hogy mi minősül hivatalos küldeménynek. A ~t alkotó csomagokat a protokollszabályoknak, -szokásoknak megfelelő, egyértelműen ilyen jellegükre utaló külső jellel kell ellátni. A szállítás a küldemény minőségét, a csomagok számát feltüntető kísérő okmánnyal együtt diplomáciai, illetve →*konzuli futárral* vagy a futár általi személyes őrzést nem igénylő küldemények esetén a gyakorlatban postai úton vagy csomagküldő szolgálat útján (→*konzuli futárposta*) történik. A ~t sem felnyitni, sem visszatartani nem szabad. Amennyiben a fogadó (vagy tranzit) állam hatóságainak komoly okuk van annak feltételezésére, hogy a poggyász nem hivatalos iratokat vagy tárgyakat is tartalmaz, akkor kérhetik, hogy a küldő állam erre felhatalmazott képviselője – a külképviselet vezetője vagy a konzuli futár – a ~t előttük nyissa fel. Amennyiben a küldő állam hatóságainak felhatalmazott képviselője ezt megtagadja, a fogadó állam hatósága akkor sem nyithatja fel a ~t, csupán a feladási helyre visszaküldheti azt. (FTG)

konzuli rang

Bár a →*Bécsi Konzuli Egyezmény* nem nevesíti kifejezetten a konzuli rangokat,

ugyanakkor meghatározza a konzuli képviselet vezetőinek osztályait, illetve rendelkezik az osztályokon belüli rangelsőbbbségről. Az egyezmény alapján az alábbi képviselet-vezetői osztályok különböztethetők meg: főkonzulok, konzulok, alkonzulok és konzuli ügynökök. A felsorolás egyúttal jelzi az osztályok közötti rangsorolást is. Az egyes osztályokon belül a rangelsőbbbség az \rightarrow *exequatúr* megadásának időpontjához, időpontegyeztetés esetén a működési engedély megkérésének, ideiglenes elfogadás esetén annak időpontjához igazodik. A tiszteletbeli konzuli képviseletek vezetői minden osztályon belül a hivatásos konzuli képviselet-vezetők mögé sorolnak. Az állandó vezetők megelőzik az ideiglenes vezetőket, illetve a képviselet-vezetőket mindig rangelsőbbbség illeti meg az egyéb konzuli tisztviselőkkel szemben. A vezetőkön kívül a \rightarrow *konzuli tisztviselők* rangelsőbbbsége vagy az *exequatúr* megadásának (ha illet ad a fogadó állam), vagy a működés tényleges megkezdésének, az e célból a fogadó államba történő érkezésnek az időpontjától függ, vagyis a régebben szolgálatot teljesítő konzuli tisztviselő előbbre sorol. A \rightarrow *külszolgálati törvény* csak főkonzuli, konzuli és alkonzuli rangot különböztet meg, ugyanakkor általános szabályként rögzíti, hogy minden külszolgálatot teljesítő, diplomáciai vagy hivatásos konzuli képviseletre kihelyezett munkatársnak a külpolitikáért felelős miniszter diplomáciai rangot (is) adományoz a kihelyezést megelőzően. (FTG)

konzuli szakvizsga

A hivatásos \rightarrow *konzuli tisztviselők* – akár diplomáciai képviseletre, akár konzuli képviseletre kerülnek kihelyezésre – tevékenységük során egyszerre testesítik meg a fogadó államban – mind a hivatali szol-

gálatban, mind a magánéletben – a küldő országot képviselő diplomatát és a fogadó állam hatóságai, továbbá a konzuli ügyeket intéző polgárok irányába a közigazgatási hatóságot vagy éppen a közjegyzőt. E sokrétű szerepvállalás magas fokú bizalmat igényel mind a kihelyező szerv, mind a fogadó állam, mind pedig a külképviselettel ügyfélkapcsolatba kerülő személyek részéről (közbizalom). A bizalom megalapozásához elengedhetetlenül szükséges, hogy a kihelyezésre kerülő konzuli tisztviselők és a munkájukat segítő \rightarrow *konzuli ügyintézők* kihelyezésük előtt megfelelő felkészítésben részesüljenek. Erre annál is inkább szükség van, mert hatósági, közjegyzői tevékenységük során jogellenes vagy szakszerűtlen intézkedéseik, döntéseik miatt nemcsak fegyelmi, hanem ők maguk vagy a kihelyező szerv, vagyis maga az állam kártérítési felelősséggel is tartozik. Eljárásuknak ezen túlmenően (például a közjegyzői, felülhitelesítési vagy a szülői felügyelettel, gyámsággal, hagyatéki eljárással összefüggő feladatok kapcsán) polgári jogi, (vízummal való visszaélés, jogosulatlan beutazás vagy tartózkodás kapcsán) idegenrendészeti, de sok esetben (hivatali visszaélés, bűnelkövetés tettesként vagy részesként) akár büntetőjogi konzekvenciái is lehetnek (és vannak is a gyakorlatban). A nemzetközi jogi és szokásjogi szabályok, valamint a fogadó állam jogának ismerete nélkül pedig tevékenységük könnyen konfliktust idézhet elő a küldő és a fogadó állam között, vagy akár megalapozhatja a küldő ország nemzetközi jogi felelősségét is (\rightarrow *diplomáciai védelem*). Mindezek okán a magyar \rightarrow *konzuli szolgálat* régóta kiemelt hangsúlyt helyez a konzulok, konzuli ügyintézők kihelyezés előtti elméleti és gyakorlati felkészítésére. A \rightarrow *konzuli törvény*

előírja a hivatásos konzuli tisztviselők és konzuli ügyintézők kötelező, meghatározott időtartamú szakmai gyakorlatát, elméleti képzésen való részvételét, valamint a konzuli szakmai vizsga kötelezettségét. A konzuli tisztviselők szakmai vizsgáját nevezzük ~nak. A vizsga keretében a jelöltnek a végzendő konzuli tevékenység alapjául szolgáló valamennyi nemzetközi jogi, uniós jogi és belső jogi ismeretről számot kell adnia egy – a külpolitikáért felelős miniszter által irányított minisztérium konzuli ügyekért felelős szervezeti egységének vezetőiből, a személyügyekért felelős szervezeti egység képviselőjéből, valamint (elsősorban a közjegyzői feladatokra, illetőleg a nemzetközi magánjogot és bűnügyi együttműködést érintő kérdésekben) az igazságügyi minisztérium által delegált tagból álló – bizottság előtt. A 2016-ban elfogadott *→külszolgálati törvény* megerősítette, hogy kizárólag az helyezhető ki tartós külszolgálatra, aki a munkakörhöz jogszabályban vagy a kihelyező szerv vezetője által előírt végzettséggel, képzettséggel, szakmai gyakorlattal rendelkezik, valamint sikerrel teljesítette a jogszabályban az adott munkakör betöltésére előírt vizsgakövetelményeket. A konzuli tisztviselők és konzuli ügyintézők vizsgakötelezettségét mint kihelyezési feltételt rögzíti a törvény végrehajtási rendelete (konzuli szakmai vizsga és konzuli ügyintézői vizsga). (FTG)

konzuli személyzet tagja

A *→Bécsi Konzuli Egyezmény* alapján a ~ gyakorlatilag a *→konzuli képviselő* minden munkatársa, azaz a *→konzuli képviselő vezetője*, a *→konzuli tisztviselők*, valamint a *→konzuli alkalmazottak* és a *→kihelyező személyzet* tagjai. (FTG)

konzuli szigorú számadású nyomtatványok és eszközök

A szigorú számadású nyomtatványok fogalmát a számviteli törvény tartalmazza. Észereint az ilyen nyomtatványoknak három csoportja különíthető el: készpénz kezeléséhez, egyes gazdasági eseményekhez kapcsolódó bizonylatok (1); olyan nyomtatványok, amelyekért a nyomtatvány értékét meghaladó vagy a nyomtatványon szereplő névértéknek megfelelő ellenértéket kell fizetni (2); olyan nyomtatványok, amelyek illetéktelen felhasználása visszaélésre adhat alkalmat (3). A szigorú számadás alá vont bizonylatokról és nyomtatványokról a kezelésükkel megbízott vagy a kibocsátásukra jogosult személynek (nyomtatványfelelősnek) elszámolásra és ellenőrzésre alkalmas, naprakész nyilvántartást kell vezetnie. A konzuli szigorú számadású nyomtatványok részben bizonylatok (számla- és nyugtatómbök), amelyeket a konzuli ügyintézéshez kapcsolódó pénzmozgások nyilvántartása érdekében vezetnek (a bizonylatok használata az elektronikus fizetés elterjedésének köszönhetően már visszaszorulóban van), állítanak ki, részben pedig visszaélésre lehetővé adó nyomtatványok (*→ideiglenes útlevelel* és címkeje, *→vízumbélyeg*-címke, *→ideiglenes úti okmány*-címke, *→egyszeri utazásra jogosító okmány*, anyakönyvi kivonatok). A konzuli szigorú számadású nyomtatványokat páncélszekrényben kell őrizni, papíralapú nyilvántartásaikat elzárva kell tartani, a konzuli részlegen belüli hozzáférés, átadás, átvétel és elszámolás rendjét belső utasításban kell szabályozni. A konzuli szigorú számadású nyomtatványokat és a papíralapú, valamint elektronikus nyilvántartásokat rendszeresen egyeztetni, illetve a darabszámokat ellenőrizni szükséges (a konzul és a gazdasági felelős

általi ellenőrzés). A nyomtatványok selejtezésére csak a külügyminisztérium utasítása alapján, jegyzőkönyv felvétele mellett, a →*Konzuli Információs Rendszerben* történő egyidejű rögzítés mellett kerülhet sor. A szigorú számadású eszközök a szigorú számadású nyomtatványok használatához kapcsolódó (1), illetve illetéktelen felhasználás révén visszaélésre alkalmatlak (2) eszközök. Az első csoportba tartoznak a vegytollak (vízum-, illetve anyakönyvezési toll) és a hozzá tartozó (speciális összetételű) vegytinták, a másodikba a konzuli bélyegzők, illetve a fogadó országok hatóságainak pecsét- és aláírás-mintái. A szigorú számadású eszközökről a kezelésükkel megbízott személynek elszámolásra, ellenőrzésre alkalmas, naprakész nyilvántartást kell vezetnie. Az eszközöket páncélszekrényben, a nyilvántartásokat elzárva kell őrizni. A nyilvántartásokat rendszeresen egyeztetni, illetve a darabszámokat ellenőrizni szükséges. (L. még: →*konzuli irattár*.) (DE)

konzuli szolgálat

A ~ mindazon intézmények és személyek összessége, amelyek, illetve akik konzuli feladatok ellátására belföldön vagy külföldön jogszabály vagy a külpolitikáért felelős miniszter megbízása alapján felhatalmazást kaptak. A magyar ~ vezetője a miniszter, aki e felelősségi körébe tartozó feladatokat az általa vezetett minisztérium illetékes tisztségviselője (kijelölt államtitkára, helyettes államtitkára), valamint a konzuli tevékenység szakmai irányításáért felelős szervezeti egysége útján látja el. A ~hoz tartoznak ezen kívül a külföldön szolgálatot teljesítő hivatásos és tiszteletbeli →*konzuli tisztségviselők*, →*konzuli ügyintézők* és a konzuli feladatok ellátásában közreműködő →*helyi alkalmazottak*. (FTG)

konzuli tanúsítvány

A közjegyzői okiratok közül a konzuli védelemről szóló törvény csak a ténytanúsító okirat kiállításáról rendelkezik, amelyet ~nak nevez. A jegyzőkönyvi vagy záradéki formában kiállított tanúsítvány a jogi jelentőségű tényeket közhitelesen tanúsítja. ~t állíthat ki a miniszter által erre felhatalmazott hivatásos →*konzuli tisztségviselő* az előtte felmutatott okirat és annak másolata megegyezőségéről (1), az aláírás és kézjegy valódiságáról (2), magyar állampolgár életben létéről (3), fordítás helyességéről (4), egyéb jogi jelentőségű tényről és körülményről (4). A miniszter a →*tiszteletbeli konzuli tisztségviselőt* is felhatalmazhatja ~ kiállítására az előtte felmutatott okirat és annak másolata megegyezőségéről (1), az aláírás és kézjegy valódiságáról (2), magyar állampolgár életben létéről (3). A miniszter a felhatalmazott személy távollétében vagy – összeférhetetlenségi ok fennállása esetén – a diplomáciai vagy hivatásos konzuli képviselőt vezetőjének vagy az ideiglenes ügyvivőnek is felhatalmazást adhat ~ kiállítására. A tanúsítványkészítésre felhatalmazott személyek listája a →*konzuli honlap*on elérhető. A konzul a ~ kiállítása során csak a jogszabályoknak és az eljárásra vonatkozó nemzetközi szabályoknak van alávetve, eljárása során nem utasítható. A konzul az általa készített konzuli okiratról hiteles kiadmányt, más konzul által készített okiratról hiteles másolatot adhat ki. A konzul az általa készített ~okról nyilvántartást vezet. A konzul jogszabályban meghatározott esetekben köteles megtagadni, illetve megtagadhatja a közreműködését, ennek lehetőségére a konzulnak a ~ kiállítását megelőzően fel kell hívnia az ügyfél figyelmét. A ~ok selejtezésére – közokirati jellegükre tekintettel – általában speciális szabályok vonatkoznak. (L.

még: →*közreműködés megtagadása a konzuli tanúsítvány kiállításának során*, →*közjegyzői tevékenység*, →*konzuli irattár*.) (DE)

konzuli tisztviselő

~ a küldő állam által a fogadó államban működő konzuli vagy diplomáciai képviselően konzuli tevékenység végzésével megbízott, az ehhez szükséges felhatalmazással rendelkező és a fogadó állam által ilyen minőségében hallgatólagosan vagy működési engedély, →*exequatúr* formájában formálisan is elfogadott hivatalos személy. A konzuli tisztviselőt a külpolitikáért felelős miniszter nevezi ki és bízta meg konzuli feladatok ellátásával egy adott fogadó államban működő külképviseleten. A ~ kinevezésének és kihelezésének belső jogi feltételeit jogszabály (→*konzuli törvény*, →*külszolgálati törvény* és végrehajtási rendeleteik), küldésének és fogadásának, továbbá működésének nemzetközi jogi kereteit nemzetközi egyezmények (→*Bécsi Diplomáciai Szerződés*, →*Bécsi Konzuli Egyezmény* és a kétoldalú →*konzuli egyezmények*) rögzítik. A ~ felhatalmazásának terjedelmét (székhelyét, konzuli kerületét, legfontosabb feladatait), illetve felhatalmazásának korlátait (például →*tiszteletbeli konzul* esetében) külképviselet-vezető esetén a kinevezési okirat (→*pátens*), egyéb konzuli tisztviselő esetén a fogadó állam illetékes hatóságához (a külügyminisztériumhoz) intézett értesítés tartalmazza. A Bécsi Konzuli Egyezmény a konzuli tisztviselőknek két kategóriáját – a hivatásos konzuli tisztviselőt és a tiszteletbeli konzuli tisztviselőt –, valamint a konzuli képviseletek vezetőinek négy osztályát (→*konzuli rang*) – a főkonzult, a konzult, az alkonzult és a konzuli ügynököt – különbözteti meg. Míg a hivatásos konzuli tisztviselő főszabály szerint

a küldő állammal szolgálati jogviszonyban álló tisztviselő, addig a tiszteletbeli konzul általában a fogadó állam polgára, illetve állandó lakosa, aki – a tiszteletbeli konzuli kinevezésén kívül – nem áll foglalkoztatási vagy más jogviszonyban a küldő állammal, tevékenységéért díjazást nem kap (legfeljebb költségtérítést). (L. még: →*tiszteletbeli konzul*.) (FTG)

konzuli törvény

A konzul tevékenységére vonatkozó, kezdetben a szokásjogban rögzült szabályokat a modern államok kialakulásával a jogrendszer különböző szintjein, illetve nemzetközi egyezményekben kodifikálták. Magyarországon a konzul hatósági munkáját – a működési területek meghatározása és az eljárások egységesítése mellett – a dualizmus korában kezdték részletesen szabályozni. Külön törvény készült a konzuli bíraskodásról (1891), a konzuli díjakról (1901), ám a részletszabályok többségét ágazati törvények, miniszteri rendeletek, uralkodói rendelkezések tartalmazták. A magyar konzuli szolgálat a 20. század közepéig megőrizte a dualizmus időszakában kialakult gyakorlatot és szabályozást. Az ezt követően a hatályon kívül helyezett jogszabályokat a szocialista joghoz illeszkedő, a konzuli hatósági munka több területén (→*állampolgárság*, idegenrendészet, →*útlevél-igazgatás*) a rendészeti és büntető elemek megerősödésével járó – több esetben titkos – szabályozás váltotta fel. A konzul működésére vonatkozó szabályok újrakodifikálása a →*Bécsi Konzuli Egyezmény* (BKE) kihirdetésével kezdődött meg 1987-ben. A rendszerváltoztatással egyidejűleg a konzuli védelemhez való jogot alkotmányi (alaptörvényi) szinten rögzítették. A konzuli védelem részletszabályait külön törvény (2001. évi

XLVI. tv.) tartalmazza, amelyet tulajdonképpen az első magyar ~nek tekinthetünk. A konzuli védelemről szóló törvény bár elsősorban az érdekvédelmi feladatokra koncentrált, de azok mentén a konzuli hatósági ügyintézés általános szabályait, illetve a más törvényben rögzített általános szabályoktól való eltéréseket is rögzíti, továbbá meghatározza a konzuli tisztviselők és konzuli ügyintézők kinevezésének és kihelyezésének feltételeit (képzettség, gyakorlat, konzuli szakmai vizsga). A törvény rendelkezéseinek megfelelő értelmezéséhez és alkalmazásához végrehajtási rendeletének, valamint számos más ágazati törvénynek (a lakcím-nyilvántartásról, az állampolgárságról, a külföldre utazásról, az anyakönyvezésről), nemzetközi és európai uniós egyezménynek, uniós jogi aktusoknak, egyes miniszteri rendeleteknek, valamint a hatályos →*konzuli utasítás*oknak az ismerete is szükséges. A rendszerváltoztatás óta eltelt időszakban összegyűlt gyakorlati tapasztalatra, valamint a sokrétű, ám roppant töredezett (anyagi és eljárási) joganyagra tekintettel felvethető egy átfogó ~ megalkotásának szükségessége. (L. még: →*elbocsátás*, →*felülhitelesítés*, →*idegenrendészeti jog*, →*konzuli bíróság*, →*közjegyzői tevékenység*, →*külföldről való hazatérés joga*, →*megfosztás*.) (DE)

konzuli utasítás

~on a külpolitikáért felelős miniszter által irányított minisztériumban a →*konzuli szolgálat* egészének (a miniszter kivételével) tényleges szakmai irányításáért és felügyeletéért felelős szervezeti egység vezetője (kivételesen az ő felettese) által konkrét ügyben kiadott eseti vagy az adott ügycsoportban, ügyfajtában általánosan érvényesülő, a konzuli gyakorlatban betartandó normatív utasítást értjük.

A ~ok egy része végrehajtási, másik része pedig értelmező jellegű iránymutatás, melyek célja, hogy elősegítsék, biztosítsák a jogszabályokban foglalt →*konzuli feladatok* világszerte egységes, így kiszámítható, a miniszter, illetve a közvélemény számára is átlátható, nyomon követhető és számonkérhető ellátását, továbbá segítsék a konzuli képzést, a külszolgálati felkészítést. (FTG)

konzuli ügyintéző

A ~ azoknak a külképviseleti munkatársaknak a gyűjtőfogalma, akik a külképviselet konzuli feladatainak ellátásában a küldő állammal, illetve a képviselettel fennálló (munkajogi, ritkábban megbízási) jogviszony alapján közreműködnek. Ide soroljuk azokat a konzuli tevékenység körében igazgatási vagy kisegítő, másként fogalmazva adminisztrátori, ügykezelői vagy hivatalsegédi feladatokat ellátó személyeket, akik a fogadó államban élő helyi vagy magyar állampolgárokként (→*helyi alkalmazottak*), kihelyezett kormánytisztviselőként, munkavállalóként, vagy a kihelyezettel az állomáshelyen egy háztartásban élő hozzátartozóként (általában házas társaként) munkaviszony keretében segítik a →*konzuli feladatok* elvégzését. (L. még: →*alkonzul*.) (FTG)

konzuli ügynökség

A konzuli képviselet →*Bécsi Konzuli Egyezmény* szerinti egyik, legalacsonyabb rangú formája a ~, melynek vezetője – a külképviselet ideiglenes vezetése esetének kivételével – a konzuli ügynökök osztályába tartozó, vagyis ilyen rangban lévő →*konzuli tisztviselő*. A magyar diplomáciai gyakorlatban ~re nem volt példa, a konzuli képviseletek többsége főkonzulátus. Az egyezmény 4. cikk 4. pontja alapján a ~

nem tekinthető önálló → *konzuli képviselő* letnek, egy → *főkonzulátus* vagy → *konzulátus* a fogadó állam beleegyezésével nyithat csak a székhelyétől eltérő helységben ~et. A → *külszolgálati törvény* nem tesz említést erről a képviseleti formáról, nem önálló konzuli képviselőként csupán az → *alkonzulátust* és a → *konzuli irodát* említi meg, amelyek sem önálló vezetéssel, sem önálló költségvetéssel nem rendelkeznek, hanem egy főkonzulátus vagy → *konzulátus* részeként működnek. (FTG)

konzul tájékoztatással kapcsolatos feladatai

A ~ általában a konzuli munka, illetve azon belül a konzuli érdekvédelmi tevékenység egyik kiemelt területének számítanak. Korábban e feladatok jelentős részét a konzuli hivatalok saját hatáskörben, külképviseleti honlap, helyi konzuli ügyelet, helyi konzuli telefonos tájékoztatás útján látták el, de újabban e feladatok fokozatosan központosításra kerülnek. 2018-tól a → *konzuli szolgálat* központi szinten elsősorban az interneten (a → *konzuli honlap*), valamint telefonon (Konzuli Tájékoztatási Központ/Call Center) lát el tájékoztató feladatokat. Helyben a ~ elsősorban az egyes ügyekhez kapcsolódó tájékoztatásra szűkültek, ugyanis az érdeklődések jelentős részére a budapesti központon keresztül érkezik válasz, vagy onnét továbbítják az illetékes külképviselethez. (DE)

korlátozott területi érvényességű vízum (LTV)

~ről akkor beszélünk, amikor egy schengeni tagállam humanitárius okból, a kérelmező beutazásához fűződő fontos nemzeti érdekből vagy valamely nemzetközi kötelezettség teljesítése érdekében anélkül ad vízumot egy harmadik ország vízumkö-

telezett polgárának, hogy az teljesítene a beutazás → *Schengeni Határellenőrzési Kódex*ben foglalt feltételeit vagy a vízum kiadásáról – bár kötelessége lett volna – előzetesen konzultálna más tagállammal, illetve más tagállam előzetes konzultáció során kifejezett kifogása ellenére ad ki vízumot. Ilyen vízumot a tagállamok csak kivételesen és erősen korlátozott mértékben adhatnak ki. A kivételességet erősíti, hogy az ilyen vízumok arányát, a tagállamok erre vonatkozó gyakorlatát, sőt akár a kiadás indokoltságát a többi tagállam (a → *helyi schengeni együttműködés* keretében) és az EU Bizottsága is ellenőrzi (például helyszíni ellenőrzés, az ún. „schengeni evaluáció” keretében). A ~ kizárólag a vízumot kiadó tagállam, kivételesen – hozzájárulásuk esetén – több tagállam területére lehet érvényes, de semmiképpen sem a schengeni térség egészére. Kizárólag az úti okmányt elismerő államok területére érvényes LTV vízumot állítanak ki abban az esetben, ha egy kérelmező úti okmányát nem mindegyik tagállam tekinti elfogadhatónak (például koszovói útlevelék). Ha éppen a vízumkiadó állam nem ismeri el az úti okmányt, akkor az általa a fenti kivételes okokból mégis kiállított LTV vízum kizárólag az ő területére lehet érvényes. Az így kiadott vízumról azonnali tájékoztatást kell adni a → *Vízum Információs Rendszeren* keresztül a tagállami vízumkiadó hatóságoknak. (FTG)

közjegyzői tevékenység

A konzuli kapcsolatokról szóló → *Bécsi Konzuli Egyezmény (BKE)* a konzuli feladatok között (5. cikk) nevesíti a közjegyzői minőségben történő feladatellátást, amennyiben ezt a fogadó állam joga nem tiltja. A magyar konzuli szolgálat a megalkulása óta folyamatosan végezte a ~ kö-

rébe tartozó feladatokat. A gyakorlatban legtöbbször →*konzuli tanúsítvány* kiállításával találkozhatunk. Bár a →*konzuli törvény* eredetileg ismerte a konzuli okirat fogalmát is, az intézmény gyakorlati jelentőségének hiánya miatt, valamint azért, mert a szabályozás összetettsége és a kiállítás-hoz szükséges speciális képzettség megléte a feladatellátást jelentős mértékben megnehezítette, kockázatot hordozott mind az eljáró tisztviselők (és így az állam), mind pedig az ügyfelek oldalán, fennállt a jogbiztonság és a közhitelesség sérelmének veszélye, ezért a konzuli okiratot kivezeték a törvényből.

közreműködés megtagadása a konzuli tanúsítvány kiállítása során

A jogszabályok alapján a konzuli tanúsítvány kiállítását bizonyos esetekben meg kell tagadni, más esetekben pedig a közreműködés megtagadható. A szabályozás látszólag taxatív, valójában azonban esetkörökről van szó, amelyeknél az elhatárolás csak a →*konzuli utasítások*, a fogadó állam jogszabályai, illetve az adott ügy jellegzetességeinek ismeretében lehetséges. A konzul köteles a közreműködést megtagadni, ha az kötelességeivel nem egyeztethető össze, így különösen, ha közreműködését olyan jogügyletbe kérik, amely jogszabályba ütközik vagy jogszabály megkerülésére irányul, illetőleg amelynek célja tiltott vagy tisztességtelen (1), ha az eljárás nemzetközi jogi szabályba vagy a fogadó állam jogszabályába ütközne (2), ha olyan ügyben kellene közreműködnie, amelyben a polgári perrendtartásnak a bíró kizárására vonatkozó szabálya szerint mint bíró nem járhatna el (3), ha az ügyfél a személyazonosság megállapításához adatot nem szolgáltatott (4), ha a nyilvántartás adatai nem egyeznek meg a rendel-

kezésre bocsátott adatokkal vagy az igazolvány érvénytelen és a személyazonosság igazolása más módon sem lehetséges (5), ha a fél az →*aggályossági záradék* alkalmazása ellen tiltakozik (6). A konzul a közreműködést megtagadhatja, ha konzuli tevékenységhez nem kapcsolódó vagy speciális szaknyelvi ismereteket feltételező okirat fordításának hitelesítését kéri tőle. A közreműködés megtagadásának lehetőségére a konzulnak a tanúsítvány kiállítását megelőzően fel kell hívnia az ügyfél figyelmét. A közreműködés megtagadásáról végzést kell hozni, amely ellen jogorvoslatnak van helye. (L. még: →*konzuli tanúsítvány*.) (DE)

külföldi bontó ítélet hazai anyakönyvezése

A ~nek előfeltétele, hogy a bontó ítélettel érintett házasság →*hazai anyakönyvezése* is megtörténjen. A külföldi bontó ítélet hazai anyakönyvezéséhez a záradékolt házassági anyakönyvi kivonat vagy jogerős bírói ítélet mellett az európai uniós tagállamokban (kivéve: Dánia) történt bontás esetén az ún. Brüsszel II. rendelet (2201/2003/EK) mellékletét is csatolni szükséges. Harmadik országokban (és Dániában) történt bontás esetén a hazai anyakönyvezésre az igazságügyi miniszter véleményének beszerzését követően kerül sor. A záradékolt magyar házassági anyakönyvi kivonat kézbesítésével egyidejűleg a konzul gondoskodik az előző magyar házassági anyakönyvi kivonat bevonásáról. (DE)

külföldiek az elektronikus ügyintézésben

A magyar állampolgárság a →*leszármazás* elvén nyugszik, ennek köszönhetően külföldön élők, magyar állampolgárok és

külföldi hozzátartozóik, illetve a Magyarországhoz szorosabban kötődő külföldi állampolgárok egyre nagyobb csoportja jelenik meg ügyfélként a magyar hatóságok előtt, illetve használja az \rightarrow elektronikus ügyintézési lehetőségeket. Az \rightarrow állampolgársági alapelvekre tekintettel magyar állampolgárok között az elektronikus ügyintézéshez való hozzáférésben sem lehet különbség, és a hazánkhoz szorosan kötődő külföldi állampolgárok számára is folyamatosan bővíteni kell az elektronikus ügyintézési lehetőségeket. A jogalkotó a jogok gyakorlásának megkönnyítése érdekében elő is írhatja egyes szolgáltatások alkalmazását. Ilyen például a konzulátusokon ügyet kezdeményezők egyre nagyobb körének személyiadat- és lakcímnnyilvántartásba való felvétele, a nyilvántartásokban egyáltalán nem szereplő külföldiek számára külön nyilvántartás bevezetése (3NYT), illetve egyes eljárásokban például a konzulátuson ügyet kezdeményezők egyre nagyobb csoportja számára az anyakönyvi események \rightarrow hazai anyakönyvvezése. (DE)

külföldi ítélet elismerése

A ~én – a bűnügyi \rightarrow jogsegélyt szabályozó normák alapján – azt értjük, hogy a magyar joghatóság alá tartozó (például magyar) elkövetővel szemben külföldön lefolytatott büntetőeljárás során a külföldi bíróság („rendes” vagy nemzetközi szerződéssel, illetve az ENSZ Biztonsági Tanácsának határozatával létrehozott nemzetközi bíróság) által meghozott jogerős ítélet azonos érvényűnek tekintendő a magyar bíróság ítéletével. Ennek feltétele, hogy a kiszabott büntetés, illetve alkalmazott intézkedés nem lehet ellentétes a magyar jogrenddel. A ~t követően úgy kell tekinteni, mintha a cselekményt magyar bíróság

bírálta volna el jogerősen, azaz beáll a magyar jogrendben is az anyagi jogerő, az ítélt dolog (res iudicata), tehát a bíróság döntése véglegessé és végrehajthatóvá válik. Az elismerésről Magyarországon bíróság dönt, és az eljáró magyar bíróság határoz a külföldi bíróság által kiszabott büntetés vagy intézkedés magyar joggal való összeegyeztethetőségéről is, amelynek során – nemleges esetben – a magyar jog szerint határozza meg a büntetés vagy intézkedés mértékét, a végrehajtás formáját és módját. Ennek során a bíróságnak mindig az elkövetéskor hatályos magyar jogot kell alkalmaznia. A nemzetközi bűnügyi jogsegélyről szóló törvény szerint a magyar bíróság által kiszabott büntetés tartama semmiképpen sem lehet hosszabb, mint a külföldi bíróság ítéletében kiszabott büntetésé. (FTG)

külföldi örökbefogadási határozat hazai elismerése

Az ilyen határozat – az igazságügyért felelős miniszter véleményének kikérését követően – meghatározott feltételek fennállása esetén ismerhető el Magyarországon. A határozatnak kiskorú magyar állampolgár külföldi örökbefogadásával kapcsolatosnak kell lennie, és kérelmezőként a már nagykorúvá vált örökbefogadott maga kell, hogy kérelmezze annak hazai elismerését. Az örökbefogadó egyaránt lehet magyar vagy nem magyar állampolgár. A kérelmet személyesen kell benyújtani belföldön bármelyik anyakönyvvezetőnél, külföldön a hivatásos \rightarrow konzuli tisztviselőnél, aki azt – amennyiben a születés anyakönyvvezése még nem történt meg – a \rightarrow hazai anyakönyvvezés iránti kérelemmel együtt terjeszti fel az első \rightarrow konzuli futárpostával a születés helye szerint illetékes anyakönyvvezető vagy a fővárosi kormányhivatal szá-

mára. (L. még: →*kiskorú örökbefogadott honosítása.*) (DE)

külföldről való hazatérés joga

A magyar jogban a ~t először az útlevél-ügyhöz kapcsolódóan, igazgatási jelleggel szabályozták (1903. évi törvények az útlevélügyről, a határrendőrségről, a kivándorlásról). Az Osztrák–Magyar Monarchia felbomlását követően az útlevél-ellenőrzéssel együtt a ~nak jelentősége is megnövekedett, de a kérdést elsősorban negatív jelleggel vonták szabályozás alá. A hidegháború időszakában ez utóbbi megközelítés vált általánossá. Változás csak a szembenállás enyhülésével következett be, amikor nemzetközi egyezmények a ~t emberi jogként fogalmazták meg. Az alkotmányban rögzített joggá a rendszerváltoztatás időszakában (1989) vált. Ma az Alaptörvényben is alapvető jogként szerepel. Alaptörvényi szabályozása konzuli szempontból egyrészt az →*ideiglenes útlevél* kiállítása miatt, másrészt a válsághelyzetek kezelése (→*evakuálás* és →*repatriálás*) kapcsán bír kiemelt jelentőséggel. (DE)

külön lap

A →*Schengeni (Közösségi) Vízumkódex* alapján a vízumot közösségi jogi aktusban meghatározott egységes formátumú úrlapon, a „vízum beillesztésére szolgáló ~”-on kell kiadni, amennyiben az érintett tagállam a kódexben meghatározott kivételes esetekben, például humanitárius okból vagy nemzeti érdekből az általa el nem ismert →*úti okmányok* birtokosa részére ad ki vízumot. A ~ adattartalmát és formáját a 333/2002/EK tanácsi rendelet határozza meg. Amennyiben a kérelmező *úti okmányában* több személy (családtag) is szerepel, és a kérelmező úti okmánya nem ismerhető el, akkor az összes együtt utazó személy-

nek külön-külön az egységes formátumú ~on helyezik el az egyéni →*vízumbélyeget* (amennyiben a vízumkiadás feltételeinek egyébként megfelelnek). Amennyiben a vízumbélyeget a vízum beillesztésére szolgáló külön lapra illesztik, úgy ezt az információt rögzíteni kell a →*Vízuminformációs Rendszerben (VIS)*. (FTG)

külszolgálati törvény

~en a külképviseletekről és a tartós külszolgálatról szóló 2016. évi LXXIII. törvényt értjük. A törvény átfogóan szabályozza a külképviseletek jogállását, személyzetét és vezetését, valamint a kihelyezettek külszolgálatra való kiválasztásával, felkészítésével és kihelyezésével, a rangadományozással, ranghasználattal, a kihelyezettek díjazásával, költségterítésével, munkavégzésük feltételeivel, feladataikkal, jogaikkal és kötelezettségeikkel, továbbá a kihelyezettel külszolgálatra együtt utazó családtagok utáni járandóságokkal, illetve a foglalkoztatásukkal kapcsolatos kérdéseket. (FTG)

külgügyi szolgálati útlevél

A ~ a →*hivatalos útlevél* egyik, elsősorban a külgügyi működést, nevezetesen a külpolitikáért felelős miniszter által irányított minisztérium diplomáciai vagy konzuli ranggal nem rendelkező, hivatalos célból utazó munkatársainak tevékenységét megkönnyítő típusa. A ~ a külföldre utazásról szóló törvény alapján általános esetben a megbízatás vagy jogviszony időtartamára, de legfeljebb ötéves érvényességi időre, az ott pontosan megjelölt személyi kör (törvényes jogosult), valamint a hivatalos célból velük együtt utazó, közös háztartásban élő házastársuk, eltartott gyermekeik és egyes esetekben más hozzátartozóik részére állítható ki. A ~ egyik

speciális fajtája, amikor a kiállításra nem külügyminisztériumi munkatárs, hanem rendkívül indokolt esetben az irányítást (felügyeletet) gyakorló miniszter javaslatára – például más minisztérium munkatársa számára – ad engedélyt a külpolitikáért felelős miniszter. Ez a személyi kör kizárólag utazásának időtartamára érvényes ~et kaphat (ágazati miniszter javaslatára útlevéllel ellátott személy). A kérelem belső földön a külpolitikáért felelős miniszternél nyújtható be. (L. még: → *hivatalos útlevél*, → *magánútlevél*.) (DE)

lakcímügyintézés a konzulnál

A külképviseleten több különböző, a kérelmező személyi adatainak és lakcímének nyilvántartásával kapcsolatos eljárás is kezdeményezhető. Ezek részben önállóan indítható, részben más kérelemhez kapcsolódó eljárások. A gyakorlatban a lakcímügyek szinte minden eljárásban előkerülnek, hiszen az elérhetőségi adatok kapcsán a hatóságok az aktuális lakcímet vizsgálják, illetve a lakcímhez különböző joghatások fűződnek. A konzul egyre szélesebb körben közreműködik az aktuális állapotnak megfelelő adatok személyiadat- és lakcímnyilvántartásban történő rögzítésében. Az önállóan indítható eljárások közül a leggyakrabban a külföldön történő letelepedés bejelentése, a külföldön élő magyar állampolgár adatainak nyilvántartásba való felvétele (akár választási regisztrációhoz kapcsolódóan), a külföldön élőként nyilvántartott magyar állampolgár lakcímgazolványának pótlása vagy cseréje, illetve a külföldi lakóhely megváltozásának bejelentése fordul elő. Amennyiben az anyakönyvi események → *hazai anyakönyvezés* még egyáltalán nem vagy csak egyes eseményeké történt meg, az elsődleges kérelem az → *állam-*

polgárság vagy a kedvezményes → *honosítás* iránti, illetve a hazai anyakönyvezés vagy a → *magánútlevél* iránti kérelem lesz, melyhez kapcsolódó eljárásként a lakcímadatokat is meg kell adni, valamint a külföldi lakcímet igazoló okmány (gyakran a vezetői engedély) hiteles másolatát is mellékelni kell. A kérelmező személyiadat- és lakcímnyilvántartásba történő felvétele, illetve az önálló lakcímügyek illetékmentesek, és → *konzuli díjat* sem kell fizetni. A külföldön élő magyarok ügyintézésének megkönnyítése érdekében egyes lakcímeljárások már elektronikusan is indíthatóak a → *webes ügysegéd* segítségével. Az → *elektronikus ügyintézéshez* általában ügyfélkapura van szükség. (L. még: → *regisztráció a választási névjegyzékbe*, → *ügyfélkapu létesítése*.) (DE)

Lead State Concept → vezető állam koncepciója

lemondás az állampolgárságról

Az állampolgársági törvény szerint a magyar állampolgár a köztársasági elnökhöz címzett nyilatkozatban lemondhat magyar állampolgárságáról, ha külföldi állampolgársággal is rendelkezik, vagy annak megszerzését valószínűsíteni tudja, és a személyiadat- és lakcímnyilvántartásban nem szerepel, vagy Magyarország területét külföldön történő letelepedés szándékával elhagyta, vagy külföldön élő magyar állampolgárként nincs bejelentett, érvényes tartózkodási helye Magyarországon. A külföldi állampolgárság érvényes állampolgársági bizonyítvánnyal vagy útlevéllel, annak várható megszerzése a külföldi hatóság által kiállított okirattal (ígérvénnyel) igazolható. A nyilatkozathoz mellékelni kell a magyar állampolgárságot igazoló okmányokat, illetve a lakcímet igazo-

ló hatósági igazolványt. A nyilatkozat csak személyesen nyújtható be. A kérelmezővel együtt házastársa, illetve együtt élő kiskorú vagy cselekvőképtelen nagykorú gyermeke közös kérelmet adhat be. A kiskorú kérelméhez mindkét szülő nyilatkozatát mellékelni kell, a korlátozottan cselekvőképes kiskorút (14–18 év) azonban önállóan szükséges nyilatkoztatni. A nyilatkozat elbírálásához a hiányzó hazai anyakönyvezést teljesíteni kell. Az állampolgársági ügyekért felelős miniszter – amennyiben a feltételek fennállnak – az állampolgársági ügyekben eljáró szerv javaslatára a beérkezéstől számított 60 napon belül előterjesztést tesz a köztársasági elnöknek a lemondás elfogadására, amely határidő indokolt esetben 60 nappal meghosszabbítható. Az állampolgárság megszűnéséről a köztársasági elnök okiratot ad ki, a magyar állampolgárság az okirat kiállításának napján szűnik meg. Amennyiben a nyilatkozat a törvényben előírt feltételeknek nem felel meg, az állampolgársági ügyekben eljáró szerv a beérkezéstől számított 60 napon belül határozatban állapítja meg, hogy a lemondás elfogadásának feltételei hiányoznak (a határidő indokolt esetben 60 nappal meghosszabbítható). A határozattal szemben közigazgatási per indítható a Fővárosi Törvényszéken. A hontalanság eseteinek csökkentése érdekében a magyar állampolgárság visszaállítását a lemondás elfogadásától számított három éven belül kérhető a köztársasági elnöktől, feltéve, hogy a kérelmező a kérelem benyújtásáig nem szerzett külföldi állampolgárságot (*→ állampolgárság visszaállítására iránti kérelem*). A kérelem jóváhagyása esetén a kérelmező magyar állampolgárságát folyamatosnak kell tekinteni, úgy, mintha egyáltalán nem szűnt volna meg. Három éven túl

a magyar állampolgárság *→ visszahonosítás* révén szerezhető vissza. (L. még: *→ állampolgárság, → állampolgárság megszűnése, → állampolgársági kérelem.*) (DE)

leszármazás

Az Alaptörvény a születést mint állampolgárság-szerzési módot külön és első helyen nevesíti, ezzel is nyomatékosítva a *→ vérségi elv (ius sanguinis)* elsődlegességét a magyar állampolgársági jogban. A születés vonatkozásában a Polgári Törvénykönyv ~sal, illetve szülői jogállással kapcsolatos szabályai irányadóak. A szülő és a gyermek közötti egyenes ági rokoni kapcsolat ~sal vagy örökbefogadással jön létre. Ez utóbbit az állampolgársági törvény az állampolgárság egyes keletkezési és szerzési módjainál értékeli. A ~ vizsgálatán alapul a külképviseleten kezdeményezett két leggyakoribb eljárás, az *→ állampolgárság megállapítása* iránti, illetve a kedvezményes *→ honosítási kérelem*. Apai jogállást házassági kötelék, reprodukciós eljárás, *→ apai elismerő nyilatkozat* vagy bírósági határozat keletkeztet. Mivel a konzul eljárása során okiratokból dolgozik, ezért az állampolgársági kérelemhez csatolt házassági anyakönyvi kivonatot, reprodukciós eljárásról szóló igazolást, vagy jogerős bírósági határozatot, vagy ezek hiteles másolatát továbbítja, illetve apai elismerő nyilatkozatot vesz fel, vagy annak elkészítésében közreműködik. A Polgári Törvénykönyv szerint a gyermek anyja az a nő, aki megszülte. Ha az anya személye nem állapítható meg, az anyai jogállás tisztázása a bíróság hatáskörébe tartozik. A konzul az anyai jogállás igazolásaként születési vagy házassági anyakönyvi kivonatot, jogerős bírósági határozatot vagy ezek hiteles másolatát fogadhatja el. (L. még: *→ állampolgárság*) (DE)

letelepedési engedély

A ~ a → *Harmtv.* alapján a harmadik országbeli állampolgárok számára az ország területén való huzamos idejű, az ideiglenes ~ kivételével határozatlan időtartamú tartózkodás jogcíme, amely egyúttal az országba való szabad belépésre is jogosítja birtokosát (kivéve, ha → *beutazási és tartózkodási tilalmat* rendeltek el az érintettel szemben). A törvény hatálybalépése előtti egységes letelepedési engedélyt a *Harmtv.*-ben felváltotta háromfajta engedély: az ideiglenes, a nemzeti és az Európai Községekben érvényes ~. A korábban kiadott engedélyek alapján az országban jogszerűen tartózkodók egységesen letelepedettnek minősülnek, azaz azok érvényességüket nem veszítették el az új törvény hatálybalépésével. Az érvényes ~lyel rendelkező személyek az ország területére való beutazásaik alkalmával mentesülnek az alábbi → *beutazási és tartózkodási feltételek* alól, azaz nem kell igazolniuk a beutazás és tartózkodás célját, azt, hogy rendelkeznek a vissza- vagy továbbutazáshoz szükséges engedéllyel, hogy rendelkeznek a lakhatásuk és megélhetésük anyagi fedezetével Magyarországon, illetve azt sem, hogy érvényes egészségügyi biztosításuk van. E beutazási könnyítések indoka, hogy mindezeket a feltételeket az engedélyező idegenrendészeti hatóság már a letelepedési engedély iránti kérelem elbírálásakor megvizsgálta és megadottnak tekintette. Mindhárom ~ iránti kérelem teljesíthetőségének feltétele, hogy a kérelmező lakhatása és megélhetése, valamint egészségügyi biztosítása Magyarországon biztosított legyen, és ne álljon a törvényben taxatív felsorolt kizáró okok hatálya alatt. A törvény alapján ugyanis nem kaphat ~t, aki → *beutazási és tartózkodási tilalom* vagy ezt elrendelő SIS-jelzés hatálya

alatt áll, beutazása vagy tartózkodása veszélyezteti az ország közbiztonságát, nemzetbiztonságát, aki az engedély megszerzése érdekében hamis vagy valótlan adatot szolgáltatott, továbbá aki a hatóságot más módon megtévesztette. A ~ iránti kérelmet a belföldi idegenrendészeti hatóságnál, kivételes esetben, például az ideiglenes vagy a nemzeti ~ egyes eseteiben a → *konzuli tisztviselő*nél kell benyújtani, és az illetékes belföldi idegenrendészeti hatóság dönt annak kiadásáról. Az engedélyezés feltételeinek hiányában, illetve a kérelmező csalárd magatartása vagy az általa Magyarországra jelentett közbiztonsági, nemzetbiztonsági kockázat miatt a ~ kiadása megtagadható, illetve a törvényben foglalt esetekben azt meg kell tagadni. Ha a feltételek hiánya vagy a kizáró okok később merülnek fel, akkor a ~t az idegenrendészeti hatóság visszavonja. (L. még: → *idegenrendészeti hatóságok*.) (FTG)

magánútlel

A külföldre utazásról szóló törvény alapján az útlel az a Magyarország tulajdonát képező hatósági igazolvány, amely birtokosának személyazonosságát és állampolgárságát, valamint a világ összes országába utazásra, illetve hazatérésre való jogosultságát hitelesen igazolja. Az útlel leggyakrabban előforduló típusa a ~, amelynek kiállítására – szemben a → *hivatalos útlel*lel – nem egy törvényben meghatározott tisztség, beosztás, állami, illetve közfeladat betöltéséhez kapcsolódóan kerül sor. A ~t törvényben meghatározott érvényességi időre (1, 3, 5 vagy 10 évre) lehet kiállítani, az okmány érvényességi ideje 2017-től birtokosának születési dátumához kapcsolódik. A szabályok az okmány érvényességi ideje és az igénylő életkora szerint eltérőek. A kiállítás illetéke és

díja az igénylő életkora és családi helyzete függvényében, valamint az eljárás hossza és az igénylés helye (belföld, külföld) szerint változik, illetőleg bizonyos esetekben illetékmentes (ám külföldön ezen esetekben is →*konzuli díjat* kell fizetni). Külföldről ~ csak rendes eljárásban igényelhető, az ügyintézési idő húsz nap, illetve, ha a tényállás tisztázott, akkor nyolc nap. A belföldön rendes vagy soron kívüli eljárásban – 5 napos ügyintézési idővel – igényelt ~ külképviseleten is átvehető, a sürgősséggel – 3 napos határidővel – igényelt ~ viszont csak belföldön. Az azonnali, 24 órás ügyintézési idővel kiadható ~ csak a Központi Okmányirodában igényelhető. Az eljárási határidőbe a kézbesítés időtartama nem számít bele. A ~ két speciális fajtája az →*ideiglenes* ~, illetve a →*második* ~. A ~ iránti kérelem konzul előtti benyújtásához szükséges a kérelmező igazolványképe, aláírása, ujjlenyomatának felvétele (ha az alól nem mentesül), a magyar állampolgárság igazolása, a kérelmező előző magyar útlevele (vagy nyilatkozat az útlevél elvesztéséről, eltulajdonításáról, megsemmisüléséről), magyar anyakönyvi kivonatainak másolata, az illeték, illetve díj megfizetése. Kiskorú esetén szükséges mindkét szülő hozzájáruló nyilatkozata vagy a szülői aláírás hiányát igazoló okirat, a szülő személyazonosságát és állampolgárságát igazoló okirata, első útlevél esetén pedig a gyermek születésének →*hazai anyakönyvezése* iránti kérelem egyidejű beadása (ha ez eddig nem történt meg). A ~ átvehető belföldön a járási hivatalnál vagy postai úton, külföldön a konzulnál személyesen vagy postai úton. A külképviseletre történő továbbítás csak bizonyos eljárásokban kiállított okmánynál igényelhető (a rendes, valamint soron kívüli eljárásban kiállított ~ és a második ~ esetében). Az átvétellel

egyidejűleg a korábbi úti okmányt az átadó hatóság érvényteleníti. (L. még: →*hivatalos útlevél*, →*útlevélhatóság*.) (DE)

második magánútlevél

Annak a magyar állampolgárnak, aki hivatalos útlevélre nem jogosult, de foglalkozása rendszeres külföldre utazással jár, és ezt igazolni tudja, illetve aki azt különös méltánylást érdemlő okból kéri (például, ha a célországba történő beutazás a meglévő magánútlevélben található bejegyzés miatt meghiúsulhatna), második magánútlevél is kiadható. A foglalkozás gyakorlása érdekében kiadott ~ a foglalkozás gyakorlásának időtartamáig, de legfeljebb két évig, a különös méltányosságból kiadott ~ egy évig érvényes. A ~ belföldön, illetve külképviseleten is igényelhető, illetve és díja a kiadás célja, az igénylő életkora, az eljárás hossza és az igénylés helye szerint változik. (L. még: →*magánútlevél*, →*hivatalos útlevél*.) (DE)

másolat hitelesítése

Az okirat másolata akkor hitelesíthető, ha az okirat, amelyről a másolat készült, jól olvasható. A konzul a másolatot összehasonlíttja azzal az (ok)irattal, amelyről készítették és a másolaton hitelesítési záradékkal tanúsítja annak az eredeti okirattal való egyezőségét. A →*konzuli utasítás*ban előírt adattartalmú bélyegzővel készített záradékban fel kell tüntetni, hogy a másolat eredeti okiratról, annak kiadmányáról vagy másolatáról készült, ha a másolat az eredetinek csak egy része, észlelhető-e – egyszerű rátekintéssel – az eredeti okiraton változtatás, sérülés vagy aggályt keltő más körülmény. Illetékmentes az a hitelesített vagy nem hitelesített másolat, amely illetékmentes eljáráshoz szükséges, valamint az ún. egyszerűsített →*honosítás* és a →*viSSzahonosítás*

során végzett hitelesítés. Az ilyen „járulékos hitelesítések” köre örvendetesen bővül és tovább bővíthető. → *konzuli díj* alá esnek – a jogszabályban megállapított kivételtől eltekintve – az önálló eljárásban kérelmezett hitelesítések. (DE)

megfosztás

A magyar állampolgársági jogban a XX. században jelent meg a ~ intézménye (1939. évi XIII. tc.) mint az állampolgárság megszűnésének hivatalból kezdeményezett – a legújabb kori állampolgársági jogban már nem létező – esete. A hatályos állampolgársági törvény javaslatához készült indokolás tömören összefoglalta a több évtizedes tapasztalatokat: „a megfosztás jogintézményét a megelőző korokban az aktuális politikai célok érdekében használták fel, ezért a megfosztást állampolgársági jogunkból száműzni kell.” A visszaélészerű használat kizárása érdekében a ~ tilalmát az Alaptörvény is kimondja. Az állampolgársági törvény által behozott új, az állampolgárságnak az állam részéről történő megszüntetését kizárólag az érintett honosított csalárd magatartása alapján, tehát semmiképpen sem önkényesen lehetővé tévő intézmény. Az állampolgárság hivatalból történő → *viszszavonása* elnevezésével is törekszik az adminisztratív jelleg hangsúlyozására. Az 1947. és 1990. között állampolgárságuktól megfosztott személyek állampolgárságukat → *nyilatkozattal* szerezhetik vissza. (DE)

menekültlevél

Az 1951-es genfi menekültügyi egyezmény (kihirdette: az 1989. évi 15. tvr.) és annak függeléke alapján a menekültként elismert személy számára külföldre utazáshoz egy évig érvényes, kétnyelvű → *úti*

okmány (utazási igazolvány) igényelhető. A kérelmet az Országos Idegenrendészeti Főigazgatóságnál (OIF) kell benyújtani. Az OIF több, különböző típusú és érvényességi idejű úti okmány kibocsátására jogosult, ilyen a hontalan úti okmánya, az oltalmazott úti okmánya, a bevándorolt és letelepedett úti okmánya, a menedékes úti okmánya. Ha a ~ külföldön lejárt, elveszett, eltulajdonították, megrongálódott, illetve személyazonosság megállapítására más módon alkalmatlanná vált, a Magyarországra történő visszautazáshoz a külképviseleten → *egyszeri utazásra jogosító okmány* igényelhető. (L. még: → *útlevélhatóság*.) (DE)

nemzetiségi név viselése

Külföldön a születés → *hazai anyakönyvezése* iránti kérelem beadásakor előfordulhat, hogy az újszülött számára ~t kérelmezik a → *konzuli tisztviselő*nél. A nemzetiségi törvény alapján nemzetiséghez tartozik az a Magyarországon lakóhellyel rendelkező személy, aki magát valamely nemzetiséghez tartozónak tekinti. A törvény az egyéni nemzetiségi jogok között nevesíti a nemzetiségi névhasználat jogát, ezen belül saját és gyermeke utónevének saját nemzetiségének megfelelő megválasztását és annak az adott nemzetiségi nyelv szabályai szerinti anyakönyveztetését. Az anyakönyvi törvény ezt tovább részletezve kimondja, hogy a nemzetiséghez tartozó személy kérelmezheti gyermeke családi nevének a nemzetiségi nyelv szabályainak megfelelő anyakönyvezését, gyermekének nemzetiségi utónevet adhat, saját anyakönyvezett utóneve helyett kérheti az annak megfelelő nemzetiségi utónév bejegyzését, az anyakönyvezett családi neve helyett az adott nemzetiségi nyelv szabályai szerint képzett családi név bejegyzését, saját, illetve gyer-

meke családi és utónevének az adott nemzetiségi nyelven vagy az adott nemzetiségi nyelven is történi bejegyzését. A nem latin betűs írásmóddal történi bejegyzés esetén kötelező a latin betűs írásmód egyidejű alkalmazása. Az érintett kérésére a név anyakönyvezése két nyelven történi, és lehetőség van nemzetiségi anyakönyvi kivonat kiállítására is. A választható nemzetiségi utónevek az országos nemzetiségi önkormányzatok nemzetiségi utónévjegyzékeiben találhatóak. A kiadványokban nem szereplő utónév anyakönyvezhetősége tekintetében az érintett országos nemzetiségi önkormányzat állásfoglalása az irányadó. Az első anyakönyvi kivonat kiállítása az anyakönyvezést követően azonnal megtörténi, már létező anyakönyvi bejegyzés esetén nyolcnapos ügyintézési határidővel igényelhető anyakönyvi kivonat. (L. még: →*anyakönyvi okirat.*) (DE)

nemzeti vízum és tartózkodási engedély

A ~ egy schengeni tagállam által valamely nyomós nemzeti érdekből nemzeti hatáskörben kiadott, tehát nem schengeni vízum, amely csak az adott tagállam területére való beutazásra és az érvényességi időn, valamint engedélyezett időtartamon belüli ott-tartózkodásra jogosítja a birtokosát. A →*Harmtv.* alapján nemzeti vízumot az a nemzetközi szerződésben (vízummentességi vagy vízumkönnyítési megállapodásban) meghatározott harmadik országbeli állampolgár kaphat, aki a magyar nyelv és kultúra, illetve nemzeti önazonosság megőrzése, ápolása, tanulmányok folytatása vagy családi kapcsolatok erősítése (ide nem értve a családintegrációt) céljából kíván Magyarországra beutazni és tartózkodni. A huzamosabb tartózkodást lehetővé tévő nemzeti tartózkodási engedély legfeljebb öt évig lehet érvé-

nyes, azonban további öt évvel többször is meghosszabbítható. (FTG)

névkorrekció

~s eljárások az anyakönyvi törvény alapján két esetben kérelmezhetőek: a kötelező kötőjel bevezetésével, illetve a megkülönböztető betűjel eltörlésével kapcsolatos, 1953. január 1-én hatályba lépett rendelkezésekre hivatkozással. A megkülönböztető betűjeles névformát az a személy kérheti, aki 1953. január 1. előtt született, és születési anyakönyvi bejegyzése tartalmazza a betűjelet, vagy az, aki 1953. január 1. után született, de a betűjeles névalak egyenes ági felmenői részére korábban már anyakönyvezésre került. Csak a fenti időpont előtti névalak viselése kérelmezhető, másik betűjel vagy a betűjelnek a név másik részére történi áthelyezése nem engedélyezhető. Aki két- vagy többtagú születési családi nevet visel, kérelmezheti, hogy családi nevét kötőjellel összekapcsolva vagy – ellenkezőleg – kötőjel nélkül viselhesse. Nem törlhető azonban a kötőjel a két tagból álló házassági névből. ~ iránti kérelem esetén a kiskorú gyermek családi nevére is kiterjed. Belföldön beadott kérelemnél a kérelem benyújtásának helye szerinti anyakönyvvezető jár el, a külföldön élő magyar állampolgár a hivatásos →*konzuli tisztviselő*nél adhatja be kérelmét, amelyet →*konzuli futárpostában* a születés helye szerint illetékes anyakönyvvezetőhöz kell továbbítani. A ~ra irányuló kérelemben meg kell jelölni azt a családi nevet, amelyet a kérelmező új névként kíván viselni. A kérelmet a házastársnak, kiskorú gyermek esetén mindkét szülőnek és a 14. évét betöltött gyermeknek is alá kell írnia. (L. még: →*házassági névviselés*, →*házassági névviselési forma módosítása*, →*névmódosítás*, →*névváltoztatás.*) (DE)

névmódosítás

A \rightarrow honosítást, \rightarrow visszahonosítást kérő személy a kérelem benyújtásával egyidejűleg kérelmezheti saját vagy felmenője egykori magyar születési családi neve viselésének engedélyezését (születési családi név viselése), többtagú születési családi nevéből egy vagy több tag, születési és házassági nevéből a nemre utaló végződés vagy névelem elhagyását (névelem elhagyása), utónevének magyar megfelelőjét (utónév módosítása), házastársa, volt házastársa vagy annak felmenője egykori magyar születési családi nevének viselését, ha házassági nevet visel (házassági családi név viselése). A ~ során a kérelmező elhalt édesanyja nevének magyar nyelven való feltüntetését is kérheti, ha az anya nevét hivatalos okiratban magyar nyelven korábban feltüntették (anya leánykori nevének módosítása). Az eljárás illetékmentes, és \rightarrow konzuli díjat sem kell fizetni. A névmódosításról az állampolgársági ügyekben eljáró szerv határozattal dönt. Ha a névmódosítást engedélyezi, akkor döntése az \rightarrow állampolgársági eskü vagy fogadalom letételének időpontjában lép hatályba. A ~t anyakönyvezni kell. Ha a kérelem nem teljesíthető, illetve a kérelmező a hiánypótlást nem teljesítette vagy a szükséges okiratot, szakvéleményt nem csatolta, a kérelmet el kell utasítani. Ebben az esetben az eskütételt követően a \rightarrow honosított, \rightarrow visszahonosított \rightarrow névváltoztatási kérelmet terjeszthet elő. (L. még: \rightarrow házassági névviselési forma módosítása.) (DE)

névváltoztatás

Az anyakönyvi törvény alapján a ~nak két esete lehetséges: a születési családi és utónév, illetve a volt házastárs házassági nevének megváltoztatása. A ~t meg kell különböztetni a \rightarrow névmódosítástól és a

\rightarrow házassági névviselési forma módosításától. A magyar állampolgár születési családi és utónevének megváltoztatását kérelmére az anyakönyvi szerv engedélyezheti. A családi nevet érintő ~ kiterjed a kérelmező szülő családi nevét viselő cselekvőképtelen kiskorú gyermek családi nevére, illetve a kérelmező házastársára, ha a kérelmező családi nevét a másik házastárs valamilyen formában viseli. Amennyiben a kérelem a kiskorú gyermekre is kiterjed – miután a ~ a gyermek sorsát érintő lényeges kérdések közé tartozik –, a kérelmet mindkét szülőnek, valamint a 14. évét betöltött gyermeknek is alá kell írnia. Ha a kérelem egy adott személy családi nevének felvételére irányul, a kérelmet ennek az érintettnek is alá kell írnia. Nem engedélyezhető olyan családi név felvétele, amely személyhez fűződő jogot sért, illetve az öt éven belül kérelmezett újabb ~. Kizárólag különös méltánylást érdemlő esetben engedélyezhető a magyar hagyományoktól eltérő hangzású, magyartalanul képzett név, történelmi név, régies írásmóddal írott családi név felvétele, valamint az öt éven belüli ~. Ha a névváltoztatással érintett anyakönyvi esemény külföldön történt, a névváltoztatási kérelemmel együtt a \rightarrow hazai anyakönyvezés iránti kérelmet is fel kell venni. A volt házastársa nevét viselő személy házassági neve kérelmére megváltoztatható, ha a házasság megszűnt és személyazonosításra alkalmas hatósági igazolvánnyal vagy a személyiadat- és lakcímnnyilvántartás alapiratóval igazolható, hogy volt házastársa nevét a kért formában használta. Amennyiben a magyar állampolgár neve külföldön történt házasságkötés következtében a magyar névviselési szabályoktól eltérően megváltozik, a hazai anyakönyvezéskor a név bejegyzése során úgy kell eljárni, mintha a ~t az illetékes minisz-

ter engedélyezte volna, azzal a különbséggel, hogy a névváltozásról a minisztert és a születést nyilvántartó anyakönyvvezetőt értesíteni kell. A ~ iránti kérelmet személyesen kell benyújtani bármelyik anyakönyvvezetőnél. Külföldön élő magyar állampolgár a kérelmét a lakóhelye szerint illetékes hivatásos →*konzuli tisztviselő*nél, illetve a kérelmek átvételére felhatalmazott →*tiszteletbeli konzuli tisztviselő*nél is előterjesztheti. A kérelmet hivatásos konzul az első →*konzuli futárpostával* megküldi a ~ért felelős hatóságnak, az átvételre felhatalmazott tiszteletbeli konzul pedig öt napon belül továbbítja a kérelmet a hivatásos konzulnak. A ~ról az anyakönyvi szerv határozatban dönt. Amennyiben engedélyezi, okiratot állít ki, egyúttal intézkedik a ~ anyakönyvi bejegyzése iránt. Akinek a ~át engedélyezték, az új nevet az okirat átvételétől jogosult és köteles viselni. Ezért a konzul az átvétel időpontját a →*Konzuli Információs Rendszerben* rögzíti, illetve a hatóságot az átvétel időpontjáról és módjáról tájékoztatja. A ~ illetékköteles, amelyet külföldön →*konzuli díj* formájában kell megfizetni. A kérelmet minden esetben indokolni kell. (L. még: →*házassági névviselés*, →*névmódosítás*, →*házassági névviselési forma módosítása*, →*konzuli irattár*.) (DE)

nyelvtudás szintjének igazolása a honosítási eljárásban

Az állampolgársági törvény a kedvezményes →*honosítás* egyik jogcíménél, az egyszerűsített honosításnál a feltételek között említi, hogy a kérelmező „magyar nyelvtudását igazolja”. A törvény végrehajtási rendelete a magyar nyelvtudás ellenőrzését a kérelem átvevőjének, így a →*konzuli tisztviselő*nek feladatává tette, ám a jogalkotó sem a nyelvtudás szintjének igazolásához (a kérelmező számára), sem annak a mér-

séhez (a hatóság számára) nem határozott meg szempontokat. A törvény értelmezése a konzuli munkában kezdetben nehézségeket okozott. A gyakorlatban a nyelvtudás szintjének ellenőrzése a honosítási kérelem egyik mellékletére („saját kézzel írt önéletrajz”) és az ehhez kapcsolódó személyes interjúra épült rá. A joghézagot – a nyelvtudás fogalmának meghatározásával – az évek során végül a bírói gyakorlat segítette – egyébként a széles körben követett konzuli gyakorlatnak is megfelelően – kitölteni, egyúttal a beszélgetés témaköreinek és színvonalának meghatározásához is támpontokat biztosított. A bíróság szerint „a nyelvtudás a hétköznapi életben az egyszerű kommunikáció lehetőségeként határozható meg, azaz az alany képes az egyszerű kapcsolatteremtésre, fel tud tenni és meg tud válaszolni olyan kérdéseket, amelyek a mindennapi szükségletek konkrét kifejezésére szolgálnak”. (DE)

nyilatkozattal történő állampolgárság-szerzés

A köztársasági elnökhöz címzett írásbeli nyilatkozatával a nyilatkozattétel napjára visszamenő hatállyal szerzi meg a magyar állampolgárságot a kérelmező, 1. ha azt az állampolgársági törvény által meghatározott korábbi jogszabályok alapján Németországba történő áttelepítéssel szerezte el, vagy attól e jogszabályok alapján megfosztották, vagy ha 1945. szeptember 15. és 1990. május 2. között a magyar állam kötelékéből elbocsátották; 2. ha Magyarország területén született és születésével nem szerezte meg szülei külföldi állampolgárságát a szülők állampolgárságára irányadó külföldi jog alapján, feltéve, hogy születése napján szülei magyarországi lakóhellyel rendelkeztek és a nyilatkozat megtételét közvetlenül megelőzően leg-

alább öt éve Magyarország területén lakik (ezt a nyilatkozatot a kérelmező legkésőbb 19. életévének betöltéséig teheti meg); 3. ha magyar állampolgár anyától és külföldi állampolgár apától 1957. október 1. előtt született, és születésével nem vált magyar állampolgárrá. A hivatásos *→konzuli tisztviselő* előtt leggyakrabban az *→elbocsátás* és az állampolgárság jogszabály alapján történő elvesztése (áttelepítés, *→megfosztás*) miatt beadott kérelmek fordulnak elő. A nyilatkozat elfogadása esetén az állampolgárság megszerzését az állampolgársági ügyekben eljáró szerv bizonyítványban igazolja. Amennyiben a nyilatkozat kiállításának feltételei hiányoznak, az állampolgársági ügyekben eljáró szerv határozatot bocsát ki. A határozattal szembeni közigazgatási perre a Fővárosi Törvényszék illetékes. (L. még: *→állampolgárság*.) (DE)

nyugellátással kapcsolatos ügyek a konzulnál

A nyugellátással kapcsolatos ügyek szinte kizárólag a nyugdíjfolyósítással való személyes kapcsolatfelvétel útján intézhetőek. Kivéteklént említhető a különböző államok által a nyugellátás folyósításához kért adategyeztetési nyomtatványok (*→életbenléti tanúsítvány*) konzuli hitelesítése. Egyes nemzetközi nyugdíjügyek esetében lehetőség nyílik továbbá bizonyos nyilatkozatok külképviseleten történő leadására (ezek köre régióként és relációként eltérő), amelyeket a konzul a *→konzuli futárpostával* az illetékes magyar hatóságnak – a Nyugdíjfolyósító Igazgatóság nemzetközi ügyekben eljáró részlegének – továbbít. (DE)

okirat beszerzése

Alapesetben az ügyfelek ügyeihez szükséges ~ az ügyfelek feladata, a *→konzuli*

szolgálat (mindenekelőtt a *→konzuli honlap* segítségével) csupán általános tájékoztatást tud nyújtani az ügyintézés megkezdéséhez. Közérdekre, illetve méltányolható magánérdekre tekintettel azonban a konzuli szolgálat – elsősorban a *→konzuli utasítás* alapján, ha az adott állam jogrendszere a közreműködést lehetővé teszi – segítséget nyújthat, különösen anyakönyvi kivonatok beszerzésében. A *→hazai anyakönyvezés* megkönnyítése érdekében az anyakönyvi törvény lehetővé teszi az anyakönyvi esemény vonatkozásában – a külpolitikáért felelős miniszter (a gyakorlatban az adott relációban működő *→konzuli tisztviselő*) az okirat beszerezhetőségére vonatkozó véleményének kikérését követően – az ~ helyett az ügyfél személyes nyilatkozattételét. (DE)

országok biztonsági besorolása

→utazási tanácsok

örökös kutatás

A *→konzuli szolgálat* csak szűk körben tud segítséget nyújtani a halálozással kapcsolatos ügyek intézésében. Jogszabályi előírás alapján a konzuli szolgálat annyiban működik közre az ismeretlen örökös felkutatásában, hogy – amennyiben tudomására jut – a *→konzuli honlapon* közzéteszi a külföldön elhunyt örökagyó ismert adatait. Az ~ másik, konzuli gyakorlatban előforduló esete a külföldi hatósággal egyedi ügyben történő együttműködés (afféle nemzetközi szokásjogon alapuló *→jogsegély*), amelynek keretében a konzul általános tájékoztatást nyújt a külföldi hatóság számára a hagyatéki ügyben hatáskörrel rendelkező magyar szervekről, eljárásukról, a kapcsolatfelvétel módjáról. (L. még: *→hozzátartozó-kutatás*, *→halálozással kapcsolatos konzuli feladatok*.) (DE)

panasz

A ~ törvényi meghatározása szerint „olyan kérelem, amely egyéni jog- vagy érdeksérelem megszüntetésére irányul, és elintézése nem tartozik más – így különösen bírósági, közigazgatási – eljárás hatálya alá.”. ~-ügyintézés a konzuli munka során felmerülhet más hatóság munkájával kapcsolatban. Ilyenkor a →*konzul* általános tájékoztatási kötelezettsége keretében tájékoztatja az ügyfelet, hogy ~ával melyik hatósághoz fordulhat, de a ~t nem veheti át. A konzul munkájával, az általa végzett ügyintézésrel kapcsolatban érkező ~t ezzel szemben át kell venni, és azt jogszabályban, illetve a →*konzuli utasítás*ban foglaltaknak megfelelően kell kezelni és megválaszolni. Ugyanígy kell eljárni a vízumügyintézés során beadott ~ esetén is. (L. még: →*konzuli munka ellenőrzése*.) (DE)

pátens

A küldő állam külügyminisztere által a fogadó állam kormánya, illetve hatóságai részére kiállított, a →*konzuli képviselet vezetőjének* vagy a →*konzuli tisztviselőnek* →*konzuli feladatok* fogadó államban történő végzésére adott felhatalmazást igazoló kinevezési okiratot, megbízó levelet ~nek hívjuk. A konzuli ~ tartalmazza a kinevezett nevét, képviselet-vezetői, illetve konzuli minőségét, kategóriáját (hivatásos vagy →*tiszteletbeli konzul* tisztviselő) és osztályát (→*konzuli rangját*), valamint a →*konzuli képviselet* székhelyét és →*konzuli kerületét*. Az okiratban a küldő állam külügyminisztere egyúttal felkéri a fogadó állam hatóságait, hogy adjanak meg minden, őt a nemzetközi jog és szokások alapján megillető támogatást, mentességet és könnyítést a megbízása alapján eljáró konzuli tisztviselőnek. A kinevezési okiratot – az ideiglenes előzetes hozzá-

járulás kivételével főszabály szerint az állomáshelyre való megérkezést megelőzően – a helyi szabályoknak, szokásoknak megfelelően továbbítani kell a fogadó állam kormányának (a gyakorlatban külügyminisztériumának), amely ez alapján dönt a működési engedély, vagyis az →*exequatur* kiadásáról. (A gyakorlatban fogadó államonként eltérő, hogy külön működési engedélyt, exequaturt adnak-e ki, vagy pedig az előzetes hozzájárulás alapján a pátens hivatalos átvételétől kezdve engedélyezettnek tekintik-e a konzuli tisztviselő tevékenységét.) A fogadó állam kötelessége, hogy értesítse helyi hatóságait a képviselet-vezető, illetve a konzuli tisztviselő hivatalba lépéséről, tevékenységének megkezdéséről. (FTG)

pénztárelőnézés →*konzuli munka ellenőrzése***regisztráció a választási névjegyzékben**

A magyarországi lakóhellyel nem rendelkező magyar állampolgár szavazati jogát csak azt követően gyakorolhatja, hogy a Nemzeti Választási Iroda (NVI) névjegyzékbe vette (választási regisztráció). A regisztrációt a választópolgár kérelmezi, a kérelem bármikor beadható, az internetről letölthető, a külképviseleteken felvehető, illetve elektronikusan is kitölthető (www.valasztas.hu). A regisztráció tíz évre szól, ami minden országgyűlési választáson vagy országos népszavazáson való részvétellel, címmódosítás vagy a regisztráció meghosszabbításának kezdeményezésével automatikusan meghosszabbodik. A regisztráció feltételei: 1. magyar személyi azonosító szám, magyar állampolgárságot igazoló érvényes útlevél, →*honosítási okirat*, →*állampolgársági bizonyítvány* megléte; 2. magyarországi lakó- és tartózá-

kodási hely hiánya (ha ugyanis a kérelmező ezek közül valamelyikkel rendelkezik, a névjegyzékbe automatikusan felvételre kerül); 3. betöltött 17. életév (vagy 16. életév betöltése és magyar anyakönyvi kivonattal igazolt házasságkötés); 4. továbbá az a tény, hogy a kérelmezőt a magyar bíróság a választójog gyakorlásából nem zárta ki. (L. még: →*úti okmány*, →*lakcímügyintézés a konzulnál.*) (DE)

repatriálás

~on a konzuli védelem körében azt értjük, amikor a magyar állampolgár (és az uniós polgár, továbbá – kivételes esetben – a családtag) bajba jutása esetén a →*konzuli szolgálat* segítséget nyújt a bajbajutott hazatéréséhez (tágabb értelemben, szűkebb értelemben l. az →*evakuálástól* való elhatárolásnál). Ennek keretében a konzul az érintett mielőbbi, saját erőből történő hazatérése érdekében elsősorban tanácsot, tájékoztatást ad az érintettnek a hazatérés módját, eszközét, forrásait illetően, pótolja az elveszett, eltulajdonított vagy megsemmisült úti okmányt, valamint segítséget nyújt hazai vagy fogadó állambeli anyagi források (segély, támogatás, pénzátutalás, kölcsön) felkutatásához és igénybevételéhez. Amennyiben a →*konzuli törvényben* foglalt feltételek teljesülnek, a konzul →*hazatérési kölcsönt* nyújthat a bajbajutottnak. Amennyiben egy adott állomáshelyen katasztrófa, háború vagy fegyveres összeütközés miatt magyar (és uniós) állampolgárok tömegesen kerülnek veszélybe, és szükségesnek tűnik hazatérésük kormányzati szintű megsegítése, akkor erre a →*konzuli törvény* alapján a külpolitikáért felelős miniszter tesz javaslatot a kormánynak. A kormány – döntése szerint – anyagi, logisztikai és egyéb támogatást nyújthat,

amennyiben pedig szükséges, dönthet az érintettek →*evakuálásának* vagy ~ának elrendeléséről is. (FTG)

schengeni acquis

A ~ alatt azon uniós normák, rendeletek, irányelvek, végrehajtási szabályok és – szélesebb értelemben – a közös, harmonizált „legjobb gyakorlatok” összességét értjük, melyek a belső határok lebontásáról és ezzel együtt a külső határok szigorított ellenőrzéséről kötött megállapodásban részes államok közötti együttműködést szabályozzák. Legfontosabb eleme maga a schengeni térséget létrehozó Schengeni Megállapodás és a Schengeni Végrehajtási Egyezmény, de ide sorolható a →*Schengeni Határellenőrzési Kódex*, a →*Schengeni (Közösségi) Vízumkódex*, valamint a külső határok átlépésekor vízumkötelezettség alá eső, illetve az e kötelezettség alól mentes harmadik országbeli állampolgárok országainak felsorolásáról szóló (EU) 2018/1806 rendelet is. A schengeni együttműködésben jelenleg – Ciprus, Bulgária, Horvátország, Írország és Románia kivételével – valamennyi uniós tagállam, illetve az Európai Uniót kívül Izland, Norvégia, Svájc és Liechtenstein vesz részt. A ~, vagyis a „schengeni joganyag” a belső határok lebontásához, a schengeni térségen belüli szabad mozgás biztosításához, valamint e belső térség védelme érdekében a közös külső határok hatékony és következetes védelméhez szükséges határőrizeti, vízumeljárási, az adatkezeléshez és kölcsönös átadáshoz kapcsolódó, valamint az egymás naprakész tájékoztatásához szükséges közös szabályokat tartalmazza. A tagállamok ennek érdekében hozták létre a →*Schengeni Információs Rendszert* (SIS). (FTG)

schengeni egységes vízum

Magyarország az Európai Unióhoz történő 2004. évi csatlakozásával kötelezettséget vállalt az uniós → *schengeni acquis* teljes körű átvételére, mert az 1999. május 1-jén hatályba lépett → *Amszterdami Szerződés*hez csatolt schengeni jegyzőkönyv 8. cikkének értelmében ez minden tagjelölt számára kötelezővé vált. Magyarország a csatlakozást követően, az eredményes és határidőben végrehajtott, jelentős uniós anyagi és egyéb segítséggel lezajlott jogi, igazgatási, személyi, technikai, valamint informatikai felkészülés után, 2007. december 21-én vált a schengeni térség (övezet) teljes jogú tagjává. A schengeni együttműködés lényege a belső határokon történő határellenőrzés megszüntetése, a belső határok átjárhatóságának biztosítása és ezzel együtt a külső határokon való belépés feltételeinek, ellenőrzésének szigorítása, az azok alapjául szolgáló jog egységesítése, valamint a hatósági eljárások harmonizálása, a hatósági együttműködés hatékonyságának erősítése. A schengeni együttműködés egyik manifesztációja a ~, amin az együttműködésben részt vevő uniós tagállamok (kivéve: Ciprus, Bulgária, Horvátország, Írország és Románia) és külön megállapodás alapján egyes Unión kívüli államok (Ízland, Norvégia, Svájc és Liechtenstein) → *vízumkiadó hatóságai* által egységes szabályok alapján, harmonizált eljárásban és egységes formátumban kiadott, az Európai Unió, illetve a schengeni tagállamok területére rövid időtartamú (180 napos időszakokon belül maximum 90 napos) tartózkodás céljából történő beutazást engedélyező vízumot értjük. A → *vízum* általános fogalmi ismérveinek megfelelően a ~ is csak egy beutazási ígérvény, amely önmagában nem jogosítja fel birtokosát a tagállam, illetve tagállamok

területére való belépésre, annak „végső” engedélyezése a határőrizetet ellátó hatóság hatásköre. A ~ valamennyi schengeni tagállam teljes területére érvényes, így fogalmilag nem tartozik ide sem a repülőtéri tranzitvízum, sem pedig az egy tagállam vagy csak néhány tagállam területére kiadott → *korlátozott területi érvényességű vízum (LTV)*. Ugyancsak nem tartoznak ide a nemzeti hatáskörben, hosszabb távú tartózkodás céljából kiadott vízumok (például a tartózkodási engedély átvételére jogosító vízum). A ~ iránti kérelmek benyújtására, elbírálására és a kiadásra, nyilvántartásra, valamint a tagállamok kölcsönös értesítési kötelezettségeire vonatkozó alapvető szabályokat a → *Schengeni (Közösségi) Vízumkódex* (a gyakorlati útmutatókat a → *Vízumrendészeti kézikönyv*), a belépés és a határellenőrzés szabályait pedig a → *Schengeni Határellenőrzési Kódex* tartalmazza. A közösségi jogot kiegészítő, illetve a nemzeti hatáskörbe tartozó kérdéseket a nemzeti jogszabályok rögzítik (→ *idegenrendészeti jog*). (FTG)

Schengeni Határellenőrzési Kódex

~en eredetileg a többször módosított 562/2006/EK európai parlamenti és tanácsi rendeletet értjük, amely létrehozta magát a ~et. Figyelemmel azonban a többszöri, jelentős mértékű módosításra, az áttekinthetőség és észszerűség érdekében a tagállamok újra kodifikálták a kódexet. Így született meg 2016. március 9-én a személyek határátlépésére irányadó szabályok uniós kódexéről szóló (EU) 2016/399 számú rendelet, a ~. A kódex tartalmazza a belső és a külső határokon ellátandó közös határellenőrzés, a rendészeti információk, adatok kezelésének, cseréjének rendjét, garanciáit, a tagállamok határok ellenőrzésében való együttműködésének módját, a

belső határokon való ellenőrzés kivételes visszaállításának feltételeit, eljárását, valamint a tagállamok területére való belépésnek – a konzuli munka szempontjából kiemelkedő jelentőségű – feltételeit. (FTG)

Schengeni Információs Rendszer (SIS)

A ~ a schengeni együttműködés egyik legfontosabb eszköze, Európa legnagyobb informatikai rendszere. Az 1995-ben létrehozott és 2013. április 9-től már a második generációs formájában működő, 2018-ban három új uniós rendelet kiadásával és hatálybalépésével jelentős reformon átesett közös adatkezelő és -továbbító rendszer célja, hogy a hatékony adatmegosztás útján segítsen a schengeni együttműködésben részt vevő államok hatóságainak a belső határok eltörlésével és a külső határok szigorított ellenőrzésével összefüggő biztonsági kockázatok elhárításában, méréséklésében. (Az újítások alkalmazása várhatóan 2021-től válik majd teljessé a gyakorlatban.) A rendszer három elemből áll, 1. egy központi részből, 2. a tagállamok nemzeti egységeiből, valamint 3. e rendszereket egymással teljes értékűen összekapcsoló, a kölcsönös és azonnali adatcserét lehetővé tevő hálózatból. A ~ jelenlegi legfrissebb SIS II rendszer központi részének üzemeltetését a tallinni (Észtország) székhelyű, de fontos részlegekkel Strasbourgban (Franciaország) és Sankt Johann im Pongauban (Ausztria) is működő, Brüsszelben pedig összekötő irodával rendelkező eu-LISA uniós ügynökség látja el, míg a nemzeti részek üzemeltetéséért az egyes tagállamok felelnek. A rendszerbe bevitt, sok milliós nagyságrendű figyelmeztető jelzések (bűnelkövetőkre, eltűnt személyekre, lopott vagy eltűnt úti okmányokra vagy tárgyakra, például lopott gépjárművekre, bizonyítékokra vonatkozó körözések) és egyéb ada-

tok (beutazási és tartózkodási tilalmak, alfanumerikus adatok és biometrikus azonosítók, személyazonosítást segítő további adatok, automatikus ujjnyomat-felismerési rendszer, európai elfogató parancs másolata, különösen sérülékeny személyek védelmét, áldozattá válásának megelőzését szolgáló adatok, az illegális migráció és a terrorizmus elleni küzdelmet szolgáló adatok) száma folyamatosan nő, a rendszerben elérhető adatokhoz való hozzáférés az uniós és a nemzeti jogok által szabályozott. A ~ szigorú adatvédelmi szabályok alapján működik, amelyek betartását az európai adatvédelmi biztos és a tagállami adatvédelmi hatóságok – Magyarországon a Nemzeti Adatvédelmi és Információszabadság Hatóság (NAIH) – rendszeresen ellenőrzi. Az adatokhoz kizárólag a jogszabályban meghatározott rendőri, határőrizeti, vám- és bünydöző szervek férhetnek hozzá. A ~ben található személyes adatokhoz szabályozott eljárásrendben és feltételek mellett az érintett személyek is hozzáférhetnek. A nemzeti – Magyarországon az ORFK-n belül működő – ún. SIRENE-irodától kérhetnek tájékoztatást a róluk tárolt adatokról, illetve – amennyiben nem elégedettek a válasszal – a nemzeti adatvédelmi hatósághoz, Magyarországon a NAIH-hoz fordulhatnak. A most üzemelő SIS II rendszer elsődleges uniós jogi alapja a 2006. december 20-án elfogadott 1987/2006/EK rendelet (SIS II rendelet), belső jogi alapját pedig a 2012. évi CLXXXI. törvény és végrehajtási rendelete képezi. (L. még: → *schengeni acquis*.) (FTG)

schengeni konzultáció

A → *Schengeni (Közösségi) Vízumkódex* 22. cikke szerinti a ~ a schengeni vízumok kiadására irányuló eljárásban azt jelenti, hogy ilyen konzultációs kötelezettség vagy

tagállami kérés esetén valamely részes állam a schengeni (egységes) vízum kiadását megelőzően (elektronikus úton) köteles megkeresni egy vagy több tagállam központi vízumhatóságát és kérni a véleményét, illetve hozzájárulását az adott vízum kiadásához. Ilyen előzetes egyeztetési eljárást vagy egyes harmadik országok polgárait vagy azok bizonyos kategóriáira – például turistákra vagy üzletemberekre – nézve kérhetnek a tagállamok. A megkeresett hatóságoknak hét nap áll rendelkezésre a válaszadásra. Ha e határidőn belül nem válaszolnak, azt úgy kell tekinteni, mintha nem elleneznék a vízum kiadását. A konzultációs kérés bevezetéséről, illetve azok törléséről a tagállamok kötelesek (a tagállamok időben történő tájékoztatása érdekében) előzetesen értesíteni az Európai Bizottságot és a \rightarrow *helyi schengeni együttműködés* keretében az adott állomáshelyen működő tagállami külképviseleteket. (FTG)

Schengeni (Közösségi) Vízumkódex

A ~ az Európai Parlament és a Tanács 2009. július 13-án elfogadott, 810/2009/EK számú, többször (legutóbb az Európai Parlament és a Tanács [EU] 2019/1155 rendeletével) módosított rendelete a ~ létrehozásáról. A ~ a közös európai uniós/schengeni vízumpolitika végrehajtási rendeletének is tekinthető, amely meghatározza a \rightarrow *schengeni egységes vízum* tagállami külképviseletek által történő kiadásának közös, egységes rendjét, a kérelmek elbírálására jogosult tagállam, valamint az illetékes konzulátus meghatározásának szabályait, a vízumok típusait, az alkalmazott nyomtatványok (például egységes kérelemnyomtatvány) és okiratok (például \rightarrow *külön lap*, \rightarrow *vízumbélyeg*) tartalmi és formai kellékeit, a kérelmek el-

bírálásának, a tagállamok közötti helyi és központi együttműködésnek és adatcserének az eljárásrendjét, garanciális szabályait. (L. még: \rightarrow *helyi schengeni együttműködés*.) (FTG)

szolgálati útlevél

A ~ a \rightarrow *hivatalos útlevél* egyik fajtája, amely a külföldre utazásról szóló törvény alapján három jogosulti kör részére bocsátható ki, általános esetben a megbízás vagy jogviszony időtartamára, de legfeljebb öt éves érvényességi idővel. A törvény alapján ~et kaphatnak – az irányítást (felügyeletet) gyakorló miniszter vagy a törvényben megjelölt központi szerv vezetőjének javaslatára – hivatalos célú utazásuk, kiküldetésük idejére az ott felsorolt személyek (törvény alapján útlevéllel ellátható személy), valamint a velük hivatalos célból együtt utazó, közös háztartásban élő házastársak és eltartott gyermekeik (1). Az irányítást (felügyeletet) gyakorló miniszter javaslatára ~et kaphatnak a törvényben felsorolt, tartós külszolgálatra kihelyezett személyek, velük együtt utazó, közös háztartásban élő házastársuk és eltartott gyermekeik, ha diplomáciai vagy nemzetközi jogon alapuló egyéb kiváltságot és mentességet nemzetközi szerződés vagy viszonyosság alapján nem élveznek (mentesség nélkül tartós külszolgálatra kihelyezett személy) (2). Kizárólag utazásának időtartamára érvényes ~et kaphat az, aki számára ezt rendkívül indokolt esetben – a tevékenység vonatkozásában hatastáskörrel rendelkező miniszter javaslatára – az útlevélhatóság engedélyezi (ágazati miniszter javaslatára útlevéllel ellátott személy) (3). A ~ belföldön a járási hivatalnál és az általános hatáskörű \rightarrow *útlevélhatóság*-nál kérelmezhető. A kérelemhez mellékelni kell az irányítást (felügyeletet) gyakor-

ló miniszternek vagy a szerv vezetőjének az útlevél kiállítására irányuló, indokolt javaslatát. (L. még: →*magánútlevél*, →*külügyi szolgálati útlevél*.) (DE)

tájékozódás a külföldi jogról

Elsősorban jogszabály-előkészítéshez kapcsolódó jog-összehasonlítás, illetve egy konkrét ügy nemzetközi vetületének megismerése érdekében egyre több hazai hatóság intéz megkeresést az igazságügyért felelős miniszterhez, illetve a külpolitikáért felelős miniszterhez. Az ilyen, valójában a belföldi jogsegély egyik speciális esetének tekinthető megkereséseket – amennyiben konzuli területhez kapcsolódik és az anyaggyűjtésben a konzul is részt vesz – a konzuli szolgálat szakmai irányítását ellátó minisztériumi főosztály tájékoztatása mellett, soron kívül, elsődleges források felkutatásával, a vonatkozó jogszabályok pontos megjelölésével és a kapcsolódó gyakorlat rövid ismertetésével kell megválaszolni. A tájékozódástól meg kell különböztetni a külföldi jog tartalmának megállapítását, melynek során a magyar bíróság különböző eszközök igénybevételével – így az igazságügyért felelős miniszter erre vonatkozó tájékoztatásának felhasználásával – hivatalból állapítja meg a külföldi jog tartalmát. Az igazságügyért felelős miniszter a külföldi jogról való tájékozódással és tájékoztatással kapcsolatos feladatait többek között összehasonlító jogi intézet bevonásával láthatja el. (L. még: →*jogsegély*.) (DE)

tartózkodási engedély

Tágabb értelemben ~en értünk minden olyan, idegenrendészeti hatóság által kiadott hatósági engedélyt, amely a birtokosa számára jogosultságot teremt az országba való beutazásra és az engedélyben meghatározott időtartamú, a rövid időre

szóló beutazó →*vízumban* foglalt időtartamot meghaladó tartózkodásra, feltéve, hogy e jogát hatósági vagy bírósági határozat (kiutasítás vagy beutazási és tartózkodási tilalom elrendelése) nem korlátozza. Ilyen értelemben ~nek tekinthetjük a magyar →*idegenrendészeti jogszabályok* alapján az egy adott 180 napos időszakon belül 90 napot meghaladó tartózkodásra kiadott nemzeti vízumot, illetve a hosszabb távú tartózkodás céljából kiadott (a beutazást megelőzően lefolytatott eljárás alapján előzetesen már vizsgált tartózkodási engedély átvételére jogosító) vízumot, az az alapján kiadott tartózkodási engedélyt, az ideiglenes tartózkodási engedélyt, valamint a nemzeti tartózkodási engedélyt. A szabad mozgás és tartózkodás jogával rendelkező személyek tartózkodása nem engedélyköteles, tartózkodási joguk (az ott meghatározott feltételek megléte esetén és bizonyos kivételekkel) az uniós jogból ered. Az →*idegenrendészeti hatóságok* által e személyek részére kiállítandó okmányok annyiban mégis hasonlóak a tartózkodási engedélyekhez, hogy mint az illetékes idegenrendészeti hatóság által kiállított közokiratok, közhitelesen igazolják a tartózkodási jogot (→*EGT-állampolgárok* esetében regisztrációs igazolás, →*harmadik országbeli állampolgársággal* rendelkező családtagjaik esetében tartózkodási kártya). Nem sorolhatjuk a ~ek közé a huzamosabb, akár végleges tartózkodást lehetővé tévő →*letelepedési engedélyt* vagy →*bevándorlási engedélyt*. A ~ iránti kérelmet főszabály szerint az illetékes magyar külképviselet hivatásos →*konzuli tisztviselőjénél*, törvényben meghatározott kivételes esetekben a határon a határőrizetet ellátó rendőri szervnél, vagy belföldön az idegenrendészeti hatóságnál kell benyújtani. Annak elbírálása általában nem

a konzul, hanem a központi idegenrendészeti hatóság (Magyarországon az Országos Idegenrendészeti Főigazgatóság) hatásköre. Az engedély kiadásának szigorú feltételei vannak, illetve a kizárási okokat (például: beutazási és tartózkodási tilalom, közrend, közbiztonság, nemzetbiztonság sérelmének veszélye) a \rightarrow *Harmtv.* részletesen szabályozza. A kiadott engedélyek visszavonására a \rightarrow *vízumeljárás*hoz hasonló szabályok irányadók. A \sim iránti kérelmek tárgyában hozott hatósági döntések ellen fellebbezésnek van helye, a jogerős közigazgatási hatósági határozat ellen pedig felülvizsgálati eljárás kezdeményezhető a bíróságon (kivéve a törvényben meghatározott eseteket, például a nemzeti tartózkodási engedély elutasításának esetét). (L. még: \rightarrow *beutazási és tartózkodási feltételek.*) (FTG)

területi elv (ius soli) \rightarrow állampolgárság megszerzése

tiszteletbeli konzul

A \sim a \rightarrow *Bécsi Konzuli Egyezmény* (BKE) szerint a \rightarrow *konzuli tisztviselők* egyik kategóriája. A \sim t a külpolitikáért felelős miniszter – a fogadó államban működő diplomáciai vagy konzuli képviselet vezetője, miniszter vagy országos érdekképviseleti szerv vezetőjének javaslatára – nevezi ki (illetve fogadja). Kinevezéséről, székhelyéről, konzuli kerületéről, feladatairól, felhatalmazása kereteiről a küldő állam \rightarrow *pátenst* állít ki, a fogadó állam pedig \rightarrow *exequatur* megadásával járul hozzá működéséhez. Míg a hivatásos konzul a küldő állam állampolgárságával rendelkező állami tisztviselő (a magyar jogszabályok alapján kormánytisztviselő), aki rendszeres javadalmazásban részesül e hivatali tevékenységéért, a \sim (korábbi kifejezéssel: választott konzul)

általában a fogadó ország köztiszteletnek örvendő olyan állampolgára vagy állandó lakosa, aki nem hivatalnokként, hanem mint a fogadó országban jelentős befolyással és kapcsolatrendszerrel rendelkező személy, javadalmazás nélkül képviseli a küldő államot és lát el konzuli feladatokat. A \sim i intézmény volt az egyik olyan tényező, amely miatt a szocialista blokk országai sokáig vonakodtak csatlakozni a BKE-hez. Jórészt e bizalmatlanság következményeként több mint húsz évet kellett várni arra, hogy Magyarország részese legyen a konzuli kapcsolatokat, így a \sim ok feladatait, kiváltságait és mentességeit is szabályozó egyezménynek. Köztudott, hogy az önálló magyar királyi külügyminisztérium a két világháború között előszeretettel alkalmazta a konzuli képviselet e formáját, 1937-ben 89 kinevezett magyar \sim működött a világban. Az intézménynek az 1950-es években történt betiltásáig nálunk is szokásjogi alapon történt a \sim ok küldése és fogadása. A BKE 1987-es kihirdetése (1987. évi 13. tvr.) után – voltaképpen az egyezmény végrehajtási rendeleteként – a 2/1988. (VIII. 1.) külügyminiszteri rendelet határozta meg először részletesen – többnyire a BKE-re utalva – a \sim ok kinevezésének, felügyeletének szabályait, a működés tárgyi feltételeit, a költségterítés kereteit, valamint a Magyarországon működő \sim ok kiváltságait és mentességeit. Az intézmény 1980-as évek végén történt újjászületése óta dinamikusan növekszik a külföldön kinevezett magyar \sim ok létszáma, mára ez a szám már meghaladta a 250-et. A nemzetközi gyakorlat alapján olyan, a fogadó államban köztiszteletben álló személyek \sim i kinevezése kívánatos és célszerű, akik megfelelő befolyással, társadalmi, illetve politikai vagy üzleti, kereskedelmi bázissal és kapcsolatrendszerrel, valamint sta-

bil anyagi, jövedelmi háttérrel rendelkezőnek, a küldő állam által rájuk bízott konzuli feladatokat, a diplomáciai, kulturális, üzleti, kereskedelmi kapcsolatépítési tevékenységet hatékonyan, a küldő államtól kapott javadalmazás nélkül tudják ellátni. Számos jelenleg működő ~ magyar származású vagy akár magyar állampolgár is. A világban szolgáló magyar – és a Magyarországon működő – ~ok adatai, elérhetőségei, konzuli kerületük, valamint konzuli feladatokra történt felhatalmazásuk terjedelme naprakészen elérhető a *→konzuli szolgálat* honlapján (<http://konzuliszolgalat.kormany.hu>). A ~ok küldésének és fogadásának szabályait, kiváltságaikat és mentességeiket, feladataikat, valamint működésük tárgyi és anyagi feltételeit jelenleg a BKE (utaló szabályok alapján részben a *→Bécsi Diplomáciai Szerződés*), a *→konzuli törvény*, valamint a 2002-ben a törvény hatálybalépése miatt jelentősen módosított 2/1995. (III. 24.) számú külügyminiszteri rendelet határozza meg. A BKE harmadik fejezete tartalmazza a ~okra vonatkozó nemzetközi jogi szabályokat azzal, hogy az egyezménynek a *→konzuli képviselő* létesítésére és a képviselő-vezető, valamint a *→konzuli tisztviselő* kinevezésére, küldésére és fogadására (*→pátens*, *→exequatur*), rangjára, feladataira, működési területére (*→konzuli kerület*) vonatkozó rendelkezéseit megfelelően, a külön fejezetben foglalt eltérésekkel alkalmazni kell a ~i tisztviselőre, illetve az általa vezetett képviselőre is. Az azonos rangosztályba sorolt hivatásos konzul mindig megelőzi a rangsorban a ~t. A ~ és az általa vezetett képviselő kiváltságai és mentességei lényegesen eltérnek a hivatásos konzulok immunitásától. Az ő esetükben is funkcionális mentességről beszélünk, azonban – tekintettel elsősorban arra, hogy ők a fogadó állam polgárai vagy

állandó lakosai – azok szűkebb körben illetik meg őket, és sem az ő, sem a konzuli alkalmazottak családtagjai nem élveznek kiváltságokat és mentességeket. A ~ által vezetett konzuli képviselőt is megilletik az összes konzuli képviselő munkáját segítő következő kiváltságok és mentességek: 1. a fogadó állam által a feladatok ellátásához és a képviselő elhelyezéséhez nyújtott könnyítések, segítség; 2. a nemzeti lobogó és címer használata; 3. a szabad mozgás és a szabad érintkezés joga; 4. szabad érintkezés a küldő állam honosaival és a fogadó ország hatóságaival; 5. a fogadó állam értesítési kötelezettsége a küldő állam polgárát érintő halálesetről, szerencsétlenségről. A képviselő és a küldő állam közötti adat- és iratforgalom védeltségét élvez a tranzitországokban is, azonban két különböző országban lévő ~i képviselő között csak mindkét fogadó állam bejegyzésével küldhető *→konzuli poggyász*. A ~ által vezetett konzuli képviselőtlen beszédett *→konzuli díjak* és illetékek mentesek mindenféle helyi adó és illeték alól. Gyakorlati szempontból különösen fontos, hogy a konzuli helyiségeket nem szabad összeférhetetlen módon használni, és megfelelően el kell különíteni a más célt szolgáló helyiségektől (például magáncélú üzleti, kereskedelmi tevékenység végzése esetén). Az általánostól eltérő mértékű kiváltságok és mentességek illetik meg a ~i képviselőket. A konzuli helyiségek nem, csak a *→konzuli irattár* és a konzuli okmányok sérthetetlenek (feltéve, hogy azokat elkülönítették minden más, nem konzuli irattól), ugyanakkor a fogadó állam kötelezett a képviselő helyiségeinek szükséges mértékű megvédésére, a zavartalan működés és méltóság biztosítására. A konzuli képviselő helyiségei csak akkor adó- és illetékmentesek, ha azok tulajdonosa vagy bérlője a küldő állam

(nem szolgáltatási díjról vagy harmadik személy fizetési kötelezettségéről van szó). Kizárólag a hivatalos használatra szolgáló, a küldő állam által küldött irodai anyagok és felszerelések (például bútorok, eszközök, címerek, lobogók, pecsétek) vámmentesek. A ~i tisztviselő többi konzullal azonos személyes kiváltságai és mentességei: a fogadó állam értesítési kötelezettsége a képviselőt valamely tagjának letartóztatásáról a küldő állam irányába, joghatóság alóli (funkcionális, vagyis csak a konzuli feladatokra vonatkozó) mentesség, tanúzás alóli mentesség a hivatali feladatok tekintetében. A ~ok személyes sérthetlenségben nem részesülnek, így az ellenük folyó büntetőeljárásban is kötelesek megjelenni a hatóságok előtt, azonban velük szemben hivatali minőségüknek kijáró tisztelettel és a konzuli feladatok lehető legkisebb mértékű akadályozásával kell eljárni, továbbá a fogadó állam mindenkor köteles őket a hivatali állásuknak megfelelő védelemben részesíteni. A ~ok mentesek a fogadó állam külföldiek nyilvántartására, továbbá a tartózkodási engedélyre, személyes szolgáltatásokra és beszolgáltatásra, igénybevételre (katonai terhek, közmunka) vonatkozó szabályai alól (az idegenrendészeti mentességek tekintetében, feltéve, hogy az adott országban nem folytatnak keresőfoglalkozást vagy kereskedelmi tevékenységet), a küldő államtól kapott járandóságai (például a költségtérítés, átengedett konzuli díj) pedig mentesek a helyi adó- és illetékfizetési kötelezettség alól. A ~ok ugyanúgy kötelesek betartani a fogadó állam jogszabályait, mint a hivatásos konzulok. A ~ok – kapcsolátépítési tevékenységük mellett – elsősorban konzuli védelmi feladatokat látnak el a küldő állam polgárai, jogi személyei védelmében. Korlátozott mértékben vesznek részt a közjegyzői feladatok ellátásában,

nem készíthetnek hiteles fordítást és nem tanúsíthatják fordítás hitelességét, ugyanakkor a külpolitikáért felelős miniszter kifejezett felhatalmazása alapján készíthetnek hiteles másolatot, illetve tanúsíthatják kézjegy és aláírás valóságát, valamint kiállíthatnak életbenléti tanúsítványt. A *→konzuli törvény* alapján nem rendelkeznek hatósági jogkörrel, közigazgatási ügyekben kizárólag közreműködő hatóságként vállalhatnak részfeladatokat, kifejezett jogszabályi felhatalmazás és az illetékes hivatásos konzuli képviselő iránymutatása alapján (például ügyféli nyilatkozatok felvétele). (L. még: *→konzul*, *→konzuli feladatok*, *→konzuli kiváltságok és mentességek, könyvnyitések*, *→konzuli tisztviselő*.) (FTG)

uniós konzuli védelmi irányelv

Az EU Tanácsának a harmadik országokban képviselővel nem rendelkező uniós polgárok konzuli védelmét elősegítő koordinációs és együttműködési intézkedésekről és a 95/553/EK határozat hatályon kívül helyezéséről szóló 2015/637 irányelve (2015. április 20.), amelynek célja a hatékony konzuli védelemhez szükséges eljárási szabályok, elvárások, eszközök, intézkedések összefoglalása, a válsághelyzeti és más célú helyi konzuli együttműködés kereteinek rögzítése. (FTG)

uniós polgárok közös konzuli védelme

A Maastrichti Szerződéssel létrehozott uniós polgársághoz kötődő egyik legfontosabb közösségi vívmány az uniós polgárok közös konzuli védelme mint alapjog. Jóllehet a tagállamok alapvetően maguk gondoskodnak saját állampolgáraik konzuli védelméről és ennek szabályait belső jogukban rögzítik (Magyarországon az Alaptörvény XXVII. cikk (2) bekezdése, illetve a *→konzuli törvény* és végrehajtá-

si rendelete), az uniós konzuli védelemhez való jog ezen túlmutatóan azt jelenti, hogy a valamely harmadik országban tartózkodó, képvisellel (saját államuk külképviseletével) nem rendelkező uniós polgárok jogosultak más tagállamok konzuli és diplomáciai hatóságai által nyújtott védelemre, mégpedig az adott állam állampolgáraiével azonos feltételek mellett, azaz megkülönböztetés nélkül („egyenlő elbánás elve”). Az Európai Unió Működéséről szóló Szerződés 20. cikk (2) bekezdés c) pontján és 23. cikkén, valamint az Európai Unió Alapjogi Chartájának 46. cikkén nyugvó alapjog érvényesülése érdekében a tagállamok szorosan együttműködnek. A Lisszaboni Szerződés jogszabály-kezdeményezési joggal (javaslattétel) ruházta fel az Európai Bizottságot a közös konzuli védelem terén. E javaslatokat az Európai Unió Tanácsa az Európai Parlamenttel folytatott konzultációt követően minősített többséggel fogadja el. A Lisszaboni Szerződés emellett előírta az Európai Külügyi Szolgálat (EKSZ) létrehozását is, amely 2011. január 1-én kezdte meg működését, és az Unió küldöttségei (külképviseletei) számára feladatul szabta a védelemnyújtást harmadik országokban. Az uniós konzuli védelemre vonatkozó közösségi szabályok összességét jelentő konzuli védelmi aquis legfontosabb további elemei: az 1995. december 19-én elfogadott 95/553/EK határozat az Európai Unió polgárainak a diplomáciai és konzuli képviselvek által nyújtott védelméről, majd pedig az e határozatot hatályon kívül helyező, egyúttal azonban az uniós konzuli védelem továbbfejlesztését szolgáló, 2015-ben elfogadott *→uniós konzuli védelmi irányelv*, az *→ideiglenes úti okmány* (ETD vagy vészhelyzeti úti okmány) létrehozásáról 1996. június 25-én elfogadott 96/409/KKBP határozat, majd pedig

az alakítások és az eljárás egyszerűsítéséről, illetőleg a visszaélések elkerülése érdekében az okmány biztonságának növeléséről a Tanács által 2019. június 18-án elfogadott 2019/997 irányelv. Az uniós konzuli védelmi irányelv alkalmazásában akkor beszélhetünk képviselet nélküli uniós polgárról, ha az állampolgársága szerinti tagállam sem állandó nagykövetséggel vagy (hivatásos) konzulátussal, sem pedig olyan képvisellel (ide értve a tiszteletbeli *→konzuli képviseletet* is) nem rendelkezik az adott államban, amelynek ténylegesen módjában állna konzuli védelmet nyújtani az adott esetben (például elérhető távolságban van, intézkedésre, kommunikációra képes). A képvisellel nem rendelkező uniós polgároknak joguk van arra, hogy a konzuli védelem iránti kérelmüket megfelelően megvizsgálják, elutasító határozat esetén pedig bírósági felülvizsgálatnak van helye, összhangban az állami felelősségre vonatkozó állandó ítélkezési gyakorlattal, amelynek értelmében az állam felelőssé tehető az okozott kárért. A konzuli védelemhez való uniós alapjog bizonyos korlátok között kiterjed azokra a családtagokra is, akik maguk nem uniós polgárok, és a képvisellel nem rendelkező uniós polgár kíséretében tartózkodnak az adott, Unión kívüli országban. Az ilyen személyek részére is konzuli védelmet kell biztosítani, mégpedig ugyanolyan mértékben és ugyanolyan feltételek mellett, mint ahogyan a segítséget nyújtó tagállam – a saját nemzeti jogával és gyakorlatával összhangban – a saját állampolgárai olyan családtagjainak biztosítana konzuli védelmet, akik maguk nem uniós polgárok. A konzuli védelem – többek között – az alábbi helyzetekben nyújtható segítséget foglalhatja magában: le tartóztatás vagy fogva tartás, bűncselekmény áldozatává válás, súlyos baleset vagy

súlyos betegség, haláleset, segítségnyújtás és hazaszállítás vészhelyzet esetén, ideiglenes úti okmány kiállítás. A közös konzuli védelemnyújtás legfontosabb központi eszközei a gyakorlatban: közös, nem nyilvános uniós konzuli honlap és fórumrendszer (CoOL), telefonkonferenciák, közös kontingenstervezés és az erre vonatkozó információk megosztása. Az eszközök, stratégiák hatékonyságának elősegítése, alkalmazhatóságuk biztosítása céljából az EKSZ – a Bizottság konzuli védelemmel foglalkozó munkacsoportjának közreműködésével – rendszeresen szervez válságkezelési gyakorlatokat a tagállamok konzuli szolgálatainak részvételével. Az információáramlás segíti adott esetben az EKSZ információs központjának (EU INTCEN) bevonása. A *→helyi konzuli együttműködés* keretében kerül kidolgozásra az irányelvre épülő közös helyi válságkezelési keretterv (Joint EU Crisis Preparedness Framework), illetve e körben van kiemelt jelentősége a vezető állam szerepfelvállalásának a helyi intézkedések koordinálására (*→vezető állam koncepciója, Lead State Concept*). Tagállami kérésre aktiválhatják az Európai Unió polgári védelmi mechanizmusát (UCPM), amelynek keretében működésbe lép az Európai Bizottság válságkezelési koordinációs központja (ERCC – Emergency Response Coordination Centre). A ERCC hozzáférést biztosít a UCPM-tagállamok (az EU tagállamok és 6 másik tagállam: Izland, Norvégia, Szerbia, Észak-Macedónia, Montenegró és Törökország) számára a rendelkezésre álló polgári védelmi erőforrásokról tárolt adatokhoz, lehetővé téve az erőforrások (például: szállítási eszközök, orvosi segítségnyújtás és *→evakuálás*, ideiglenes szálláshelyek) összegyűjtését és mozgósítását. Emlékeztetes, hogy a 2011-es líbiai válság idején az EU Taná-

csa elnökségi feladatait ellátó Magyarország bocsátott rendelkezésre egy – a polgári védelmi mechanizmus keretében közösen finanszírozott – repülőgépet, amelynek segítségével Tripoliból 29 román, 27 magyar, 20 bolgár, 8 német, 6 cseh, valamint 6 egyéb uniós és harmadik országbeli állampolgárt menekített ki Magyarország. A tagállami válságkezelési intézkedések mellett (melyekre Magyarországon is számos példát lehetett látni a saját állampolgárok megsegítése kapcsán), hasonló, de még nagyobb mértékű európai összefogást lehetett tapasztalni a 2020-as koronavírus okozta világválság miatt külföldön rekedt uniós (és nem uniós) polgárok hazatérésének elősegítése során is. Jól tükrözi ma is az Unió konzuli védelem iránti elkötelezettségét a Bizottságnak a konzuli védelmi aquis helyzetéről még 2011 márciusában megjelentetett, COM/2011/0149 számú közleménye, melyben az akkor tapasztalt válságok (például: Líbia, Egyiptom, Haiti, az izlandi vulkáni hamufelhő) tapasztalataira hivatkozva hangsúlyozta: „Fontos gondoskodni arról, hogy az összes uniós polgárt időben evakuálják (...). Egyetlen uniós polgárt sem szabad a sorsára hagyni.” (L. még: *→konzuli feladatok.*) (FTG)

utazási tanácsok

A *→Bécsi Konzuli Egyezmény* 5. cikke alapján a konzul feladatai közé tartozik egyrészt, hogy minden megengedett módon tájékoztadjék a fogadó állam viszonyairól és erről felvilágosítást adjon az érdekelt személyeknek, másrészt, hogy segítséget, védelmet nyújtson a küldő állam honosainak. Az állampolgároknak nyújtandó konzuli védelem szabályait tartalmazó *→konzuli törvény* tájékoztatói és tájékoztatási kötelezettséget ír elő a *→konzuli szolgálat* számára a fogadó állam helyzetéről, azok-

ról a körülményeiről, jogszabályairól, jogalkalmazási gyakorlatáról, melyek érintetik az oda utazó magyar állampolgárokat. A törvény a lehető legszélesebb körben való tájékoztatást írja elő, ide értve a tömeg-tájékoztatási eszközök, a világháló és az egyéni érdeklődésre adott válasz útján történő információadást egyaránt. Az egyes országokat vagy térségeket érintő, az adott országba való utazás és az ott-tartózkodás feltételeire, körülményeire, az utazásokat érintő esetleges (egészségügyi, biztonsági, gazdasági, ipari) kockázatokra vonatkozó tanácsok összességét nevezzük ~nak. A legszélesebb körben a →*konzuli honlap* (illetve a konzuli szolgálat erre épülő mobilalkalmazása) teszi elérhetővé az ~kat. Ugyancsak ez a honlap tartalmazza az egyes országok konzuli szempontú biztonsági besorolását is. A fogadó államokban a magyar utazókat fenyegető biztonsági kockázatok alapján megkülönböztetünk „utazásra javasolt” (III. biztonsági besorolás), „fokozott biztonsági kockázatot rejtő” (II. biztonsági besorolás) és „utazásra nem javasolt” (I. biztonsági besorolás) térségeket, országokat. Az ~, illetve az előbbi besorolás jelentőségét növeli, hogy hatással van az utazási biztosítók ajánlataira és az utazási szerződésekre is. Szerepet kap a biztonsági besorolás az →*evakuálás* költségeinek felszámításánál is, ugyanis alapesetben az utazásra nem javasolt országokba a figyelmeztetés ideje alatt beutazó, a figyelmeztetés ellenére továbbra is ott tartózkodó és onnan a konzuli szolgálat közreműködésével kimentett magyar állampolgárnak az evakuálás személyenként számított költségeit meg kell térítenie. (FTG)

úti okmány

A külföldre utazásról szóló törvény alapján ~ az útlevel (→*magánútlevel*, →*hiva-*

talos útlevel), a nemzetközi szerződésben vagy kormányrendeletben meghatározott, külföldre utazásra, illetve az onnan való visszatérésre jogosító hatósági igazolvány, bizonyítvány vagy irat. A törvény végrehajtási rendelete alapján az ~ fajtái a következők: útlevel, →*ideiglenes úti okmány*, →*menekültútlevel*, az oltalmazott úti okmánya, a menedékes úti okmánya, a bevándorolt, a letelepedett és a hontalan úti okmánya, az →*egyszeri utazásra jogosító úti okmány*. Külföldre utazásra jogosít a magyar jog szerint az érvényes ~, valamint a magyar állampolgár (csak a magyar állampolgár!) számára kiállított érvényes →*személyazonosító igazolvány* (amely jelenleg az EU/EGT tagállamokba, illetve nemzetközi szerződés vagy az adott állam döntése alapján néhány más államba történő beutazásra használható úti okmányként). (DE)

útlevelhatóság

Az ~ az →*úti okmány*ok kiadására, visszavonására, az utazásnak a külföldre utazásról szóló törvény szerint történő engedélyezésére, illetőleg korlátozására feljogosított közigazgatási szerv. A törvény végrehajtási rendelete alapján ~ a belügyminiszter, a külügyminiszter, az Országos Idegengazgatási Főigazgatóság és a hivatásos →*konzuli tisztviselő*. A hivatásos konzul saját hatáskörben ~ként jár el az →*ideiglenes magánútlevel*el kapcsolatos hatósági eljárásban első fokon (1), az →*ideiglenes úti okmány* (ETD vagy *vészhelyzeti úti okmány*) magyar állampolgár részére történő kiállításához szükséges előzetes hozzájárulásnak egy másik európai uniós tagállam külképviselete részére történő megadása esetén (2) és az →*egyszeri utazásra jogosító úti okmány* kiállításával kapcsolatos hatósági eljárásban (3). A hivatásos mel-

lett – korlátozott hatáskörben – a *→tiszteletbeli konzul* is eljárhat az érvénytelené vált úti okmány elvétele érdekében. A hivatásos konzuli tisztviselő a magánútlevél, diplomata- és a külügyi szolgálati útlevél tekintetében közreműködőként jár el. Ennek során átveszi a magánútlevél, a diplomata- és a külügyi szolgálati útlevél kiadására irányuló kérelmet (1), ellenőrzi a kérelmező személyi adatait és magyar állampolgárságát (2), a kérelemnek megfelelő adattartalmú, elektronikus úton továbbítandó kérelmet állít elő (3), a kinyomtatott, valamint a formanyomtatványon benyújtott kérelmet és csatolt mellékleteit magánútlevél esetében az általános hatáskörű útlevélhatóságnak, a diplomata- és a külügyi szolgálati útlevél esetében a külügyminiszternek küldi meg (4), gondoskodik az úti okmányok az ügyfél részére történő átadásáról és az átadás tényéről az útlevélhatóságot értesíti (5), gondoskodik az át nem vett okmányok megőrzéséről, majd ezen útlevelek útlevélhatóság részére selejtezés céljából történő megküldéséről (6), gondoskodik az úti okmány érvénytelenítéséről (7), kérelem esetén lehetővé teszi a tároló elem adattartalmának ellenőrzését (8), értesíti az útlevélhatóságot az előtte tett bejelentés esetén az okmány elvesztésének, eltulajdonításának, megsemmisülésének, megrongálódásának és megtalálásának tényéről (9). (L. még: *→útlevél-igazgatás*, *→magánútlevél*, *→hivatalos útlevél*.) (DE)

útlevél-igazgatás

A külföldre utazásról szóló törvény alapján útlevél a nemzetközi szerződésben vagy kormányrendeletben meghatározott, külföldre utazásra, illetve az onnan való visszatérésre jogosító hatósági igazolvány, bizonyítvány vagy irat. ~on az útlevél-

lel kapcsolatos eljárások összességét értjük. Az *→útlevélhatóságok* az egyes eljárások lefolytatására vagy önálló hatáskörrel rendelkeznek, vagy azokban egyes eljárási cselekmények tekintetében közreműködőként vesznek részt. Az ~ célja az Alaptörvényben biztosított hazatéréshez való jog, illetve a törvényben biztosított külföldre utazáshoz való jog gyakorlása érdekében az utazási korlátozás alatt nem álló magyar állampolgárok – illetve törvény vagy nemzetközi szerződés eltérő rendelkezése esetén nem magyar állampolgárok – érvényes *→úti okmányokkal* való ellátása. A törvényben foglaltak szerint nem utazhat külföldre (utazási korlátozás alatt áll), aki letartóztatásban van, lakhelyelhagyási tilalom, bűnügyi felügyelet alatt áll vagy házi őrizetben van, akit szabadságvesztésre vagy felfüggesztett szabadságvesztésre ítélték, aki ideiglenes kényszergyógykezelés vagy kényszergyógykezelés alatt áll, aki javítóintézeti nevelés alatt áll vagy onnét ideiglenesen elbocsátották, akinek megtiltották Magyarország területének elhagyását és úti okmányának átadására kötelezték. (L. még: *→külföldről való hazatérés joga*.) (DE)

ügyfélkapu létesítése

~ 2016-tól külképviseleten is lehetséges, vagyis a konzul a korábbi közreműködői jogkör helyett egyes ügytípusok vonatkozásában (például első ügyfélkapu megnyitása, módosítása, megszüntetése) önálló döntési jogkört kapott. Az eljárás webes felületen keresztül történik. Az ügyindításhoz az ügyfélnek be kell mutatnia a személyazonosságát és az állampolgárságát igazoló okmányokat, magyar anyakönyvi kivonatait, továbbá meg kell adnia kapcsolattartási e-mail címét. Ügyfélkapu csak a személyi adat- és lakcímnnyilvántartás-

ban (SZL), a Központi Idegenrendészeti Nyilvántartásban (ISZL) vagy a külföldön élő természetes személyek személyi nyilvántartásában ($\rightarrow 3NYT$) szereplő igénylő személyek számára nyitható meg. (L. még: \rightarrow *elektronikus ügyintézés.*) (DE)

válságkezelés a konzuli munkában

\rightarrow *evakuálás*, \rightarrow *repatriálás*, \rightarrow *uniós polgárok közös konzuli védelme*

vérségi elv (ius sanguinis)

\rightarrow *állampolgárság megszerzése*

vészhelyzeti úti okmány (ETD)

\rightarrow *ideiglenes úti okmány*

vezető állam koncepciója (Lead State Concept)

A ~ az \rightarrow *uniós polgárok konzuli védelmének* egyik fontos eszköze, amelynek során az uniós tagállamok és az Európai Bizottság egy adott harmadik országban működő külképviseletei megállapodnak egy tagállami külképviselet koordináló, tevékeny összehangoló szerepében (azon túl, hogy sokszor az adott országban működő EU-delegáció koordinációs szerepe is hangsúlyos). A ~-nak célja a konzuli védelem minél hatékonyabb biztosítása. Az \rightarrow *uniós konzuli védelmi irányelv* szerint a „vezető állam” fogalma az adott harmadik országban diplomáciai képviselettel rendelkező azon egy vagy több tagállamra vonatkozik, amely vagy amelyek a képviselettel nem rendelkező polgároknak válsághelyzetben nyújtandó támogatás koordinálásáért és irányításáért felel vagy felelnek. A gyakorlatban legtöbbször valamely nagyobb, jelentős infrastruktúrával, illetve eszköz- és pénzügyi háttérrel rendelkező tagállam külképviselete vállalja, hogy „vezető állam”-ként koordinálja a tagállami képviseletek együtt-

működését. Különösen válsághelyzetekben van jelentősége, hogy valamelyik képviselő általában hosszabb időre vállalja az ezzel járó feladatokat, de ezek konkrét krízishelyzetre is vállalhatóak. Általában a vezető állam szervezi és látja vendégül a \rightarrow *helyi konzuli együttműködés* üléseit, szükség esetén üzemelteti a közös válságközpontot, szervezi, koordinálja a tagállami külképviseletek válságkezelési tevékenységét, kapcsolatot tart a Bizottság válságkezelő szerveivel, illetve legtöbbször a „vezető állam” kezdeményezi az uniós polgári védelmi mechanizmus aktiválását. (L: \rightarrow *uniós polgárok közös konzuli védelme.*) (FTG)

vezető konzul

~ az adott külképviseletre (általában nagykövetségre) kihelyezett és az adott külképviseleten (általában nagykövetségén) szolgálatot teljesítő konzuli tisztviselők feladatainak a külképviseleten belüli, valamint – a gyakorlatban – az adott fogadó államban működő valamennyi magyar külképviselet konzuli tevékenységének szakmai koordinálásával megbízott konzuli tisztviselő. A \rightarrow *külszolgálati törvény* alapján a ~t a kihelyező vezető (a külpolitikáért felelős miniszter által irányított minisztérium hivatali szervezetének vezetője) abban az esetben nevezhet ki egy adott külképviseletre, ha ott – a ~t is beleértve – legalább két \rightarrow *konzuli tisztviselő* vagy legalább öt \rightarrow *konzuli ügyintéző* tevékenységének összehangolása miatt ez szükséges. (FTG)

VIS-rendelet

~en az Európai Parlamentnek és a Tanácsnak a \rightarrow *Vízuminformációs Rendszeréről* (VIS) és a rövid távú tartózkodásra jogosító \rightarrow *vízumokra* vonatkozó adatok tagállamok közötti cseréjéről szóló 767/2008/EK rendeletét értjük. A ~ célja, hogy meg-

könnyítse a schengeni vízumkérelmek vizsgálatát és a vízumok meghosszabbításáról, visszavonásáról vagy törléséről szóló határozatok meghozatalát, a vízumok ellenőrzését, valamint a vízumkérelmezők, illetve vízumbirtokosok ellenőrzését. Ennek érdekében meghatározza a vízuminformációs rendszer célját, funkcióit és feladatait, valamint a vízumokhoz kapcsolódó adatok cseréjére vonatkozó feltételeket és eljárásokat. (FTG)

visszahonosítás

Az a személy, akinek magyar állampolgársága megszűnt, kérelmére visszahonosítható, ha a törvényben meghatározott feltételeknek eleget tett (büntetlen előéletű és Magyarország biztonságát nem veszélyezteti), és magyar nyelvtudását igazolja. Az állampolgársági törvény megfogalmazása szerint a ~ elsősorban a korábban (például 1921 előtt vagy 1938–1945 között) magyar állampolgárságot szerzett kérelmezők visszahonosításának megkönnyítésére szolgál, de ugyanezen eljárás keretében igényelheti vissza magyar állampolgárságát az is, aki arról önként lemondott (ha az állampolgárság visszaállításának nincs helye). A ~i eljárás →*állampolgársági eskü vagy fogadalom* letételével zárul, a visszahonosított a magyar állampolgárságot ezáltal szerzi meg. A ~i okirat csak az eskütételt, a jegyzőkönyv és a jelenléti ív aláírását követően adható át az ügyfélnek. (L. még: →*honosítás*, →*lemondás*.) (DE)

visszavonás

A magyar állampolgárság – az állampolgárságért felelős miniszter előterjesztése és a köztársasági elnök döntése alapján – visszavonható attól, aki azt a jogszabályok megszegésével, csalárd módon – különösen valótlán adatok közlésével, adatok

vagy tények elhallgatásával –, a hatóságot félrevezetve szerezte meg. ~nak nincs helye az állampolgárság megszerzésétől számított húsz év elteltével. Az állampolgárság visszavonására okot adó tény fennállását az állampolgársági ügyekben eljáró szerv határozattal állapítja meg, a határozattal szemben indított közigazgatási perre a Fővárosi Törvényszék illetékes. Az állampolgárság visszavonására okot adó tény fennállását megállapító határozatot a Magyar Közlönyben közzé kell tenni. A magyar állampolgárság a határozat közzététele napján szűnik meg. (L. még: →*állampolgárság*, →*megfosztás*.) (DE)

vízum

A ~ a külföldi állampolgársággal rendelkező vízumkötelezett kérelmező részére az arra illetékes →*vízumkiadó hatóság* által kiadott közokirat, amely az ellenkező bizonyításáig közhitelesen tanúsítja, hogy a kérelmező a vízumkiadó hatóság előtt igazolta a beutazás célját, továbbá a beutazás és a tartózkodás személyi és anyagi feltételeinek meglétét, és ezért a hatóság előzetesen hozzájárult az érintett beutazásához vagy átutazásához. A ~ot beutazási ígervénynek tekinthetjük. Ugyanis annak ellenére, hogy maga a →*Schengeni (Közösségi) Vízumkódex* „valamely tagállam által kiadott engedély”-ként határozza meg, valójában mégsem minősíthetjük beutazási engedélynek, mert a célország(ok) határőrizetet ellátó hatóságai a határ átlépésekor, azaz a tényleges beutazáskor ellenőrizhetik – és a gyakorlatban ellenőrzik is – a →*beutazási és tartózkodási feltételek* meglétét, sőt maga a vízumhatóság is visszavonhatja, megsemmisítheti a már kiadott ~ot. Amennyiben a határátlépéskor vagy az ország területén lefolytatott eljárás során az arra jogosult rendőri vagy →*idegenrendészeti hatóságok* a fel-

tételek hiányát állapítják meg, megtagadják a vízum birtokosának beléptetését, és visszafordíthatják vagy az ország területéről kiutasíthatják, sőt kitoloncolhatják az érintett külföldi állampolgárt. A Vízumkódex ennek megfelelően rögzíti, hogy az egységes ~ vagy korlátozott területi érvényességű ~ birtoklása nem jelent automatikus beutazási jogot. A ~ot az abban feltüntetett birtokosa az érvényességi időn belül, az abban foglalt gyakoriságú beutazásra és ugyancsak a ~ban engedélyezett tartózkodási ideig használhatja fel jogszerűen. A kiadás feltételei, az érvényességi idő, az engedélyezett tartózkodási idő, illetve a beutazások engedélyezett száma → *vízumtípusonként*, beutazási célonként, a kérelmező állampolgárságától, illetőleg személyes körülményeitől és a tervezett utazás körülményeitől függően változhat. A repülőtéri tranzitvízum, a schengeni egységes ~, valamint a korlátozott területi érvényességű ~ kiadásáról a hatáskörrel rendelkező schengeni tagállam illetékes konzuli hatósága, → *konzuli tisztviselője* dönt (kivételes esetekben lehetséges csak a határon való vízumkiadás). A Vízumkódex által nem szabályozott, nemzeti hatáskörbe tartozó ~okat főszabály szerint ugyancsak a konzuli tisztviselők adják ki, a kivételeket a belső → *idegenrendészeti jog* határozza meg. A konzuli döntés – a schengeni és a nemzeti jog szerint – saját hatáskörben vagy a központi vízumkiadó hatóság engedélyével, konzultáció nélkül vagy más schengeni tagállamok hatóságaival, illetve hazai hatóságokkal folytatott konzultációt követően születik meg. (FTG)

vízumbélyeg

A ~ olyan, az uniós és a nemzeti jogban pontosan meghatározott formai és tartalmi kellékekkel, továbbá biztonsági ele-

mekkel ellátott közokirat, amely a vízumkiadásra irányuló elektronikus eljárás keretében (kivételes esetben kézzel) történt megszemélyesítést követően közhitelesen igazolja, hogy birtokosának beutazásához az illetékes → *vízumkiadó hatóság* → *vízumot* állított ki. A vignetta formátumú ~ biztonsági okmány, ezért előállítására, nyilvántartására, kezelésére és felhasználására szigorú jogszabályi rendelkezések vonatkoznak. A bélyegek teljes életútjának – a gyártástól a kérelmező úti okmányába való beillesztésen keresztül a vízum kijavításáig, visszavonásáig vagy megsemmisítéséig – egy zárt és védett informatikai rendszerben nyomon követhetőnek és ellenőrizhetőnek kell lennie. Ezen informatikai rendszer konzuli ága a → *Konzuli Információs Rendszer*. A megszemélyesített ~ tartalmazza a kiállító tagállam jelét, a kiadás helyét és idejét, a vízumkérelmező adatait, a kiállított vízum típusát, a beutazás célját és a beutazások engedélyezett számát, a vízumban foglalt engedélyezett tartózkodási időt, azon tagállamok jelölését, ahová engedélyezett a beutazás (ha nem minden tagállam területére szól), a vízum érvényességi idejét, az → *úti okmány* azonosító kódját, számát és a kiállító hatóságok megjegyzéseit (ha szükséges). A harmonizált schengeni eljárásban alkalmazandó ~ egységes formátumát a vízumok egységes formátumának meghatározásáról szóló, 1995. május 29-i 1683/95/EK tanácsi rendelet rögzíti. (L. még: → *konzuli szigorú számadású nyomtatványok és eszközeik*.) (FTG)

vízumdíj

A ~ a vízumkérelmek elbírálásáért, nyilvántartásáért, a vízumbélyegek kiállításáért és kiadásáért, vagyis a → *vízumeljárá*sért fizetendő díj. A → *schengeni (egység-*

ges) vízumok kiadásáért fizetendő egységes ~ mértékét, a díjfizetés feltételeit, valamint a fizetés alóli mentességeket, kedvezményeket a → *Schengeni (Közösségi) Vízumkódex*, a nemzeti hatáskörben történő eljárásért fizetendő vízumdíj vagy igazgatási szolgáltatási díj mértékét és szabályait pedig a nemzeti jog tartalmazza. A Vízumkódex alapján az általános ~ egységesen 80 EUR. Az általános ~nál kevesebbet kell megfizetni például a díjmentességet élvező 6 év alatti és a kedvezményben részesülő 12 év alatti gyermekeknek, tanulóknak, kutatóknak, valamint a vízumkönnyítési megállapodások vagy a tagállamok által a Vízumkódex keretein belül adott kedvezmények alapján csökkentett díjat fizető kérelmezőknek. Emelt díjat kell fizetni azon harmadik államok polgárainak, amelyek az illegális migráció megfékezése érdekében a visszafogadások terén nem működnek együtt kellő mértékben az Unióval, illetve a tagállamokkal, és ezért ezeket az Európai Bizottság határozatban marasztalta el. A vízumdíjat euróban vagy azon harmadik ország nemzeti pénznemében, illetve az érintett harmadik országban általánosan használt pénznemben kell felszámítani, ahol a kérelmet benyújtották. A magyar szabályok szerinti díjakat főszabály szerint euróban vagy forintban kell megfizetni. Nem téríthető vissza (kivéve a Vízumkódexben pontosan rögzített eseteket). (L. még: → *konzuli díj*.) (FTG)

vízumeljárás

A ~ra részben az uniós jog, részben a hazai belső jog rendelkezéseit kell alkalmazni. A közösségi jog, mégpedig a → *Schengeni (Közösségi) Vízumkódex* vonatkozik a rövid tartamú, azaz egy adott 180 napos időszakon belül a 90 napot meg nem haladó tartózkodás céljából történő beutazás-

ra, míg az ezt meghaladó beutazásra, vagyis a nemzeti hatáskörbe tartozó eljárásra a nemzeti jogot, hazánkban a → *Harmtv.-t*, illetve a 2007. évi I. törvényt (Szmvtv.) és a végrehajtási rendeleteket kell alkalmazni. Az eljárás a magyar jogban úgynevezett kivett eljárás, ami azt jelenti, hogy a közigazgatási eljárás általános szabályairól szóló törvény rendelkezéseit csak akkor és annyiban kell alkalmazni, amennyiben a külföldiek beutazására és tartózkodására vonatkozó törvény (→ *idegenrendészeti jog*) eltérően nem rendelkezik, vagy nem szabályozza az adott kérdést. A külképviseleti vízumügyintézés személyi feltételeit ugyancsak a közösségi és a hazai jog határozza meg, így a hatósági jogkör gyakorlására feljogosított konzuli tisztviselő csak kihelyezett kormánytisztviselő lehet, aki a törvényben (→ *konzuli törvény*, → *külszolgálati törvény*) foglalt végzettségi, képzettségi, nyelvi, szakmai felkészítési és → *konzuli szakmai vizsga* kötelezettségeinek eleget tett. A ~ kérelemre indul (kivéve a vízum visszavonására, kijavítására vagy megsemmisítésére vonatkozó hatósági eljárást). A kérelmek átvételére jogosult hatóságokat (→ *vízumkiadó hatóság*), a kérelem benyújtásának helyét és módját, a benyújtandó kérelemnyomtatványt és a mellékleteket részletesen meghatározzák az eljárásra vonatkozó jogi normák. Az eljárás fázisai: 1. a kérelem benyújtása; 2. a → *biometrikus azonosítók* felvétele; 3. a külképviselet illetékességének és a kérelem → *befogadhatóságának* vizsgálata (→ *úti okmány*, kérelemnyomtatvány, személyes és biometrikus adatok ellenőrzése, → *vízumdíj* befizetése); 4. a kérelem adatainak rögzítése a → *Konzuli Információs Rendszer* útján a → *Vízum Információs Rendszerben* (VIS); 5. a kérelem érdemi vizsgálata, vagyis a beutazási és tartózkodási fel-

tételek, a migrációs, biztonsági kockázatok vizsgálata, értékelése; 6. szükség esetén egyeztetés a központi vízumkiadó hatósággal, a közreműködő hatóságokkal (például a nemzetbiztonsági szolgálatokkal), illetve más tagállamokkal (központi vagy helyi szinten); 7. konzuli döntés; 8. vízumbélyeg kitöltése, nyomtatása és beillesztése az úti okmányba (együtt: vízumkiadás). A következő (8.) lépés a nemzeti és más tagállami hatóságok tájékoztatása a vízumkiadásról, esetleg ezt követően (9.) a vízum kijavítása, módosítása, visszavonása vagy megsemmisítése. A *→konzuli tisztviselő* a kérelmek elbírálása tekintetében érdemben nem utasítható (legfeljebb az eljárásra, mulasztás pótlására), hatásköre nem vonható el. A ~-ban hozott érdemi döntés ellen (kivéve a kérelemnek helyt adó döntést, valamint a nemzeti vízum iránti kérelem, illetve a nemzeti vízum visszavonása tárgyában hozott határozatot) fellebbezéssel lehet élni, a felettes közigazgatási hatóság fellebbezést elutasító döntése ellen pedig bírói felülvizsgálat (közigazgatási per) kezdeményezhető. (L. még: *→beutazási és tartózkodási feltételek.*) (FTG)

Vízuminformációs Rendszer (VIS)

A ~ a *→VIS-rendelet* alapján létrehozott elektronikus adattovábbítási rendszer, melynek célja, hogy javítsa a közös uniós vízumpolitika végrehajtását és a konzuli együttműködést, megkönnyítse a központi vízumhatóságok közötti konzultációt, elősegítse a visszaélések (például *→vízumshopping*) elleni küzdelmet, megkönnyítse a beutazók személyazonosságának megállapítását és így a közös határok ellenőrzését, valamint a Dublin II. rendelet alkalmazását. A VIS-ben tárolt adatokhoz csak a VIS-rendelet szerint, valamint a tagállami nemzeti jog alapján felhatalmazással

bíró nemzeti (vízumkiadó és rendészeti) hatóságok, valamint az EUROPOL férhetnek hozzá a feladataik ellátásához feltétlenül szükséges mértékben. A rendszerben a kérelmezők alfanumerikus (személyes adatok) és biometrikus azonosítóit (ujjnyomat, fénykép), valamint az igényelt és kiadott vagy visszautasított (törölt, visszavont, meghosszabbított) *→vízumokra* vonatkozó adatokat tárolják. (L. még: *→dublini átadás.*) (FTG)

vízumképviselő

A *→Schengeni (Közösségi) Vízumkódex* kiemelt hangsúlyt fektet a tagállamok közötti együttműködésre annak érdekében, hogy növelje a biztonságot, hatékonyabbá tegye a harmonizált vízumkiadó tevékenységet, és minél magasabb szintű, megbízható, kiszámítható szolgáltatást biztosítson a vízumkérelmezők számára (melynek egyik közvetett célja ugyancsak a biztonság növelése, ti. az olyan visszaélések visszaszorítása által, mint a *→vízumshopping* vagy a kérelmek beadásához, az időpontfoglaláshoz kötődő korrupciós vagy fogyasztókárosító magatartás). A Schengeni (Közösségi) Vízumkódex 8. cikke alapján a tagállamok akár teljes körű, vagyis a kérelmek átvételére, megvizsgálására és kiadására egyaránt kiterjedő, akár korlátozott, azaz csak a kérelmek átvételére vagy csak például a *→biometrikus azonosítók* felvételére kiterjedő ~ ellátásában is megállapodhatnak egymással. Korlátozott ~ esetén a döntést továbbra is a képviselt tagállam hatósága hozza meg, míg teljes ~ során a képviselő állam dönthet is a *→vízum* kiadásáról vagy az elutasításról (ez utóbbit a Vízumkódex legutóbbi, EU 2019/1155 rendelet szerinti módosítása tette lehetővé, növelendő a képviselő államok felelősségét, korábban az elutasító döntés joga a képviselt

tagállam vízumhatóságéé volt). A ~i megállapodások tartalmi elemei: a képviselet időtartama, biztosítandó helyiségek, személyzet, pénzügyi, elszámolási szabályok, a képviselet korlátai, esetleges konzultációs előírások. A ~i megállapodásokról értesíteni kell az Európai Bizottságot, valamint a →*helyi schengeni együttműködés* keretében a tagállamok fogadó állambeli képviseleteit. A Magyarország által megkötött ~i megállapodások naprakész listája elérhető a →*konzuli honlapon*. (FTG)

vízumkiadó hatóság

A ~ok azok az uniós és nemzeti jogokban meghatározott hatóságok, amelyek ügydöntő vagy közreműködő hatóságként eljárhatnak a vízumkérelmek átvételében, elbírálásában, ellenőrzésében, illetve a →*vízumok* kiállításában és kiadásában. A →*Schengeni (Közösségi) Vízumkódex* a rövid időtartamú vízumok kiadására vonatkozó eljárásban a konzulátusokat nevesíti mint a kérelmek vizsgálatáért és elbírálásáért felelős hatóságokat, azzal a kiegészítéssel, hogy a tagállamokra bízta (az amúgy is nemzeti hatáskörbe tartozó hosszabb távú vízumokon kívül) a határokon benyújtott kérelmek elbírálására hatáskörrel rendelkező hatóságok, illetve az eljárásban részt vevő más hatóságok meghatározását. A →*Harmtv.* végrehajtására kiadott kormányrendelet jelenleg a következő vízumkiadó hatóságokat hatalmazza fel a vízumkiadással összefüggő hatósági feladatok ellátására: a külpolitikáért felelős miniszter, a konzuli tisztviselő, az Országos Idegenrendészeti Főigazgatóság (OIF), az országos illetékességgel rendelkező Nyugat-dunántúli Regionális Igazgatóság, valamint a regionális igazgatóságok. A határon történő vízumkiadás iránti kérelmet a határőrizet ellátó rendőrségnél kell előterjeszteni (de a

kérelemről a Nyugat-dunántúli Regionális Igazgatóság dönt). Meghatározott esetekben a rendőrség dönt a rövid időtartamú vízumok megsemmisítéséről és visszavonásáról. A nemzeti hatáskörbe tartozó, 90 napot meghaladó tartózkodásra jogosító vízum kiadására irányuló idegenrendészeti eljárásban a →*konzuli tisztviselő* (kérelemátvevő hatóságként), az OIF és az illetékes regionális igazgatóság jár el. Az ilyen, hosszabb időtartamú vízumokról nem a konzul, hanem a kijelölt központi hatóságok, a tartózkodási engedély átvételére jogosító vízum esetén az illetékes regionális igazgatóság, a nemzeti vízum esetén pedig az OIF dönt. A kérelmek (nemzet-)biztonsági ellenőrzésében szakhatóságként jár el az Alkotmányvédelmi Hivatal és a Terrorelhárítási Központ. A →*VIS-rendelet* szerinti nemzeti központi vízumhatóság feladatait az OIF látja el. (L. még: →*humanitárius vízum és tartózkodási engedély*, →*konzuli feladatok*.) (FTG)

vízumkiszervezés

A ~ esetén egy tagállam schengeni vízumkiadásra felhatalmazott külképviselete együttműködési megállapodás keretében – az ügyfelek jobb kiszolgálása, a területi lefedettség javítása, azaz további kérelembeadási helyek biztosítása, továbbá a vízumeljárás hatékonyságának növelése érdekében – valamely külső szolgáltatót, azaz magánvállalkozást (nem pedig egy másik tagállami hatóságot) bíz meg azzal, hogy a vízumkérelmek átvételében való közreműködés formájában bizonyos részfeladatokat végezzen el az adott külképviseleti hatóság helyett. A ~ feltételeit, kereteit a →*Schengeni (Közösségi) Vízumkódex* határozza meg azzal a megkötéssel, hogy arra kizárólag végső esetben kerülhet sor, mégpedig az alábbi feltételek együttes teljesülése esetén:

1. a vízumigénylők nagy száma miatt szükség és más módon – például más saját vagy tagállami külképviselettel való együttműködés, illetve saját infrastruktúra fejlesztése útján – nem lehetséges a kérelmek külképviseleti átvételének megfelelő megszervezése; 2. a fogadó államban indokolt – arányos és szükséges – területi lefedettség biztosítása. A külső szolgáltatókat leggyakrabban az ügyfelek tájékoztatásával, a biometrikus azonosítók (fénykép, ujjnyomat) felvételével, a személyazonosság előzetes ellenőrzésével, a kérelmek és az elbíráláshoz szükséges mellékletek (→*úti okmány*, támogató dokumentumok), valamint a →*vízumdíj* átvételével bízzák meg a tagállamok. Kizárólag olyan, a vízumkérelmek átvételével kapcsolatos, alapvetően technikai jellegű részfeladatok átadására kerülhet sor, amelyek nem minősülnek hatósági döntésnek. Az egyes kérelmek tárgyában hozandó döntés (ide értve a →*vízumbélyeg* kinyomtatását és úti okmányba való beillesztését is) változatlanul a külképviseleti, illetve a központi vízumhatóság hatásköre. A ~től függetlenül a →*konzuli tisztviselő* (vagy a központi hatóság) dönt arról, igényli-e a külső szolgáltatónál kérelmet beadó kérelmező személyes megjelenését a konzulátuson (interjú). Bármikor elrendelheti az úti okmány, a személyazonosság, a támogató dokumentumok vagy a kérelem más részeinek, a kérelmező vagy a kérelembeadás körülményeinek ellenőrzését. A Vízumkódex alapján a tagállamoknak törekedniük kell arra, hogy más tagállamokkal együtt és a közbeszerzésre, valamint a versenyre vonatkozó szabályok sérelme nélkül állapodjanak meg külső szolgáltatókkal, a megállapodásnak pedig részleteiben is meg kell felelnie a Vízumkódex mellékletében foglalt rendelkezéseknek. A külső szolgáltatókkal való együttműkö-

désről értesíteni kell az Európai Bizottságot (a megállapodások megküldésével együtt), valamint a tagállamokat. A tagállamok megosztják egymással tapasztalataikat (a →*helyi schengeni együttműködés* keretében), különös tekintettel az adott cégek megbízhatóságára, az esetlegesen feltárt szabálytalanságokra és visszaélésekre. A kiszervezés során a tagállamoknak kiemelt figyelmet kell fordítani a vízumkérelmek átvételében közreműködő cégek üzleti hátterének, megbízhatóságának, referenciáinak ellenőrzésére. Csak olyan céggel ajánlott a szerződéskötés, amelynél megfelelő garanciák vannak az elfogulatlan, részrehajlástól mentes és szabályszerű eljárásra, a visszaélések kiszűrésére. Ebből a szempontból kiemelkedő jelentőségük van a más schengeni tagállamokkal fennálló szerződéses referenciáknak, hiszen egy több tagállammal szerződéses viszonyban álló cég általában nem kockáztatja meg a szabályok megszegését, mert ebben az esetben (a kölcsönös tájékoztatási kötelezettség miatt) számolnia kell azzal, hogy a többi tagállam is felülvizsgálja a vele folytatott együttműködést. Adatvédelmi garanciális szabály, hogy a külső szolgáltatók semmilyen körülmények között sem férhetnek hozzá a VIS-hez. A VIS-hez való hozzáférés kizárólag a konzulátusok szabályszerűen felhatalmazott személyzete számára van fenntartva. A tagállamok felelnek az általuk megbízott külső szolgáltatók szabályszerű tevékenységéért, ezért rendszeresen a helyszínen is ellenőrizniük kell azok tevékenységét. (L. még: →*Vízuminformációs Rendszer [VIS]*.) (FTG)

vízumkönnyítési megállapodás

A →*vízumok* kiadásának megkönnyítéséről az Európai Unió és egyes harmadik országok, a nemzeti hatáskörbe tartozó eljá-

rások tekintetében, valamint a Vízumkódex által lehetővé tett kivételes esetekben pedig egy tagállam és egy harmadik ország között létrejött ~ok bizonyos eljárási könnyítéseket nyújtanak harmadik országok állampolgárai számára. Ilyenek például a vízumdíj csökkentése, meghatározott kategóriákba tartozó kérelmezők – diákok, kutatók, megbízható üzletemberek – esetében többszöri beutazásra jogosító vízumok kiadása, rövidebb feldolgozási idő, soronkívüliség. E megállapodások nem adnak felmentést a vízumkiadás alapvető feltételei alól, vagyis a vízumkérelmezőnek továbbra is eleget kell tennie a *→beutazási és tartózkodási feltételek*nek. A ~ok Dánia és Írország kivételével (opt out) minden uniós tagállamra nézve kötelezőek, ugyanakkor nem vonatkoznak a schengeni társult államokra. Dánia, Norvégia és Svájc több érintett harmadik állammal külön írt alá kétoldalú megállapodást. (FTG)

vízumkötelezettség

Az állami szuverenitás, az önrendelkezési jog egyik fontos része az arról való döntés joga, hogy egy adott állam kinek és milyen feltételekkel engedélyezi az állam területére való belépést, illetve a területén való tartózkodást. A nemzetközi jog, valamint az államok alkotmányos fejlődése során létrejöttek e jog bizonyos korlátai is. Ezek olyan, elsősorban az alapvető emberi és polgári jogok érvényesülését, az állami önkény megakadályozását szolgáló garanciális szabályok, melyek szűkítik az államok e döntési jogának terjedelmét. Ilyen korlátnak tekinthetjük – egyebek mellett – a saját állampolgárok visszafogadásának vagy visszavételének kötelezettségét, a menekültekkel kapcsolatos kötelezettségeket, a beutazás és tartózkodás szabályainak világos szabályozására irányuló köte-

lezettséget (l.: jogbiztonság). E korlátok mellett sem változik ugyanakkor az állam azon jogának lényege, hogy meghatározhassa az országba való belépés és az ott-tartózkodás szabályait, és azokat hatóságai útján (akár állami kényszer alkalmazásával is) végre is hajtsa. E jog egyik eleme annak normatív rögzítése, hogy mely külföldi országok állampolgárai (vagy – a beutazás célja, időtartama, esetleg körülményei alapján – azok mely csoportjai) utazhatnak be *→vízum* nélkül az országba, és mely állampolgároknak szükséges előzetesen vízum beszerzése a belépéshez. A ~, illetve vízummentesség tehát mindig állampolgársághoz kötődik, mindig annak alapján bírálendő el (hontalanság esetén általános előírás a vízum előzetes beszerzése). A vízummentes beutazás lehetővé tétele, illetve a könnyített eljárásban történő vízumkiadás biztosítása vagy egy adott állam egyoldalú döntésén, vagy pedig egy másik állammal kötött nemzetközi szerződésen alapul. Az Európai Unió tagállamai az Uniót létrehozó szerződések alapján a szabadság, biztonság és jog egyetemes térségét képezik, amelyet a belső határok lebontására és a külső határok ellenőrzésének megerősítésére irányuló schengeni rezsim útján is biztosítanak. Az Unió tagállamai közös vízumpolitikát folytatnak, amelynek végrehajtását a *→schengeni acquis* szabályai, intézményei szolgálják az abban részt vevő tagállamokban, valamint a társult országokban (l.: *→schengeni [egyetemes] vízum*). A közös vízumpolitika részeként a tagállamok rendeletben rögzítették a vízumkötelezett és a vízummentes országok listáját (a jelenleg hatályos norma a Tanácsnak az 539/2001/EK rendeletet felváltó, 2018/1806 számú, a külső határok átlépésekor vízumkötelezettség alá eső, illetve az e kötelezettség alól men-

tes harmadik országbeli állampolgárok országainak felsorolásáról szóló tanácsi rendelethez), a → *Schengeni (Közösségi) Vízumkódex* IV. mellékletében pedig a repülőtéri tranzitvízum beszerzésének kötelezettsége alá eső országok felsorolását. A közösségi (schengeni) hatáskörbe tartozó (rövid távú beutazásra szolgáló) egységes vízumok tekintetében az Európai Unió, a nemzeti hatáskörbe tartozó vízumok (például nemzeti vízumok, → *kisbátárforgalmi engedélyek*, → *tartózkodási engedély* átvételére szolgáló vízum), illetve tartózkodási engedélyek tekintetében pedig a tagállamok jogosultak → *vízummentességi megállapodás*, illetve → *vízumkönnyítési megállapodás* megkötésére harmadik országokkal. (FTG)

vízummentességi megállapodás

A ~ olyan két- vagy többoldalú nemzetközi szerződés, amelyben egyes államok vagy azok csoportja (például az Európai Unió tagállamai) megállapodnak állampolgáraik kölcsönös vízummentes beutazásának és tartózkodásának engedélyezéséről és annak feltételeiről, terjedelméről. Találkozhatunk aszimmetrikus egyezményekkel is, melyekben a vízummentes beutazások száma vagy az engedélyezett tartózkodási idő, esetleg a vízummentes beutazási célok vagy a kedvezményezett személyi kör eltér a szerződő feleknél. Magyarország – mint az Európai Unió és a schengeni térség tagja – a → *Schengeni (Közösségi) Vízumkódex* által biztosított keretek között, a nemzeti hatáskörben engedélyezett szerződéskötési szabadság keretében jogosult önállóan – tehát nem mint tagállam – ilyen megállapodás megkötésére például a → *diplomata útlevél* és a → *szolgálati útlevél* birtokosainak vízummentes beutazása érdekében (részleges vízummentességi megállapodás). (FTG)

Vízum Munkacsoport (VISA)

A ~ az Európai Unió Tanácsának közös vízumpolitikával, valamint annak végrehajtásával, az egységes és harmonizált schengeni vízumeljárást érintő, elsősorban konzuli kérdésekkel foglalkozó munkacsoportja. Vezetője a Tanács Főtitkárságának illetékes vezetője, tagjai pedig (állandó meghívottként) az Európai Külügyi Szolgálat Jogi Szolgálatának munkatársa, a tagállamok külügyminisztériumainak a vízumfeladatok operatív irányításáért felelős szakmai vezetői, valamint a központi vízumkiadó hatóságok (általában belügyminisztérium vagy központi idegenrendészeti hatóság) képviselői. (FTG)

Vízumrendészeti kézikönyv

Az Európai Unió Bizottsága által a tagállamok egységes, harmonizált vízumeljárásának elősegítésére 2010. március 19-én kiadott, C(2010) 1620 számú, a vízumkérelmek feldolgozásáról és a kiadott → *vízumok* módosításáról szóló határozatával létrehozott részletes gyakorlati segédanyagot nevezzük ~nek (Visa Handbook). A kézikönyv célja, hogy bemutassa és gyakorlati szempontból rendszerezze a → *Schengeni (Közösségi) Vízumkódex*, illetve más uniós jogforrások szabályait (és utal az eljárás során figyelembe veendő legfontosabb nemzetközi normákra), továbbá hogy operatív útmutatások, ajánlások, illetve a legjobb tagállami gyakorlatok bemutatása révén segítse a vízumeljárásban részt vevő hatóságok munkatársait, így különösen a vízumkiadó külképviseletek személyzetét a közösségi szabályok egységes és szabályszerű gyakorlati alkalmazásában. Maga a ~ a *Vízumkódex* 51. cikke alapján készült, azonban önmagában nem ró semmiféle jogi kötelezettséget a tagállamokra és nem állapít meg semmilyen új

jogot vagy kötelezettséget, így például önmagában a kézikönyvre nem lehet hivatkozni a nemzeti bíróságok előtt. A kézikönyv utal a közösségi vízumpolitika és a harmonizált \rightarrow vízumeljárás alapelveire is, és leszögezi, hogy azokban az esetekben, amelyekre nem vonatkozik egyértelmű iránymutatás, a közös vízumpolitika szellemének tiszteletben tartásával kell lefolytatni az eljárást. (FTG)

vízumshopping

A schengeni vízumeljárás egységes szabályainak, a vízumeljárás harmonizációjának egyik legfontosabb célja és egyúttal indoka is, hogy a koordinált eljárásrend, valamint az adatok folyamatos cseréje, az állandó és kölcsönös tájékoztatás útján a tagállamok minél hatékonyabban szűrjék ki a schengeni térségbe történő beutazás feltételeinek kijátszására irányuló törekvéseket. A visszaélés egyik legelterjedtebb formája a ~. Ennek során egy vízumkötelezett kérelmező a \rightarrow Schengeni (Közösségi) Vízumkódex hatásköri szabályainak (vagyis hogy mely tagállam vizsgálja meg a kérelmet) és illetékességi szabályainak kijátszásával (vagyis hogy melyik konzulátus döntson a vízumkérelemről) arra törekszik, hogy olyan konzulátus bírálja el a kérelmet, amelyik – hatáskör vagy illetékesség hiányában is, avagy az egységestől eltérő, annál jóval megengedőbb gyakorlata alapján – a lehető leggyorsabban, a legkönnyebb feltételek mellett és pozitívan dönt. Az egységes eljárásrend és a Vízumkódex számos más szabálya, így különösen a helyi és központi tagállami együttműködés e visszaélési forma megelőzésére is irányul. Mivel térségenként, illetve országonként eltérőek a helyi körülmények, a biztonsági kihívások, a visszaélési módszerek, a visszaélések elleni küzdelemben kiemelkedő

jelentősége van a \rightarrow helyi schengeni együttműködésnek (FTG).

vízumtípusok

A tervezett, illetve a \rightarrow vízumban foglalt tartózkodási idő alapján megkülönböztünk tranzitvízumot (repülőtéri tranzitvízum, amely egy vagy több tagállami repülőtér nemzetközi tranzit területén történő áthaladásra érvényes), rövid távú (a magyar gyakorlatban korábban C-jelű, jelenleg egységes) és hosszú távú beutazásra szóló (korábbi jelöléssel D) vízumot, a kiadás jogalapja alapján pedig schengeni vagy nemzeti hatáskörben kiadott vízumot. A vízumok típusait egyrészt a \rightarrow Schengeni (Közösségi) Vízumkódex (repülőtéri tranzitvízum, egységes vízum és \rightarrow korlátozott területi érvényességű vízum), másrészt a magyar jogban a \rightarrow Harmtv. tartalmazza, amely a rövid távú vízumok tekintetében visszautal a Vízumkódexre, a 180 napon belül 90 napot meghaladó tervezett tartózkodásra jogosító vízumok körében pedig megkülönbözteti a tartózkodási engedély átvételére jogosító vízumot és a nemzeti vízumot. Nem tekinthetjük külön vízumtípusnak, de megjegyezzük, hogy a vízum az egyes típusokon belül kiadható egyszeri és többszöri beutazásra. Az egységes formátum és eljárásrend, valamint az alapvető feltételek fenntartásával – a beutazási feltételek ellenőrzésére, illetve a cél megjelölésére és nyilvántartására – részben eltérő szabályok vonatkoznak az egyes beutazási célokra tekintettel kiadott vízumokra (turisztikai, tanulmányi, képzési, jövedelemszerzési, üzleti, tudományos vagy például hivatalos célból kiadott vízum). (L. még: \rightarrow humanitárius vízum és tartózkodási engedély, \rightarrow nemzeti vízum és tartózkodási engedély.) (FTG)

webes ügysegéd → *elektronikus ügyintézés*

Working Holiday Scheme (WHS)

A ~ vízum egy olyan, kétoldalú nemzetközi szerződésen alapuló, évente csak meghatározott számú kérelmezőnek biztosított speciális → *vízum*, amely birtokosát turizmus és tanulmányok vagy ideiglenes munkavállalás céljából történő beutazásra és rövid időtartamú, általában legfeljebb 1 éves tartózkodásra jogosítja fel. E vízumtípus alap gondolatát a középfokú tanulmányokat követő gyakorlati év külföldön való eltöltése adta, majd az érintett korcsoportba a felsőfokú tanulmányokat folytatókat és befejezőket is belevették. Ma már leginkább ez a korosztály, illetve a tanulmányaikat befejező személyek érdeklődnek az lehetőség iránt. Az utóbbi időben az egyezmények célja és tartalma is változásokon ment keresztül. A létszámkereteket az elmúlt évtizedekben kétoldalú megállapodások alakították, mára azonban a WHS egyre inkább egy generális vízumfajtvá kezd válni, amelyhez régióként társítanak kvótákat, a WHS-egyezmények tartalma pedig egyre inkább egységesül. Magyarország viszonylag későn kezdett érdeklődni a WHS-egyezmények iránt. Hosszas előkészítő munka után az utóbbi években nyolc állammal lépett hatályba ilyen megállapodás: Új-Zélanddal (2013, évi 100 fő), Dél-Koreával (2013, évi 100 fő), Tajvannal (2014, évi 100 fő), Ausztráliával (2017, évi 200 fő), Japánnal (2017, évi 200 fő), Chilével (2017, 200 fő), Hongkonggal (2018, 200 fő), Argentínával (2019, 200 fő). További szerződések előkészítése van folyamatban. Ez a típusú vízum elsősorban a felsőoktatásban részt vevő diákoknak szól, akik számára lehetővé teszi egy másik állam turisztikai értéke-

inek megismerését, a helyi nyelvtanulást, képzést, valamint a korlátozott, alapvetően a tartózkodás költségeinek fedezésére szolgáló (szezónális) munkavégzést akkor is, ha nem rendelkeznek elég saját forrással egy hosszabb távú, turisztikai célú tartózkodáshoz, ugyanakkor nem is kívánnak letelepedni vagy több évet eltölteni az adott országban. A WHS-vízum egyúttal munkavállalási engedélyt is biztosít a birtokosa számára (általában egy munkaadónál azonban csak meghatározott ideig dolgozhatnak). A WHS-vízumokat évente korlátozott, az egyezményben rögzített számú kérelmező igényelheti. A kérelmezés korhatárhoz kötött (Magyarország eddigi szerződéseinek esetében a keretek a 18–35 év közöttiek számára nyitottak) és azt az esetek többségében egyedülállóknak lehet igénybe, mégpedig egy alkalommal. A vízum kiadásához a szerződő felek általában a következő feltételeket várják el a kérelmezőtől: a tartózkodási idő nem haladhatja meg a 12 hónapot (kivételesen, szezónális munkák esetén néhány hónappal meghosszabbítható); csak személyre szóló (vagyis a partner, házastárs vagy gyermek ennek keretében legfeljebb külön vízummal utazhat együtt a kérelmezővel); meghatározott, a megélhetést minimálisan biztosító anyagi fedezet (pénzösszeg vagy a helyi munkáltatóktól származó jövedelem); egészségügyi alkalmasság; továbbá a visszatávozáshoz szükséges (retúr) repülőjegy (vagy annak megfelelő összeg megléte). (FTG–DE)

PROTOKOLL

Témavezető

BÁBA IVÁN

A szócikkek szerzői

AMBRUS JENŐ (AJ)

ÉRSZEGI MÁRK AURÉL (ÉMA)

IVÁNYI KÁROLYNÉ (IK)

ROBÁK FERENC (RF)

agrément kérése

Amennyiben két állam között diplomáciai kapcsolatok állnak fenn, az eredményes követségi tevékenységhez elengedhetetlen, hogy az egymáshoz küldött képviselők mindkét fél bizalmát élvezzék. Ennek érdekében új misszióvezető hivatalba lépése előtt a küldő állam diplomáciai úton, szóbeli jegyzékben hozzájárulást, beleegyezést – francia eredetű szóval „agrément”-t (ejtsd: agréman) – kér a diplomata személyéhez. A jegyzékhez – amit szokás szerint a fogadó országban működő képvisellet juttat el a külügyi tárca protokoll osztályához – részletes életrajzot kell csatolni. A választ a fogadó állam néhány hét elteltével ugyancsak diplomáciai jegyzékben adja meg – általában a küldő országban akkreditált képvisellete útján. Az új misszióvezető addig nem utazhat a fogadó országba, amíg az agrément nincs a birtokában. A folyamat bizalmas jellegű. A jelölt személyének ismertté válása akár kiküldetésének megakadályozását is magával vonhatja, ha alkalmasságáról olyan publikus vita nyílik, mely presztízsét ronthatja. A fogadó országnak nem kell megindokolnia az esetleges elutasítást, de a hozzájárulás elutasítása barátságtalan lépésnek is tekinthető, így amennyiben a fogadó ország nem kívánja rontani a kapcsolatok minőségét, elutasítását nem közli hivatalos formában, inkább szokatlan ideig halasztja a válaszjegyzék küldését, informális úton érezteti esetleges kifogását. Az agrément megadásának halogatása azt is jelezheti, hogy a fogadó államnak nem feltétlenül a kijelölt nagykövet személyével, hanem a küldő állammal szemben van kifogása. 2018-ban például – a diplomáciában szokatlanul – nyilvánosságot kapott az Ukrajnába küldendő magyar nagykövet agrément-ügye. A magyar államtitkár

sérelmezte a késlekedést, az ukrán miniszterhelyettes pedig a magyar külpolitikát bírálva fejtette ki, hogy nem kötelesek indokolni a hozzájárulás megadásának elhúzóadását. (→ *agrément*) (RF)

állam hivatalos elismerése

Egy állam a másik állam létezését de jure úgy ismeri el, hogy – általában jegyzékcsere formájában – felveszi vele a diplomáciai kapcsolatokat. Ez nem feltétlenül jelenti azt, hogy az államok diplomáciai képviselőt küldenek állandó, rezideáló jelleggel vagy akár csak ideiglenesen az állam fővárosába utazó, oda akkreditált képviselő személyében, de a képviselő szintjét (amely lehet nagyköveti, követségi, állandó ügyvivői) már ilyenkor is megjelölik. Képviselő nyitására nem kötelezően, de általában viszonyosság alapján döntenek annak függvényében, mennyire intenzívek a kétoldalú kapcsolatok, vagy milyen a nemzetközi súlya a fogadó államnak. Egy állam elismerése akkor tekinthető nemzetközileg elfogadottnak, ha több állam megteszi azt. Objektív mérce hiányában egy állam → *ENSZ*-tagsága mutatja leginkább az általános nemzetközi elismerést. Találunk arra is példát, hogy a klasszikus felfogás szerinti kritériumoknak (legyen egy államnak területe, lakossága, önvédelmi, öngazgatási, gazdálkodási képessége) meg nem felelő államot is elismernek. Ilyen például a Szuverén → *Máltai Lovagrend*, mellyel Magyarország is nagykövetségi szintű diplomáciai kapcsolatokat tart fent. (RF)

állami látogatás

A magas állami vezetők tárgyalásaik bizonyos pontján viszontlátogatásra hívják meg vendéglátójukat. Ezeket a látogatásokat számon tartják, és a nemzetközi helyzetből adódó kedvező alkalommal a meghí-

vott maga – vagy hivatali utóda – él is vele. ~t államfő és házastársa tehet, személyében egy adott országba hivatali ideje alatt legfeljebb egyszer, s erre akkor kerülhet sor, ha a két állam közötti kapcsolatot mindkét részről olyan magas szintűnek tartják, hogy ennek ily módon történő demonstrálása is indokolt. Az ~ nem egyedül az államfőt és házastársát érinti. Akkor teljes, ha a vendég államfő valamilyen formában megbeszélést folytat, találkozik a kormányfővel és a törvényhozás, a vallási élet, a tudomány, kultúra, üzleti élet vezetőivel. Az ~ esetén képletesen az állam valamennyi polgára vendéglátó, ezért a programnak az adott országnak, vezetőinek, tájegységeinek, népének a lehető legalaposabb bemutatását, ismertetését kell tartalmaznia. Emiatt időtartama hosszabb, a politikai tartalom mellett kulturális, vallási, turisztikai, üzleti, sport stb. vonatkozásai is vannak. Mind ez azt is jelenti, hogy a vendég államfő nagyobb és rangosabb kísérettel, tudósokkal, művészekkel, üzletemberekkel, nagyobb sajtókísérettel érkezhetsz, s általában maga is ad egy kulturális rendezvényt és egy viszontfogadást, amelyre elvárja vendéglátóját. A vendéglátónak is ehhez képest kell biztosítania az ország vezetőinek, tudósainak, művészeinek, üzletembereinek a jelenlétét. Az országok többségében az ~ok számát a vezetők megterheltsége miatt – és költségvetési okból is – szabályozzák. Általában az államfő félévenként egy látogatót fogad ~ra, és egy országba utazik el. A viszonyosság nem engedi meg, hogy egy ország vezetője kétszer egymás után hivatalos látogatást tegyen egy másik országban anélkül, hogy annak vezetője ennek korábbi látogatását viszonyozta volna. Ha valamilyen fontos és halasztást nem tűrő körülmény mégis személyes találkozót indokol, munkalátogatás keretében kérhet találko-

zót és látogathat el az adott ország vezetőjéhez. (A)

állami szertartás

Az ~ok szükséges és teljes jogosultságú, tartalmukban megkérdőjelezhetetlen régi szokások. Fontos és ünnepélyes események megkívánnak bizonyos külső jelképséget, mely időről időre változhat, ami által jelentőségük előtűnik, valamennyi résztvevő számára bemutathatóvá válik. A szertartás által erősíthető az elődök áldozatainak tisztelete, átélhetővé válik a nemzethez tartozás, a politikai közösséghez tartozás, nemzetközi esemény kapcsán a nemzetek közösségéhez tartozás érzése. A belső szertartásrendben a fennálló társadalmi rend magáról alkotott képe jelenik meg. Ez a kép a történelmi elődökhöz mérhető, elfogadott és szilárd országot mutat, melyben minden és mindenki a helyén van, minden és mindenki érdemei alapján, jogosan van a helyén. A jelenlevők és a nézők, hallgatók együtt alkotnak közösséget, országot, nemzetet, ahol érdemei alapján mindenki előre juthat, címet, rangot, kitüntetést kaphat. A külső szertartásrend – a belső képet kivetítve – a történelmére és hagyományaira büszke, más államokat tisztelő és tiszteletet érdemlő, politikailag stabil, gazdaságában gyarapodó ország képét jeleníti meg, amely a rá eső – arányos – felelősséggel veszi ki részét Európa és az emberiség ügyeinek intézéséből. Az ilyen harmonikus kép kialakításához szükséges a jól összeállított protokollrangsor, az alkalomhoz, a körülményekhez és a hagyományokhoz igazodó szertartásrend és annak tökéletes végrehajtása. (A)

állandó ügyvivő

Diplomáciai képviselőt nagykövet, követ vagy ügyvivő vezethet. Az ~ a misz-

szióvezetői rangok közül a legalacsonyabb, így őt nem az állami szuverenitást megtestesítő államfő küldi a fogadó államfőhöz személyes képviselőként, hanem a külügyminiszter a külügyminiszterhez. Az ügyvivői szintű diplomáciai kapcsolatok általában hűvös államközi viszonyra engednek következtetni (volt ilyenre példa az iráni–angol kapcsolatokban). Egy új vagy még ellentmondásos helyzetű állam esetén is óvatosságból több partner csak kölcsönös ügyvivői szintű diplomáciai kapcsolatot létesít. Magyarország például ~t akkreditál a Palesztin Hatósághoz. Az ügyvivő nemzetközi diplomáciai elnevezése a francia nyelvből ered: *chargé d'affaires* (ügyekkel megbízott). Hogy megkülönböztessék az →*ideiglenes ügyvivőtől* – *chargé d'affaires a.i.* (ad interim) –, aki csak a misszióvezető távollétében áll a képviselő élén, hozzátehetik az „en pied” kiegészítést. A Diplomáciai Testület rangsorában az ~ akkor is megelőzi az ideiglenes ügyvivőt, ha ez utóbbinak magasabb diplomáciai rangja van. (RF)

álló alkalmak

A diplomáciai életben a hivatalos és társadalmi jellegű események fontos keretét az ún. ~, a fogadások, a koktélpertik, illetve ezek kertben rendezett változatai, az ún. →*garden party* adják. Ebbe a kategóriába tartozik a →*diplomáciai testület* részére újévkor tartandó államfői fogadás, a „*cercle*” is. Álló alkalomnak nevezzük tehát azokat a hivatalos vagy társasági, társadalmi jellegű diplomáciai összejöveteleket, ahol a megjelent személyek a rendezvény ideje alatt állnak, illetve vonulnak. A rendezvény helyszínén ilyen alkalommal kevés bútor van, általában szék is csak néhány darab az idősebb, gyengélkedő vendégek részére. Az ~ fontosak, mivel lehe-

tőséget teremtenek a diplomatáknak arra, hogy kötetlen körülmények között találkozhassanak és társaloghassanak a fogadó ország fontos személyiségeivel, a diplomáciai testület többi tagjával. (IK)

beszédék

A diplomáciai életben főként a politikai álláspontot ismertető, illetve alkalmi méltató ~ fordulnak elő, vád- vagy védőbeszédre ritkán kerül sor. Nyilvános hivatalos rendezvényen a politikai ~ általában az esemény elején, és mindig a koszorúzás, a fő műsor előtt hangzanak el. A ~ sorrendje fordított protokollsorrend, az első (köszöntő) beszéd a meghívó vagy a helyi személyisége, az utolsó beszéd (szó) a fővendégé. A meghívó a fő (politikai) beszéd után röviden megköszöni az elhangzottakat, és lezárja az ünnepségnek ezt a részét. Ha a köztársasági elnök, a miniszterelnök vagy egy miniszter üzenetet intéz a megemlékezőkhöz, azt az állam képviselője (külföldön a nagykövet) vagy a polgármester olvassa fel az ünnepség (pl. a koszorúzás) előtt. Az állam egy hangon beszél, tehát ha a kormány tagja beszédet mond, más (pl. a kormány megbízott) nem beszél az ünnepségen. A ~ száma nem haladhatja meg a 3–4 beszélőt. Hivatalos ünnepségen nem szokás hosszú beszédet mondani, ez inkább az ünnepséget követő koccintáson, fogadáson hangozzék el. (AJ)

büfévacsora

A büférendezvény – ami időponttól függetlenül lehet ebéd vagy vacsora – az álló és ültetett alkalom keveréke, azaz az ebéd vagy vacsora és a fogadás kombinációja („ültetéses álló”). A büfévacsora igen kedvelt társadalmi jellegű diplomáciai esemény. A házigazda a bejáratnál fogadja a vendégeket, akiknek a pincérek aperitifet

kínálnak, majd a büféasztalhoz invitálják őket. Ételt vesznek, ezután mindenki az asztalokhoz ül, ahol általában nincs ültetési rend. A vendégek maguk választják meg asztaltársaságukat, de lehetséges, hogy a házigazda bizonyos szempontok alapján irányítja, ki kivel kerüljön egy asztalhoz. Előfordul, hogy az asztalok között van egy kiemelt, ún. VIP-asztal, ahol a házigazda foglal helyet néhány általa előre kiválasztott fontos vendéggel. Ilyenkor az ültetési rendet a VIP vendégeknek jelezni kell, és illik őket az asztalhoz kísérni. Az ételek a büféasztalra vannak kihelyezve (hideg előétel, leves, meleg előétel, főételek). A kiszolgálást mindenki saját maga végzi (esetleg pincérek segítségével), az italokat, a sajtot, a desszertet és a kávékat általában a pincérek szolgálják fel az asztalnál. A vendégek a főétel elfogyasztása után egy másik asztalnál is helyet foglalhatnak éppúgy, mint a vendéglátó, akinek – lehetőség szerint – illik mindenkivel néhány szót váltani. Sok esetben a ~t egy rövidebb kulturális programmal, például házi hangversennyel kötik össze. (IK)

családtag

A nemzetközi jog a diplomáciai képviselő tagjaihoz tartozó – a képviselővel hasonló kiváltságokban és mentességekben részesülő – ~okat nem határozza meg tételesen. A kritérium értelmében egy háztartásban éljenek a képviselő tagjával, illetve ne legyenek a fogadó ország állampolgárai. A viszonylag tág nemzetközi jogi meghatározást az egyes államok különbözőképpen értelmezhetik. A kiskorú gyermek minden esetben élvezheti a ~i státuszt, eltérő a gyakorlat azonban abban, hogy a nagykorú, ám még nem önállósodott gyermekek megkapják-e a ~nak járó igazolványt. (Egyes országokban az egyetemi ta-

nulmányok végéig, másutt bizonyos életkorig, pl. a 24. életévig jár a státusz, s van, ahol nemek szerint is különbséget tesznek és a leánygyermeket idősebb korig tekintik közös háztartásban élőnek.)

A fogadó állam hagyományaitól és jogrendszerétől is függ, hogy házasársnak kit ismer el (pl. többnejűség vagy azonos nemű házasárs esetén). Van olyan európai ország, mely a házasársi igazolvány megadásához házasági anyakönyvi kivonatot is követel a küldő ország által kiállított – a házasársi funkciót feltüntető – útlevél mellé. A diplomáciai képviselő házasárs – különösen a misszióvezető – a biztos háttér megteremtése mellett igen fontos diplomáciai segítséget is nyújthat kulturális, társadalmi, jótékonyági tevékenységével, a diplomáciai eseményeken történő tartalmas kapcsolatépítésével.

A fogadó államtól függ az is, milyen státuszban ismeri el a képviselő munkatársával együtt tartózkodó felmenő vagy nem egyenes ági rokonokat. Franciaországban például a rendőrök kábítószer-kereskedésen kapták a Kamerun párizsi nagykövetségén dolgozó kameruni kertész 20 éves fiát, aki diplomáciai mentességére hivatkozott. Általános felfogás szerint a kertész a diplomáciai képviselőnek csak a kisegítő személyzetéhez tartozik, neki – és ~jainak – mentessége nem terjed ki a kertészeti tevékenységen kívüli élethelyzetekre, s ez különösen vonatkozik a kertész nagykorú fiára. A francia külügyminisztérium – minden bizonnyal külpolitikai érdekek miatt – mégis igazolta a fiú diplomáciai státuszát, s nem kezdeményezett szankciót (kiutasítást) a törvények ellen vétővel szemben. Az ügy végül, hosszú idő eltelte után – a francia sajtó sürgetésére és politikai nyomásra – úgy oldódott meg, hogy a nagykövet a fiú hazaküldése mellett döntött. (RF)

delegációk rangsorolása

Egy konferencia hivatalos részén minden delegációt azonos jogok illetnek meg, és minden szempontból azonos elbánás illeti meg őket. A delegációvezetőket azonosan kell kezelni akkor is, ha az egyik kormánytag, a másik diplomata, a harmadik pedig köztisztviselő. A felszólalás rendjében sem lehet megkülönböztetés. Az egyedüli rendező elv a résztvevő államok nevének alfabetikus sorrendje a konferencia hivatalos nyelvén. Az elnöklést – az előzetes megállapodás szerint – vagy a rendező ország delegációvezetője biztosítja, vagy váltakozva a delegációvezetők. Ez esetben – ha nincs más megállapodás – az alfabetikus sorrend határozza meg az elnöklési rendet. A konferenciákon és a kongresszusokon, amelyeken államfők és teljes jogú meghatalmazott küldöttek vesznek részt, először a hivatalos nyelvet határozzák meg, majd a résztvevő országokat e nyelv szerint ábécé-sorrendbe állítják. Az →*ENSZ*-tagországok között az államok egyenlőségének elve abszolút módon érvényesül, hivatalos üléseiken képviselőik országaik angol nevének alfabetikus sorrendje szerint ülnek. A rangsort kezdő első betűt évente a közgyűlés megnyitóján sorsolják ki. (AJ)

delegációtagok rangsorolása

Államfők, kormányfők, hatalmon lévő pártok vezetőinek, illetve a vezetésük alatt álló delegációknak egymás közötti rangsorolása nemcsak személy szerinti (egyéni) rangsorolásuk problémáját érinti, hanem felveti az államok egymás közötti rangsorolásának kérdését is. A küldöttségek esetében mindig szigorú egyenlőség és valamely nyelv ábécéje szerinti rangsorolás érvényesül az egyes államok között, más azonban a helyzet az egye-

lamférfiak, delegátusok esetében, ahol az egyéni rangsorolás szabályai a mérvadók. Amikor több államfő, illetve azok képviselői vannak jelen, a fogadó, vendéglátó ország protokollja alkalmanként állapítja meg rangsorukat, mely csak arra az alkalomra érvényes. Az államfő az első a listán. Az uralkodók általában megelőzik a köztársasági elnököket, az azonos rangú államfők pedig hivatalba lépésük ideje alapján rangsoroltatnak. A további protokolláris sorrend: kormánytag miniszterek, nagykövetek, meghatalmazott miniszterek, további delegációtagok. A delegáción belüli rangsort minden esetben a küldő állam, illetve annak külképviselete adja meg írásban (általában jegyzék formájában). A nemzetközi szervezetek sajátos belső protokollt és rangsorolást használnak. Az →*ENSZ* főtitkárának rangsorba állítása külön figyelmet érdemel. Mentességei és kiváltságai a kétoldalú diplomáciai képviseleteket vezető nagykövetekének felel meg, rangja azonban náluk magasabb. Hivatalos ténykedése közben a delegációvezetők előtt rangsoroltatik akkor is, ha az saját kormányfője. Ha meghívást kap székhelyén kívüli protokolláris eseményre, az államfők csoportjába sorolják. Amikor *ENSZ* főtitkárként látogat külföldre, úgy tekintik, mint egy nem hivatalos látogatáson levő állam- vagy kormányfőt, ami lehetővé teszi számára, hogy a kormányok vendégeként államfők fogadják mint protokollon kívül eső díszvendéget, s ennek megfelelő megkülönböztetett bánásmódot kap. Az →*Észak-atlanti Szerződés Szervezetének (NATO)* főtitkárát, aki elnököl az Észak-atlanti Tanács ülésén és vezeti a szervezetet, s ebben az esetben megelőzi a tagországok kormányfőit, hasonló érdekeny elbánás illeti meg, mint az *ENSZ* főtitkárát. (AJ)

demars

A francia „démarche” szóból ered, mely határozott lépést jelent. Diplomáciai értelemben a ~ egy állam valamely ügyben tett határozott fellépését jelenti a forma pontosítása nélkül. ~ lehet az is, ha egy diplomáciai képviselő ellátogat a fogadó ország külügyminisztériumába, és szóban vagy írásban előadja állama álláspontját egy adott témát illetően. Ez megtörténhet a külügyi vezetőnek küldött levél, üzenet formájában is. A ~ lényege, hogy mind a partnerállam, mind a küldő állam közvéleménye értesüljön arról, hogy a diplomácia határozottan fellépett a témában. (RF)

diplomáciai futárposta

Egy adott állam külügyminisztériuma a más államokban akkreditált diplomáciai képviselőkkel egybekapcsolat mellett iratok cseréjével tartja a kapcsolatot, illetve a külképviselet olyan eszközöket használ (pl. rejtjelezőket), melyek bizalmas kezelést, háborítatlan szállítást követelnek. Az iratokat, a levelezést tartalmazó borítékot, zsákot nevezik ~nak, diplomáciai poggyásznak (nemzetközi elnevezéssel „valise diplomatique”). A szigorúan titkos iratokat tartalmazó borítékot szokás öt, az alacsonyabb minősítésűeket egy pecséttel lezárni az összehajtás mentén. A nagyobb felszerelési tárgyakat, terjedelmesebb kiadványokat futárzsákba zárják, s a zsák szájának bekötésénél pecséttel látják el. A ~ – bármilyen legyen a csomagolás formája – a →*Bécsi Diplomáciai Szerződés* rendelkezéseinek megfelelően sérthetetlen, semmilyen hatóság nem bonthatja fel és nem tarthatja vissza. Amennyiben valamely hatóságban, szolgáltatóban (pl. a repülőgép parancsnokában) kétség merül fel a csomag tartalmát, veszélyességét illetően, bár nem vizsgálhatja meg, de vissza-

fordíthatja azt, elutasíthatja a szállítását. A technológia fejlődése ma már egyre inkább lehetővé teszi a ~ átvilágítása során a tartalom pontos felmérését, akár az iratok elolvasását is, ezért a futárposta átvilágításának jogáról is párbeszéd folyik az államok között. A titkos futárpostát mindig futárok kísérik, a zsákokat a képviselet tagjai többnyire csak az érkeztetés helyén veszik át. A posta belsejében helyezik el a konszignációt, vagyis az ott elhelyezett iratok összegző jegyzékét. A futárposta kísérő irata a „bordereau”, amely tartalmazza a küldeményre vonatkozó adatokat, egyben igazolja annak diplomáciai jellegét az idegen hatóságoknak. A ~t kísérő személyek futárigazolványt kapnak küldetésük igazolására. (L. még: →*diplomáciai futár*, →*diplomáciai küldemény*.) (RF)

diplomáciai képviselet

Amikor az államok elismerik egymás létezését, felveszik a diplomáciai kapcsolatot, közös megegyezéssel képviseletet nyithatnak egymás országában nagykövet, követ vagy állandó ügyvivő vezetésével. A ~ a →*Bécsi Diplomáciai Szerződés* értelmében 1. képviseli és védelmezi a küldő államot és annak állampolgárait (tehát konzuli tevékenységet is folytat) a nemzetközi jog által szabott kereteken belül; 2. tárgyal a fogadó állam kormányával, illetékes hatóságai-val; 3. a megengedett módon tájékozik a fogadó államban tapasztalható folyamatokról (azokba azonban nem avatkozhat bele); 4. erről jelent a küldő államnak; 5. közreműködik a két állam és azok polgárai közötti baráti kapcsolatok erősítésében, beleértve a gazdasági, kulturális, tudományos területeket is. A ~ a hivatalos államközi ügyeket köteles a fogadó ország külügyminisztériumán keresztül intézni, de a napi folyó ügyeket – a fogadó ország

által nyújtott kereteken belül – intézheti közvetlenül a témában illetékes intézményekkel is. A képviselet helyiségei sértetlennek, berendezése és vagyontárgyai, valamint közlekedési eszközei mentesek a foglalás, végrehajtás, igénybevétel vagy kutatás alól. A ~ mentes minden adó és illeték alól. A ~ a fogadó ország kifejezett engedélye nélkül nem létesíthet hivatali székhelyén kívül (például kulturális, külgazdasági osztályt a fővároson kívül). (RF)

diplomáciai képviselet alkalmazottai

A ~ nem tagjai a diplomáciai személyzetnek, akár a képviselet, akár a képviselet valamely tagja alkalmazza őket. A képviselet igazgatási, műszaki vagy kiegészítő feladatokra vesz fel a fogadó állam polgárai közül alkalmazottakat, a helyi munkaügyi szabályok tiszteletben tartásával. A képviselet tagjainál tartózkodó háztartási alkalmazott érkezését, távozását vagy alkalmazásának megszüntetését is be kell jelenteni a fogadó államnak – bármely állam polgára is legyen. (RF)

diplomáciai képviselet személyzete

A ~ három kategóriába sorolható a →*Bécsi Diplomáciai Szerződés* meghatározása szerint: 1. a diplomáciai, 2. az igazgatási és műszaki, valamint 3. a kiegészítő személyzet tagjai. Ők nem lehetnek állampolgárai a fogadó államnak. (A fogadó állam külön hozzájárulása adhat ideiglenes felmentést a tilalom alól.) A diplomáciai személyzet az érdemi ügyintézői munkát végzi. Az igazgatási és műszaki (gyakori magyar megfogalmazással az adminisztratív és technikai) munkatársak a képviselet alapfunkcióinak működtetéséről gondoskodnak ügyintézői, informatikai, biztonsági, könyvviteli, kommunikációs területen. A kiegészítő személyzet tagjai általában olyan tevékenység-

get látnak el, melyet helyi állampolgárságú alkalmazottak is végezhetnének (gépkocsivezető, szakács, kertész). Háztartási alkalmazott az a személy, aki a képviselet valamely tagjának háztartásában áll alkalmazásban és nem a küldő állam alkalmazottja. A ~nek létszámát a fogadó ország korlátozhatja, de a viszonyosság elvét ez esetben is figyelembe veszik. A ~nek érkezését és végleges elutazását a külügyminisztériumnak be kell jelenteni, bár az előzetes értesítés nem kötelező (kivéve a katonai attasé személyét). Működésükhöz a fogadó ország azzal járul hozzá, hogy részükre az általa indokoltnak tartott kategóriájú igazolványt kiállítja. (Előzetes egyeztetés hiányában előfordulhat, hogy a műszaki-igazgatási elődöt váltó, immár →*diplomata-útlevél*lel ellátott munkatársat a fogadó ország csak elődje kategóriájába fogadja be, aminek alapja a munkakör vizsgálata vagy a diplomáciai személyzet létszámának korlátozása lehet.) (RF)

diplomáciai képviselet vezetője

Amikor két állam megállapodik a diplomáciai kapcsolatok felvételéről és egymásnál képviselet nyitásáról, megjelölik a képviseletek szintjét is. Ennek megfelelően a ~ kölcsönösen lehet →*nagykövet*, követ vagy ügyvivő. A nagykövetet és a követet államfő küldi az államfőhöz, míg az →*állandó ügyvivőt* külügyminiszter a külügyminiszterhez. A képviselő személyéhez a fogadó államnak előzetesen hozzá kell járulnia, vagyis →*agrément*-t kell adnia. A ~ csak ennek birtokában utazhat el a fogadó országba. Működésének megkönnyítéséhez kiváltságokban és menetességekben részesül, viszont kötelessége betartani a fogadó állam törvényeit. Ha a képviselet vezetője valamilyen okból elhagyja állandóhelyét, a diplomáciai személyzet-

ből ún. ideiglenes ügyvivőt nevez ki, aki a jelzett ideig a képviselet vezetőjének minősül. A képviselet vezetőjének lakását – a rezidenciát – ugyanúgy kell kezelni, mint a képviselet épületét: mentességet élvez, a bejáratánál címerpajzs helyezhető el, és fel lehet lobogózni. A képviselet vezetőjének közlekedési eszközére is elhelyezhető a nemzeti lobogó. (RF)

diplomáciai látogatás

Tágabb értelemben ~nak nevezzük azt a találkozást, amikor szuverén államok más szuverén állammal való kapcsolattartásra felhatalmazott képviselői fizikai helyváltoztatással kapcsolatba kerülnek egymással. A ~ szereplői lehetnek az államok külkapcsolatok tartására felhatalmazott tagjai, de lehetnek az általuk megbízott tisztviselők is. ~nak tekinthető az is, ha a szuverén államok különböző feladatok ellátására egyezményekkel létrehozott közösségeinek, a nemzetközi szervezeteknek a vezetői felkeresik a tagállamok képviselőit, vagy a közösség nevében más szuverén államokkal veszik fel vagy ápolják személyesen a kapcsolatokat. Szűkebb értelemben ~ az a találkozás, amikor a → *Bécsi Diplomáciai Szerződés* által meghatározott diplomáciai képviselők veszik fel a kapcsolatot egymással. (RF)

diplomáciai megbízatás

Szuverén államok az egymás közötti kapcsolatok intézésére állandó jelleggel (→ *diplomáciai képviselet*) vagy eseti jelleggel (különleges diplomáciai missziók) megbízatást adnak követeiknek. Tágabb értelemben ~ az is, ha a diplomáciai képviselő szuverén államok nemzetközi szervezeténél képviseli országát, vagy államként még el nem ismert entitással veszi fel a kapcsolatot. A ~ megszűnhet állami okok-

ból (diplomáciai kapcsolatok megszűnése, felfüggesztése, állam megszűnése, rendszerváltozás, képviselő visszahívása, kiutasítása, eseti megbízás esetén a feladat elvégzése) és a képviselő okán is (lemondás, halál). (RF)

diplomáciai rangsor

A ~t elsősorban a diplomáciai rang határozza meg. A legmagasabb rangú diplomata a rendkívüli és meghatalmazott nagykövet, akit után rangban a rendkívüli követ és meghatalmazott miniszter (követtanácsos) következik (őket államfő nevezi ki). A külügyminiszter adományozhatja a tanácsosi rangot (első és másodosztályú tanácsos). Külön előterjesztés nélkül érheti el a hivatásos diplomata az első, másod- és harmadosztályú titkári címet (ez utóbbi nem minden államban létezik), míg karrierjét attaséként kezdi (Magyarországon a kezdőknél használják a segédattasé rangot is.). A katonai attasé általános diplomáciai funkció, mellette használatos a katonai rang is. (Az attasé funkciót is jelenthet, például a sajtóattasé vagy a külgazdasági attasé elnevezésű diplomata lehet magasabb rangban is.) A diplomáciai képviselet saját ~át a nagykövet jelenti be a fogadó államnak, s ennek a ~nak nem feltétlenül kell a rangok sorrendjét követnie. A képviselet vezetője dönthet úgy is, hogy a rangsorban utána következő diplomata, az → *elsőbeosztott* a mindennapi diplomáciai munkában jártas, de a képviseleten szolgáló szakdiplomatáknál alacsonyabb rangú diplomata legyen. (RF)

diplomáciai testület (DT)

Szűkebb értelemben az adott fővárosban működő diplomáciai képviselletek vezetőinek (és családtagjaiknak) összességét ne-

vezzük ~nek (DT). Tágabb értelemben a ~ magában foglalja a képviseltek diplomáciai személyzetének tagjait (és azok családtagjait) is, s így nevezhetik egy-egy ország diplomatáinak összességét is. A ~nek tehát nem tagja sem a konzuli, sem a tiszteletbeli konzuli testület tagja. (RF)

diplomáciai testület rangsora

A →*diplomáciai testület* (DT) rangidős tagja a →*doyen* (ejtsd: doajen; angolul dean, ejtsd: dín). A ~nak meghatározásánál figyelembe veszik a három képviselti rangosztályt, tehát a doyen a nagyköveti rangúak közül kerül ki. Mivel sem a szuverén →*államok*, sem azok nagykövetei között fontossági sorrendet nem szabad felállítani, a hagyományok szerint rangidős az, aki a legrégebben érkezett a fogadó országba. Ma már a rangsort meghatározó dátumot a →*megbízólevél* átadásához kötik. A fogadó ország protokolljának feladata, hogy ennek sorrendje szigorúan alkalmazkodjon a megérkezés időpontjához. A katolikus hagyományú országok nagy részében mindenkor rangidősnek a vatikáni állam nagykövétét tekintik, aki ilyenkor az apostoli nuncius elnevezést viseli. Ha nem ő a doyen, akkor pronunciusnak hívják. (Nem keresztény országokban a Vatikán csak követi rangú internunciust küld.) A doyen – ahogyan a →*Bécsi Diplomáciai Szerződés* értelmében egyetlen nagykövet sem – nem avatkozhat bele a fogadó ország belügyeibe, de ünnepeken képviselheti a diplomáciai testületet, kifejezheti közös akaratát technikai ügyekben. A DT-n belül a doyen intézi a diplomatákat érintő közös ügyeket, például a távozók búcsúztatását, a munkakörülmények javítására vonatkozó javaslatok összegyűjtését. (→*diplomáciai képviseltek vezetőinek rangsora*) (RF)

diplomata-útlevél használata

A szuverén állam a másik szuverén államhoz küldött diplomáciai személyzetét olyan okmánnyal látja el, mely igazolja birtokosa diplomáciai funkcióját, s mellyel kéri a tranzitországokat (hivatalos tranzitálás esetén szükség lehet diplomáciai vízumra is), hogy az állomáshelyre érkezéséig biztosítsák az útlevél birtokosának a háborítatlan átutazás lehetőségét. Önmagában a diplomata-útlevél nem elegendő a státusz bizonyításához, ehhez vagy egyedi, vagy tartós kiküldetésre szóló diplomáciai megbízatás is kell. Az ad-hoc megbízatás szólhat delegációs tagságra, futárszolgálatra vagy bármilyen más diplomáciai feladatra; a lényeg, hogy ezt a fogadó ország is elismerje. Diplomáciai képviseleten történő tartós külszolgálat esetén a fogadó országban a diplomáciai státuszt az az igazolvány bizonyítja, melyet a diplomata megérkezése után az ottani külügyminisztérium protokoll osztálya állít ki számára munkakörének mérlegelése után. Az éppen nem diplomáciai feladatokat ellátó, ám diplomata-útlevéllel utazó személyeknek (azoknak a személyeknek is adományozható diplomáciai rang és útlevél, akik csak potenciálisan látnak el diplomáciai megbízatást), illetve a nem a fogadó országban vagy a tranzitországban tartózkodó – külszolgálatot teljesítő – diplomatának kiváltóságokat és mentességeket az érintett állam udvariassági alapon vagy külön szerződéseik alapján biztosíthat. (RF)

díszdoktorrá avatás

A tisztelet és megbecsülés polgári formájaként idegen állam- vagy kormányfőt – tudománnyal kapcsolatos érdemeiért – díszdoktorrá avathatnak hazai egyetemen az egyetemi tanács, a szenátus autonóm döntése alapján. A szertartás nem diplomáciai

jellegű, hanem az egyetem hagyományainak megfelelő ünnepség, de a hivatalos protokoll betartása kötelező. A díszdoktorra fogadott ezt követően jogosult címeiben a dr. (h. c.) cím használatára. (AJ)

díszétkezés

Díszebédre, díszvacsorára általában magas szintű államközi látogatások alkalmával kerül sor, amikor is az a hivatalos program kötelező részét alkotja. Ilyenkor rendszerint a társadalmi jellegű összejövétel mellett politikai tartalmú megnyilatkozások (→ *pohárköszöntő*) és esetleg kötetlenebb politikai találkozók számára is keretet ad. A díszebédre, díszvacsorára egyeztetést követően meghívást kaphatnak állami vezetők, közjogi méltóságok, kormánytagok, önkormányzati vezetők, parlamenti pártok elnökei, frakcióvezetői, a tudományos, művészeti élet kiemelkedő személyiségei, a nemzeti kisebbségek vezetői stb. A díszvacsora helye a meghívó hivatala, rezidenciája (Sándor Palota, Karmelita Kolostor, Parlament), valamely állami intézmény, múzeum díszes tere, esetleg szálloda. Az előszobában ültetési táblázat jelzi az ültetési rendet. Nagy létszámú ebédnél, vacsoránál – nagy ültetési táblázat helyett – a vendégek egyenként kis ültetési kartonokat kapnak. A vendégeket rangsor szerint az őket megillető helyre, asztalhoz ültetik. Helyüket ültetőkártyákkal jelölik meg. Az ültetőkártyákon – ahol ez szükséges – feltüntetendő az „excellenciás” cím. A házigazda, háziasszony helyett nevük helyett elegánsabb így feltüntetni a kártyán: „Hôte, Hôtesse” (Host, Hostess). A főasztal ültetésére különös gondot fordítanak, a vendéglátónak és a fővendégnek előzetesen elküldik az ültetési rendet és az életrajzokat az asztaltársakról. Minden vendég terítéke mellé étlapot (me-

nükártyát) helyeznek. A menükártya kis formátumú karton – díszítés nélkül vagy fejléccel –, hivatalos alkalmakkor állami címerrel díszítve és a dátum jelzésével. Ünnepeyes alkalmakkor az étlapra is ráírják, hogy az ebédet, vacsorát ki kinek a tiszteletére adja. Ha előre megírt pohárköszöntő hangzik el, akkor nyomtatott formában azt is a tányér mellé helyezik a vendég nyelven. A személyzet a fokozott biztonsági követelményeknek megfelelő, erkölcsileg feddhetetlen, tiszta, ápolt, magatartásában visszafogott. Információt csak a megrendelő engedélyével adhat a rendezvény bármely vonatkozásáról. Megengedhetetlen a bulvárlapoknak történő kiszivárogtatás (menüsor, megjegyzések, apró történetek stb.) A pincérek öltözete fekete szmoking, fekete csokornyakkendő, fehér ing, gumisarkú fekete cipő, fekete zokni. A ~nél általában férfi felszolgálók dolgoznak (hatszemélyes asztalonként két-két felszolgáló, vezényelt felszolgálás). Ha himnuszok, kis házi koncert, műsor szakítja meg az étkezést, a felszolgálást ennek megfelelően kell ütemezni. (AJ)

díszszemle

Katonai díszszemle, díszfelvonulás, zászlófelvonás alkalmából a → *diplomáciai testület* együttesen – mint minden hivatalos rendezvényen – az államfő, illetve az elnökség tribünjétől jobbra helyezendő el protokollsorrendben. Amennyiben a meghívás házastárssal szól, a nagykövetek házastársai külön tribünön, az államfő és a kormánytagok házastársai között kapnak helyet. A diplomáciai testület felvonuláson nem vesz részt, annak megtekintésére külön szalonban, szektorban gyülekezik. Amennyiben az esemény megrendezésére nemzeti ünnep alkalmából kerül sor, az il-

letékes minisztérium körjegyzékben értesíti a diplomáciai testületet az eseményről, melyre testületként kap meghívást. (AJ)

doyenne

Amennyiben a diplomáciai testület rangidős tagja nő, nem a francia nyelvben megszokott hímnemű → *doyen*, hanem a nőnemű ~ megnevezést használhatja. (A francia nyelvben viszonylag újkeletű szokás, hogy amennyiben az egyes funkciókat nők töltik be, a funkció megnevezését is nőnemű alakba teszik.) Társasági életben a ~ jelentheti a női testület legmegbecsültebb, legidősebb, legrangosabb tagját is. (RF)

dress code

A ~ rövid, egy-két szavas megjelölése az elvárt öltözetnek. Egy eseményre történő meghívásnál általában a meghívón tüntetik fel. Monarchikus államformájú országokban általában – és sok köztársaságban is – szigorúan szabályozzák az öltözködést az esemény ünnepélyességének megfelelően, amihez a diplomátának minden esetben alkalmazkodnia kell. A dress code legismertebb jelzései:

White tie (Formal) – ünnepélyes, férfiaknál frakk, fehér csokornyakkendő, nőknél elegáns, alkalmi öltözék, este nagystélyi, az alkalom például egy állami látogatás során tartandó ünnepélyes díszvacsora, operaelőadás.

Black tie (Semi-formal) – félünnepélyes, férfiaknál szmoking, fekete csokornyakkendő, nőknél kisestélyi, az alkalom bál, esti koncert.

Dark suit – alkalmi, férfiaknál sötét öltöny, nőknél esti alkalmi ruha, az alkalom esti koktél, hivatalos vacsora.

Informal – az alkalmi öltözet legsó foka, vezetői szinten a hivatali öltözet, férfiaknál középtónusú öltöny (kék, szürke,

barna), nőknél kosztüm vagy egybeszabott ruha blézerral, az alkalom hivatalos tárgyalás, hivatalos ebéd, kora esti fogadás.

Business attire – hivatali, férfiaknál öltöny (esetleg nadrág, zakó), nőknél kosztüm vagy ruha, színben eltérő is lehet az alsó- és felsőrész, hétköznapi hivatali viselet.

Smart Casual – köznapi, férfiaknál köznapi viselet, de nem farmer, hanem élre vastsalt nadrág, esetleg eltérő színű zakóval, nőknél elegánsabb köznapi viselet, az alkalom a diplomáciai testület kirándulása. (IK)

ebéd

Lehet munkaebéd vagy díszebéd. A munkaebéd alatt a korábban megkezdett, de még be nem fejezett tárgyalást lehet folytatni, de munkaebédre invitálhatjuk egy egésznapos rendezvény, például egy konferencia résztvevőit is. Az ilyen ebéd kötetlen, oldottabb légkörű, nincs ültetési rend, egy-másfél óránál nem tart tovább. A díszebéd ünnepélyes jellegű, ültetési vendéglátás. A vendégeknek minden esetben meghívót kell küldeni, akiknek időben illik visszajelentkezniük – a szigorú ültetési rend miatt is. Az ebéd időtartama legalább másfél-két óra. A meghívottnak érkezéskor egy külön helyiségben aperitifet kínálnak. Ilyenkor van lehetőségük az ültetési tablón megkeresni a helyüket, majd asztaltársaságukkal összeismerkedni. Az asztalokon ültetőkárttyák és menükárttyák találhatóak a teríték mellett. Az ebéd – amelyet pincérek szolgálnak fel – általában négyfogásos (hideg előétel, leves, főétel, desszert; vagy leves, meleg előétel, főétel, desszert). Az étkezés megkezdése előtt vagy a főétel után elhangozhatnak → *pohárköszöntők*. Az étkezés végén a há-

zigazda megköszöni a vendégek megjelenését, és ezzel asztalt bont. Ha azonban a meghívottak magasabb rangúak, ők állnak fel előbb az asztaltól. (IK)

emlékeztető

Az ~ a diplomáciai érintkezés írásbeli formája, általános elnevezése az „aide-mémoire”. Az ~ átadására a leggyakrabban akkor kerül sor, amikor egy diplomáciai képviselő bonyolult vagy fontos ügyről tájékoztatja partnerét, s nem szeretné, ha valamely részlet elsikkadna. Sor kerülhet ~ készítésére kétoldalú tárgyalások után is azért, hogy az elért eredményeket ott rögzítsék. Az ~ hivatalos forma, felhasználható a későbbi kapcsolattartás során is. Az ~ sajátos formája a „note libre” vagy „non paper”, mely nem hivatalos és nem nyilvános, célja az, hogy elköteleződés és későbbi hivatalos hivatkozás nélkül rögzítsen tényeket, elképzeléseket. Amennyiben nyilvánosságra kerül, politikai szándék függvényében lehet rá hivatkozni vagy minimalizálni jelentőségét. Multilaterális keretekben a közös gondolkodás elköteleződés nélküli különböző fázisait jelezheti. (RF)

ENSZ belső rangsorolása

Az →*Egyesült Nemzetek Szervezetének* legfőbb reprezentatív és döntéshozó szerve az →*ENSZ Közgyűlés*, mely minden szeptemberben általános vitát tart valamennyi tagállam részvételével, a főtitkár elnökletével. A főtitkárt a tagállamok általában állam- és kormányfői rangosztálynak megfelelően fogadják. Protokollárisan a Közgyűlés után következik, ám funkcióját illetően a nemzetközi béke és biztonság fenntartásának legfőbb szerve az →*ENSZ Biztonsági Tanácsa*, melynek öt – vétójoggal rendelkező – állandó tagját

a második világháború győztes hatalmai adják, a többi tíz tagot rotációs és földrajzi alapon a Közgyűlés két évente választja meg. Elnökét a tagok felváltva biztosítják. Az ENSZ társadalmi, gazdasági fő döntés-előkészítő szerve az →*(ENSZ) Gazdasági és Szociális Tanács (ECOSOC)*. Az ENSZ fő igazságügyi intézménye a hágai székhelyű →*Nemzetközi Bíróság*. A világszervezet szakosított szervezetei külön intézményekként szerepelnek a protokolláris rangsorban, ezért besorolásuk az egyes tagállamok szokásjogától függ, általában a fontosabb regionális nemzetközi szervezeteket követik a rangsorban. (RF)

Európai Unió belső rangsorolása

Az →*Európai Unió (EU)* protokolljának, működési rendjének alapjait a hatályban levő európai jog (Lisszaboni Szerződés) határozza meg. Az EU intézményei közötti rangsorolás logikája azok funkciójából adódik. Az első helyen a népképviselőt megvalósító →*Európai Parlament* áll, ezt követi az államok végrehajtó hatalmának megtestesítői által alkotott →*Európai Tanács (EiT)*, majd az →*Európai Unió Tanácsa* (ami miniszteri szint, a formációk közül kiemelkedik a külügyminisztereké). Az EiT rendelkezik állandó elnökkel, természetesen ő ül a főhelyen a tanácskozásokon. Az EU Tanácsának ültetési rendjét évekre előre meghatározzák. A megalakulás korában az ábcét követte a sorrend, de a bővítések, illetve az Egyesült Királyság kiválása meghatározta helyzetben már más szempontokat is figyelembe vesznek. Az aktuális elnök jobbján ül a sorrend szerint következő állam képviselője (az eljövendő elnök), az elnöki ciklus lejártakor pedig mindenki egy székkal balra ül. A három nagy intézmény közül a harmadik hely az →*EU Bizottságát* illeti meg,

mely a már megkötött egyezmények tisztelete és végrehajtása felett örködik. A további protokollrangsor: az →*EU Bírósága* (Bíróság és Törvényszék), az →*Európai Központi Bank*, végül az →*Európai Számvévőszék*. Az egyes intézmények tisztviselői és a szuverén államok méltóságai közötti protokollsorrend nincs kodifikálva, tagállamonként eltérő gyakorlatot mutathat. (RF)

fogadás

A ~ a vendéglátásnak igen kedvelt formája a diplomáciai, az üzleti és a magánéletben is. Általában késő délután vagy este tartják, de előfordulhatnak délelőtti és a kora délutáni órákban is. Időtartama maximum két óra. A diplomáciai képviseltek általában a nemzeti ünnep alkalmával vagy az országban tartózkodó fontos személyiség (politikus, híres művész, tudós) tiszteletére szerveznek ~t. A ~ helyszíne a meghívott vendégek létszámához igazodó, megfelelő nagyságú üres terem, a vendéglátást biztosító minimális bútorzattal. Ülőbútorok csak elvétve találhatóak. Érkezéskor a házigazda és a háziasszony fogadja a vendégeket a fogadósorban, mellettük állhatnak még a követség beosztott diplomatái, rangsor szerint. A ~ra nem kell pontosan érkezni, ám 15-20 percnél kevesebbet nem illik ott tartózkodni. Nemzeti ünnep esetén üdvözléskor a vendégek átadják jókívánásaikat a házigazdának, de egy-két mondatnál többet a bejáratnál nem illik beszélgetni. A ~on általában hideg ételeket, szendvicset, kisebb meleg falatkákat szolgálnak fel, amiket állva is el lehet fogyasztani, evőeszköz használata nélkül. Legfeljebb villát vagy kanalat használnak. Amennyiben biztosítva van megfelelő számú asztal vagy ún. „könyöklő”, meleg étel is kínálható, amit késsel, villával is lehet fo-

gyasztani. Távozáskor – ha lehetőség van rá – illik elbúcsúzni a házigazdától. (IK)

főkonzul

A konzuli kapcsolatokról szóló 1963-as →*Bécsi Konzuli Egyezmény* meghatározása szerint a konzuli képviseltek vezetői négy osztályba tartozhatnak: főkonzul, konzul, alkonzul, konzuli ügynök. A konzuli képviseltek vezetőjének a küldő állam ad megbízást, a fogadó állam pedig működéséhez hozzájárulást, vagyis exequaturt. Működési területéről, vagyis a kijelölt konzuli kerületről a két állam állapodik meg. A ~ konzuli képviseltek vezető, tehát a diplomáciai képviselteken konzuli feladatokat végző vezető diplomata, a fogadó államban diplomáciai, és nem konzuli (főkonzuli) rangot visel (annak ellenére, hogy az apparátusokon belül és a köznyelvben gyakran nevezik így). (RF)

főnöki levél

A nagykövet egyik jelzője a „teljhatalmú/ meghatalmazott” (plénipotentiaire), amely azt jelenti, az államfőtől teljes körű megbízást kapott arra, hogy az állam nevében a fogadó országban eljárjon. A végrehajtó hatalomnak – alkotmányos berendezkedés függvényében általában a kormányfőnek és a külügyminiszternek – emellett megvan a joga, hogy instruálja a diplomáciai képviseltek, illetve a nagykövetnek is, hogy a legfontosabb, bizalmas, személyes jellegű információit közvetlenül hozzájuk juttassa el. Míg a jelentéseket, táviratokat a minisztérium apparátusa dolgozza fel (még a kizárólag a vezetőnek címzettek is átfutnak a rejtjelező kezén és a titkárságon), a ~et csak a címzett láthatja. A mai kommunikációs feltételek mellett a ~ használata lassú – zárt futárpostában történő – továbbítása miatt visszaszorul. (RF)

futárigazolvány

Az államok diplomáciai futárpostájukat szállító megbízottjukat ~nyal látják el, hogy ezzel bizonyítsák, jogosult a nemzetközi jog által is védett státuszra. Az okmány kiegészítő okiratának tartalmaznia kell a kísért diplomáciai poggyászok számát is. A diplomáciai futár utazási okmánya a diplomata-útlevel. A ~ hagyományos nyelve a francia, érvényessége általában egy év. (L. még: →*diplomáciai futárposta*.) (RF)

garden party

A ~ olyan fogadás vagy koktél, amelyet – megfelelő időjárási körülmények között – kertben tartanak. Az éghajlati viszonyoktól függően a nemzeti ünnep alkalmával adott fogadást vagy koktélt is lehet kertben lebonyolítani. Kerti partit csak akkor lehet rendezni, ha megfelelő méretű a kert, és annak talaja is alkalmas erre. Formáját tekintve nem különösen kötött, általában a koktélparti szabályai érvényesek. Előfordulhat, hogy csak italokat és szendvicset kínálnak, a vendégeket nem ültetik le, de ha elegendő hely áll rendelkezésre, akár asztalokat és székeket is kithetnek, és az ételkínálatot is bővíthetik. Sok esetben a kerti parti alatt szabadtéri kulturális és egyéb programokkal is szórakoztatják a megjelenteket. A kerti parti rendezésének fontos kritériuma, hogy rossz idő esetére biztosítva legyen egy nagyméretű terem. Ha ez nem áll rendelkezésre, egy elegendő nagyságú rendezvénysátor is megfelelő lehet. (IK)

gyász

Magyarországon a hivatalos (nemzeti) ~t a kormány rendeli el, rendeletben határozza meg annak külső formáját, jeleit és időtartamát (~nap). A ~ kifejezésének jelei:

1. A magyar nemzeti és az európai lobogót félárbóca kell eresztetni, ~zászlót kell kitűzni, vagy a nemzeti zászlóra ~szalagot kell tűzni (vagy azzal átkötni). 2. Az iskolákban, munkahelyeken méltó módon megemlékezést kell tartani. 3. Megrendítő ~esemény hatására korlátozható a szórakozóhelyek nyitvatartása, bizonyos rendezvények megtartása. A hivatalok a ~esetre vonatkozó hivatalos levelezésük során ~szegélyű levélpapírt használnak. A ~nak az öltözködésben is kifejezést adnak hivatalos alkalmakkor. Nálunk fekete, sötét öltöny, ruha, néhány nyugati országban ~szertartáson zsakett a viselendő öltözet. Ha rendezvényen frakk viselete az előírásos, azt fekete mellénnyel kell viselni. ~szertartásokon, amennyiben a hivatalos résztvevők zsakettet viselnek, fekete selyemszalagot szokás a cilinderre tenni. A nyakkendő, a kesztyű és minden kiegészítő fekete színű. A ~öltözetre vonatkozó előírások a ~szertartásra is vonatkoznak. Monarchikus államokban a hivatalos (udvari) ~ idején minden személy, aki az udvarnál megjelenik, ~ruhát ölt. (Az udvarnál a látogató sohasem jelenik meg ~ruhában, ha ő maga ~ol is őt vagy küldő államát érintő ~eset miatt, de nincs udvari ~). A →*diplomáciai testület* nőtagjai számára általános szabály, hogy fekete ruhát, harisnyát és kesztyűt hordanak hivatalos ~ esetén. Ékszert nem viselnek. A félidőszakában a szürke és az ibolyaszín is megengedett, és ilyenkor már arany ékszer és gyöngy is viselhető. Ha valamely szomszédos vagy szövetséges ország államfője hunyt el, a magyar államfő részvétét magas rangú képviselője tolmácsolja. Hasonló az eljárás a kormányfő nevében is. Személyesen szokta kifejezni részvétét a nagykövetnek a külügyminiszter, akit ilyenkor elkísér a protokollfőnök. A →*Országgyűlés* elnöke, a →*kormány* tagjai, a külügyminiszté-

rium magas beosztású tisztviselői, valamint más minisztériumok vezető munkatársai részvétnyilvánítás céljából megjelennek az illető diplomáciai képviselőten, és aláírják a részvétnyilvánítási könyvet. A részvétnyilvánítás mértékét, körét a két ország közötti viszony határozza meg, ezért azt a külügyminisztérium koordinálásával célszerű lebonyolítani. A diplomáciai képviselőt vezetője vagy valamelyik diplomáciai beosztott személyesen fogadja a részvétlátogatókat. Az államfő, esetleg a kormányfő, az Országgyűlés elnöke és a külügyminiszter külön-külön is küldenek részvéttáviratot. Telefonon nem illik részvétet nyilvánítani. Az elhunyt államfő országának diplomáciai képviselője félárborca bocsátja a lobogót a képviselőt épületén. Ha a küldő állam diplomáciai képviselője ~szertartást rendez ebből az alkalomból – rendszerint a temetés napján –, illő a szertartás napján is félárborca bocsátani a zászlót. Kormányfő, a parlament elnöke, a kormány valamelyik tagja vagy más magas rangú személyiség elhalálása esetén a gyászszal kapcsolatos teendők a rangnak megfelelően egyszerűsödnek. A Részvétüket elsősorban az elhunyt rangbeli partnerei fejezik ki (pl. táviratküldés formájában). Részvétlátogatást tehet egy személy, vagy többen egyszerre. Részvétlátogatást fekete, illetve sötét ruhában, fekete, de legalábbis sötét nyakkendőben illendő tenni. Különös formalitásai nincsenek. A kínálást általában mellőzik ilyenkor. A látogató néhány szóval fejezi ki részvétét a maga és az általa képviselt ország, hatóság nevében, röviden méltatja az elhunyt személyét, érdemeit, megemlíti országa hozzá fűződő kapcsolatait, esetlegesen a vele kapcsolatos személyes emléket. Szokásos, hogy az érintett külképviseleten a részvétlátogatások fogadására berendezett teremben ~keretben (vagy ~fátyol-

lal körülvéve) elhelyezik az elhunyt arcképet. Ilyenkor a látogatók a könyv aláírása előtt rövid ideig némán megállnak tiszteletadóként a kép előtt, majd főhajtást követően beírnak a kondoleáló könyvbe. A részvétlátogatás nagyon rövid ideig, általában csak néhány percig tart. A hivatalos részvétlátogatásról rendszerint sajtóközleményt adnak ki. Templomi ~szertartás esetén a ravatalt a templom hajójában, a szentélyhez közel állítják fel, a résztvevőknek a templomban történő elhelyezése hasonlatos az egyéb egyházi szertartásokon történő elhelyezéshez. Eltérés annyiban van, hogy az elhunyt családtagjait kiemelt helyre (az oltárral szemben állva a jobb oldali első sorba) ültetik. Államfő, kormányfő állami dísztemetése történhet katonai tiszteletadással, hivatalos búcsúztatással az elhunyt családjának képviselőjével egyeztetett módon. (AJ)

hadiállapot

A régi hagyomány szerint, ha egy állam fegyveres erővel szándékozott megoldani konfliktusát egy másik szuverén állammal, hivatalos diplomáciai úton – legtöbbször szóbeli jegyzék átadásával – hadat üzent. A hadüzenetet gyakran megelőzte ultimátum átnyújtása, melyben egy állam kilátásba helyezi a legerősebb szankciót is, amennyiben követelése nem teljesül. A II. világháború óta a fegyveres erőszakot, háború indítását az →*ENSZ* Alapokmánya tiltja. Katonai konfliktusra jogszerűen csak önvédelemből vagy az →*ENSZ Biztonsági Tanácsának* felhatalmazása alapján végrehajtott intervencióval kerülhet sor. (RF)

hivatalos nyelv

Az államok ~ét (nyelveit) az államok törvényei határozzák meg, a nemzetközi szervezetekét pedig az azok működését szabá-

lyozó nemzetközi egyezmények. Az intézmények belső protokollja rendelkezik a ~ használatának lehetőségéről, például arról, hogy csak a legmagasabb szintű rendezvényeken automatikus a ~ek használata, vagy alacsonyabb szinten is. Szakértői szintű tanácskozásokon jellemzően csak az ún. →*munkanyelvek* használata szokásos, illetve esetleg ezek között van tolmácsolás. (RF)

ideiglenes ügyvivő

A képviselet vezetője távolléte esetén a diplomáciai személyzetből helyettest, vagyis ~t jelöl ki, akinek nemzetközi elnevezése *chargé d'affaires a.i.* (ad interim). Erről a fogadó ország külügyminisztériumát szóbeli jegyzékben tájékoztatja. Ideiglenes ügyvivő nem jelölhet ki maga helyett másikat. Ha az ~ távozásáig a miszsióvezető nem tér vissza, a küldő ország külügyminisztériumának kell tájékoztatni fogadó országbeli partnerét az ~i feladatokat ellátó személyről. A képviselet vezetője a távozása előtt küldött szóbeli jegyzékben – időrendi sorrendben – több ~t is kijelölhet. Amennyiben ~ként – diplomata hiányában – kivételesen a képviselet műszaki-igazgatási személyzetének valamelyik tagját nevezik meg, ő csak a folyó igazgatási ügyeket intézheti, s egyes államokban őt „*chargé des affaires a.i.*” címmel illetik. (RF)

jelképek

A nemzeti és állami ~ egy-egy ország történelme, nemzeti és állami létéért folytatott küzdelme során alakultak ki, békés fejlődés vagy kegyetlen háborúk közösségteremtő és megosztó harcainak következményeképpen. A nemzeti és állami ~ így a jelenben élő nemzet mellett a hazáért meghaltakat is megidézik, mind-

azokat, kiknek áldozata lehetővé tette a nemzet fennmaradását. Nemzeti ~ politikai közösségekhez, államokhoz, nemzetekhez kapcsolódnak, jelképezik az állami szuverenitást, azt, hogy a ~ – az állami vagy nemzeti zászló, a címer, a pecsét, a himnusz – birtokosa független, önálló entitás, az államok nemzetközi közösségének a többi állammal egyenrangú tagja. Az állami ~et általában az alaptörvények rögzítik, tiszteletüket, elhelyezésük rendjét az adott országon belül jogszabályok írják elő, és viszonzásági alapon más államok jelképeit is jogszabályok védik. Egyik államnak sincs joga más államok egyéni ismertető jezeit, jelképeit – nevét, címerét, zászlóját, lobogóját – a maga részére kisajátítani vagy azokkal visszaélni. (AJ)

képviselet-vezető

A →*diplomáciai képviselet vezetője* →*nagykövet*, követ vagy →*állandó ügyvivő* lehet, a konzuli képviseleté főkonzul, konzul, alkonzul vagy konzuli ügynök. A konzuli képviseletet vezetheti tiszteletbeli konzul is, de rá a konzuli kiváltságok és mentességek csak nagyon korlátozottan (a konzuli irattár sérthetlensége értelmében) vonatkoznak, mivel ő általában a fogadó ország állampolgára. A nemzetközi szervezetek mellett a tagállamoknak állandó képviselőjük van, aki egyébként viselhet diplomáciai vagy konzuli rangot. (L. még: →*képviselet-vezető a diplomáciai jogban.*) (RF)

kitüntetés átadása

A kitüntetést az államfő, az ő nevében és meghatalmazásával a kormányfő, a közjogi méltóságok, a kormány valamely tagja, a diplomáciai misszió vezetője vagy egy magas rangú katonai személyiség adja át a kitüntetettnek. A kitüntetés átadásának van ünnepélyes és közvetlenebb formá-

ja is. Ha az államfő vagy más magas rangú személy saját állampolgárának adja át a kitüntetést, a kitüntetett rendszerint a kitüntetést átadó személy elé járul. Idegen állampolgár részére a kitüntetést itthon az államfő, kormányfő, miniszter személyesen adja át, külföldön a kitüntetést adományozó ország diplomáciai képviselője nyújtja át. Ha idehaza kerül sor az átadásra, és az idegen honi kitüntetendő hivaltalt viselt vagy visel, illik meghívni országa nagykövetét, és a teremben elhelyezni országza zászlaját. (AJ)

kitüntetések

Az állami ~, díjak adományozását általában az államfő gyakorolja a miniszterelnök előterjesztésére, de jogszabály alapján a kormány, egyes miniszterek, katonai vezetők, valamint társadalmi szervek és intézmények is adományoznak különféle elismeréseket és díjakat, kitüntető címeket. A ~et megkülönböztetjük jellegük és fokozatuk szerint. Jellegük szerint a ~ lehetnek érdemrendek, érdemkeresztek, érdemérmek. Valamennyi kitüntetésnek lehet egy vagy több fokozata, a fokozatok jelölhetőek az érdemrend első, második stb. osztályaként is, az érdemkeresztek és érdemérmek pedig arany, ezüst és bronz fokozatként. A régebbi eredetű vagy a konzervatív hagyományokat követő érdemrendek fokozatait keresztteknek szokták nevezni. Magyarország → *Országgyűlése* – az állami szuverenitásból következően – a kimagasló teljesítmény megbecsülésére és elismerésére az alábbi állami ~et és rendjeleket, vagyis állami ~et alapította, illetve újította meg:

1. *A Magyar Szent István Rend* – a Mária Terézia által 1764. május 5-én alapított Szent István Rend megújításaként – Magyarország érdekében tett legki-

emelkedőbb különleges érdemek, kimagasló életművek, nemzetközi téren szerzett jelentős értékek elismerésére szolgál.

2. *A Magyar Corvin-lánc* – a magyar tudomány és művészet, valamint a magyar oktatás és művelődés fellendítése terén szerzett kimagasló érdemek elismerésére szolgál.
3. *A Magyar Becsületrend* – Magyarország és a nemzet érdekében teljesített kiemelkedő szolgálat vagy tanúsított hősiesség elismerésére szolgál.
4. *A Magyar Érdemrend és a Magyar Érdemkereszt* – a nemzet szolgálatában, az ország fejlődésének elősegítésében, a haza érdekeinek előmozdításában és az egyetemes emberi értékek gyarapításában végzett kimagasló, példamutató tevékenység elismerésére szolgál.

Magyarország állami kitüntéseit a miniszterelnök előterjesztésére a köztársasági elnök adományozza. A Magyar Érdemkereszt adományozására a miniszter tesz javaslatot a miniszterelnöknek az előterjesztésre. Külföldi állampolgár esetében a külpolitikáért felelős miniszter tesz javaslatot a miniszterelnöknek az előterjesztésre. Magyar állampolgár számára külföldi állami kitüntetés viselését a külpolitikáért felelős miniszter előterjesztése alapján a köztársasági elnök megtilthatja. Annak, akit bűncselekmény elkövetése miatt jogerősen elítéltek – függetlenül attól, hogy az elítéléshez fűződő jogkövetkezmények alól mentesült-e –, csak kivételes méltánylást érdemlő esetben lehet kitüntetést adományozni. Az állami kitüntéseket a köztársasági elnök vagy személyes megbízottja adja át ünnepélyes körülmények között. A kitüntetett az adományozást igazoló okiratot és igazolványt kap. Magyarország 2011. évi Alaptörvényének 9. cikk

(4) pontja értelmében a köztársasági elnök törvényben meghatározott kitüntetéseket, díjakat és címeket adományoz. A Magyarország címerének és zászlajának használatáról, valamint állami kitüntetéseiről szóló 2011. évi CCII. törvény értelmében a köztársasági elnök – a miniszterelnök előterjesztésére – a következő állami kitüntetéseket adományozhatja:

A Magyar Szent István Rend – a legmagasabb állami kitüntetés. A törvény erejénél fogva Magyarország köztársasági elnöke a Szent István Rend kitüntetettje.

Magyar Érdemrend nagykeresztje a láncsal és az arany sugaras csillaggal – az 1991-ben alapított érdemrend hazánk legmagasabb állami kitüntetése volt a 2011. évi CCII. törvény hatálybalépéséig, amelyet kizárólag államfők kaptak meg. A törvény erejénél fogva Magyarország köztársasági elnöke a Magyar Érdemrend nagykeresztje a láncsal és az arany sugaras csillaggal osztályának kitüntetettje.

Magyar Érdemrend nagykeresztje – magyar és külföldi állampolgárnak adható kitüntetés.

Magyar Corvin-lánc – Orbán Viktor miniszterelnök első kormányzati ciklusa során miniszterelnöki elismerésként hozta létre. A 2011. évi CCII. törvény állami kitüntetés rangjára emelte. Kitüntetettjei alkotják a 15 fős Corvin-lánc Testületet. A testület, tagjainak esetleges elhalálása esetén, új kitüntetés adományozása révén bővül ismét 15 főre.

Magyar Becsületrend

Az alábbi Magyar Érdemrendek és érdemkeresztek mindegyike a nemzet szolgálatában, az ország fejlődésének elősegítésében, a haza érdekeinek előmozdításában

és az egyetemes emberi értékek gyarapításában végzett kimagasló, példamutató tevékenység elismeréseként adományozható magyar és külföldi állampolgároknak egyaránt. Az érdemrendeknek és az érdemkereszteknek polgári (zöld) és katonai (piros) tagozatuk van.

Magyar Érdemrend középkeresztje a csillaggal

Magyar Érdemrend középkeresztje

Magyar Érdemrend tisztikeresztje

Magyar Érdemrend lovagkeresztje

Magyar Arany Érdemkereszt

Magyar Ezüst Érdemkereszt

Magyar Bronz Érdemkereszt

A nemzetközi terminológia a következő kereszteket ismeri:

I. fokozat = nagykereszt

II. fokozat = középkereszt csillaggal (vagy parancsnoki kereszt csillaggal, ez a főtiszti fokozatnak felel meg)

III. fokozat = középkereszt (vagy parancsnoki kereszt)

IV. fokozat = tisztikereszt

V. fokozat = kiskereszt vagy lovagkereszt.

A kitüntetendőket kinevezik, lovaggá ütik, előléptetik tisztté és parancsnokká, és főtiszti, nagy keresztési rangra (méltóságra) emelik. Azoknak az érdemrendeknek a jelvényei, amelyek nem kereszt alakúak és az I.–II. osztály nevet viselik fokozatonként, a jelvények nagysága és viselési módja a fent leírt öt különféle nagyságú kereszt-fokozathoz igazodik, és azoknak felelnek meg. A nagykeresztet számos érdemrendnél ki lehet egészíteni egy vagy több járulékos jelvénnel (pl. babérág, gyémántok, lánc), ha azt államfő vagy más rendkívül magas rangú személy részére adományozzák.

Ha egy kitüntetést külföldi állampolgárnak adományoznak, a nemzetközi gyakorlatot

kell irányadónak tekinteni arra nézve, hogy a hivatali rangsor szerint kinek milyen fokozat jár, milyen fokozatot fogadhat el.

A diplomáciai élet területén a nemzetközi gyakorlat általában a következő:

Államfő – I. fokozat + gyémánt, lánc, babékoszorú;

Kormányfő, parlament elnöke – I. fokozat;

Miniszter, akkreditált nagykövet, követ – II., III. fokozat;

Államtitkár – III., IV. fokozat;

Tanácsos – IV. fokozat.

Magyarországi adományozási gyakorlat:

A Magyar Érdemrend Nagykeresztje a láncsal – kizárólag államfő számára;

Nagykereszt – államfő felesége (viszonosság esetén), közjogi méltóságok (miniszterelnök, házelnök) számára;

Középkereszt csillaggal – miniszteri rangúak, nagykövetek számára kivételek (parancsnoki) esetben;

Középkereszt (parancsnoki) – miniszteri, államtitkári rangúak, nagykövetek számára;

Tisztikereszt;

Lovagkereszt.

Kiemelkedő politikai, tudományos, művészeti személyiségek kitüntetése esetén az adományozó az illető személy rangja, beosztása és érdemei szerint állapítja meg a fokozatot. Magyar állampolgár előzetes engedély nélkül elfogadhat külföldi kitüntetést. Külföldi állampolgár kitüntetésekor igen körültekintően kell eljárni, tájékozódásra van szükség. Egyes országokban a kitüntetés elfogadását az illető ország hatóságai előzetes jóváhagyáshoz kötik (különösen monarchikus berendezkedésű államokban, továbbá Franciaország, Németország, Ausztria, Spanyolország, Portugália, Olaszország esetében). Az Egyesült Királyság általában ellenzi állampolgárai kül-

földi kitüntetését. Az Egyesült Államokban csak olyan kitüntetést lehet elfogadni, mely nem jár együtt nemesi rang adományozásával. Némely országban (Finnország, Ausztria) az adományozandó külföldi kitüntetés nem lehet alacsonyabb fokozatú a már megkapott hazai kitüntetésnél. Némelyik külföldi kitüntetés az adományozó tulajdonában marad, ezért magasabb fokozat elnyerése vagy elhalálozás esetén vissza kell juttatni. A diplomaták kitüntetésével kapcsolatban is igen eltérő a gyakorlat. Reciprocitás esetében a távozó nagykövetet (diplomatát) kitüntetik. Hollandiában, Finnországban rezideáló nagykövetnek 3 éves akkreditálás után, a nem rezideáló nagykövetnek 5 éves akkreditálás után adnak kitüntetést. Svájcban, Indiában kormánytisztviselők, nemzetközi tisztviselők általában nem fogadhatnak el külföldi kitüntetést, Kínában külföldieknek egyáltalán nem adományoznak. A ~ rangsora, az elhelyezhető tagságok sorrendje a következő: (lovag)rendek, állami ~, állami érdemérmek, polgári ~, akadémiai fokozatok, elismert társaságok, vallási rendek. Ez a gyakorlat a legelterjedtebb Angliában, ahol – például névjegyen, ültetön – gyakran rövidíteni kell a számos tagság miatt.

Az alábbi felsorolás segít az angol rövidítések megfejtésében:

K.G.: Knight Companion of the Order of the Garter

K.T.: Knight of the Order of the Thistle

K.P.: Knight Companion of the Order of St. Patrick

G.C.B.: Knight Grand Cross of the Order of the Bath

O.M.: Member of the Order of Merit

G.C.S.I.: Knight Grand Commander of the Order of the Star of India

G.C.M.G.: Knight Grand Cross of the Order of St. Michael and St. George

G.C.I.E.: Knight Grand Commander of the Indian Empire
 G.C.V.O.: Knight Grand Cross of the Royal Victorian Order
 G.B.E.: Knight Grand Cross of the Order of the British Empire
 K.C.B.: Knight Commander of the Order of the Bath
 K.C.S.I.: Knight Commander of the Order of the Star of India
 K.C.M.G.: Knight Commander of the Order of St. Michael and St. George
 K.C.I.E.: Knight Commander of the Order of the Indian Empire
 K.C.V.O.: Knight Commander of the Royal Victorian Order
 K.B.E.: Knight Commander of the Order of the British Empire
 C.B.: Companion of the Order of the Bath
 C.S.I.: Companion of the Order of the Star of India
 C.M.G.: Companion of the Order of St. Michael and St. George
 C.I.E.: Companion of the Order of the Indian Empire
 C.V.O.: Companion of the Royal Victorian Order
 C.B.E.: Commander of the Order of the British Empire
 D.S.O.: Companion of the Distinguished Service Order
 M.V.O.: Member (4th class) of the Royal Victorian Order
 O.B.E.: Officer of the Order of the British Empire
 I.S.O. Companion of the Imperial Service Order
 M.V.O.: Member (5th class) of the Royal Victorian Order
 M.B.E.: Member of the Order of the British Empire
 Az általános nemzetközi gyakorlat szerint külföldi kitüntetés viseléséhez a kitün-

tetnek saját államfője engedélyét kell kérnie. Magának senki sem kérhet kitüntetést. (A)

kitüntetés viselése

Általános szabályok szerint az ellenállásban való részvételért, a haza és a szabadság fegyveres védelméért kapott kitüntetések azonos fokozat esetén megelőzik a polgári kitüntetéseket, a hazai kitüntetések – azonos fokozat esetén – a külföldieket. A magyarországi rendjelek, kitüntetések, dísz- és emlékjelvények viselési sorrendje a következő:

Magyar Szent István-rend Nagykeresztje
 Magyar Érdemrend nagykeresztje a lánc-
 cal és az aransugaras csillaggal
 Magyar Érdemrend nagykeresztje
 Magyar Corvin-lánc
 Magyar Becsületrend
 Magyar Érdemrend középkeresztje a csil-
 laggal
 Magyar Érdemrend középkeresztje
 Magyar Érdemrend tisztikeresztje
 Magyar Érdemrend lovagkeresztje
 Külföldi kitüntetések az adományozás
 sorrendjében
 Magyar Köztársasági Arany Érdemke-
 reszt
 Magyar Köztársasági Ezüst Érdemkereszt
 Magyar Köztársasági Bronz Érdemkereszt
 1956-os Emlékérem
 Hazáért Érdemjel
 Szövetségért Érdemjel
 Sebesülési Emlékérem Babérkoszorúval
 Ékesített Szolgálati Érdemjel
 Szolgálati Emlékjel a NATO-csatlakozás
 Emlékére
 Szolgálati Érdemjel arany fokozata
 Honvédelemért Kitüntető Cím I. osztálya
 Aranykor Kitüntető Cím arany fokozata
 Magyar Hadisírgondozásért Kitüntető
 Cím I. osztálya

Szolgálati Érdemjel ezüst fokozata
 Honvédelemért Kitüntető Cím II. osztálya
 Aranykor Kitüntető Cím ezüst fokozata
 Magyar Hadisírgondozásért Kitüntető Cím II. osztálya
 Tiszti Szolgálati Jel Babérkoszorúval ékesített fokozata 40 év után
 Tiszti Szolgálati Jel I. fokozata 30 év után
 Altiszti Szolgálati Jel Babérkoszorúval ékesített fokozata 40 év után
 Altiszti Szolgálati Jel I. fokozata 30 év után
 Szolgálati Érdemjel bronz fokozata
 Árvízvédelemért Szolgálati Jel
 Első Tűzharcért Szolgálati Jel
 Katasztrófa-elhárításért Szolgálati Jel
 NATO/EU/EBESZ/ENSZ Szolgálati Érdemérem
 Békefenntartásért Szolgálati Jel
 Honvédelemért Kitüntető Cím III. osztálya
 Aranykor Kitüntető Cím bronz fokozata
 Magyar Hadisírgondozásért Kitüntető Cím III. osztálya
 Tiszti Szolgálati Jel II. fokozata 20 év után
 Altiszti Szolgálati Jel II. fokozata 20 év után
 Tiszti Szolgálati Jel III. fokozata 10 év után
 Altiszti Szolgálati Jel III. fokozata 10 év után
 Legénységi Szolgálati Jel Babérkoszorúval ékesített fokozata 40 év után
 Legénységi Szolgálati Jel I. fokozata 30 év után
 Legénységi Szolgálati Jel II. fokozata 20 év után
 Legénységi Szolgálati Jel III. fokozata 10 év után
 Független Demokratikus Magyarorszá-
 gért

A kitüntetések eredeti alakban általában csak ünnepélyes öltözetben, frakkon, díszegyenruhán lehet viselni („Evening Dress – Decorations”). A meghívó fél a meghívón általában feltünteteti, kívánja-e kitüntetés viselését. Nincs szigorú előírás arra, hogy hány kitüntetés viselhető egyszerre frakkon, díszegyenruhán vagy más ceremóniális öltözetben, de a mértéktartás ajánlott. Általában vállszalagból egyet (nyilván a legmagasabbra tartott kitüntetést), nyakban egyet (pl. a Becsületrendet, de ha a kitüntetés viselési rendje megengedi, legfeljebb kettőt), csillagból jobb oldalon maximum kettőt, a bal oldalon négyet viselnek. Jobb oldalon a magasabb rangú csillag van fölül. Szalagsávon további kitüntetések miniatűrjei viselhetők. A szmokingon („Dinner Jacket – Decorations”) a miniatűrök baloldalon hordhatók, egy csillag és a nyakszalagon egy kitüntetés viselhető. Napközbeni öltözetben igen ritkán viselnek kitüntetést, így zsaketten ünnepélyes diplomáciai szertartás alkalmával általában csak egy (kicsinyített) kitüntetést hordanak, amely vagy a küldő, vagy a fogadó állam által adományozott legmagasabb kitüntetés, vagy pedig azon ország által adományozott kitüntetés, amelynek képviselője a fogadást adja. Előfordulhat, hogy a kitüntetések eredeti formában való viselését várják el. Ez esetben rendjelek, kitüntetések és érdemérmek eredeti formában viselhetők négy csillagig a baloldalon, azonban vállszalag nem. Egyes országokban sötét öltönyhöz is megengedett a kitüntetéseknek eredeti formában való viselése (pl. veterántalálkozó, koszorúzások alkalmával). Ilyen esetekben a zakó bal oldalán az eredeti nagyságú kereszt vagy érem viselhető, valamint nyakszalagon egy kitüntetés. Vállszalag, csillag viselése nem megengedett. Egyébként a kitüntetések

kicsinyített mását vagy szalagsávját viselik a zakó bal hajtókájának gomblyukában, természetesen egyszerre csak egyet. Illik tiszteletben tartani a mások által tiszteletük jeléül adott kitüntetések, vagyis, ha a látogatás alatt kitüntetést kap valaki, a látogatás végéig illik viselni (legalábbis akkor, ha a küldöttséggel együtt tartózkodik). Az illető ország nemzeti ünnepi fogadásán, egyéb jeles napjain – ha képviselőivel találkozunk – szintén illik viselni a kapott kitüntetést. A nem engedélyezett, betiltott vagy az engedélyezettől eltérő módon hordott kitüntetés viselését a törvény bünteti. (AJ)

kiváltságok és mentességek

A fogadó államok a diplomáciai vagy konzuli képviselet tagjainak – státuszuktól függően – különböző mértékű kiváltságokat és mentességeket biztosítanak, hogy zavartalanul láthassák el küldetésüket. Ezeket a könnyítéseket fő vonalakban az 1961. évi → *Bécsi Diplomáciai Szerződés*, valamint az 1963. évi → *Bécsi Konzuli Egyezmény* tartalmazza. Az egyezmények fő mondanivalója, hogy a képviseletek tagjai missziójuk során kötelesek betartani a fogadó ország törvényeit, szabályait, és csak a történelmi tapasztalatok alapján és a munka megkönnyítése érdekében élveznek kiváltságokat, mentességeket. A történelmi tapasztalatok elsősorban arra vonatkoznak, hogy amennyiben a fogadó államok a küldő állam képviselőjét – akár indokolt, akár indokolatlan – szankcióknak, barátságtalan bánásmódnak, koncepciós pereknek vetették alá, ez gyakran a két állam közötti fegyveres konfliktushoz vezetett. Ezért alakult ki az a felfogás, hogy a diplomáciai képviselők (és az általuk használt ingatlanok) sérthetetlenek, és szankcióként csak a kiutasítást lehet velük

szemben alkalmazni. A mentességek logikája abból az elvből fakad, hogy egy állam nem erőltetheti rá akarátát egy másik szuverénre, s így annak ideiglenesen nála tartózkodó képviselőjére sem. Tehát nem vethet ki rá adót, nem fizettethet vele vámot, nem sorozhatja be katonának stb. A ~ nem mindenkre vonatkoznak egyformán. A diplomáciai képviseleten belül is csak a diplomáciai személyzet tagjai élvezik a fogadó állam joghatósága alóli teljes mentességet, az egyéb kategóriákba sorolt munkatársak csak a diplomáciai tevékenység kapcsán részesülnek a ~ kedvezményeiben. A bécsi egyezmények csak fő vonalakban vázolják a kereteket, a fogadó államok gyakran eltérő módon alkalmazzák azokat. Bár az adómentesség – például – csak a közvetlen adókra vonatkozik, a megvásárolt termék árába foglalt közvetett adókra nem, de egy fogadó állam adhat mentességet ezek megfizetése alól, vagy visszatérítheti azokat – olyan módszerrel, melyet jónak lát. A konzuli kapcsolatokra vonatkozó egyezmény e téren is követi a diplomáciai egyezmény cikkeit, de mindenütt korlátozottabb mentességeket és kiváltságokat biztosít, mint a diplomáciai képviselőnek. A konzuli képviselőt – például – súlyos bűncselekmény elkövetése esetén le lehet tartóztatni, börtönbüntetésre is el lehet ítélni, miközben a fogadó országot az egyezmény arra biztatja, hogy adjon könnyítést konzuli munkája végzéséhez. A konzuli helyiségek is sérthetetlenek, de – például – a helyi hatóságoknak nem kell a képviselet-vezető engedélyére várniuk elemi csapás, tűzvész esetén, vélelmezhetik a belépési hozzájárulást saját hatáskörben is. A fogadó országon múlik, hogy mennyire nagyvonalúan kezeli az egyezmények által nem szabályozott kérdéseket, ezért egy külszolgálatot teljesítő tisztviselőnek min-

dig érdemes alaposan meggyőződnie a helyi gyakorlatról. A diplomáciai és konzuli mentességről az érintett képviselő nem mondhat le, ez a jog csak az őt delegáló államot illeti meg. (RF)

konzuli testület rangsorolása

A konzuli képviseltek vezetőinek rangsorát – osztályukon belül – az határozza meg, hogy mikor kapták meg a fogadó országtól az *→exequaturt* (a működési engedélyt). Amennyiben az adott képviselet-vezetőnek a fogadó állam már korábban – ideiglenesen – engedélyezte működése megkezdését, akkor ez a korábbi időpont határozza meg rangsorolását. Azok között a képviselet-vezetők között, akik egy időben kapták meg az exequaturt, kinevezési okiratuk fogadó országhoz történő eljuttatásának dátuma számít a rangsor megállapításánál. A konzuli képviselet-vezetők osztályukban mindig megelőzik a rangsorban a tiszteletbeli konzulokat. (RF)

látogatás

Bemutakozó ~t a diplomáciai kinevezettek munkahelyük elfoglalásakor tesznek az ország, a hivatal, a társhivatalok vezető személyiségeinél. A bemutatkozó ~, ha különös ok nincs rá (pl. konkrét, halaszthatatlan témák megbeszélése), általában nem terjed túl 30 percen. A beszélgetés tartalma, célja a személyes kapcsolat felvétele, tájékozódás, esetleg tanács és segítségkérés, de nem a vitás kérdések felvetése. Hivatalos vagy munka-on tartózkodó államférfiak gyakran kérnek és tesznek udvariassági ~t az érintett ország állam- vagy kormányfőjénél. Az audiencia az ismert szabályok szerint történik. Azonos rang esetén a vendég keresi fel a vendéglátót, az alacsonyabb rangú keresi fel a magasabb rangút, így az államfő ~t tesz ven-

déglátójánál és a parlament elnökénél, általában szállásán keresi fel őt a miniszterelnök, külügyminiszter. A ~ok külsőségeikben ünnepélyesek. Államfők magyarországi állami ~uk során találkoznak a miniszterelnökkel. (AJ)

levelezés

A protokolláris írásbeli érintkezés szabályainak biztosítaniuk kell, hogy az államok képviselői között az írásbeli érintkezésben az egyenlőség, a kölcsönös tisztelet és az udvariasság érvényesüljön. A nem általánosan elismert diplomáciai nyelv vagy nem regionális diplomáciai nyelv az országok közötti ~ben nem tekinthető „diplomáciai” nyelvnek. Az ilyen nyelvek használatára a viszonyossági szabályok irányadók. Ha tehát valamely állam egy másik államhoz nem diplomáciai nyelven fordul írásban, a választ a címzett állam saját hivatalos nyelvén adja meg. Általános szabálynak tekinthető, hogy a választ abban a formában kell megadni, ahogy a tárgyban az első megkeresés történt (*→szóbeli jegyzékre* szóbeli jegyzékkel, levélre levéllel, látogatásra látogatással szokás válaszolni). A jegyzék személytelen forma, a levél személyes jellegű. Személyes ~nek nevezzük a meghatározott személyek közötti levélváltást, akár hivatalos, akár nem hivatalos a ~ tárgya. A rangnak, a rangkülönbségnek megfelelő tisztelet kifejezése a protokolláris ~ben az alábbiak szerint történik. A megszólítás jelöli a címzett hivatalos rangját („Őszentsége”, „Ófelsége”, „Őeminenciája”), szövegkezdő megszólításban: „Szenséges Atya”, „Felséges Úr”, „Eminenciás Uram”, „Excellenciás Uram”. A megszólítás szerepelhet a szöveg első sora fölött, kezdődhet vele a szöveg első sora, és szerepelhet a szöveg első néhány szava után. Az első változat a leggyako-

ribb, a másik kettő a címzett mellé-, illetve alárendeltségét fejezi ki. A szólítás az udvariassági címet jelenti, és szöveg közben használatos („Szentséged”, „Felséged” „Eminenciád”). Fontos a kellő tiszteletet kifejező udvariassági záradék, az elköszönés. Az aláírás hitelesíti a levelet mint okmányt. Ha olvashatatlan, az aláírás alatt géppel (vagy pecsétnyomóval) is odaírják az aláíró pontos nevét. A keltezés megjelöli a levél írásának helyét, évét, hónapját, napját, ami a magyar szokástól eltérően a levél elejére, a jobb felső sarokba írandó. A címzésnél a címzett nevét és hivatalos címét a levél első oldalának alján is szokás feltüntetni. A külső címzés a borítékon tünteti fel a levél első oldalán feltüntetett címet. Akárcsak a hivatalos ~nél, a nem hivatalos, magánjellegű ~nél is – mert a diplomáciai életben sokszor ez a formája a hivatalos megnyilvánulásoknak is – a leg-

nagyobb gondossággal kell ügyelni a címzett nevének pontos írására, a címzettnek járó rangok megadására a címzésben, a címzett megfelelő megszólítására és szólítására a levélben, a címzettnek járó udvariassági formulák (bevezetés, záradék) megfelelő használatára. Olyan országokban, ahol az arisztokratikus címek használatban vannak, külön figyelmet kell fordítani ezek alkalmazására (pl. Angliában), más országokban esetlegesen egyéb különleges címekre (pl. az Amerikai Egyesült Államokban a „The Honorable” cím megadására). A rangbéli uralkodók ~ükben egymást testvérnek címezik, és magukról többes számban szólnak: „Mi N.N. Isten kegyelméből” stb. A volt közjogi méltóságok – udvariasságból – megkapják korábbi megszólításukat azzal, hogy a címzésben ezt jelezzük (pl. Magyarország korábbi köztársasági elnöke). A megszólítás

S.M.	Sa Majesté	Őfelsége	H.M.	His/Her Majesty
S.A.I.	Son Altesse Imperiale	Ő császári fensége	H.I.H.	Her/His Imperial Highness
S.A.R.	Son Altesse Royale	Ő királyi fensége	H.R.H.	His/Her Royal Highness
S.A.S.	Son Altesse Sérénissime	Őfensége	H.H.	His/Her Highness
S.Em.	Son Eminence	Őeminenciája (bíboros)	H.E.	His Eminency
S.Exc. vagy S.E.	Son Excellence	Őexcellenciája	H.E.	His/Her Excellency
Mgr.	Monseigneur, Monsignore	Főtisztelendő (érsek, püspök)		
M.	Monsieur	Uram	Mr.	Mister
Mme	Madame	Asszonyom	Mrs	Mistress
Mlle	Mademoiselle	Kisasszony	Miss	Miss
MM. vagy Messres	Messieur	Uraim		
MMes	Mesdames	Hölgyeim		

a levél elején azonban már „Tisztelt Elnök Úr”! Ha valaki aktív működése során elérte az „excellenciás” cím használatát, ehhez való jogát élete végéig (tehát nyugállományba vonulása után is) megőrzi. Ennek megfelelően nyugalmazott miniszternek, nagykövetnek is meg kell adni ezt a megszólítást. A nemzetközi ~ben – beleért-

ve az államfők közötti ~t is – a táblázatba foglalt legfontosabb rövidítéseket használják a rangok jelzésére, a megszólításnál és a szólításnál. A rövidítéseket címzésekben szabad használni, és a rövidítés után a nevet vagy a rangot is ki kell írni. E rövidítések még harmadik személlyel kapcsolatban használhatók.

Megszólításban, szólításban azonban rövidítés nélkül ki kell írni ezeket a rangokat:

Votre Majesté / Your Majesty = Felséges Úr

Votre Altesse / Your Highness = Fenséged

Votre Excellence / Your Excellency = Nagyméltóságú/ Excellenciás Uram

Madame / Madam = Asszonyom

Mademoiselle / Miss = Kisasszony

Monsieur / Mister = Uram

Császárnak:

Név: His Imperial Majesty The Emperor (of ...)

Borítékra: His Imperial Majesty (teljes név) Emperor of ...

Megszólítás: Your Imperial Majesty, Your Imperial Majesties

Végén záradék: Respectfully (yours)

Szóban: Your Imperial Majesty, hosszabb beszélgetésben: Sire,
Your Imperial Majesty, hosszabb beszélgetésben: Ma'am

Ültetőkérdőívén: His Imperial Majesty The Emperor (of ...),
Her Imperial Majesty, The Empress (of ...)

Királynőnek:

Név: Her Majesty The Queen

Borítékra: Her Majesty Queen Elisabeth II.

Levélkezdés: Your Majesty

Végén: Respectfully (yours)

Szóban: Your Majesty, hosszabb beszélgetésben: Ma'am

Ültetőkérdőívén: HM The Queen of ...

Királynak:

Név: His Majesty The King

Borítékra: His Majesty (teljes név) The King of ...

A királyi párnak: Their Majesties, The King and Queen of ...

Levélben: Your Majesty

Végén: Respectfully (yours)

Szóban: Your Majesty, hosszabb beszélgetésben: Sire

Ültetőkérdőívén: HM The King (of ...)

Név: His Royal Highness The Duke of Edinburgh
 Borítékra: His Royal Highness The Prince Philip, Duke of Edinburgh
 Levélben: Sir (hivatalos), Dear Duke (informális)
 Szóban: Your Royal Highness, hosszabb beszélgetésben: Sir
 Ültetőkártyán: HRH The Duke of Edinburgh

Név: His Highness The Sultan (of ...) (Malajziában His Majesty!)
 Borítékra: His Highness (név) Sultan of
 Their Highnesses, The Sultan and Sultana of ...
 Levél kezdés: Your Highness, Your Highnesses
 Végén: Respectfully (yours)
 Szóban: Your Highness
 Ültetőkártyán: His Highness The Sultan of ...

Név: His Royal Highness The Prince of Wales
 Borítékra: His Royal Highness Prince Charles, K.G. The Prince of Wales (cím)
 Levélkezdés: Your Royal Highness, Dear Prince Charles,
 Végén: Yours sincerely,
 Szóban: Your Royal Highness, hosszabb beszélgetésben: Sir
 Ültetőkártyán: HRH The Prince of Wales

Mai címzés Belgiumban (államfő a királynak):

Sa Majesté PHILIPPE
 Le Roi des Belges
 Palais Royal
 1000 Bruxelles

Címzésnél: A Sa Majesté le Roi des Belges

Megszólítás: „Sire”, majd a levél szövegében vagy első szám harmadik személyben „le Roi”, vagy az udvarias „Votre Majesté” használata a gyakorlat.

Záróformula: Je prie le Roi [vagy] Votre Majesté de bien vouloir agréer l'expression de mon profond respect.

A királyné címe és megszólítása:

Sa Majesté MATHILDE
 La Reine des Belges
 Palais Royal
 1000 Bruxelles

Címzésnél: A Sa Majesté la Reine des Belges

Megszólítás: „Madame”, majd a levél szövegében vagy első szám harmadik személyben: „la Reine”, vagy az udvarias „Votre Majesté”. Utalás esetén „Sa Majesté” használata a gyakorlat.

Záróformula: Je prie la Reine – vagy – Votre Majesté de bien vouloir agréer l'hommage de mon profond respect.

Luxemburgban:

Név: His Royal Highness, The Grand Duke of Luxembourg
 Borítékra: His Royal Highness Henri, The Grand Duke of Luxembourg
 Levélkezdés: Your Royal Highness Dear Grand Duke
 Végén: Respectfully (yours)
 Beszédben: Your Royal Highness, hosszabb beszélgetésben: Sir
 Ültetőkérdés: HRH The Grand Duke

Köztársaságban:

Elnök Úr, Asszony! – „Monsieur (Madame) le Président”
 Köztársasági Elnök Úr, Asszony! – „Monsieur (Mme) le Président de la République”
 Miniszterelnök Úr! – „Monsieur le Premier Ministre”
 Miniszter Úr, Asszony! – „Monsieur (Madame) le Ministre”

Név, cím: The President of the Republic (of ...)
 Borítékra: His Excellency (név) President of the Republic (of ...)
 Levélkezdés: Excellency, Dear Mr. President
 Végén: Respectfully (yours)
 Szóban: Your Excellency, Mr. President
 Ültetőkérdés: The President of the Republic (of ...)

Név: The Prime Minister (of ...)
 Borítékra: His (Her) Excellency (név) Prime Minister (of ...)
 Brit: The Right Honorable (név) O.M., C.H., M.P. Prime Minister
 Levélkezdés: Mr. (Madame) Prime Minister
 Brit: Dear Prime Minister
 Végén: Respectfully yours, Sincerely
 Szóban: Mr. (Madame) Prime Minister vagy Sir (Madame)
 The Prime Minister (of ...)

Név, cím: The Minister of Foreign Affairs (of ...)
 Borítékra: His (Her) Excellency (név) Minister of Foreign Affairs (of ...)
 Levélkezdés: Excellency, Mr. (Madame) Minister
 Végén: Respectfully yours, Sincerely yours
 Szóban: Excellency, Mr. (Madame) Minister
 Ültetőkérdés, ha többen vannak: The Minister of Foreign Affairs (of...)

Nagy-Britanniában:

Név, cím: The Secretary of State (for...)
 Borítékra: The Right Honorable (név) K.T., M.P.
 Secretary of State for Foreign & Commonwealth Affairs
 Levélkezdés: Dear Mr. Secretary of State, Dear Sir (keresztnevé), Dear Mr. Secretary

Végén: Respectfully yours, Sincerely yours
 Szóban: Mr. Secretary of State,
 Ültetőkérdés: The Secretary of State (for...)

Az egyházi címzési, megszólítási minták mélyen a történelemben gyökereznek. Történelmi okokból a „Szentséges” cím megilleti a

konstantinápolyi egyetemes pátriárkát:

His All Holiness Bartholomew Archbishop of Constantinople,
 New Rome and Ecumenical Patriarch,
 (Your All Holiness, Respectfully),

a kopt ortodox pápát:

His Holiness Pope Tavadros II. Pope of Alexandria,
 Patriarch of the See of St. Mark,
 (Your Holiness, Respectfully),

a moszkvai pátriárkát:

His Holiness Patriarch Kirill of Moscow and All Russia (Your Holiness ...)
 (Pl. I would like to express hope that the ministry of Your Holiness will contribute to the fulfilment of this task. I sincerely wish Your Holiness new successes in your responsible ministry, good health, peace and many years of life.)

A többi pátriárka:

„Öboldogsága”,
 His Beatitude Theophilus III, Patriarch of Jerusalem and all Palestine.

A bíboros címzése:

Őeminenciája dr Stanislaw Dziwisz bíboros úrnak, Krakó érsek metropolitájának,
 Őeminenciája főtitelendő (...)

Püspök:

Őexcellenciája Főtitelendő Milan Chatur CSsR püspök úr részére,
 Kassa.
 (Főtitelendő Püspök Úr!)

Néhány kivételes esetben – francia nyelven – a megszólítás nem a tisztég megjelölésével történik, hanem külön megszólítási formával, amely azonban ez esetben sem egyezik a szólítással. Így nevezetesen a koronás államfők megszólítása „Sire”, uralkodócsalád-beli hercegeké „Monse-

igneur”, tábornagyoké pedig – még akkor is, ha diplomáciai funkciót töltenek be – „Monsieur le Maréchal”. Nők megszólítása minden esetben „Asszonyom” (Madame), még akkor is, ha államfőről van szó. Angol nyelven a megszólítás általában Dear Sir, illetve Excellency, My Lord

vagy a vezetéknev. Az Egyesült Államokban előfordul a „Mr. Ambassador, Mr. Minister” forma. Nagy-Britanniában és az Egyesült Államokban egyaránt előfordul, hogy nagykövetek és követek megszólításaként a „Your Excellency” formát használják, amely voltaképpen nem megszólítás, hanem szólítás. A levélpapír alján, többoldalas levél esetében az első oldal bal alsó részén foglal helyet az a címzés, amely a borítékra is rákerül. Különösen fontos levelet nem hajtunk össze, hanem összehajtás nélkül helyezük címeres mappába, majd borítékba. A következő fokozatot jelöli a levél hosszában való egyszeri összehajtása és borítékba helyezése. A szokványos közléseket tartalmazó iratot először hosszában, azután keresztben is összehajtuk. Ehhez igazodik a boríték nagysága. A levél fontosságát jelzi az eljuttatás módja. Az állami szempontból fontos leveleket a küldő magas rangú bizalmi embere külön kísérettel személyesen adja át. A diplomáciai futárral eljuttatott levelet a nagykövet vagy személyesen a címzettnek, vagy jegyzék kíséretében a külügyminisztériumban adja át. Az utóbbit megteheti beosztott diplomata is. (AJ)

magas szintű látogatás

A szertartásrend ~ként a nemzetközi gyakorlatban elsősorban az államfői, kormányfői, miniszteri látogatást rögzíti. Megkülönböztetünk állami, hivatalos, munka-, magánlátogatást és inkognitó látogatást. A tiszteletadás mértéke a legnagyobb az állami látogatásnál, kisebb a hivatalos vagy munkalátogatásnál, és csak szimbolikus a magánlátogatásnál. Az államfői látogatás szertartásrendje, elvei fokozatos megszorításokkal alkalmazhatók a többi látogatásra is. Az alapelv lényege, hogy ha a méltóságot külföldi partnere fo-

gadja, akkor közjogi-hivatali rangjával arányosan részesül a megbecsülés, az elismerés és a tiszteletadás jeleiben. (AJ)

Magyarország nemzeti jelképei

A Szent Korona nemzeti ereklye, a magyar történelmi államiság jelképe. Az uralkodó, a nép (nemzet) és a föld egységének és függetlenségének szimbóluma. A himnusz ünnepi ének, mely a magyar nemzetet jelképezi. Akkor szól, ha a jelenlévők tisztelegni kívánnak az ország, a nemzet, a nemzeti zászló vagy az országot képviselő személyiség előtt (pl. tisztelgés a zászló előtt, zászlófelvonás alatt, hősi emlékműnél koszorúzás előtt vagy után, az ünnepség végén). A magyar himnusznak – bármilyen legyen a szertartásrend – magyarországi hivatalos rendezvényen egyszer el kell hangoznia. Más nemzet himnusza és az európai himnusz sem játszható el anélkül, hogy a magyar himnusz elhangoznék. Idegen állam himnusza akkor hangzik el Magyarországon, ha annak képviselője (államfő, civil vagy katonai vezető) hivatalos látogatásra érkezik, és jelenléte részét képezi valamely magyar szertartásnak (ünnepélyes fogadtatás katonai tiszteletadással), vagy valamely helyi ünnepségen (látogatás, közös megemlékezés, ünnepi fogadás stb.) vesz részt. Elvileg a külföldi himnusz csak akkor hangozhat el, ha az illető ország nemzeti zászlaja jelen van (hivatalos jelképként). Ilyenkor mindig a külföldi himnuszt játsszák előbb, és másodikként a magyart. Ha több nemzet jelképe van jelen, a himnuszokat a magyar ábécé szerinti sorrendben kell eljátszani, utolsóként a magyar himnuszt. A himnuszok elhangzása alatt a katonák tisztelegnek, a civilek födetlen fővel, feszesen állnak. Az európai himnusz többnyire az európai uniós vezetők jelenlétében hangzik el (de ka-

tonai alakulat jelenlétében nem játszható!). A magyar állami címer a közhatalom gyakorlását, a hivatalosságot jelképezi. A köztársasági elnök a két angyallal mint pajzstartóval ellátott, a miniszterelnök a cserfaággal és olajággal övezett címer használatára is jogosult. A magyar zászló (lobogó) a nemzethez tartozás kifejezésére szolgál, Magyarország egyik nemzeti és hivatalos állami jelképe. A nemzeti ünnepeken Magyarország lobogóját ünnepélyes keretek között, katonai tiszteletadással az Országház előtt fel kell vonni. A címer és a zászló használata során mindenki köteles őrizni annak tekintélyét és méltóságát. Magyarország címerének és zászlójának használatáról a 2011. évi CCII. törvény rendelkezik. (AJ)

manifesztum

A ~ egy államfő vagy kormány (tágabb értelemben más társadalmi szereplő) által megfogalmazott kiáltvány, deklaráció, mely a kibocsátó véleményét, felhívását tartalmazza egy-egy konkrét témáról. A ~ elsődleges címzettjei a saját állampolgárok is lehetnek, ha rendkívüli helyzetre készít fel. (RF)

megbízólevél

Amikor a kijelölt nagykövet megkapja az *→agrément*-t a fogadó országtól, a küldő állam legfőbb közjogi méltósága személyes levelet intéz a fogadó ország államfőjéhez, ezt nevezik ~nek (Lettres de créance, Letters of credence). A ~ben a küldő államfő biztosítja partnerét, hogy a diplomáciai misszióra legalkalmasabb állampolgárát küldi, aki mindenkor a küldő állam hivatalos véleményét képviseli majd. A küldő ország külügyminisztériuma elkészíti a ~ hiteles másolatát – beleértve a fordítást – is, hogy a nagykövet megér-

kezésekor ezt átadhassa a fogadó ország protokollszolgálatának, bizonyítva, hogy rendelkezik a megfelelő meghatalmazással, és de facto megkezdhesse működését. A küldő államfő egyúttal aláírja az előd visszahívó levelét is, melyet a szokásjog szerint az új nagykövet a saját megbízólevelével együtt ad át. (L. még: *→megbízólevel funkciója.*) (RF)

megbízólevél átadása

A fogadó ország külügyminisztériuma az államfői hivatallal együttműködve gondoskodik arról, hogy a nagykövetek megbízólevelüket abban a sorrendben adhassák át a fogadó ország államfőjének, amely sorrendben a fogadó országba érkeztek. A ceremónia a helyi szokásjog alapján történik. Általában a protokollszolgálat kocsit (hintót) küld a nagykövetért és néhány munkatársáért (házastársáért), akik részt vehetnek a ceremónián. A rendőri felvezetéssel vagy testőri kísérettel közlekedő kocsit a képviselő-vezető államának zászlajával látják el. A fogadtatás ünnepélyes körülmények között folyik. Országunként változik, hogy a katonai tiszteletadás milyen szintjét biztosítják. Az is államonként változó, hogy egy alkalommal hány nagykövetnek adnak lehetőséget a ~ra. A nagykövet általában rövid nyilatkozatban adja át a küldő államfő üzenetét, majd megbízólevelét. A fogadó államfő a megbízólevél átvétele után gyakran rövid négy szemközti – esetleg egy-két munkatárssal kibővített körű – beszélgetésre invitálja a nagykövetet, aki ilyenkor ismerteti a kapcsolatok javítására vonatkozó elképzeléseit, illetve válaszol az államfő érdeklődő kérdéseire. Vannak olyan államok, ahol nem egymást követően, egyenként, hanem egyetlen ceremónia keretében, csoportosan adják át megbízólevelüket. Ez a dip-

lomáciai világban kevésbé udvarias megoldás általában az akkreditált diplomáciai missziók nagy számából, az államfő megterheltségéből fakad. A ~ után a nagykövet már de jure is hivatalban lévőknek minősül, minden eseményen képviselheti országát. Több országban a ~ után a nagykövet szimbolikus koszorúzást hajt végre a fogadó ország iránti tisztelete kifejezéséeként a kijelölt emlékműnél, majd a protokollszolgálat a rezidenciájára, hivatalába visszakíséri őt. A ceremónia pontos leírását a helyi protokoll mindig részletesen ismerteti a képviselő-vezetővel, mert – különösen a monarchiákban – azok különlegesek lehetnek (uralkodó megközelítése, a megbízólevél átadása két kézzel, kérdés feltevésének tilalma, elvárt öltözet, távozás módja stb.). Erre az ismertetésre általában már a misszióvezető első külügyminisztériumban tett látogatásán, a megbízólevél másolatának átadásakor sor kerül. (RF)

meghívás

A nemzetközi gyakorlatban szokás, hogy magas állami vezetők tárgyalásaik során viszontlátogatásra hívják meg vendéglátójukat. Ezeket a látogatásokat számon tartják, és a nemzetközi helyzetből adódó kedvező alkalommal maguk vagy hivatali utódaik viszonzozzák. A szóban elhangzott ~ bekerül a tárgyalási jegyzőkönyvbe, de szokás írásban is megerősíteni. Különösen akkor indokolt ez, ha viszonylag közeli időpontban várható a viszontlátogatás. Egyes országokban a jó és kellő formában kiállított meghívólevél az alapja az előkészítés megkezdésének. Rendezvényre, hivatalos alkalomra szóló meghívónak az tekintendő, amelyen a vendéglátó magát nem nevével, hanem hivatali állásával jelöli meg (pl. Magyarország elnöke, miniszterelnöke stb.), és a meghívottak a be-

töltött politikai, társadalmi, kulturális pozíciójuk alapján, tehát hivatalos mivoltukban kapnak ~t. Meghívót kézírással vagy gépirással lehet kiállítani, szabad azonban nyomtatott formulát is használni, amelynek az üresen hagyott helyeit kézírással vagy ahhoz hasonló gépirással töltik ki. Nyomtatott formula használata esetén a meghívott nevét kézzel írják ki. A meghívóra adott írásbeli választ kézírással vagy gépirással állítják ki, megfelelően átalakítva a meghívó szövegét. Az utóbbi időben – a protokoll területén mutatkozó egyszerűsítési törekvések folytán – a ~okra adott írásbeli válaszokat egyre inkább kiszorítják a telefonon, e-mailben adott válaszok. Ha a ~t telefonon előzetesen megbeszélték és elfogadták, vagy e-mailben visszaigazolták, R.S.V.P. („választ kérünk”) helyett P.M. („pro memoria”, emlékeztetőül) rövidítést szokás a meghívóra írni. Ilyenkor a nyomtatott R.S.V.P. szöveget áthúzzák, és kézzel kell rávezetni a P.M. jelzést. Magas szintű ~ esetén a meghívókat a vendégeknek névre szólóan csak akkor küldik ki – emlékeztetőül és belépőül –, ha ők részvételüket már visszaigazolták. (AJ)

memorandum

A ~ egy állam hivatalos véleményét rögzítő diplomáciai dokumentum, melynek nincs kötött formája. Általában olyan témáról szoktak ~ot megfogalmazni, mely fontos az adott állam számára, s melyben viszonylag állandó az elfoglalt álláspontja. A ~ konkrét követeléseket nem tartalmaz. (RF)

munkanyelv

A ~ az a nyelv, melyet a leggyakrabban használnak az intézményi munka során egy-egy nemzetközi szervezetben. Ez sokszor lehet hivatalosan meghatározott ~ is,

mint az →*ENSZ*-ben, ahol ezt a státuszt a francia és az angol tölti be, miközben a hivatalos nyelvek köre ennél szélesebb. Az →*Európai Unió*ban ~ként szintén az angol és a francia használatos, bár egyes tagállamok részéről az →*Európai Unió Tanácsának* ülésein gyakran tapasztalható olyan törekvés, hogy melléjük felvegyék a német, az olasz vagy a spanyol nyelvet is. Amennyiben a szervezők a nyomásnak engednek (például amennyiben a német delegáció eléri nyelvének alkalmazását, a spanyol és az olasz képviselők ragaszkodnak az ő nyelvük felvételéhez is), általában hatos (ha a rendező hivatalos nyelve eltér a felsoroltaktól) tolmácsolási nyelvi rezsimet alkalmaznak. A magas szintű tanácskozásokon minden hivatalos nyelven van tolmácsolás. ~ként szokták megjelölni azt a nyelvet is, melyet egy-egy szuverén államban a diplomáciai testület használ a fogadó ország hatóságaival történő érintkezés során. Magyarország angol ~űnek minősül. (RF)

nagykövet

A diplomáciai képviselő vezetői közül a legmagasabb rangú a ~, hivatalos címe szerint a „rendkívüli és meghatalmazott ~”. Szuverén államok diplomáciai kapcsolatok felvételekor a leggyakrabban ~ek delegálásában állapodnak meg. Nemzetközi szervezetnél a misszió vezetője az állandó képviselő, akinek lehet ~ a rangja, de betöltheti ezt a funkciót alacsonyabb diplomáciai ranggal rendelkező személy is. Az államok eseti, különleges küldetésekre is kinevezhetnek ún. utazó ~eket. Amennyiben ez a különleges küldetés másik szuverén ország felkeresésére szolgál, erről az érintett államot hivatalosan értesíteni kell. A közéletben – általában nemes ügyek képviselője esetén – használják a tiszteletbeli ~ elnevezést is. (RF)

nagykövet bekérése

A diplomáciai kapcsolattartás során gyakran kerül sor arra, hogy a diplomáciai képviselők felkeresik a külügyminisztérium tisztviselőit, függetlenül attól, hogy ki kezdeményezi a találkozót. Amennyiben a →*fogadó állam* külügyi vezetője nyilvánosan bejelenti, hogy bekérte valamely küldő állam diplomáciai képviselőének vezetőjét, az azt jelenti, hogy sérelmet szeretne orvosoltatni. A nyilvánosság felhasználása részben arra szolgál, hogy az érintett államra nagyobb nyomás háruljon az ügy elintézése érdekében, részben pedig a saját közvélemény tájékoztatására a határozott fellépésről. A bekérte nagykövet általában csak nagy vonalakban ragal az elhangzottakra, s azt közli, hogy a felvetéseket hiánytalanul továbbítja központjának. A ~nek pontos körülményeiről nem szokás a nyilvánosságot tájékoztatni (pontos időpont, beszélgetés menete stb.), mert a részletek ismertetése újabb konfliktusra, a helyzet eszkalálódására adhat okot (például ha a nagykövet – minden bizonnyal központjával történő konzultáció után – nem kész a kért időpontban megjelenni, hanem későbbi alkalmat jelöl meg stb.). (RF)

nagykövet hazahívása konzultációra

Amennyiben egy állam úgy ítéli meg, hogy sérelme nagyobb annál, mint amit egy →*demars* megtétele vagy a →*nagykövet bekérése* orvosolna, elégedetlensége kifejezéséként nyilvánosan bejelenti, hogy a másik államban szolgáló nagykövetét konzultációra hazarendeli. (Adott esetben előfordulhat, hogy a nagykövet éppen saját fővárosában tartózkodik hivatali vagy akár magáncélból, de a hazahívást akkor is bejelentik.) A ~ nem jelenti a nagyköveti szintű diplomáciai kapcsolatok

szüneteltetését, csak határozott kísérlet arra, hogy kikényszerítse a sérelem orvoslását, a bocsánatkérés valamely formáját. A diplomáciai szokásjog szerint a nagykövet visszaküldésére (sokszor a nyilvánosság tájékoztatása nélkül) akkor kerülhet sor, ha a sérelmet a másik fél orvosolta. Franciaország 2019-ben római, 2020-ban ankarai nagykövetét rendelte haza konzultációra a fogadó ország vezetőinek általa elfogadhatatlannak tartott nyilatkozatai miatt, miközben ezt a gesztust korábban nem alkalmazta. A nagykövet mindkét esetben egy-két hét múlva visszatért állomáshelyére. Az olaszországi esetben a két államfő folytatott megbékélésre irányuló beszélgetést, a török ügyben pedig az volt a francia indoklás, hogy a nagykövet magyarázatot kérhessen az elhangzott barátságtalan nyilatkozatokra. Mióta a korszerű kommunikációs eszközök (beleértve a közösségi médiumot) egyre nagyobb szerepet játszanak a hagyományos diplomáciában is, azóta a különböző nyilvános nyomásgyakorlási eszközök használata, a nagykövek bekérése vagy konzultációra történő hazahívása is mind gyakoribb. (RF)

NATO belső rangsorolása

A →*NATO* szervezeti felépítése és működéséről szóló egyezményi alapja sokkal egyszerűbb, mint például az →*Európai Unió*é. Protokollját inkább a szokásjog diktálja, mint írott szabályok. Legfontosabb intézménye, egyetlen politikai döntéshozó testülete az Észak-atlanti Tanács, mely a leggyakrabban állandó képviselői (nagyköveti) szinten ülésezik. Szükség esetén a külügyminiszterek, csúcserkezteti formában – általában két évente – az állam- és kormányfők vesznek részt ülésin. Az üléseket a tagállamok által választott főtitkár vezeti, akit a tagállamokban

egyre inkább kormányfői szintnek tekintenek (ezért választanak előszeretettel volt miniszterelnököket erre a tisztségre). A protokolláris rangsorban a Nukleáris Tervező Bizottság következik, mely a védelmi miniszteri szint, a legfőbb katonai szerv pedig a vezérkari főnökök által alkotott Katonai Bizottság. A NATO két munkanyelve az angol és a francia, de az ültetési és zászlózási rendben általában az angolt használják. Ezért is keltett feltűnést, amikor a NATO 2002-es prágai csúcserkeztetén az államok francia elnevezése alapján határozták meg az üléstermi elhelyezést. (Nyílt titok volt: így akarták elkerülni, hogy az Egyesült Királyság és az Amerikai Egyesült Államok delegációvezetője – angol elnevezés szerint U betűvel kezdődő nevük alapján – a meghívott ukrán külöttségvezető mellé üljön.) (RF)

nemzetközi szervezetek rangsorolása

A nemzetközi szervezeteket mindig a szuverén államok után rangsorolják, hiszen önmagukban nem testesítenek meg népkaratot, csak a szuverén államok megállapodása alapján, kötött egyezményes mandátummal tevékenykedhetnek. Ez a rangsorolás a zászlózásra is vonatkozik, vagyis a nemzetközi szervezet zászlaja csak a szuverén államok zászlói után következhet. Az →*Európai Unió* esete különleges, mert tagállamai részleges szuverenitással látták el (pl. a kereskedelempolitika terén), saját joggal, pénzzel, közvetlen módon választott parlamenttel rendelkezik, s önállóan hozhat a tagállamokra vonatkozó kötelező intézkedéseket. Ennek megfelelően egy fogadó állam az Európai Unió oda delegált képviselőjét és annak vezetőjét kezelheti a szuverén államokénak megfelelően is. Az Egyesült Királyság az Európai Unióból történő kiválása után nem kívánta diplo-

máciai képviseletnek elismerni a szervezet londoni képviseletét. Az Egyesült Államok protokollja Obama elnöksége alatt az EU-képviselő nagykövetségi rangú vezetőjét a szuverén országok nagykövetségi rangsorában szerepeltette (Franciaország után), a Trump-adminisztráció időszakában viszont egy ideig hátra sorolták, a nemzetközi szervezetek közé. (RF)

nemzetközi szerződés aláírása

A nemzetközi szerződés aláírási szertartásának helyszínét általában az az ország határozza meg, ahol az aláírás történik. A felek megállapodnak abban, hogy a szertartásnál az aláírókon kívül ki legyen még jelen. A szertartást illetően a nemzetközi gyakorlat az irányadó, a szertartásrendet a konkrét esetre a fogadó ország állami protokollja dolgozza ki. A teremben az asztal jobb oldalán az aláíró vendég, bal oldalán a vendéglátó ország kis méretű, ún. asztali zászlóját helyezik el. Az asztalon fekszik az aláírók előtt az aláírandó dokumentum saját példánya és a díszes aláíró készlet (ezüst tálcán két jó minőségű töltőtoll, itatós). Ha az aláíró felek nem együtt érkeznek a tárgyalásról, a vendéglátó országnak az eseményen részt vevő személyiségei várják a külföldi vendégeket. Ha a vendégdelegáció megérkezik, kezét fognak a jelenlevőkkel. Ezután kerül sor magára az aláírásra. Az aláírók (szemből nézve bal oldalon a vendég) elhelyezkednek a protokollsorban. Középen, az asztal mögött a fővendégek, illetve megfelelő oldalon a többi jelenlevő áll. A fővendégek mögött saját nemzeti zászlójuk áll. A segítők előzetesen kicserélik a meghatalmazásokat, ellenőrzik, majd egy közeli kis asztalon sorrendbe állítják a dokumentumokat (általában a kevésbé fontossal kezdve). Az ünnepélyességet fokozza, és megfelelő keretet ad az ese-

ménynek, ha az alkalmi ceremóniamester, a protokollfőnök vagy a tolmács felolvassa az ún. bemondószöveget, melyben üdvözlő a megjelenteket, bejelenti, hogy dokumentumok aláírására kerül sor (az elhangzottakat konzekutív módon tolmácsolják), felolvassa az első dokumentum hivatalos címét a vendéglátó ország nyelvén. Ezután a „dokumentumot aláírja ... részről: N. N., vendég részről X. Y.” formula következik, az aláírók pedig nevük elhangzásakor előlépnek, és helyet foglalnak az asztalnál. Ezt követően a vendég nyelvén olvassa fel a ceremóniamester, a vendég protokollfőnök, esetleg a tolmács a dokumentum címét, majd a „dokumentumot aláírja vendég részről X. Y. ... részről: N. N.” formula hangzik el. A vendég nyelvén tehát a vendég aláíró van előbb, miként a saját szerződéspéldányán is ő szerepel első helyen. A segítők, a „lapozók” segítenek a lapozásban, szükség esetén megmutatják az aláírás helyét, aláírás után itatóssal felitatják a tintát, lapoznak a következő aláírás helyéig. Közben az egyes cselekmények után hátrálépnek, az aláírással foglalkozók felnéznek, hogy jó fényképek készülhessenek. Amikor a saját példányukat mindkettlen aláírták, a segítők az aláírók háta mögött kicserélik a dokumentumokat, s az aláírók aláírják a másik fél példányát is – a fenti rítus szerint. Ha ezzel végeztek, a jobb kezükbe veszik a másik fél dokumentumát, felállnak, jobb kézzel a másik félnek átnyújtják annak példányát, míg bal kezükkel elveszik sajátjukat, s az ily módon szabaddá tett jobb kezükkel kezdet fognak. Az utolsó aláírást követően – amennyiben beszédek hangzanak el – először a vendéglátó ország képviselője mond beszédet, méltatva a szerződés jelentőségét, majd partnere szól. A beszédek elhangzása és a taps után szokás ismét kezét

fogni. Ezután a jelenlevők koccintanak (általában pezsgővel), és rövid ideig kötetlen formában beszélgetnek. Ezalatt – rendszerint egy másik helyiségben – pecséttel látják el a szerződés példányait. Szokás az is, hogy az utolsó aláírást követően, a gratulációk (esetleg a koccintás) alatt sajtóértekezlethez átrendezik a termet. Ez esetben az aláírt szerződés jelentőségét ott méltatják. Ha az aláírást nem követi sajtótájékoztató, jelentőségéhez mérten gondoskodni kell a megfelelő sajtónyilvánosságról. Elsőként a vendégek távoznak. (AJ)

nemzetközi szerződés típusai

Amikor a nemzetközi jog alanyai (a legtöbbször államok, de lehetnek más nemzetközi szereplők is) írásban vagy szóban megállapodást kötnek az együttműködés egy bizonyos területéről – nemzetközi jogok és kötelezettségek keletkeztetése céljából, amely kifejezi a tárgyalásban részt vevők egy irányba mutató, közös akaratát –, nemzetközi szerződés jön létre. A részletes, kodifikációs indítékú nemzetközi szerződést egyezménynek szokás nevezni. Az ünnepélyes, elveket deklaráló szerződések hordhatják a Karta („Charta”) nevet. Nemzetközi szervezetek alapításáról a résztvevők alapokmányt fogadnak el, a fogadó állammal a szervezet működési feltételeiről kötött megállapodást pedig székhelyegyezménynek nevezik. A Szentszéknek államokkal kötött átfogó megegyezéseit hívják konkordátumnak. A nemzetközi szerződések elnevezésüktől függetlenül egyenrangúnak tekintendők. (L. még: →*nemzetközi szerződés*.) (RF)

nemzetközi tárgyalás

Amennyiben a nemzetközi élet szereplői úgy vélik, hogy egy konfliktus rendezésére szükség van, illetve arra lehetőség

nyílik, vagy kapcsolatuk javítására, szintjének emelésére kerülhet sor, megállapodás reményében tárgyalásokat folytatnak egymással. A tárgyalások szintje, helyszíne, ütemezése, nyelve, esetleges közvetítők bevonása a tárgyaló felektől függ, miként az általuk alkalmazott tárgyalási technika, taktika és stratégia is. A megállapodás akkor lehet tartós, ha – az erőviszonyoktól függetlenül – valamilyen mértékben minden fél érdekeit figyelembe veszi. A nemzetközi szervezetekben folyó multilaterális tárgyalásokon az államok általában más tárgyalási taktikát alkalmaznak, mint a kétoldalú megbeszéléseken. Ilyen keretek között például már meggondolandó az „üres szék politikája”. (A Szovjetunió sértődés miatt történő távolmaradását az Egyesült Államok a koreai tűzszünet ellenőrzésének módjáról az →*ENSZ Biztonsági Tanácsa* által hozott határozatnál arra használta ki, hogy saját csapatait tudja megválasztatni tűzszünetet fenntartó erőknél, miközben az orosz jelenlét esetén a vétó bizonyára megtörtént volna.) ~okon nagy hangsúlyt kap az egyes témák körüli, ún. ad hoc szövetségesi csoportok létrehozása, majd viszonttámogatások megszerzése attól függően, hogy a feleket mely kérdések érintik közvetlenül. (RF)

női protokoll

~on a közjogi méltóság, miniszter, →*nagykövet* feleségének, esetleg nagykorú lányának protokolláris tevékenységét értjük. A közjogi méltóság felesége férje oldalán részt vesz bizonyos állami eseményeken, jótékonyági rendezvényeken, és rendszeresen találkozik a Magyarországra akkreditált nagykövetek házastársaival. Magas szintű – köztársasági elnöki, miniszterelnöki, miniszteri – látogatás alkalmával a feleség elkísérheti férjét, ilyenkor bizonyos

programokon együtt vesznek részt (ünneplés fogadtatás, díszvacsora stb). A hivatalos tárgyalások ideje alatt azonban a vendéglátó feleségének kíséretében külön „női” programot szerveznek, amely lehet városnéző, kulturális jellegű, divatbemutató, illetve látogatás egy jótékonyági szervezetnél vagy iskolában. Ha ismert az illető hivatása, az azzal kapcsolatos szakemberekkel történő találkozási is sor kerülhet. A feleséghez a látogatás idejére rangban megfelelő, állandó kísérő csatlakozik, valamint a fogadó országba akkreditált nagykövet felesége. A feleség részére ugyanazokat a szolgáltatásokat (szállás, étkezés, tolmács, gépkocsi, biztonsági személynéz) kell biztosítani, mint a delegációt vezető férje számára. A nagykövet, követ felesége férje oldalán szintén részt vesz a látogatás különböző eseményein, a fogadásokon. Állandó kísérőként bekapcsolódik a fogadó országba érkező közbiztonsági méltóságot, minisztert elkísérő feleség programjába. A nagykövet felesége kapcsolatot tart a diplomáciai testület többi tagjának feleségével, közös – jótékonyági, kulturális – programokat szerveznek. Ellátják a háziasszonyi teendőket a rezidencián tartandó ebédek, vacsorák, fogadások alkalmával. (IK)

öltözködés

A legfontosabb alapelvárás az alkalomhoz illő öltözék. A diplomatáról alkotott kép nemcsak személyére, hanem az általa képviselt hivatalra és országra is kihat. Alapkövetelmény, hogy a ruha állapota, mérete, minősége megfelelő legyen. Az ~t befolyásolja, hogy milyen éghajlatú országban teljesít szolgálatot a diplomata. A helyi körülményekhez, szokásokhoz, ~i előírásokhoz minden esetben alkalmazkodni kell. A ruházattal összhangban kell len-

niük a kiegészítőknél, a lábbelinel, az illetszereknek, ékszereknek, nők esetében a sminknek. (L. még: →*dress code.*) (IK)

pohárköszöntő

Díszében, díszvacsorán, magas szintű küldöttség látogatása alkalmából adott fogadáson – elsősorban – a vendéglátó és a fővendég ~t mond. Politikai alkalmánál illendő, hogy a házigazda előzetesen a díszvendégre rendelkezésére bocsássa saját ~jének szövegét. Ilyen esetben az is illendő, hogy a válasz-~ szövegét a díszvendég is előre elküldje partnerének. A ~nek a klasszikus (francia) protokolláris szabályok szerint a következő elemeket kell tartalmaznia: 1. a díszvendég, a többi vendég és a többi jelen lévő személy megszólítása (a házastársakkal együtt); 2. a díszvendég üdvözlése; 3. az alkalom méltatása; 4. jókívánások kifejezése, esetleg megemlékezés a vendég államfőjéről: „emelem poharam...” (Monarchiákban kötelező!) A vendégek koccintanak, illetve egymásra emelik a poharukat. A válasz-~nek tartalmaznia kell 1. a házigazda, a többi jelen lévő megszólítását; 2. köszönet kifejezését a fogadtatásért, vendéglátásért; 3. a választ az előző ~ben elhangzott méltatásokra; 4. jókívánások kifejezését, hasonlóképpen a házigazda ~jéhez. A vendégek ismét koccintanak, majd udvariasan megtapsolják a beszédet. Ha a jelenlévők poharukat államfő egészségére ürítik, felállnak helyükről. Magas szintű delegáció esetén, ünneplés alkalmán koccintáskor egyébként is szokás felállni. Meghittebb étkezéseken is lehet ~t mondani, de az el is maradhat. E tekintetben a helyi szokások és a házigazda kezdeményezése a mérvadó. Egyes országokban az ünnepi ebéden vagy vacsorán kötelezően elmondandó ~k sorrendje és e sorrenden belül az alkalmi ~k

helye is meghatározott. Hazai díszebédek és díszvacsorákon általában az első fogás előtt mondanak ~t, elsősorban a sajtó jelenléte miatt. Annak elhangzását követően a mikrofont elviszik az asztaltól, és a sajtó távozik. ~t lehetőleg ne mondanak az első hús- vagy halétel elfogyasztása előtt. A továbbiakban már nincs korlátozva a ~k száma és a fogásokhoz való viszonya. Ha valakinek a tiszteletére ~t mondtak, azt viszonzni kell. Válasz-~ elhagyása azonos rangúak között rendkívül nagy udvariatlanság. Nagy rangkülönbség esetén (pl. ha a polgármester ~t mond az államfő látogatása tiszteletére adott ebéden) a vendég tetszése szerint cselekedhet. Egyes országokban (Angliában és a brit protokollt követő országokban) a ~ elmondásának külön kis ceremóniája van. Meghatározzák időpontját (pl. a desszert után). A házigazda javasolja, hogy ürítsék poharukat a vendég országának államfőjére, s ekkor eljátsszák a vendég ország himnuszát. A vendég hasonló rövid ~t mond, majd utána a vendéglátó ország himnusza hangzik el. (AJ)

protokoll

Az állam képviselőinek kijáró tiszteletadás formájára és módjára belföldön az állami, külföldön a diplomáciai ~ kialakult elvrendszere és gyakorlata ad útmutatást. A hivatalos (állami) ~ az adott ország társasági illemszabályaira, hivatali etikettjére, írott jogára és íratlan szokásaira épülő, különleges eljárások összessége, amely meghatározza belföldön az államhatalmat képviselő hivatalos személyiségek egymással való érintkezésének módját, a nemzetközi jognak és szokásoknak megfelelően pedig szabályozza bel- és külföldön az államot képviselő személyiségeknek és a diplomataknak az egymással való hivatalos érintkezési formáit. A ~ alapja az el-

sőbbégeket rögzítő rangsorolás (→*protokoll-lista*) és az elsőbbségeket láthatóvá, felfoghatóvá tevő szertartásrend. (AJ)

protokoll-lista

A hivatalos rangsorolásban jelenik meg az elsőbbségek strukturált rendszere, mely az államfőhöz mérten mutatja, hogy az adott testület vagy személyiség a hatalomból, a javakból, a tiszteletből hogyan részesül, milyen előjogait ismeri el a többi testület a fennálló viszonyok között erkölcsi megbecsülésben és anyagi javakban. A rangsorban elfoglalt hely határozza meg az egyén vagy testület helyét, szerepét, mozgását a szertartásrendben, a hivatalos ceremóniákon. A belföldi állami vagy hivatalos protokollrangsort minden ország maga állapítja meg jogszabályban vagy a kialakult szokásjog alapján. Ez az állami ~. Magyarországon az elsőbbségek rendjének, a hivatalos állami ~nak egyes elemeit az írott jog rögzíti, de a teljes rendszerét nem szabályozza. E területeken a szokás és a hagyomány határozza meg a személyiségek helyét. A protokollrangsorban elfoglalt hely nem szükségképpen fejezi ki pontosan a testület vagy az egyén valódi társadalmi súlyát, fontosságát, a rangsorban elfoglalt helynek gyakran szertartásrendi vagy történeti okai vannak. (L. még: →*protokoll*.) (AJ)

rangsorolás

Az államok, állampolgárok egyenjogúsága, az egyenlő elbánás elve a jog (és a ~) alappillére. A körülmények folytán azonban mégsem állhat mindenki az első helyen vagy az első sorban, viszont mindenkinek elvitathatatlan joga, hogy érdemei alapján adott alkalommal ott állhasson. A legrégebbi idők óta az elsőbbség joga, vagyis az az előjog, mely alapján az egyik

állam, testület, személyiség vagy azoknak hivatalos képviselője, jelképe megelőzi a másikat, a rangsorokban, a ~ban ölt testet. A tiszteletadás mértékének megállapításánál bizonyos elvek érvényesülnek. Az egyenlő elbánás szerint az azonos rangban levők azonos tiszteletet adnak és kapnak. A tiszteletadás kölcsönös, amilyen mértékű tiszteletet tanúsít valaki mások iránt, olyan mértékűt várhat el. A viszonyosság a tiszteletadásban kötelező, s ha valaki elfogadta az adott tiszteleti formákat, akkor azokat ugyanolyan mértékben viszonzania kell. A precedensteremtés elve azt jelenti, hogy ha egyszer valaki ténylegesen részesült valamely előjogból, később jogosan hivatkozhat rá, és a többi azonos rangú is joggal követelheti. Az ősiség („ancieninitás”) elve szerint azonos rangúak között a rangelsőbbiséget a rang megszerzésének időrendje határozza meg. (A)

rangsorolás az államigazgatásban

A nem hivatalos protokoll-lista Magyarország mindennapi életének lenyomata, ezért folyamatos frissítésre szorul a választások, a vezetők felmentése és kinevezése következtében, a hivatalok és intézmények átalakulása folytán. Az alábbi lista útmutatóként szolgál valamely rendezvény → *protokoll-listájának* elkészítéséhez, de annak végső, pontos formáját a rendezőknek kell kialakítaniuk.

I. Rangosztály: közjogi méltóságok

1. államfő,
korábbi államfők, hivatali idejük időrendje szerint;
2. kormányfő,
korábbi kormányfők, hivatali idejük időrendje szerint;
3. az Országgyűlés elnöke,
az Országgyűlés korábbi elnökei,
hivatali idejük időrendje szerint;

4. az Alkotmánybíróság elnöke,
az Alkotmánybíróság korábbi elnökei,
hivatali idejük időrendje szerint;
5. a Kúria elnöke,
a Kúria, illetve a Legfelső Bíróság korábbi elnökei,
hivatali idejük időrendje szerint;
6. a legfőbb ügyész;
7. a történelmi egyházak vezetői.

II. Rangosztály: miniszterek, miniszteri rangúak

- a miniszterelnök-helyettes;
a KEH főigazgatója;
az Országgyűlés háznapja;
az Országgyűlés alelnökei;
az Alkotmánybíróság elnökhelyettese;
a Kúria elnökhelyettese;
a legfőbb ügyész helyettese;
a kormánytagok (Miniszterelnökség, tárcák ábécé szerint);
az Alkotmánybíróság tagjai;
az Állami Számvevőszék elnöke;
a Költségvetési Tanács elnöke;
az alapvető jogok biztosa;
az Országos Bírósági Hivatal elnöke;
az Országgyűlés pártjainak elnökei,
frakcióvezetői;
az Országgyűlés főigazgatója;
az Állami Számvevőszék alelnöke.

Az autonóm államigazgatási szervek tisztségviselői közül:

- a Gazdasági Versenyhivatal elnöke;
a Nemzeti Adatvédelmi és Információszabadság Hatóság elnöke.
Az önálló szabályozó szervek tisztségviselői közül:
a Nemzeti Média- és Hírközlési Hatóság elnöke;
a Magyar Energetikai és Közmű-szabályozási Hivatal elnöke.

A kormánytól független tisztségviselők közül:

- a Magyar Nemzeti Bank elnöke;
- a Magyar Tudományos Akadémia elnöke;
- a Magyar Művészeti Akadémia elnöke;
- a főpolgármester.

III. Rangosztály: államtitkárok és államtitkári rangúak

- a Miniszterelnökség államtitkárai;
- a tárcák államtitkárai (betűrendben);
- a Miniszterelnökség közigazgatási államtitkárai;
- a tárcák közigazgatási államtitkárai (betűrendben);
- a kormánybiztosok.

Az autonóm államigazgatási szervek tisztségviselői közül:

- a Közbeszerzési Hatóság elnöke;
- a Gazdasági Versenyhivatal elnökhelyettese;
- a Versenytanács elnök;
- a Nemzeti Adatvédelmi és Információszabadság Hatóság elnökhelyettese;
- a Nemzeti Választási Iroda elnöke.

A kormányhivatalok tisztségviselői közül:

- a Központi Statisztikai Hivatal elnöke;
- az Országos Atomenergia Hivatal főigazgatója;
- a Szellemi Tulajdon Nemzeti Hivatala elnöke;
- a Nemzeti Adó- és Vámhivatal elnöke;
- a Nemzeti Kutatási, Fejlesztési és Innovációs Hivatal elnöke;

A központi hivatalok vezetői közül:

- a Kormányzati Ellenőrzési Hivatal elnöke;
- a Magyar Nyelvstratégiai Intézet igazgatója;
- A Nemzetstratégiai Kutatóintézet elnöke;

- a Nemzeti Kommunikációs Hivatal elnöke;
 - a Bevándorlási és Menekültügyi Hivatal főigazgatója;
 - a Terrorelhárítási Információs és Bűnügyi Elemző Központ főigazgatója;
 - az Emberi Erőforrás Támogatáskezelő főigazgatója;
 - az Állami Egészségügyi Ellátó Központ főigazgatója;
 - a Klebelsberg Intézményfenntartó Központ elnöke;
 - az Oktatási Hivatal elnöke;
 - a Nemzeti Egészségbiztosítási Alapkezelő főigazgatója;
 - az Országos Gyógyszerészeti és Élelmezés-egészségügyi Intézet főigazgatója;
 - a Nemzeti Népegészségügyi Központ vezetője, országos tiszti főorvos;
 - a Szociális és Gyermekvédelmi Főigazgatóság főigazgatója;
 - a Nemzeti Élelmiszerlánc-biztonsági Hivatal elnöke;
 - az Országos Meteorológiai Szolgálat elnöke;
 - a Nemzeti Befektetési Ügynökség elnöke;
 - az Európai Támogatásokat Auditáló Főigazgatóság főigazgatója;
 - a Magyar Államkincstár elnöke;
 - a Nemzeti akkreditáló Hatóság főigazgatója;
 - a Nemzeti Szakképzési és Felnőttképzési Hivatal főigazgatója;
 - A Magyar Bányászati és Földtani Hivatal elnöke.
- Az önálló szabályozó szervek tisztségviselői közül:*
- a Nemzeti Média- és Hírközlési Hatóság elnökhelyettese;
 - a Nemzeti Média- és Hírközlési Hatóság Hivatala főigazgatója;

a Magyar Energetikai és Közmű-szabályozási Hivatal elnökhelyettese;

A kormánytól független tisztségviselők közül:

a Magyar Nemzeti Bank elnökének helyettese;

a Magyar Tudományos Akadémia elnökének helyettese;

a Magyar Művészeti Akadémia elnökének helyettese;

a főpolgármester helyettese.

Államtitkári juttatásokra jogosult tisztségviselők:

a miniszterelnöki biztosok;

a miniszterelnöki megbízottak;

a KEH főigazgatója és igazgatói;

az Országgyűlés bizottságainak elnökei;

az Elnöki Titkárság vezetője.

Az Országgyűlés Hivatala:

az Országgyűlés Hivatala főigazgató-helyettesei;

az Országgyűlés Hivatala külügyi igazgatója;

az Országgyűlés Hivatala közgyűjteményi és közművelődési igazgatója,

A Független Rendészeti Panasztestület elnöke,

az Alkotmánybíróság főtitkára,

az Állami Számvevőszék főtitkára;

az alapvető jogok biztosának helyettese;

az Alapvető Jogok Biztosa Hivatala főtitkára;

az Országos Bírósági Hivatal elnökhelyettese;

a Nemzeti Földalapkezelő Szervezet elnöke;

a Nemzeti Emlékezet Bizottsága elnöke;

a Magyar Kormánytisztviselői Kar elnöke.

IV. Rangosztály: helyettes államtitkári rangúak

Miniszterelnöki Kabinet és a Miniszterelnökség helyettes államtitkárai; a tárcák helyettes államtitkárai (ábécérendben).

Az autonóm államigazgatási szervek tisztségviselői közül:

a Közbeszerzési Hatóság Titkársága főtitkára;

a Közbeszerzési Döntőbizottság elnöke;

a Nemzeti Választási Iroda általános elnökhelyettese;

a Nemzeti Választási Iroda gazdasági elnökhelyettese.

A kormányhivatalok tisztségviselői közül:

a Központi Statisztikai Hivatal elnökhelyettese;

az Országos Atomenergia Hivatal főigazgató-helyettese;

a Nemzeti Kutatási, Fejlesztési és Innovációs Hivatal elnökhelyettesei,

Az önálló szabályozó szervek tisztségviselői közül:

a Nemzeti Média- és Hírközlési Hatóság Hivatala főigazgató-helyettese.

Helyettes államtitkári juttatásokra jogosult tisztségviselők közül:

az Országgyűlés Hivatala igazgató-helyettesei;

az Országgyűlés Hivatala, elnöki titkárságvezető-helyettes;

a Független Rendészeti Panasztestület tagjai;

az Állami Számvevőszék számvevő igazgatói;

a Nemzeti Emlékezet Bizottsága tagjai;

a fővárosi és megyei kormányhivatalok vezetői;

miniszteri biztosok.

Továbbá:

egyetemi rektorok;
múzeumok, kulturális intézmények vezetői;
kiemelkedő személyiségek
(országgyűlési képviselő, nemzetiségi szószóló, az európai Parlament képviselője).

Egyházi személyek, diplomaták, kitüntetettek, díjazottak, tisztek helyi protokoll szerinti besorolása:

- I. Rangosztályba sorolandók:
őminenciája a bíboros, prímás (főmasságú és főtisztelendő);
a Szent István Renddel kitüntetettek;
a Magyar Becsületrenddel kitüntetettek;
a Corvin-lánc Testület tagjai;
a Magyar Érdemrend nagykeresztje kitüntetés birtokosai;
a Kossuth- és Széchenyi-nagydíjasok.
- II. Rangosztályba sorolandók:
őexcellenciája az érsek (nagy méltóságú és főtisztelendő);
őexcellenciája a rendkívüli és meghatalmazott nagykövet (nagy méltóságú);
tábornokok altábornagytól fölfelé;
a Magyar Érdemrend középkeresztje a csillaggal kitüntetés birtokosai;
a Magyar Érdemrend középkeresztje kitüntetés birtokosai;
a Kossuth- és Széchenyi-díjasok.
- III. Rangosztályba sorolandók:
méltóságos és főtisztelendő püspök;
méltóságos és főtiszteletű püspök;
rendkívüli követ és meghatalmazott miniszter;
ezredes, vezérőrnagy, dandártábornok;
működési területén belül a kormány megbízott vagy helyettese;
a főkapitány vagy helyettese;
a polgármester;

a helyi hivatalvezető, főigazgató, igazgató;
kormányfőtanácsosok, főtanácsosok;
a Magyar Érdemrend tisztikeresztje kitüntetés birtokosai.

- IV. Rangosztályba sorolandók:
nagyságos és főtisztelendő plébános úr;
nagyságos és nagytiszteletű lelkész úr;
nagykövetségi, minisztériumi tanácsosok;
alezredes és őrnagy;
országgyűlési képviselő;
helyi hivatalvezető-helyettesek;
a Magyar Érdemrend lovagkeresztje kitüntetés birtokosai (AJ).

rangsorolás nemzetközi szervezeteken belül

A nemzetközi szervezeteken belül a különböző funkciók közötti rangsorolást az adott szervezet írott szabályai és szokásjoga együttesen határozza meg. A tagállamok között fontossági sorrendet nem szabad megállapítani, rangsorukat semleges módon, például valamely ábécé alapján határozzák meg. Az →*Európai Unió* az alapítása utáni változások nyomán már esetenkénti, hosszú évekre előre szóló, több szempontot érvényesítő sorrendet állapít meg (pl. ne kerüljön sor mindig ugyanolyan évszakban az elnökségre, vegyék figyelembe a bővítési hullámokat, az esetleges kilépést is). A nemzetközi szervezetekben a legtöbbször az →*ENSZ* módszerét szokták követni, azaz az államok angol elnevezése és az angol ábécé szerint helyezik el a képviselőket az asztal körül, de a rendezők az adott szervezet belső protokollszabályainak figyelembevételével választhatnak más semleges elrendezési elvet is, ha tiszteletben tartják az államok egyenjogúságának elvét. Amikor

az egyes tagállamok képviselői hivatalos ülésen kívüli rendezvényen vesznek részt, rangsorukat már egyéni érdemük határozza meg. Ilyenkor egy rangosztályon belül az számít, ki mióta tölti be az adott funkciót (rangidősség – ancienneté). Az egyes funkciókat betöltő személyek megbízatásuk után is megőrzik rangjukat, de a rangosztályon belül a hivatalban lévő tisztségviselők után következnek, rangidősségi sorrendben. (RF)

rangsorolás nemzetközi szervezetek között

A nemzetközi szervezetek közötti rangsorolás nincs a nemzetközi jogban kodifikálva, az az egyes szuverén államok egyéni protokollrendjén múlik. A rangsorolás logikája mindenütt a politikai és a földrajzi szempont összehangolásán alapul. Általában az univerzális/globális szervezeteket előbbre sorolják, majd ezeket követik a regionális és egyéb nemzetközi szervezetek. (RF)

sérthetlenség

A nemzetközi jog a diplomáciai képviselet hivatali helyiségeinek ~et biztosít, beleértve a képviselet vezetőjének lakását (a nagyköveti rezidenciát) is. Ezekbe az épületekbe a fogadó ország hatóságai csak kivételes esetben, a misszióvezető formális engedélyével léphetnek be. (Sérthetetlen minden diplomáciai képviselő magánlakása is.) A fogadó országnak kötelessége megvédeni ezeket a helyiségeket mindennemű behatolástól vagy kártételtől, biztosítani kell a képviselet nyugalomát, munkájának zavartalanságát. A helyiségeken kívül a diplomáciai képviselet közlekedési eszközei is mentesek a hatósági kutatás, igénybevétel, foglalás vagy végrehajtás alól. Sérthetetlen a képviselet irattára is, bárhol legyen el-

helyezve, valamint a hivatalos levelezés is. A diplomáciai képviselő, a diplomáciai főtár személye is sérthetetlen, a letartóztatás vagy őrizetbe vétel semmiféle formája sem alkalmazható ellene. Erről a mentességről csak a küldő állam szuverénje, államfője mondhat le. (L. még: → *diplomáciai képviselet sérthetlensége.*) (RF)

szertartásrend

A ~ olyan jelképes formarendszer, mely valamely cselekménynek, rendezvénynek, ünnepnek a jelentőségét érzékileg felfoghatóvá teszi. Az ünnepi események hagyományos mozzanatainak – a művészi és lélektani hatás fokozása érdekében – előre megkomponált külsőségek között, adott rendben történő megvalósítása, végrehajtása. A magán- és közéletnek legtöbb fontos eseményéhez történetileg kapcsolódnak polgári, vallási és katonai szertartások, melyek az adott közösség lelki megerősödését, a társak közötti kapcsolat erősítését szolgálják. A közösségek – egyházak, klubok, cégek, egyletek, társaságok, hivatalok – belső ~je az abban részes egyéneket köti össze, és azok egyes elemeit (rítusok, etikett) egyénileg és közösségükkel együtt gyakorolják. Legszükségesebbek és legrészletesebbek e formaságok a legmagasabb rangú személyek egymás közötti és a rangban alattuk levőkkel való érintkezésében. Ebből az érintkezési hagyományból állami és udvari szertartási szabályok alakultak ki. E szabályok mindazokat is kötik, akik az állammal vagy az udvarral kapcsolatba kerülnek, illetve – mint „udvarképes társaság” – állampolgári közösségként is részesei az udvari, állami tiszteletadásnak. Az állami (udvari) ~ egy része közjogi jellegű, mely az állam közzhatóságai részéről belföldön megtartandó szertartások szabályait rendezi. A különféle nagyságú, val-

lású, államformájú önálló államok egymás közötti érintkezéseik során követett nemzetközi szertartás szabályai az államok, államfők, képviselőik és azok jelképeinek rangját és címét, az őket, azokat megillető tiszteletadást, az ideiglenes vagy állandó missziót teljesítő képviselőkkel szokásos eljárását állapítják meg. (AJ)

szóbeli jegyzék

A leggyakrabban használt és legköztöttebb formájú, személytelen írásbeli diplomáciai érintkezési mód intézmények – vagyis legtöbbször a külügyminisztériumok protokoll osztályai és a diplomáciai képviseletek – között. A címzés után a jegyzék egyes szám harmadik személyben fogalmazott udvariassági bevezetővel kezdődik, melyben a küldő tiszteletét fejezi ki a címzettnek, s ugyanilyen megismételt udvariassági formulával is végződik. A jegyzéket nem írják alá, csak parafálják, kézjeggyel látják el – általában az utolsó szó után –, és ide helyezik el a küldő intézmény pecsétjét is. Ha egy intézmény küldi több szereplőnek – például a diplomáciai testületnek –, akkor körjegyzéknek, ha több szereplő küldi egynek – például a V4 képviseltek a fogadó ország külügyminisztériumának –, akkor kollektív jegyzéknek nevezik. Ha több képviselet egy időben egyforma szövegű jegyzéket intéz a fogadó országhoz, annak megnevezése „azonos jegyzék”. (RF)

teadélután

Az ültetett alkalmak egyik formája a ~. Általában nők hívnak meg nőket, délután négy-öt órai kezdettel, és körülbelül egy óra hosszáig tart. A tea mellett apró édes és sós, egyéb könnyű cukrászati süteményt, tortát, szendvicset, esetleg gyümölcsöt is kínálhatnak. Kis létszámnál a házi-

asszony tölti ki a teát, és kínálja a csészét, nagyobb létszámnál is a háziasszony tölti ki, de a pincérek segítenek a felszolgálásban. (IK)

tiszteletadás

Az emberi társadalom minden tagját tisztelet illeti meg ősei és a maga erőfeszítéseért, amiért kortársunk és a jövőnk építője. Mindenkinek joga van a megbecsülésre, nem elsősorban a vagyon, hanem az elért rang, érdem és erény alapján. Mindenkinek a rangjának megfelelő tisztelet illet meg honfitársaitól és más országbeliektől. Az állam képviselőinek kijáró ~ formájára és módjára belföldön az állami, külföldön a diplomáciai protokoll kialakult elvei és gyakorlata ad útmutatást. A ~ a megbecsülés jele, mellyel egy állam kifejezi nagyrabecsülését egy másik államnak, magas tisztséget betöltő személyiségeinek, az államfőnek, a kormányfőnek, a minisztereknek, bizonyos kitüntetések birtokosainak, polgári vagy katonai főtisztviselőknél (nagykövet, kormányzó, prefektus, tábornok), jelképeknek, elhunyt hősöknek vagy elhunyt magas közjogi tisztséget betöltő személyiségeknek. A ~ polgári formáját polgári hatóság nyújtja vele egyenrangú vagy alacsonyabb rangú polgári hatóságnak. Ilyen gesztus a tisztelgő látogatás, a fogadtatás során a nemzeti himnusz eljátszása, a díszfogadás, az ünnepi viselet (díszruha), a zászlódísz, állandó kíséret a látogatás során, a díszkíséret, a kitüntetés, a díszpolgárság, a díszdoktori cím átnyújtása, a pohárköszöntő, a díszzene, a fanfár, az ünnepi harangjáték, a harangozás, a hálaadó mise. A ~ katonai formája a díszszemle, a díszmenet, vagyis amikor a díszegység ~t teljesít az arra jogosult személyiség vagy jelkép előtt. Erre sor kerülhet nemzeti ünnepen zászlófelvonáskor, államfő,

kormányfő érkezésekor, távozásakor, eskü, koszorúzás, emlékműavatás alkalmával, parancsnokság átvétele, csapatzászló vagy kitüntetés átadása után. A ~ általános szabályai mindenkor érvényesek. Ha a ~ testületnek jár, annak tagjai egyénileg nem formálhatnak jogot a ~ra. A ~ nem halmozható, ugyanazon személyiségnek egy ceremónia során csak egyszer adható, és csak annak (vagy magasabb rangúnak), akit a jogszabály megjelölt. A ~ fogadását nem lehet átruházni másra. Az ideiglenesen a funkciót betöltő személy jogot formálhat a funkcióval járó ~ra, de személyes megbízott nem. Egyetlen közjogi méltóság, polgári vagy katonai főtisztviselő sem formálhat jogot más ~ra, mint amit a fogadó ország jogszabályai előírnak. Az országok többségében – a gyászszertartást kivéve – sem katonai, sem polgári ~t nem adnak más polgári, katonai személyiségnek ott, abban a helységben, ahol az államfő tartózkodik, annak rezidenciáján, valamint 24 órán belül érkezése előtt és távozása után. A katonai ~ – elvileg – csak nappal adható. Zászlónak, csapatzászlónak a polgári ~ fedetlen fővel, megállással, főhajtással történik. A díszegység csak azonos vagy magasabb rangú személynek teljesít ~t, mint aki mellé rendelték. A díszegység megszélesítése parancsnoklási aktus, emiatt csak az teheti meg, aki parancsnoki felelősséget visel, vagyis államfő, kormányfő, honvédelmi miniszter, katonai vezetők, kivételesen hasonló rangú külföldi személyiségek is (pl. államfői látogatás alkalmával). A ~ nemcsak államoknak és államokat képviselő személyiségnek jár, hanem az államok jelképeinek is, melyek a zászló (csapatzászló), a címer és a himnusz. A polgárok fedetlen fővel, főhajtással köszöntik a zászlót, hallgatják a himnuszt, a katonák tisztelegnek. (AJ)

ultimátum

Az ~ szóban vagy írásban közölt határozott követelés, melyet egy állam egy másikkal szemben támaszt, s melyben világosan megjelöli a követelés tárgyát, illetve a nem teljesítés esetén bekövetkező szankciót is. Az ~ leggyakoribb megjelenési formája a *→szóbeli jegyzék*. (RF)

ültetés gépkocsiban és hintóban

Nagyméretű gépkocsiban, limuzinban vagy egyes alkalmakkor hintóban történő ültetésnél az alábbi irányelveket kell szem előtt tartani. Indulásnál a kocsi eleje a beszállóknak jobb kéz felé essék, a kocsi jobb oldala legyen velük szemben a járda hosszában. Elsőként a főhelyet elfoglaló személy száll be, őt követi az alacsonyabb rangú személy. A rangidős személy után következő személy vagy személyek megkerülik a kocsit, és a bal oldalán szállnak be. Érkezésnél a kocsi jobb oldala essék a járda felé. A rangidős személy száll ki elsőként, őt követik rang szerint a többiek. Szertartások alkalmával lehetőleg csak a gépkocsik hátsó ülését használják a vendégek. A főhely a menetirány szerinti jobb oldal, második a bal. Amennyiben még egy személynek kell helyet foglalnia, a kető közé ülhet harmadikként a hátsó ülésre vagy a bal oldali pótülésre (a jobb oldali pótülést nem vesszük igénybe). Esetleg igénybe vesszük a gépkocsivezető melletti helyet hazai vagy vendég személyi biztosító számára. Pótülésre vagy a gépkocsivezető melletti helyre vendéget nem ültetünk, csak tolmácsot vagy kísérő személyt. Kivételt képez az államfő vagy magas rangú katonai személy szárnysegédje, aki helyet foglalhat a gépkocsivezető melletti ülésen is. Hintóban történő ültetés főleg monarchiákban fordul elő, ceremóniák alkalmával. Nálunk is sor kerülhet rá pl. egy vidéki látogatás alkalmával, amikor a vendégeket fogatokba ültetjük.

Hintóban általában két-két ülés van egymással szemben. A fő vendég a hátsó ülésen foglal helyet, a menetirány felé a jobb oldalon. A rangban következők a szemben lévő ülésen, az alábbiak szerint:

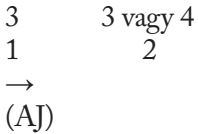

ültetési rend

Az elsőbbség megjelenítése ültetett alkalmakkor mind az állami, mind a diplomáciai protokoll egyik leggyakoribb feladata, és legjobban kidolgozott, szabályozott rendszere. Egyedül ülő személyiségnek jobbján van a főhely (szemből nézve a bal oldalon). Elnökségben a házigazda fővendégét a jobb oldalára engedi, a második legfontosabb személyiséget a bal oldalára kéri. Ha vendégek ülnek egy sorban, akkor a főhely – a fentieknek megfelelően – középen van, majd a rangsor jobbra-balra csökken. Egyszektoros, színházszerű álló vagy ülő elrendezésnél a legmagasabb rangú személyiség foglalja el a legvédettebb, középső helyet, a további személyiségek a jobbján-balján csökkenő protokollsorrendben állnak (ülnek). A második sor ismét középen kezdődik, és belülről kifelé csökken. Így járunk el a hivatalos csoportképek („családi fotó”) készítéséhez szükséges állítási rend megtervezésénél is.

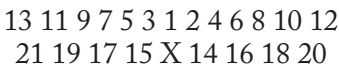

Ha a rendezvény helyszíne a résztvevők két csoportra osztását követeli meg, a közöttük levő folyosó jobb oldali oszlopa első sorának bal első helye illeti meg a legmagasabb rangú személyiséget. A sorrendben

utána következő személy áll vagy ül a bal oldali oszlop első sorának jobb első helyén, majd a fővendég jobbján, illetve a második vendég balján folytatódnak a helyek felváltva, belülről kifelé haladva. A második sor hasonlóan alakul.

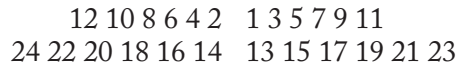

Ha a rendezvény jellege, például a katonai vagy egyházi vezetők nagy száma vagy a helyi és az országos protokoll elhelyezése indokolja, a résztvevőket két csoportban helyezhetjük el. A vendégeket saját rangsoruk szerint a jobb oldali oszlopba, a vendéglátókat belső (helyi) rendjük szerint a bal oldali oszlopba sorolhatjuk. Mindkét oszlopban a helyek rangsora belülről kifelé és az első sortól a hátsó sorok felé csökken.

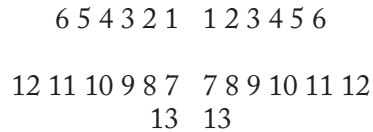

Teremben a főhely a bejáráttal szemben, a terem tengelyében, középen van, a további helyek tőle jobbra-balra következnek csökkenő rangsorban (államfői elrendezés). Ha két egyenrangú felet ültetünk le, középre nem állítunk széket, ide berendezési tárgy kerül (kandalló, szobor, zászlók), jobbra-balra szimmetrikusan egy-egy karosszék, a jobb oldali a házigazdáé, tőle balra, a néző felé munkatársai foglalnak helyet. A házigazda jobbján (szemből nézve baloldalt) ül a vendége, annak jobbján a kísérete helyezkedik el. A karosszékek előtt asztalkák (államfői elrendezés). Tárgyalás vagy munkaebéd alkalmával a téglalap alakú asztal formális ültetési rendje az alábbi:

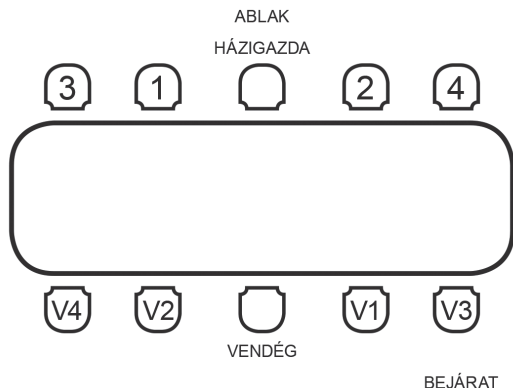

Ha két küldöttség tárgyal, akkor a téglalap alakú asztal két hosszabb oldalára, szembe ültetjük őket. A delegációvezetők ülnek középen, helyüket ültetőkártya vagy – elegánsabban – díszes bőr asztali mappa, alacsony virágdísz jelzi. A vendéglátó az ajtóval szemben, a vendég az ablakkal szemben ül. Az asztal végén a delegációk titkárai helyezkednek el. Ha több delegáció van jelen, elhelyezésüket a terem adottságai szabják meg. A legfontosabb szabály, hogy az ültetési rend egyenlő számú helyet tegyen lehetővé a delegációknak az első sorban. Így használhatunk kerek, ovális, háromszög, négyzet (karám), ötszög alakú asztalt, ennek megfelelő számú delegáció esetén. A delegációk tagjai az asztal adottságai ál-

tal lehetővé tett számban, saját belső rangsoruk szerint ülnek az első, majd a második sorban. U vagy patkó alakú asztalnál a delegációk az elnökség jobb oldalán, A-tól L-ig helyezkednek el az elnökségtől távolodva, míg M-től Z-ig azonos elvek szerint az elnökségtől balra levő asztalnál. Konferencia- vagy ülésteremnek épített helyiségben (pl. a felsőházi teremben) előfordul a félkörben elhelyezett asztalsor, ahol a félkörrel szemben ülő elnökség jobbán kezdődik az A betű, és halad bal felé, esetleg több sorban. Ültetett étkezés esetén téglalap alakú asztalnál a házigazda és a fővendég egymással szemben ül, a többiek párosával váltakozva a két oldalon jobbra-balra, csökkenő rangsor szerint az asztalvégek felé.

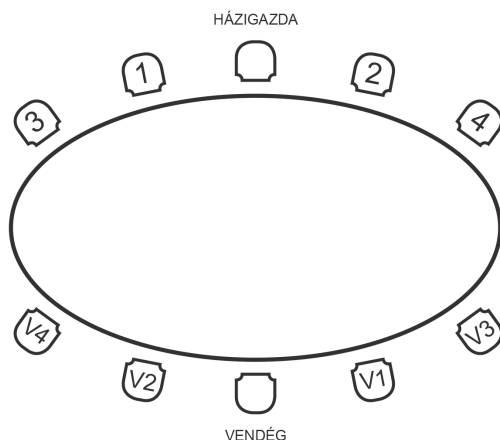

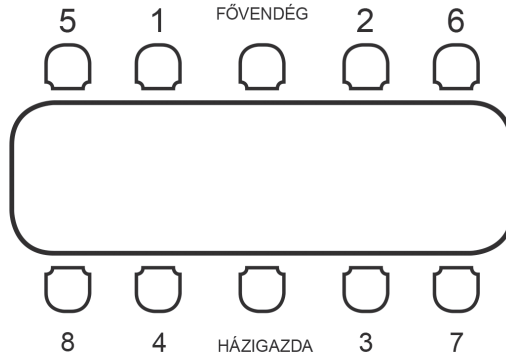

Egy másik lehetséges változat szerint téglalap alakú asztalnál a házigazda és a fővendég egymással szemben ül, a többiek

egyesével váltakozva a két oldalon jobbra-balra, csökkenő rangsor szerint az asztalvégek felé.

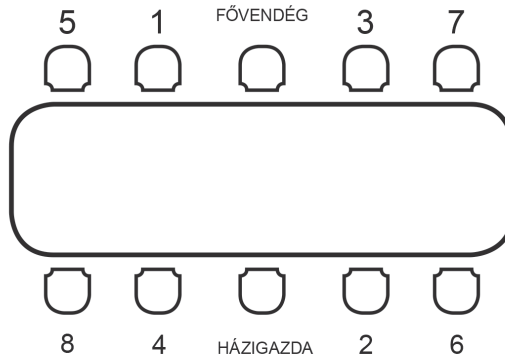

Téglalap alakú asztal, amelynél a házigazda és a háziasszony egymással szemben ül – francia ültetés szerint vegyesen –, a

férfiak (F) és a hölgyek (H) felváltva ülnek, csökkenő rangsor szerint az asztalvégek felé.

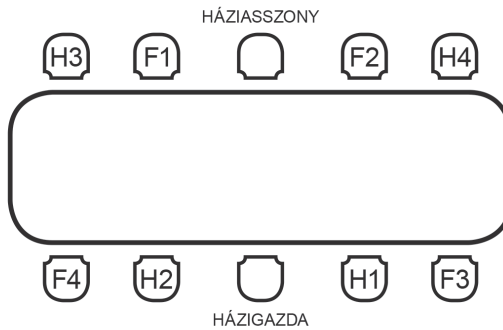

Ritkán alkalmazott másik lehetőség az angol ültetés, melynél az asztal keskenyebbik végein, egymással szemben ül a háziasszony és a házigazda, a háziasszony jobbján-balján az 1., 2. férfi vendég, a házigazda jobbján-balján az 1., 2. hölgyvendég foglal helyet, a többi vendég pedig, nemek szerint váltakozva, az asztal közepe felé csökkenő rangsorban ül. Alább

a téglalap alakú asztalnál a házigazda és a fővendég egymással szemben ül, a házigazda jobbján a fővendég házastársa, a fővendég jobbján a házigazda házastársa, a többiek nemek szerint, a fővendég balján, illetve a háziasszony jobbján kezdve, egyesével váltakozva a két oldalon jobbra-balra, csökkenő rangsor szerint az asztalvégek felé.

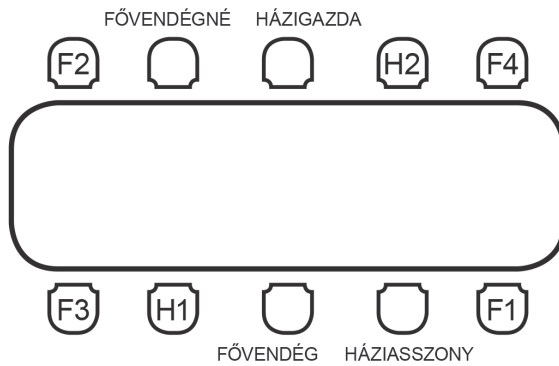

Az alábbi téglalap alakú asztalnál a házigazda és a fővendég egymással szemben ül, a házigazda jobbján a fővendég házastársa, a fővendég balján a házigazda házastársa, a többiek a fővendég házastársa jobbján, illetve a fővendég jobbján

kezdve, nemek szerint, egyesével váltakozva a két oldalon jobbra-balra, csökkenő rangsor szerint ülnek az asztalvégek felé haladva. Előnye, hogy a házastársak is szemben ülnek, így a beszélgetés zavartalanabb.

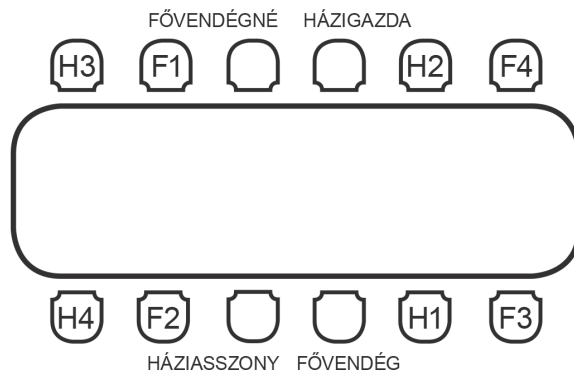

Az alábbi téglalap alakú asztalhoz a fővendég házastárs nélkül érkezett, így ő és a háziasszony egymással szemben ülnek, a házigazda átengedte helyét a vendégnek – és az asztalvégen ül. A hölgyek a főven-

dég jobbján-balján kezdve, míg a férfiak a háziasszony jobbján-balján kezdve, nemek szerint váltakozva a két oldalon jobbra-balra, csökkenő rangsor szerint ülnek az asztalvégek felé haladva.



A házigazda ez esetben – magas rangú vagy időskorú vendég esetén – az utolsó férfihely-

re ül. Nagy figyelmességre vall! U vagy patkó alakú asztalnál a lehetséges ültetési rend:

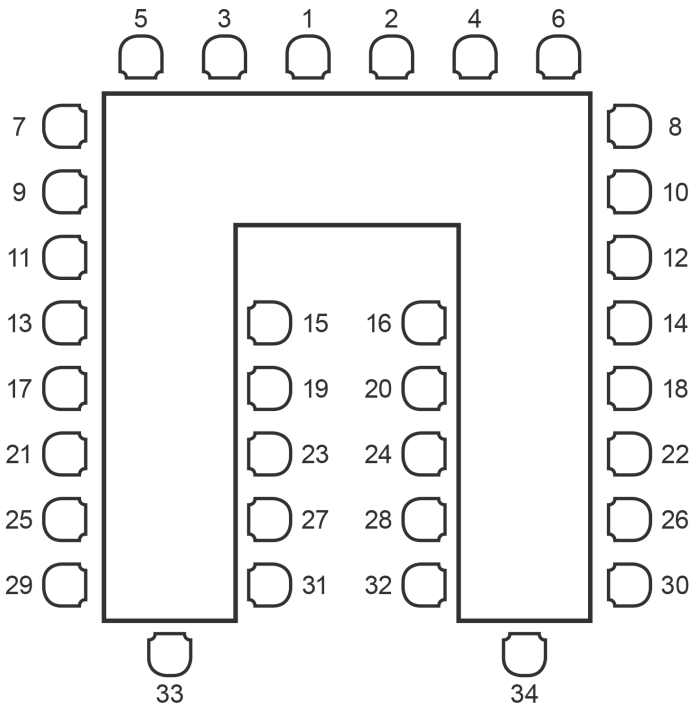

Ha államfő ül az asztalfőn, ezt a változatot használjuk, alkalmazva azt az elvet, hogy államfővel szemben senki sem ülhet. (Ez természetesen arra az esetre vonatkozik, ha csak egy államfő vesz részt az ebéden vagy a vacsorán.) Ha csak férfi vendégek vesznek részt, akkor is lehet ezt az ültetési módot alkalmazni abban az esetben, ha két férfit kívánunk házigazdaként az asztalfőre ültetni. Amennyiben nem államfő a házigazda, az asztalnak a vele szemben lévő belső oldalára is ültethetünk vendéget. A különböző alakú asztalokból bizonyos alkalmakkor egyszerre több is elhelyezhető, pl. több téglalap alakú vagy kerek kis asztal. Az asztalok rangsorát elhelyezésük

adja. A főasztaltól jobbra (szemből nézve balra) első legközelebbi asztal az első, balra a legközelebbi a második, és így tovább, jobbra-balra távolodva, csökkenő sorrendben. Az egyes asztaloknál lévő helyek rangját az szabja meg, hogy melyik hely esik szembe a fővendéggel – ez a főhely. Ide ültetjük a legmagasabb rangú vendéget az asztalnál. A következőt a jobbára, az utána következőt a baljára, így a legalacsonyabb rangú ül háttal a fővendégnek. Mivel háttal ülni magas vendégnek zavaró lehet, ezért – ha a terem adottságai lehetővé teszik – a fővendégnek teljesen háttal ne ültessünk senkit, azt a helyet hagyjuk ki. (AJ)

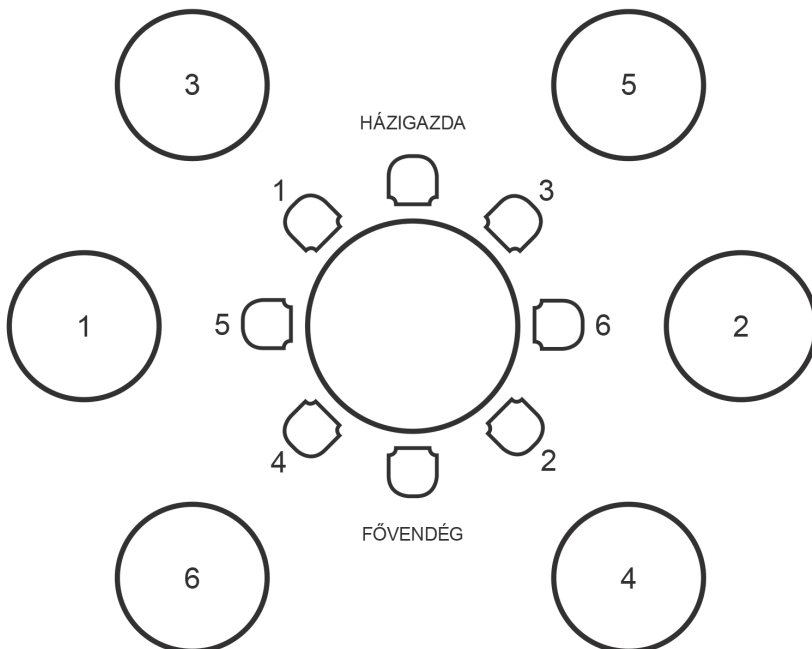

ültetett alkalmak

A villásreggelik, ebédek, vacsorák, díszebédek, illetve díszvacsorák a diplomáciai életben szokásos társadalmi események között ún. „~nak” számítanak. Jellegükből adódóan kötöttebbek, mint az →*álló alkalmak*, szervezésüknél nagyobb hangsúlyt kell fektetni a protokolláris szabályokra, a →*rangsorolásra*, a vendéglátással – terítéssel, felszolgálással – kapcsolatos eljárásra. Szigorú szabály, hogy a vendéglátó – ha nem a saját lakásán van az esemény – előbb érkezen, mint a vendégek. ~kor 5-10 percnél többet nem illik késni, érkezéskor a vendéglátó üdvözlése után mindenkit egyenként illik köszönteni, illetve az ismeretleneknek bemutatkozni. Nagyobb létszámú vendég esetén ez az egy asztalnál ülőkre vonatkozik. A vendégeket először egy külön helyiségben aperitiffel kínálják, majd a háziasszony, a házigazda az étkezés helyszínére invitálja őket. Az ilyen rendezvényeken az asztaloknál a meghívottakat rangsor szerint, az őket megillető helyre ültetik, amelyet a terítés fölött ültetőkárttyával jeleznek, az érkezéskor az előtérben található ültetési táblán pedig jelölik. Az étkezés befejeztével a háziasszony áll fel először az asztaltól, őt egyszerre követik a vendégek. A kávé vagy a tea elfogyasztására egy másik helyiségben (szalonban, könyvtárszobában) kerül sor. Távozáskor lehetőleg valamennyi résztvevőtől el kell búcsúzni. (IK)

ültetés színházban

A fővendégeket a díszpáholyban helyezük el. A protokoll-listáról azokat a személyiségeket, akik az első emeleti páholy-sorban elférnek, a tőlük jobbra-balra eső páholyokban – rangsor szerint csökkenően – helyezzük el, páholyokon belül figyelemmel a helyek közötti minőségi különbségre. A Diplomáciai Testület tagjait egy

csoportban a földszinten ültetjük le, belső rangsoruk szerint. A színház alaprajza szerint a nézőtér középső szektorában a jobb helyek közepén vannak, tehát rangsor szerint középről kifelé csökkenő sorrendben ültetünk (s nem a jegyek számozása szerint), ellentétben a két szélső nézőtéri szektorral, ahol a jegyek számozása meg-egyezik az ültetési sorrenddel. (AJ)

vacsora

A ~ lehet munka- vagy dísz~. A munkavacsoránál lehet egy egész napos tárgyalást protokolláris kötöttségek nélkül folytatni, illetve befejezni. Nincs ültetési rend, mindenki azzal a személlyel ül együtt, akivel társalogni szeretne. Másfél-két óránál nem tart tovább. A dísz~ menüjének összeállításánál általában elhagyják a levest, és legalább két-két és fél órát tart. Meghívót kell küldeni, majd a visszajelzések alapján állítják össze az ültetési rendet. Külsőségekben is ünnepélyes, az asztalokon virágdísz, ültetőkárttya, menükárttya, esetleg zászló is található. Az étkezéshez márkás porcelánt, ezüst vagy más elegáns evőeszközökészletet használnak. A menü kiválasztása mindig nagy gonddal történik a diplomáciai életben, az adott ország nemzeti ételeit is felvonultatva, figyelembe véve a fővendég esetleges érzékenységét. Érkezéskor az aperitif általában száraz pezsgő, az ételekhez az azokhoz illő – többnyire saját országbeli – borok párosulnak. →*Pohárköszöntők* – amelyeket általi látogatás esetén előre egyeztet a vendéglátó és a fővendég – elhangozhatnak, de nem kötelezőek. Az étkezés alatt a hangulatot élő háttérzene (zongora, hárfa) teheti kellemesebbé. (IK)

vatikáni protokoll

A Vatikánvárosi Állam a nemzetközi élet szuverén államként elismert tagja, ám a

nemzetközi kapcsolatokban csupán korlátozottan, funkcionális jelleggel vesz részt. Diplomáciai képviselőt az Apostoli Szentszék látja el. A Szentszék kormányfőjének a Pápai Államtitkárságot vezető bíboros államtitkár számít, a külügyminiszteri funkciót az államközi kapcsolatok titkára látja el. A Szentszék nagykövetét nunciusnak nevezik, aki több, jellemzően katolikus hagyományú országban a diplomáciai testület → *doyen*jének számít. A nuncius a helyi katolikus egyháznál is képviseli a pápát, így rangban megelőzi az érsekeket és püspököket, de a bíborosokat nem. A szentszéki diplomácia a nagy nemzetközi szervezetekben leginkább megfigyelőként van jelen, de némelyikben teljes jogú tagként is. Fő célkitűzése a katolikus tanításból levezetett erkölcsi iránymutatások képviselője a nemzetközi napirenden szereplő egyes kérésekben. A vatikáni diplomáciai képviselők a világ legfelkészültebb diplomatai közé tartoznak, akik a pillanatnyi problémakezelésen túl a hosszabb távú, történelmi perspektívában is értelmezhető küldetésnek igyekeznek eleget tenni. A ~ tükrözi a Szentszék kettős, egyházi és világi természetét. Előbbit a vallási szertartások során kövendő szabályok jelenítik meg, melyeknek felelőse a pápai szertartásmester. Az utóbbi többnyire követi a nemzetközi gyakorlatot néhány, az uralkodói udvarokra jellemző hagyományos elem megtartásával. A diplomáciai protokoll felelőse a Pápai Államtitkárság protokollfőnöke, az állami protokollt pedig – beleértve a pápai kihallgatásokat is – a Pápai Ház prefektusa szervezi. A pápai magánkihallgatás (audiencia) négy szemközti találkozót jelent a pápával, amit kiegészíthet a vendég kíséretének, delegációjának bemutatása és az ajándékozás. A külön kihallgatás során a

pápa egy-egy – jellemzően egyházi – csoportot fogad, míg a hetente esedékes általános kihallgatáson mindenki részt vehet, s annak végén a kiemelt vendégek külön találkozhatnak a pápával ún. gyűrűcsókra. A gyűrűcsók a pápa legfőbb egyházi joghatóságának elismerését jelképező hagyományos gesztus, amit a szokásos kézfogással is lehet helyettesíteni. A hivatalos delegációk vatikáni látogatása során előírás a sötét öltözet, amit a hölgyek esetében kiegészíthet az immár nem elvárászerű fekete fátyol (katolikus uralkodó feleségének előjoga a fehér ruha viselése). A vatikáni ajándékozási protokoll szerint a pápa legtöbbször az adott év pápai érmét adományozza, illetve rózsafüzért, amit néha egyéb ajándéktárgy is kiegészíthet. A pápai kitüntetések közül a klasszikus állami kitüntetésnek tekinthető Piusz-rend a legmagasabb szintű, míg a Nagy Szent Gergely-rend és a Szent Szilveszter-rend a pápa iránti érdemek elismerését szolgálja. A Pro Ecclesia et Pontifice érdemkereszt valamint a Benemerenti-érdemérem kiemelkedő egyházi szolgálat pápai elismerését jelenti. (ÉMA–RF)

villásreggeli

A ~ munkajellegű megbeszélésre alkalmas délelőtti étkezés, amit kilenc és tizenegy óra között kezdenek, és általában egy órát tart. A ~, bár ültetési alkalom, nem olyan kötött, mint az egyéb hasonló események. Nincs ültetési rend – kivéve a fővendéget és a házigazdát –, nincs ültetőkártya, menükártya, az asztalon minimális virágdísz található. Ételválasztéka a reggeli és az ebéd között van. Hidegtálak, meleg fogások (főtt virsli, rántotta, „ham and eggs” stb.), desszert, egyéb édesség, péksütemény, kenyér, zsemle, méz, lekvár, vaj kerül az asztalra. Az italkínálatban narancslé, kávé, tea,

tejeskávé szerepel, de előfordulhat alkoholos italok (bor, sör) ajánlata is. A diplomáciai életben a ~ helyszíne lehet a nagykövetség épülete vagy a nagyköveti rezidencia, de szálloda éttermében, különtermében is vendégül láthatják a meghívottakat. (IK)

zászlóhasználat középületen és rendezvényen

A nemzeti ünnepek, hivatalos rendezvények alkalmából a középületeket nemzeti zászlódíszsel kell ellátni, melyet előző este kell elhelyezni, és az ünnep utáni nap reggelén kell bevonni. A zászlódísz kitűzéséért, nemzeti gyász esetén a lobogó felvonásáért és félárbócra eresztéséért, a gyászzászló kitűzéséért az állam képviselője, illetve a polgármester felelős. Az ünnepi zászlódísz nem dekoráció és nem berendezési tárgy, hanem az ünnep, a nemzeti összetartozás jelképe. Az ünnepi zászlódísznek különböznie kell az állandó és más alkalmi zászlóhasználatától. Az állandó és más alkalmi zászlók – a magyar mellett az európai, a városi, községi, megyei, alkalmanként más állam zászlaja, a testvérvárosi zászlók – elhelyezése a polgármester és a helyi önkormányzat felelőssége. Az ünnepi zászlódísz és a lobogó félárbócra engedése a kormány rendeletére történik, mely magába foglalja zászlósorozatokat, zászlócsokrok elhelyezését is az épületeken, oszlopokon. Minden magánszemélynek joga van állandó vagy ünnepi jelleggel magyar zászlóval díszíteni lakóházát. A nemzeti zászlót – mint a magyar nemzet egyik legfontosabb jelképét – különös tisztelettel kell kezelni, nem érintheti a földet, és megjelenésében is meg kell felelnie e tiszteletnek. A magyar nemzeti zászló Magyarországon megelőz minden más zászlót, nemzeti ünnepen pedig csak nemzeti zászlóval díszítünk. Amennyiben egy

rendezvényen más államok zászlói megjelennek, a magyar zászlót is ugyanolyan méretben, minőségben el kell helyezni. Minden zászlót külön rúdon kell kítűzni. A zászlók azonos magasságban helyezendők el, és csak közel azonos méretűek lehetnek. Az államok zászlói között nincs hivatalos rangsor, a sorrendet a szervezőknek kell megállapítaniuk ott, az adott eseményre vonatkoztatva. (Magyarországon pl. ez lehet az országok saját nyelvén használt nevének kezdőbetűje a magyar ábécé szerinti sorrendben). Ünnepségek, kongresszusok, konferenciák alkalmával a résztvevő delegációk országainak zászlóit a delegációk rangsorolásának sorrendjében szokás elhelyezni az ünnepség, értekezlet színhelyét képező épület homlokzatán, az előtérben vagy az ülésteremben. Magyarországon vagy magyar rendezvényen a főhelyet, a díshelyet minden esetben a magyar zászló foglalja el az alábbiak szerint.

- Ha két zászló áll egymás mellett, a díshely a zászló jobbjára, azaz szemből nézve a bal első zászló a magasabb rangú.
- Három zászló esetén a főhely a középső, a második hely a tőle jobbra eső (a nézőnek a bal szélső), a harmadik hely a középtől balra eső (a nézőnek a jobb szélső) hely.
- Ha háromnál több zászlót helyezünk el, akkor a főhely a nézőnek baloldalt eső első, s tőle jobbra, csökkenő sorrendben következik a többi nemzeti zászló.
- Ha az árbócok sora úgy van kialakítva, hogy a középső árbóc kicsit magasabb a többinél, akkor az a főhely, és oda kell felvonni a nemzeti lobogót.
- A nemzeti lobogó két árbóc esetén a szemben álló nézőnek balra essen. Ha több árbóc van egy épület tetején vagy előtte, a nemzeti lobogót, amennyire lehet, a középsőre húzzuk fel.

- Mindegyik lobogónak külön árbócon, azonos magasságban, azonos méretűnek kell lennie.
- Ha nem lehetséges az egyszerre történő felvonás és leeresztés, akkor a hazait kell elsőnek felhúzni és utolsónak levonni.
- Épület előtt vagy sportszarnokban teljes körben álló nemzeti lobogók között a főhely az épület bejáratával szemben van, ez a hazai zászlót illeti meg.
- Épület előtt a bejárat két oldalán elhelyezett zászlósor esetén a főhely a bejárat (szemből nézve) jobb oldalán a legközelebbi, attól jobbra – szemből nézve bal oldalon – van a második hely és így tovább, csökkenő protokollsorrendben, a bejáratától távolodva:

15	16
13	14
11	12
9	10
7	8
5	6
3	4
1	2

BEJÁRAT

- V alaknál elöl középen van a főhely, a többi zászló pedig tőle balra-jobbra a fenti rendben nyílik a V betű nyitott szára felé.
- Ha egy teremben emelvény mögé vagy a szószék mögé teszünk zászlót, azt függeszthetjük a szónok mögé a falra, vagy állíthatjuk a szónok mögött jobbra (szemben ülő nézőknek balra).
- Ha az előadóterem sarkában ún. talpas zászlót helyezünk el, annak a szónoktól balra, a nézők, a hallgatóság jobbára eszen.
- Ha két rudas zászlót keresztvezünk, általában a hazai zászló rúdja kezdődik

(a nézőnek) jobbra alul, és maga a textil kerül balra felül, és a hazai zászló rúdja van a nézőkhöz közelebb.

- Ha több nemzeti lobogó, zászló áll színpadon vagy fal előtt, akkor a nézőnek balra első helyen áll a hazai (első hely), a többi csökkenő protokollsorrendben következik jobb felé, s az utolsó helyre ismét helyezhetünk hazai lobogót, zászlót:

1 2 3 4 5 6 7 8 9 10 1

- Több, félkörben elhelyezett lobogó, zászló között a középső hely a főhely, a hazai ide kerül.
- Ha menetben visznek nemzeti zászlókat egymás után, a hazai zászló vonul legelől.
- Ha több zászló alkot egy sort (arcvonalat), lehetőleg a sor mindkét oldalán hazai zászló legyen. Ha csak egy hazai zászló áll rendelkezésre, akkor középen vigyék, ha a zászlók páros száma miatt ez lehetetlen, akkor a menet jobb oldalán (a nézőnek balra).
- Ha több lobogó leng egy épületen, mindig a rangban elsőt húzzák fel először, és vonják be utójára.
- Két nemzeti lobogót sohasem vonunk fel egy árbócra.
- A zászlók színeinek helyes sorrendje vízszintes sávozásnál fentről lefelé, függőleges sávozásnál balról jobbra, illetve az árbócrúdtól távolodva, kokárdánál pedig középtől kifelé halad.

Az általános zászlórangsor:

- saját nemzeti lobogó,
- más nemzeti lobogók (ábécésrend, ha több is van),
- Európa-zászló,
- autonóm területek zászlói (pl. Anglia, Skócia, Wales, Flandria, Vallónia stb.),
- regionális, megyei, városi zászlók,

– társulatok, klubok, iskolák, szervezetek zászlói.

Asztali zászlót szerződés, egyezmény aláírásakor, illetve ratifikációs okmányok kicserélésekor szoktak használni. A zászlók egyúttal jelölik az aláíró személyek helyét is.

A magyarországi zászlóhasználatnak vannak tiltó szabályai is. Nem használható nemzeti zászló dekorációs vagy – engedély nélkül – reklámcélokra, és nem lehet sírba leereszteni. A nemzeti zászló nem használható fel asztal, szék letakarására, ládák eltakarására vagy színpad aljának, tetejének takarására. Kerülendő szobor, emléktábla avatásán lepelként való használata, ha nem tiszta talapzatra vagy pódiumra, szőnyegre hullik. A nemzeti színű szalag – vagyis a zászló kicsinyített mása – átvágásánál az elvágott szalag nem kerülhet a földre. A nemzeti zászlóra nem szabad tűzni, hímezni vagy írni. Aláíratni a zászlón hagyott szegélyt lehet úgy, hogy maga a zászló sértetlen maradjon. Amikor a zászló tiszteletadás tárgya (pl. zászlófelvonás, díszmenet, díszszemle esetén), mindenkinek csendben a zászló felé kell fordulnia, a férfiak leveszik fejedőjüket, a katonák tisztelegnek. A nemzeti címer és zászló kereskedelmi felhasználásához engedély szükséges. A megsérült, elhasználódott nemzeti zászlót, lobogót méltósággal kell megsemmisíteni. Ennek módja az elégetés – különösebb ceremónia nélkül! A nemzeti színeket szalag formában is hasonló tisztelet illeti meg, mint a nemzeti zászlót. A vállszalagot hagyományosan a jobb vállon átvetve hordják, mivel eredetileg a viselő bal oldalán függő kardot tartotta. A színeket a nyaktól kezdve kifelé haladva számoljuk jobbra is, balra is. A kör alakú kokárdánál a színeket belülről kifelé kell olvasni, a lelógó szalagoknál pedig balról jobbra. (AJ)

zászlóhasználat külföldön

Az állami címert és a lobogót (melyet felvonnak) vagy a nemzeti zászlót (melyet kitűznek) külföldön is különös védelem illeti meg. A diplomáciai (konzuli) képviseletek által – hivatali épületükön, misszióvezetői rezidenciájukon, gépkocsijukon – használt állami zászlók, címerpajzsok sérthetetlen-ségét a fogadó államnak biztosítani kell. A lobogót napkelte és napnyugta között kell az árbóccra felhúzni. Kitűzni csakis ép, tiszta állapotú zászlót szabad. A nemzeti zászlót a helyes irányba állítva úgy kell elhelyezni, hogy földre, vízbe ne érjen a selyme. Amennyiben a diplomáciai képviselet (konzulátusok) nem tartja állandóan felvonva a küldő állam lobogóját, a nemzetközi diplomáciai udvariasság szellemében mindig kitűzi, ha a fogadó államba idegen államfő érkezik hivatalos látogatásra. Magától értetődik ez, ha a küldő állam államfője látogat el hivatalosan fogadó államukba. Az 1961. évi →*Bécsi Diplomáciai Szerződés* 20. cikke kimondja: „A képviseletnek és vezetőjének joga van arra, hogy kitűzze küldő állama zászlaját, lobogóját, címerét a képviselet helységeire, épületeire – ide értve a képviselet vezetőjének lakását is –, valamint a képviselet vezetőjének közlekedési eszközére.” A külképviselet azt is megteheti, hogy nem tartja állandóan felvonva állami lobogóját, hanem csak bizonyos alkalmakkor vonja fel. Az 1963. évi, a konzuli kapcsolatokról szóló →*Bécsi Konzuli Egyezmény* 29. cikke szerint: „1. A küldő államnak joga van arra, hogy nemzeti lobogóját és címerét – a jelen cikk rendelkezéseinek megfelelően – a fogadó államban használja. A küldő állam nemzeti lobogója és címere kitűzhető, felvonható a konzuli képviselet épületére, annak kapujára, valamint a konzuli képviselet vezetőjének lakására és – ha hivatalos útra használ-

ja – közlekedési eszközeire is. A jelen cikkben biztosított jogok gyakorlása során figyelembe kell venni a fogadó állam törvényeit, más jogszabályait és szokásait.” Főkonzulátus (konzulátus) a nemzeti lobogó felvonásában, a zászló kitűzésében hasonlóképpen jár el, mint a többi diplomáciai képviselő. Ettől annyiban lehet eltérés, hogy bizonyos államok nem engedik meg konzulátusoknak a nemzeti lobogó használatát abban az esetben, ha a konzulátus a fővárosban van, és ugyanott diplomáciai képviselő is működik. A diplomáciai képviselők általában kizárólag nemzeti lobogóikat vonják fel, zászlóikat tűzik ki. Amikor azonban a fogadó állam államfője különleges alkalommal, szertartásos látogatásra jelenik meg a külképviseleten, udvariasságból felvonható az államfő személyes lobogója vagy kitűzhető személyes zászlaja. Ilyen esetben lehet mindkét zászlót kitűzni. Egyes országokban az államfőnek külön zászlaja van, mely a nemzeti zászlótól különbözik, vagy kiegészítő elemekkel van ellátva. A személyes államfői zászlót az államfő megérkezésekor vonják fel, tűzik ki, és távozásakor bevonják. Amennyiben egy diplomáciai misszió egyidejűleg több ország zászlaját tűzi ki, minden zászlót külön rúdon kell kitűzni. Ilyenkor a zászlók azonos magasságban vannak és nagyjából azonos méretűek. A zászlókat a diplomáciai képviselők, pontosabban a nagykövetség helyi rangsorának sorrendjében kell kitűzni, a fő helyet azonban minden esetben a küldő állam zászlaja foglalja el, tőle jobbra rangsor szerint a második, balra a harmadik stb. következik. A lobogó kitűzésének rendje szemből nézve:

É	P	Ü	L	E	T
4	2	1	3	5	
*	*	*	*	*	*

A külföldön tartózkodó állampolgárok nem jogosultak saját lakásukat, házukat nemzeti lobogóval díszíteni, ehhez engedélyt kell szerezniük a helyi hatóságoktól. Kedvező esetben mindkét zászlót kitűzhetik, de az udvariasság megköveteli, hogy a helyi zászló legyen a főhelyen. Gépkocsizászlót a külképviselet gépkocsiján kizárólag a misszióvezető (ideiglenes ügyvivő) használhat – a klasszikus diplomáciai gyakorlat szerint elvben csak akkor –, ha hivatalos úton van. Gyakorlatilag azonban a gépkocsizászlót ki kell tűzni olyankor is, ha a külképviselet vezetője a gépkocsiban ül. (Ugyanis ez mindig hivatalos minőségnek tekinthető.) Nem szabad kitűzni a gépkocsizászlót a misszióvezető gépkocsijára, ha a kocsiban nem tartózkodik a misszióvezető (pl. a gépkocsivezető üres kocsival megy valahova érte, vagy felesége utazik a gépkocsiban stb.). Bár az 1963. évi bécsi egyezmény megengedi, mégis vitatott, hogy a főkonzulátusok, konzulátusok vezetői használhatnak-e gépkocsizászlót. Általában azonban a helyi hatóságok megengedik olyan hivatalos konzuli vezetőknek, akiknek székhelyén nincs országuknak diplomáciai képviselője, és hivatalos úton járnak. Gépkocsizászlót szoktak használni a nagyköveti és követi megbízólevél átadása alkalmával, valamint idegen államfő, esetleg (miniszterrel bezárólag) más magas szintű személyiség hivatalos látogatása alkalmával is. Ilyenkor az a szabály, hogy a vendég zászlója mindig a gépkocsi menetirány szerinti jobb oldalán tűzendő ki (amelyik oldalon ül), a fogadó állam zászlója pedig a bal oldalon (ahol a fogadó állam képviselője ül). Ha a fogadó állam képviselője nem ül a gépkocsiban, akkor csak a vendég lobogóját tűzik ki. Ha az államfőnek ún. személyes zászlaja van, a nemzeti zászló helyett azt tűzik ki kocsijára. (AJ)

KISEBBSÉGVÉDELEM ÉS NEMZETPOLITIKA

Témavezető
GYURCSÍK IVÁN

A szócikkek szerzői
BALLER BARBARA (BB)
BÁRDI NÁNDOR (BN)
GYURCSÍK IVÁN (GYI)
KÁNTOR ZOLTÁN (KZ)
SZALAYNÉ SÁNDOR ERZSÉBET (SZSE)
VIZI BALÁZS (VB)

alapszerződések és kétoldalú kisebbségi szerződések

Az európai államok között a XX. század második felében, különösen az 1990-es években létrehozott kétoldalú – hivatalos nevükön jószomszédási, barátsági és együttműködési – szerződéseket alapszerződéseknek is nevezik. A szerződések az államok között több témakört szabályoznak (pl. a határok kérdését, az infrastruktúra, a gazdaság, a kultúra ügyeit), melyek közül ki kell emelni az egymás országai-ban élő nemzeti kisebbségeik jogainak biztosítására irányuló intézkedéseket. Különösen jelentős volt az 1991-ben megkötött német–lengyel alapszerződés, amely a német egyesítés után rendezte a határkérdést és a kisebbségek jogait is. Az alapszerződések mellett egyes államok külön kisebbségvédelmi szerződést is kötöttek egymással. Jellemző ezekre a szerződésekre, hogy az →*ENSZ*, az →*EBESZ* és az →*Európa Tanács* meglévő nemzetközi kisebbségi jogi standardjaira is utalnak mint a felek számára kötelező vállalásokra. A Magyarország és szomszédai között megkötött szerződések rögzítik a határok sérthetetlenségét és – a nemzetközi normák szerint – a kisebbségek jogait. A magyar kormány 1991-ben kötött alapszerződést és fogadott el közös kisebbségvédelmi nyilatkozatot Ukrajnával, 1992-ben kötött alapszerződést és kisebbségi szerződést Szlovéniával, 1992-ben alapszerződést és 1995-ben kisebbségi szerződést Horvátországgal, 1995-ben alapszerződést Szlovákiával és 1996-ban Romániával, majd 2003-ban kisebbségi szerződést kötött Szerbiával. A kisebbségek védelmével kapcsolatban felmerülő kérdések rendezésére az alapszerződések vagy a kisebbségi szerződések alapján kisebbségi vegyesbizottságokat hoztak létre, amelyek

elvből rendszeresen üléseznek és jegyzőkönyvbe foglalt ajánlásokat fogalmaznak meg. Az elfogadott jegyzőkönyvek egyes országokban kormányhatározat által válnak a belső jog részévé. A vegyesbizottságokat az adott két ország által delegált egy-egy társelnök vezeti, tagjai az országok közigazgatási intézményeinek kijelölt munkatársai és a nemzeti kisebbségek képviselői. Magyarország és Szlovákia, valamint Románia vonatkozásában a kisebbségi vegyesbizottságot az alapszerződés hozta létre, míg a többi relációban (Ukrajna, Szlovénia, Horvátország és Szerbia) a bizottságok külön kisebbségvédelmi szerződés vagy nyilatkozat alapján alakultak meg. (VB)

alkotmányos szabályozás a határon túli magyarokhoz fűződő viszonyról

Az 1989–90-es demokratikus változások során a politikai pártok programjaiban megjelent a határon túli magyarság helyzetével való foglalkozás szükségessége, a nemzeti felelősség kérdése és az az igény, hogy az →*anyaország* alkotmányos keretek között is szabályozza a határon túli magyarokhoz fűződő viszonyát. Antall József kormányának külpolitikai prioritásai között szerepelt a határon túli magyarok érdekeinek képviselete. Az 1989. évi XXXI. törvénnyel megvalósult demokratikus alkotmánymódosítás, majd a 2011. április 18-án elfogadott Alaptörvény a politikai és a kulturális nemzetfelfogás elemeit is tartalmazta, a hangsúly pedig az utóbbi felé tolódott el. Az 1989-es alkotmánymódosítás értelmében „A Magyar Köztársaság felelősséget érez a határon kívüli magyarok sorsáért és előmozdítja a Magyarországgal való kapcsolatuk ápolását” (6. § (3) bekezdés). A 2011. évi Alaptörvény D) cikke szerint „Magyarország az egységes

magyar nemzet összetartozását szem előtt tartva felelősséget visel a határain kívül élő magyarok sorsáért, elősegíti közösségeik fennmaradását és fejlődését, támogatja magyarságuk megőrzésére irányuló törekvéseiket, egyéni és közösségi jogaik érvényesítését, közösségi önkormányzataik létrehozását, a *→szülőföldön való boldogulásukat*, valamint előmozdítja együttműködésüket egymással és Magyarországgal”. Az *→egyszerűsített honosításról* szóló törvény, a választási jog kiszélesítése, valamint jogszabályok és intézkedések sora a magyar államhatáron túli magyarok sorsáért viselt magyar állami felelősség jegyében született. (GyI)

államnyelv

Az ~en többnyire azt a nemzeti nyelvet értik, amely az adott országban használatos, történetileg kialakult többségi nyelv. A hivatalos nyelv funkcióját esetenként más országból származó nyelv is betöltheti, amely meghonosodott a mindennapi életben és a hivatalos érintkezés elfogadott eszközévé vált. A többségi nemzet nyelvének (a nemzeti nyelvnek) az alábbi szimbolikus vagy politikai funkciói lehetnek: a nemzetállam reprezentációjának eszköze, a közigazgatáson belüli zavartalan kommunikáció eszköze, a nemzeti kultúra értékeinek hordozója, a nemzeti önazonosság alapvető eleme, megőrzendő nemzeti kulturális örökség, ~ az állam valamennyi polgárának külön intézményekkel védett és fejlesztett közös kommunikációs eszköze. A nemzeti, a hivatalos és az ~ között egy adott országon belüli privilegizált és korlátozások nélküli használat szerint lehet különbséget tenni. Így státuszuk szerint többségi és kisebbségi nemzeti nyelveket különíthetünk el Európában, különösen annak keleti felén. Négy viszonyrendszert külön-

böztetnek meg az alábbiak szerint: 1. a hivatalos nyelv (~) fogalmát az alkotmány rögzíti, és az kizárólag a többségi nemzet nyelvére érvényes (Szlovákiában, Romániában és 2002-ig Szerbiában); 2. a hivatalos nyelv (~) fogalmát az alkotmány az ország kisebbségi nyelveivel együtt rögzíti, ez utóbbiakat regionális hivatalos nyelvvé nyilvánítva (Ausztria, Horvátország, Szerbia, Szlovénia, Ukrajna,); 3. az ~ vagy hivatali nyelv fogalmát nem az alkotmány, hanem egyéb jogszabályok rögzítik (Lengyelország); 4. az ~ (hivatalos nyelv) fogalmát törvényben nem rögzítik (Csehország, Magyarország). (BN)

anyaország

Az ~ (kin-state) olyan állam, melyben a lakosság többsége etnikai vagy kulturális közösséget alkot egy másik ország kisebbségével. Külhoni kötődéseinek további eleme a közös történelem, a nyelv és a vallás. A nemzetközi jog alapján a kisebbséget befogadó állam felelős a területén élő kisebbség védelméért is, azonban más ország is érdekelt lehet az adott kisebbségi közösség védelmében. Ugyanakkor a külhoni kisebbségek számára nyújtott kedvezményekhez a befogadó állam egyetértése is szükséges. Az ~ célja lehet az adott kisebbségi közösség társadalmi, gazdasági, politikai megerősítése, a határon átívelő kapcsolatok támogatása (intézményépítés és integráció), az adott kisebbség nemzetközileg elismert jogaiért való fellépés a nemzetközi fórumokon (védőhatalmi szerep), valamint az adott kisebbség ~i emancipációja (pozitív diszkrimináció, közjogi kapcsolat, állampolgárság). Magyar kontextusban az ~ kifejezés egyrészt azért sajátos, mert a magyar nemzetfogalom politikai értelmezésébe mind a magyarországi nemzeti és etnikai kisebbségek teljes kö-

re, mind a határon túli magyarok, mind a →*diaszpóra* beletartozik, másrészt a rendszerváltoztatás óta a magyar nemzetfogalom kulturális értelmezésében a nemzet határok feletti egyesítésének eszméje vált dominánssá. Ez a „magyar haza”, Magyarország, a határon túli magyarok és a magyar diaszpóra szellemi közössége nem egyetlen térbeli központhoz kötött, hanem kulturális és területi autonómiákra törekedve több súlypontú. (BN)

anyaországgal való kapcsolattartás intézményes keretei

A →*nemzetpolitikai* döntések egyrészt a magyar országgyűlésben, másrészt a magyar–magyar – konzultatív és döntéshozó – fórumokon születnek. Az alkotmányos kötelezettség vállalásából következően a magyar állam, az →*anyaország* létrehozta a kapcsolattartás intézményes fórumait, melyek közül a legfontosabbak a →*Magyar Állandó Értekezlet*, a →*Magyar Diaszpóra Tanács* és a →*Kárpát-medencei Magyar Képviselek Fóruma*, illetve ezek szakbizottságai. A kapcsolattartás intézményes keretének tekinthető a Magyar Országgyűlés Nemzeti Összetartozás Bizottsága is. Az intézményes keretek mellett számos – szakmai, szakterületi, kulturális, önkormányzati – együttműködési és kapcsolattartási fórum létezik. (KZ)

asszimiláció

Az ~ olyan társadalmi folyamat, amelynek során egy kisebbségi csoport vagy egyén átveszi a többségi csoport értékeit és viselkedési mintáit. E folyamat eredményeként a többségi csoport magába olvasztja a kisebbségi csoportot. Ez a folyamat a két csoport aszimmetrikus viszonyán alapul. A nyugati társadalomtudományi szakirodalom nem törvényszerű folyamatként

értelmezi az ~t, hanem külön szól az akkomodációról (alkalmazkodásról), akkulturációról (kulturális asszimilációról), identifikációról (lelki ~ról), integrációról (strukturális ~ról), amalgamációról (biológiai ~ról), valamint a nemzedékek közötti etnokulturális reprodukció képességének csökkenéséről, amikor a felnövő fiatal a szülőktől eltérő csoportba sorolja magát. Az etnikai viszonyok vizsgálata során beszélhetünk ~s politikáról, ami a különbözőségek eltüntetésére irányul, a domináns etnikum identitásjegyeinek vagy egy mesterségesen megkonstruált identitásnak az általánossá tétele révén működik. Az ~ a modern nemzetállamok kialakulásának fontos kísérőjelensége, különösen az etnikailag heterogén területeken. E folyamat Nyugat-Európában a francia forradalomig lényegében befejeződött. A politikai stratégia fontos eleme volt Közép- és Kelet-Európában, ahol a homogén nemzet építését a politikai modernizáció elsőrendű feltételének tartották. Az ~ az identitás megváltoztatását jelentette, beleértve a nyelvet, a személynevet, a vallást és a közösségi identitás egyéb szimbólumait. Az ~ legfőbb oka általában a városiasodás, a nemzetiségi oktatási rendszer hiánya és a vegyes házasságban született gyermek többségi nemzetbe történő önbesorolása. Magyarországon 1848–1914 között a magyar kultúrát közel kétmillió vették át (e népesség egyharmada izraelita vallású volt, egynegyede német, egyötöde szlovák). 1920-tól napjainkig a határon túli magyarok száma 3,3 millióról 2,1 millióra csökkent a természetes fogyás, a migráció, a holokauszt és az ~ következményeképpen. A magyarországi nemzetiségek aránya 1930–2011 között a lakosságon belül 7,9%-ról 6,5%-ra csökkent. Többségük magyar anyanyelvűvé vált. (BN)

autonómia

Az ~ ógörög eredetű összetett szó, első tagja, az „auto” (αὐτο) jelentése „saját”, „ön”, illetve „magától”. Az ilyen minőséggel felruházott allynak nincs vagy csak korlátozott mértékben van szüksége más vagy mások közreműködésére ahhoz, hogy érdekeinek vagy akaratának megfelelően cselekedjen. A szó második tagja, a „nómia” a nómosz (νόμος) főnévből ered, amely eredetileg jogot, törvényt, szokást, hagyományt, gyakorlatot, szabályt jelentett. Így etimológiai alapon az ~ mint sajátjogság, öntörvényűség, saját szabályok szerinti élet határozható meg. Legáltalánosabban a mozgástér meghatározását jelenti más vagy mások hatalmával szemben. Rokon értelmű, esetenként szinonimaként is használt kifejezés az „önigazgatás”, az „önszabályozás” vagy az „önirányítás”, esetleg az „önrendelkezés” vagy az „önkormányzat”. Kisebbségi ~ esetén két alaptípust különböztethetünk meg. Az egyik esetben a kedvezményezettet megillető különleges jogállás személyek egy jól körülhatárolt csoportjához, azaz egy adott kisebbségi közösséghez, a másik egy körülhatárolt földrajzi térséghez, illetve az ott élő teljes lakossághoz igazodik. Az előbbi esetben személyi elvű, az utóbbi esetben területi elvű autonómiáról beszélünk. Mindkét alapkategórián belül további altípusok léteznek az állam és az autonóm kisebbségek közötti viszony, illetve a közöttük lévő munkamegosztás és ügyelosztás alapján. A kisebbségi ~ az a fogalom, amely alapján e közösségek és csoportok önállóan döntenek azokban az ügyekben, amelyek a közösségeként való fennmaradásukkal elválaszthatatlanul összefüggnek. Ilyen a nemzeti, etnikai, nyelvi, vallási és kulturális identitás ápolása, fejlesztése és továbbadása. A nemzetközi jog nem tar-

talmaz kifejezetten kisebbségi ~hoz való jogot, az legfeljebb eseti jelleggel és konkrét kétoldalú szerződésekben jelenik meg. Emellett léteznek belső jogalkotással létrehozott kisebbségi ~k is. A szakirodalomban a kisebbségi ~hoz való jogot közvetett módon levezethetőnek tartják a hatékony politikai és közéleti részvételhez való jogból, a népek önrendelkezési jogából, a szubszidiaritás elvéből, illetve ezek kombinációjából. (L. még: →*önrendelkezési jog és a kisebbségek védelme.*) (VB)

Bethlen Gábor Alap

2011 áprilisában létrehozott elkülönített állami pénzalap, amelynek célja a magyar kormány →*nemzetpolitikai* stratégiájához kapcsolódó célok elérésének elősegítése. Pénzeszközeinek kezelését a Bethlen Gábor Alapkezelő Zrt. végzi. Kiemelt feladata támogatás nyújtása a külföldi magyarság számára szülőföldjén történő egyéni és közösségi boldogulásának, anyagi és szellemi gyarapodásának elősegítése és kultúrájának megőrzése érdekében. A támogatások igénybevétele és hatékony kihelyezése céljából átlátható pályázati rendszert működtet. A ~ a kezelője a hazai nemzeti és egyházi támogatásoknak, a Nemzeti Együttműködési Alapnak (amely a civil társadalmi együttműködést segíti), valamint a Magyar Falu programnak. Működteti a Magyarság Házát, amely program-szervező feladatokat lát el, és a Nemzetpolitikai Kutatóintézetet, amely elemzéseivel, tudásmenedzsmentjével a nemzetpolitika szakmai hátteréhez járul hozzá. Az Alaphoz tartozó átfogó nemzetpolitikai program a Szülőföldön magyarul (oktatási és nevelési támogatások), a Határtalanul (diákutaztatás) valamint Szabolcs-Szatmár Megye és Kárpátalja fejlesztése. A kormány nemzetpolitikai stratégiájához

igazodva meghívásos pályázati felhívásaival támogatja azokat a kiemelt nemzeti jelentőségű szervezeteket, intézményeket, illetve programokat, amelyek nagy hangsúlyt helyeznek a határon túli magyarság önazonosságának megőrzésére, szülőföldjén történő egyéni és közösségi boldogulására. (BN–KZ)

Délkelet-európai Stabilitási Paktum (Stability Pact for South-Eastern Europe)

A ~ot 1999. június 10-én az →*Európai Unió* kezdeményezésére hozták létre a koszovói háború után. Az alapító kongresszuson negyven ország és jelentős nemzetközi szervezetek képviseltették magukat. Az 1999-es csúcstalálkozón Szarajevóban a résztvevők egyetértettek abban, hogy a térségben a stabilitást és a békét a közbiztonság megteremtésével, a demokratikus intézményrendszer bevezetésével és hatékony működésének biztosításával, valamint a gazdasági és szociális jólét elősegítésével érhetik el. A ~ tevékenységét három „munkaasztal” keretében végezte: 1. demokratizálódás és az emberi jogok; 2. gazdasági együttműködés, fejlődés és újjáépítés; 3. biztonsági kérdések. A működés tapasztalatai alapján 2006-ban úgy döntöttek, hogy hatékonyságnövelő hatása az ilyen típusú válságkezelésnek akkor lesz, ha a térség önállóan vállal felelősséget helyzetének javításáért – a kívülről érkező támogatások koordinálása helyett. Ennek eredményeként 2008. február 27-én jött létre a Regionális Együttműködési Tanács (RCC) és a Délkelet-Európa Együttműködési Folyamat (SEECP) külügyminisztereinek találkozáján. Az RCC célja a térség regionális együttműködésének, az európai és euro-atlanti integrációnak a támogatása. (GyI)

demokrácia és a kisebbségi kérdés

Ha az egyenlő választójogon alapuló liberális demokráciában a politikai töresvonalak etnikai, nemzeti identitás mentén jelennek meg, a kisebbségeknek nincs esélyük a kormányzati szerepvállalás megszerzésére. A többség uralként értelmezett demokrácia nem alkalmas a kisebbségi csoportok érdekeinek megjelenítésére a döntéshozatalban. Kisebbségi perspektívából akkor beszélhetünk demokráciáról, ha egy adott államon belül az egyének közötti egyenlőség mellett a többségi és kisebbségi csoportok közötti egyenlőség is megvalósul, és ha a kisebbségi közösségek ugyanazt a szabadságot élvezik, mint a többség, és a kisebbségi közösséget érintő kérdésekben – a belső demokráciát is biztosítva – a kisebbség tagjai döntenek. A →*diszkrimináció tilalma* nem elégséges a kisebbség mint csoport kultúrájának védelméhez és gyarapodásának biztosításához. A kisebbségek tényleges egyenlőségének biztosítását a konszenzuális demokrácia intézményei, a különleges jogok és intézkedések segíthetik. Ezek vonatkozhatnak a politikai rendszerre (pl. területi vagy személyi elvű →*autonómia*), a közigazgatásra (pl. etnikai arány figyelembevétele, kisebbségi nyelvhasználat) vagy a választási rendszerre (pl. kedvezményes parlamenti mandátum, alacsonyabb választási küszöb). (KZ–VB)

diaszpóra

A ~ kifejezés földrajzilag széttagolt migrációs eredetű közösségek megnevezésére szolgál, melyek az őket körülvevő társadalomba integrálódtak, de nem teljesen asszimilálódtak, és kapcsolatban állnak más területeken élő, de azonos származásúnak vélt rokon közösségekkel, valódi vagy elképzelt óhazájukkal vagy →*anyaországuk*

kal. A magyar ~ a történeti Magyarországon kívül élő („nyugati”) magyarságot jelenti, amelyhez főleg a Magyarországról és a szomszédos országokból elvándorolt magyarok tartoznak. Ezeket a migránsokat – a magyar kultúrához való viszonyukat tekintve – négy csoportba oszthatjuk: 1. a családi körben magyarul beszélők, 2. a magyar nyelvet ismerők, 3. a magyar származásúak és 4. a magyar közösségi életben résztvevő személyek. Történeti szempontból első vagy többgenerációs nyugati magyarokról beszélhetünk a nagy kivándorlási hullámok nyomán (a XX. század eleje; az 1944, illetve 1947 után elvándoroltak, az 1956-ban emigráltak, a nyolcvanas évek erdélyi menekültjei). A magyarországi származást alapul véve 2,2–2,5 millió személyről van szó, de pl. az észak-amerikai 1,7 millió magyarnak kb. 10%-a beszél otthon magyarul. A kilencvenes évek végétől Nyugat-Európában munkát vállalókat „új diaszpórának” nevezzük (ez kb. 400–600 ezer fő). (L. még: →*szórvány*.) (BN)

diszkrimináció tilalma

A modern alkotmányok, valamint az univerzális és regionális – köztük az európai – nemzetközi emberi jogi egyezmények a jellemzően valamilyen okra visszavezethető különbségtétel miatt sérülő jogegyenlőséget a hátrányos megkülönböztetést – más szóval a diszkriminációt – kifejezetten tiltó szabályokkal is oltalmazzák. A ~ tehát a formális jogegyenlőség érvényesítésének eszköze és garanciája. A nemzeti és nemzetközi jogalkotók felsorolják azokat az emberi adottságokat, amelyek alapján tilos az egyéneket hátrányosan megkülönböztetni. Az így meghatározott, ún. védett tulajdonságok köre a diszkrimináció történelmi megnyilvánulásai nyomán fo-

lyamatosan bővült. A lista ma rendszerint magában foglalja a bőrszín, a nem, a nemzeti vagy etnikai hovatartozás, a származás, a vallási meggyőződés, a politikai nézet, a születés szerinti, a vagyoni, illetve társadalmi helyzet, valamint újabban a szexuális orientáció szerinti megkülönböztetést is. A nemzetközi egyezmények és nemzeti alkotmányok ugyanakkor rendszerint tartalmazzák az „egyéb helyzet” szerinti megkülönböztetés tilalmát is, utat nyitva ezzel a lista bővítésének a jogalkotás, illetve a jogalkalmazás során. A ~-nak és ezzel együtt az egyenjogúság védelmének magyarországi színvonalát jelentősen meghatározzák az ország különböző nemzetközi kötelezettségei. Az →*EN SZ* és az →*Európa Tanács* második világháborút követő általános emberi jogi egyezményei egyaránt deklarálják, hogy a bennük foglalt jogokat mindenki megkülönböztetés nélkül élvezi. Ezek közül kiemelkedő jelentőségű az Emberi Jogok Európai Egyezménye, amelynek végrehajtását végső soron a strasbourgi székhelyű emberi jogi bíróság biztosítja. Magyarországot számos további olyan nemzetközi egyezmény is kötelezi, amely a diszkrimináció egyes speciális vetületei – egyebek mellett a nők, a gyermekek, a fogyatékos személyek megkülönböztetése, illetve a rasszista indíttatású cselekmények – ellen folytatott küzdelem jegyében született. Az →*Európai Unió* tagjaként Magyarország jogrendjének szerves része az uniós jog általános diszkriminációtilalmi szabálya is, amely az állampolgárság szerinti hátrányos megkülönböztetést tilalmazza. (SzSE)

EBEÉ/EBESZ-dokumentumok

Az Európai Biztonsági és Együttműködési Értekezlet (→*EBEÉ*, 1994 óta Európai Biztonsági és Együttműködési Szer-

vezet) az 1975-ben elfogadott Helsinkii Záróokmányban rögzítette az emberi jogok védelmének keretében a kisebbségekkel szembeni →*diszkrimináció tilalmát* és a kisebbségi kultúrák értékét. Azóta az emberi jogokat érintő okmányokban rendszerint szerepel a „nemzeti kisebbségekhez tartozó személyek” jogainak védelme is (pl. madridi záróokmány, 1983; bécsi záróokmány, 1989; budapesti záróokmány, 1994; lisszaboni okmány, 1996; Isztambuli Európai Biztonsági Charta, 1999). Az 1990-ben született Párizsi Charta egy új Európáért című dokumentum kiemelte, hogy a kisebbségek jogainak védelme demokráciában biztosítható teljes mértékben, és az az európai biztonság része. Az EBEÉ emberi dimenzióról szóló koppenhágai okmánya (1990) volt az első nemzetközi dokumentum, amely részletesen foglalkozott a kisebbségek jogaival, rögzítette a nyelvhasználati, anyanyelvű oktatási, közéleti részvételi jogokat, az →*identitásvállalás szabadságát* és az államok kötelezettségét a kisebbségi jogok biztosítására. Az EBEÉ 1992-es helsinkii csúcstalálkozóján döntöttek a Nemzeti Kisebbségi Főbiztos intézményének felállításáról, azóta a főbiztos foglalkozik részletesen a kisebbségi jogokkal. Az EBESZ legutóbbi, 2010. évi asztanai csúcstalálkozójának záródokumentuma szintén említést tesz a kisebbségi jogok védelméről. (VB)

EBESZ Nemzeti Kisebbségek

Főbiztosa

Az →*EBEÉ* tagállamai 1992-ben, a helsinkii utótalálkozón döntöttek a Nemzeti Kisebbségi Főbiztos hivatalának felállításáról. A főbiztos a tagállamoktól független diplomata, akit a Miniszteri Tanács választ meg három évre (egyszer újraválasztható), és hatáskörét a konfliktusveszély-

lyel fenyegető helyzetekben gyakorolhatja. Megelőző szerepe miatt nyílt, fegyveres vagy terrorcselekményekhez kapcsolható konfliktusokkal nem foglalkozhat. Mandátuma szerint „gyors riasztást” (early warning) adhat ki, és ha szükséges, „sürgős intézkedést” (early action) kezdeményezhet az →*EBESZ Miniszteri Tanácsánál*. A konfliktusmegelőzés érdekében a főbiztos közvetíthet a felek között, ajánlásokat tehet az érintett országok kormányainak. Az érintett ország területén szabadon tájékozódhat, kapcsolatokat tarthat fenn a kormányokkal, a kisebbségek képviselőivel vagy civil szervezetekkel. Munkáját hágai székhellyel egy kis létszámú hivatal segíti. A főbiztos általános ajánlásokat is ad az EBESZ tagállamainak egyebek mellett a kisebbségek oktatási jogairól (Hágai Ajánlások, 1996), a kisebbségek nyelvi jogairól (Oslói Ajánlások, 1998), a kisebbségek közéleti jogairól (Lundi Ajánlások, 1999), a kisebbségi nyelvek használatáról a médiában (2003), a rendőri intézkedésekről a multietnikus társadalmakban (2006), a kisebbségek szerepéről az államközi kapcsolatokban (Bolzanói Ajánlások, 2008), a társadalmi integrációról (Ljubljnai Irányelvek, 2012), a nemzeti kisebbségek igazságszolgáltatáshoz való hozzáféréséről (Grazi Ajánlások, 2017), a nemzeti kisebbségek és a digitális kor médiájának kapcsolatáról (Tallinni Irányelvek, 2019). (VB)

egyéni jogok

A nemzetiséghez tartozás olyan alapvető jog, amely egyéneket és közösségeket egyaránt megillet és amely minden esetben a jogegyenlőség elvével és a hátrányos megkülönböztetés tilalmával együtt értelmezendő. A nemzetiséghez tartozás az egyén személyes döntése, ennek kinyilvánítása

– vagy a kinyilvánítás mellőzése – az emberi méltóságból eredő szabad nemzeti-ségi identitásválasztás és identitásvállalás jogában ölt testet. A nemzeti-ségi identitást érintő egyéni jogok erős alkotmányos védelmet élveznek, ugyanakkor a belőlük származó további jogosultságok esetében lehet feltételeket, korlátokat szabni. A magyar jogfelfogás – és a magyar alkotmánybíró-sági gyakorlat (45/2005. [XII.14.] AB határozat) – szerint a nemzeti-ségi politikai részvételi jogok gyakorlásához indokolhatóan megkövetelhető feltétel a nemzeti-ségi közösséghez tartozásra utaló nyilatkozattétel. A nemzeti-ségek jogairól szóló 2011. évi CLXXIX. törvény (Njt.) értelmében a Magyarországon elismert 13 nemzeti-ségi közösség tagjait egyebek mellett az alábbi egyéni – tehát saját maguk által személyesen érvényesíthető, kikényszeríthető – jogok illetik meg:

- nemzeti-ségi önazonosság szabad megvállása akár névtelenül is, továbbá az önazonosság megőrzése vagy elhagyása;
- nemzeti-ségi anyanyelv szabad használata szóban és írásban;
- az adott nemzeti-ség történelmének, kultúrájának, hagyományainak megismerése, ápolása, gyarapítása és továbbadása;
- anyanyelvi és anyanyelvű oktatásban való részvétel, oktatási esélyegyenlőség;
- a családra vonatkozó nemzeti-ségi hagyományok tiszteletben tartása, családi kapcsolatok ápolása és az ezekhez kapcsolódó vallási közösség által végzett szertartások anyanyelven történő lebonyolítása;
- saját és gyermekeik nevének, utónevének megválasztása, anyanyelvük szabályai szerinti anyakönyveztetése, hivatalos okmányokban való feltüntetése.

(L. még: → *identitásvállalás szabadsága, identitásához való jog.*) (SzSE)

egyenjogúság

Az egyenlő bánásmódhoz való jog a jogegyenlőség követelményének alanyi jogi kifejeződése, mely a természetes és jogi személyeket egyaránt megilleti. A jogegyenlőség – más elnevezéssel az ~, a törvény előtti egyenlőség – akkor valósul meg, ha mindenkire ugyanaz a jogrend érvényes. Ez a követelmény azt nem biztosítja, hogy minden ember ténylegesen ugyanazokkal a jogokkal rendelkezék, azt viszont feltétlenül garantálja, hogy jogosultságok szerzése, gyakorlása, illetve élvezete szempontjából a jogalkotó és a jogalkalmazó mindenkit egyenlő mércével mérjen. Ennek előfeltétele valamilyeni ember egyenlő mértékű és csorbítatlan jogképességének elismerése. A jogegyenlőség követelményét az alkotmányok és a nemzetközi egyezmények a hátrányos megkülönböztetés (diszkrimináció) kifejezett tilalmát kimondó szabállyal is oltalmazzák. A társadalmakban jelen lévő igazságtalan egyenlőtlenségek miatt a jogok egyenlő élvezete akadályokba ütközik. A vagyoni helyzet, a fogyatékos-ság, az előítéletesség miatt igazságtalanul hátrányos helyzetben lévőknek aktív támogató állami intézkedések hiányában nincs reális esélyük arra, hogy a jogokból éppúgy részesedjenek, mint a társadalom jobb sorsú polgárai. Az esélyegyenlőség előmozdítása ma nemzetközileg is elismert általános állami kötelezettség, amely azonban nem teremt jogot az egyének számára konkrét állami intézkedések kikényszerítésére. Az állam a szükségletek és a rendelkezésre álló erőforrások alapján dönti el, hogy mely hátrányos helyzetű csoportokat támogat és milyen eszközökkel részesít előnyben. Az uniós jogban gyökerező „egyenlő bánásmód irányelvek” magyarországi bevezetésének eredményeként Ma-

gyarországon az Egyenlő Bánásmód Hatóság köteles a különféle „egyenlő bánásmód helyzetek” ellenőrzését elvégezni. (L. még: →*diszkrimináció tilalma*, →*előítélet*.) (SzSE)

egyházak szerepe a nemzeti identitás megőrzésében

1920 után a Magyarországtól elcsatolt területeken a legátfogóbb magyar nyelven működő intézményhálózattal az egyházak rendelkeztek. A mai napig ez az az önálló intézményi felület, amellyel a legszélesebb körben anyanyelvükön érintkeznek a magyar nemzeti kisebbségek és amely a legnagyobb bizalmat élvezi a közösségben. A két világháború közötti időszakban a szomszédos országokban lezajlott földreformok és az egyházszervezeti változások jelentősen meggyengítették ezeket a magyar felekezeteket. Romániában a magyar nyelvű oktatás döntően egyházi feladat lett, de az egyházak a helyi kisebbségi közösségekben más területen is a legfontosabb szervező intézményként működtek. A második világháború utáni kommunista diktatúrában az egyházak működését jelentősen korlátozták, állami ellenőrzés alá helyezték. Ez alól magyar nyelvterületen az Erdélyi Római Katolikus Püspökség – a Gyulafehérvári Egyházmegye – képezett kivételt, amely nem volt hajlandó feladni az egyház függetlenségét, a Szent-székhez való hűségét.

E nemzeti identitást őrző sajátos funkcióknak is köszönhető, hogy a határon túli magyarok a magyarországiaknál nagyobb mértékben tartották magukat vallásosnak (2000-ben). A magyarországi felnőtt népesség 54%-ával szemben a felvidéki magyarok 65%-a, az erdélyiek 66%-a, a vajdaságiak 72%-a, a kárpátaljaiaknak pedig 83%-a mondta magát vallásosnak. 2011-

ben a romániai magyarok 45,9%-a a református, 40,8%-a a római katolikus felekezethez tartozónak vallotta magát. Ugyanekkor a szlovákiai magyarok 69,2%-a tartozott a római katolikus egyházhoz, 15,3%-a reformátusnak mondta magát. 2017-ben a kárpátaljai magyarok 65%-a reformátusnak, 18%-a római katolikusnak, 12,5%-a görögkatolikusnak vallotta magát. 2002-es becslés szerint a vajdasági magyarok 88%-a katolikus, 5,7%-a református hitű volt. A horvátországi magyaroknak a fele, a szlovéniaiak 90%-a, a burgenlandiak kétharmada tartozik a református egyházhoz. Egyházszervezeti szempontból az egyik meghatározó folyamat a (kálvini) magyar református egyházak belső integrációja. A 2004 nyarán indult folyamat végeredményeként 2009 májusában egységes alkotmányt fogadott el a négy magyarországi és a két erdélyi egyházkerület, valamint további öt ország református egyháza.

2012. június 28-án a kolozsvári zsinat kimondta az Erdélyi Unitárius Egyház és a Magyarországi Unitárius Egyház egyesülését Magyar Unitárius Egyházként.

Egy másik fontos fejlemény, hogy a romániai Gyulafehérvárt 1991 augusztusában – érsekségként – főegyházmegyévé nyilvánították. Kárpátalján Paskai László esztergomi bíboros 1989. május 25-i látogatásával kezdődött el a római katolikus egyház revitalizációja. 2002-ben II. János Pál pápa az addigi Apostoli Kormányzóságot egyházmegyei státuszba emelte, élére pedig megyéspüspököt nevezett ki.

A szlovákiai magyar katolikusok kétharmada 1998-ig a Pozsony-Nagyszombati Főegyházmegyéhez tartozott. A magyar hívek nyomására az ezredfordulóra valamennyi egyházmegyébe magyarul tudó helynököket, illetve a Nagyszombati Egyházmegyébe a magyar hívek pasztorizáció-

ját végző püspököt neveztek ki. Ugyanakkor a magyar hívek tovább folytatják a küzdelmet az önálló magyar püspökség létrehozásáért.

Közéleti vonatkozásban az erdélyi magyar egyházak vezetői töltenek be meghatározó szerepeket. Tőkés László püspök református lelkészként tanúsított temesvári ellenállása indította el 1989-ben a romániai forradalmat. Ma a két legnagyobb romániai magyar alapítvány munkáját lelkészek vezetik. Bójte Csaba ferences szerzetes a Szent Ferenc Alapítvány, Kató Béla református püspök az ökumenikus alapítású egyetemet működtető Sapientia Alapítvány munkáját irányítja. (BN)

egyszerűsített honosítás

2010. május 26-án került sor a magyar állampolgársági törvény módosítására, amelynek következményeként 2011. január 1-jével elkezdődött a külföldi magyarok kedvezményes honosítása. A jogszabály kimondja, hogy a magyar állampolgárság megszerzéséhez nem kell letelepedni Magyarországon (nincs szükség bejegyzett magyarországi állandó lakhelyre), és nem kell állampolgársági vizsgát tenni. Az egyszerűsített honosítás által bárki megkaphatja a magyar állampolgárságot, aki vagy akinek felmenője magyar állampolgár volt, és ő maga beszéli a magyar nyelvet. A visszahonosítás jogintézményével azok a kérelmezők élhetnek, akik korábban rendelkeztek magyar állampolgársággal, de az valamilyen okból megszűnt. A kérelmezőnek mind a honosítás, mind a visszahonosítás esetében büntetlen előéletűnek kell lennie, a kérelem elbírálásakor ellene magyar bíróság előtt büntetőeljárás nem lehet folyamatban, honosítása Magyarország közbiztonságát és nemzetbiztonságát nem sértheti. 2011 óta több mint egymillió jo-

gosult vált honosítással vagy visszahonosítással magyar állampolgárrá. (KZ)

előítélet

Ellenséges vagy negatív attitűd valamilyen csoporttal szemben, amely sztereotípiákon, vagyis téves vagy nem teljes információkból származó általánosításokon alapul. Gordon W. Allport „fokozatossági” modellje alapján az előítéletesség öt egymásra épülő és egyre súlyosabb megjelenési formája különböztethető meg, ezek 1. a szóbeli előítéletesség, 2. az elkerülés, 3. a hátrányos megkülönböztetés (diszkrimináció) vagy kirekesztés (→szegregáció), 4. a fizikai agresszió és 5. az üldözés és megsemmisítés. Kialakulását és dinamikáját egyéni és csoportszinten is elősegíti a konformitás, a stressz vagy frusztráció és az ennek kapcsán kialakuló, áthelyezett agresszió (bűnbakképzés), a politikai vagy gazdasági konkurencia és az ehhez kapcsolódó pozícióféltés, a sérült önértékelés, valamint az előítéletes alapszemélyiség, illetve csoportattitűd. Az előítéletek szociálpszichológiai szempontú kutatása a 20. század elején kezdődött az Amerikai Egyesült Államokban, elsősorban a társadalmi igazságtalanságokkal és a kisebbségi csoportok helyzetével kapcsolatos jelenségek kapcsán. A Nemzetiszocialista Német Munkáspárt 1933-as hatalomra jutása, majd a második világháború borzalmi ráirányították a figyelmet az előítéletek dinamikájára és globális hatásaira. A kutatás a kezdetektől összekapcsolódott az attitűdök, a sztereotípiák, az egyéni és társas befolyásolás, a konformizmus, a tágabb kulturális környezet és a szocializáció kutatásával, napjainkra pedig fókuszra elsősorban az előítéletek megismerésbeli, kognitív aspektusaira irányul. A terület kiemelt szakembere Gordon W. Allport, Elliot Aronson, Csepeli

György, Eugene A. Horowitz, Kurt Lewin, Henri Tajfel. (L. még: → *diszkrimináció tilalma.*) (SzSE)

Emberi Jogok Európai Egyezménye és a bírói gyakorlat

Az Emberi Jogok Európai Egyezménye és kiegészítő jegyzőkönyvei (1950) nem tartalmaznak kifejezett nemzeti kisebbségi jogi rendelkezéseket, leszámítva a vallásszabadság elvét, amely kisebbségi jogként is értelmezhető. Az egyezmény 14. cikke és 12. kiegészítő jegyzőkönyve azonban kifejezetten tiltja a hátrányos megkülönböztetést, a nemzeti és etnikai kisebbséghez tartozás alapján is. Az egyezmény által létrehozott Emberi Jogok Európai Bírósága e hivatkozáson keresztül közvetett védelmet tud nyújtani a kisebbséghez tartozó személyeknek. Az egyezmény 14. cikke alapján az egyezményben foglalt jogok sérelme esetén lehet a bírósághoz fordulni. A 12. kiegészítő jegyzőkönyv azonban már általában biztosítja a diszkriminációtól mentes bánásmódot. Főként ez a felhatalmazás, valamint a 14. cikknek az utóbbi években alkalmazott gyakorlata nyit nagyobb utat – a hátrányos megkülönböztetés tilalmán túl – a kisebbségek számára szélesebb védelmet biztosító egyenlő bánásmód elvének elfogadása felé is. Számos panasz érkezett a bírósághoz roma közösségek tagjaitól a kisebbségi életmód, oktatási szegregáció, illetve gyűlöletbeszéd és gyűlölet-bűncselekmények kapcsán. Kisegyházakhoz tartozó személyek ügyeivel összefüggésben a bíróság véleményt nyilvánított az egyházi autonómia kérdésében. Több ügyben is felmerült az iszlám hívők által hordott ruhadarabok nyilvános viselésének kérdése, amelyek a vitatott élethelyzet függvényében minősülhetnek politikai jelentőségűeknek vagy – éppen

ellenkezőleg – a megengedett vallásszabadság gyakorlásának. A Magyarországot érintő ügyek köréből példaként említhető a 2013-as Kiss v. Hungary oktatási szegregációs ügy, amelyben a bíróság diszkriminációt állapított meg az oktatáshoz való jog alkalmazása terén roma gyermekek fogyatékos osztályokba, illetve speciális iskolákba történő indokolatlan elhelyezése miatt. (SzSE)

emberi méltósághoz való jog

Minden ember feltétel nélkül és egyformán jogosult arra, hogy vele emberhez méltó módon, emberi minőségét, annak kivételes értékét szem előtt tartva bánjanak. Ezt a különleges jogi státuszt veleszületett emberi méltósága és ennek jogi védelme jelöli ki. Az emberi méltósághoz való jog minden olyan bánásmódot tilt, amely semmibe veszi az egyén személyiségéből fakadó értékeket.

Az emberi méltóság védelme a második világháborút követő nemzetközi emberi jogi törekvések révén a demokratikus jogállami értékrend középpontjába került. Főként a diktatúrák embertelenségeivel szemben fogalmazódott meg és vezetett oda, hogy a XX. századi nemzetközi emberi jogi egyezmények, a rendszerváltó európai alkotmányok – elköteleződésüket hangsúlyozva – alapjogi katalógusaik élén szerepeltetik az emberi méltóság feltétlen tiszteletben tartását.

Az államok ily módon a jogi dokumentumokban is kifejezésre juttatják, hogy az emberi jogi aktusoknak az emberi méltóság olyan abszolút határt szab, amelynek átlépése soha semmilyen körülmények között nem igazolható. A méltóságvédelem elvont követelményének konkrét jogi következményei nem mutatnak egységes képet a különböző jogrendszerekben.

A magyar jog az emberi méltósághoz való jogot az általános személyiségi jog egyik megfogalmazásának tekinti, olyan „anya-jognak”, vagyis szubszidiárius alapjognak, amelyet a bíróságok minden esetben felhívhatnak az egyén autonómiájának védelmére, ha az adott tényállásra a konkrét, nevesített alapjogok egyike sem alkalmazható (8/1990. (IV.23.) AB határozat). A magyar alkotmánybíróság az állami hatalomgyakorlás fontos határaiként azonosította többek között az egyén jogát a testi integritáshoz, az önrendelkezéshez, az általános cselekvési szabadsághoz, a személyiség szabad kibontakoztatásához, illetve az önazonossághoz, vagyis a szabad identitásvállaláshoz. (L. még: →*identitásvállalás szabadsága, identitáshoz való jog.*) (SzSE)

ENSZ kisebbségeket érintő szerződésai

Az →*ENSZ* keretében elfogadott szerződések közül az első, kisebbségeket is érintő a népirtás büntetnének megelőzéséről és megbüntetéséről szóló, 1948-ban elfogadott egyezmény, amely elismeri a kisebbségek létezéshez való jogát. Több multilaterális szerződés is érinti a kisebbségekkel szembeni megkülönböztetés tilalmát. Ezek közül kiemelkedik az 1965-ös, a faji megkülönböztetés valamennyi formájának kiküszöböléséről szóló egyezmény, amely a nemzeti vagy etnikai származás miatti diszkriminációt is tiltja. Az oktatásban alkalmazott megkülönböztetés elleni küzdelemről 1960-ban kötött →*UNESCO*-szerződés a diszkrimináció tilalma mellett elismeri a kisebbségi anyanyelvű oktatáshoz való jogot, míg az →*ENSZ*-nek A gyermek jogairól szóló egyezménye (1989) a kisebbségi identitáshoz való jogot. Az 1966-os Gazda-

sági, Szociális és Kulturális Jogok Nemzetközi Egyezségokmánya értelmében a dokumentumban nevesített jogokat „fajra, nemre, nyelvre, vallásra, politikai vagy bármely más véleményre, nemzeti vagy társadalmi származásra” tekintet nélkül kell érvényesíteni. Az 1966-os Polgári és Politikai Jogok Nemzetközi Egyezségokmánya emellett 27. cikkében kimondja: „Olyan államokban, ahol nemzeti, vallási vagy nyelvi kisebbségek élnek, az ilyen kisebbségekhez tartozó személyektől nem lehet megtagadni azt a jogot, hogy csoportjuk más tagjaival együttesen saját kultúrájuk legyen, hogy saját vallásukat vallják és gyakorolják, vagy hogy saját nyelvüket használják.” Ez a legjelentősebb, kifejezetten a kisebbségek védelmét elismerő, jogi kötőerővel rendelkező univerzális szerződéses rendelkezés. (L. még: →*diszkrimináció tilalma.*) (VB)

ENSZ kisebbségi jogi nyilatkozat

1948-ban az Emberi Jogok Egyetemes Nyilatkozatának elfogadása idején az →*ENSZ Közgyűlés* kinyilvánította, hogy a kisebbségek jogaival külön kíván foglalkozni. Az →*ENSZ Közgyűlés* 1992-ben fogadta el (jogi kötőerővel nem rendelkező 47/135. sz. határozatában) a nemzeti vagy etnikai, vallási és nyelvi kisebbségekhez tartozó személyek jogairól szóló nyilatkozatot, amely a nemzetközi közösség első próbálkozása volt arra, hogy egyetemes szinten részletesen fogalmazza meg a kisebbségek jogait. A deklaráció összeköti a kisebbségek védelmét az emberi jogok védelmével, s hangsúlyozza a kisebbségvédelem fontosságát az államok politikai és társadalmi stabilitása szempontjából. A szöveg javasolja a kisebbségekhez tartozó személyek kulturális, társadalmi, vallási, gazdasági és a közéletben való részvételé-

hez, a határokon átnyúló kapcsolattartáshoz, saját szervezetek létesítéséhez, valamint a nyelvhasználathoz való jogának elismerését és az államok kötelességét ezek betartására. (VB)

ENSZ kisebbségi ügyekért felelős jelentéstevője

Az →ENSZ Emberi Jogi Tanács (2006 előtt Emberi Jogi Bizottság, Commission on Human Rights) feladata, hogy a teljességre törekedve foglalkozzon az emberi jogok helyzetével az ENSZ tagállamaiban. Munkáját számos különleges eljárás segíti, így egyes témákkal, országokkal kapcsolatban külön szakértőket is megbízhat. 2005-ben döntött egy kisebbségi ügyekért felelős független szakértő (independent expert), később különleges jelentéstevő (special rapporteur) megbízásáról. Mandátumát többször bővítették. Feladata, hogy előmozdítsa az →ENSZ Közgyűlés által 1992-ben elfogadott, a nemzeti vagy etnikai, vallási és nyelvi kisebbségekhez tartozó személyek jogairól szóló nyilatkozat alkalmazását és a jó gyakorlatok terjedését. Segítse a kisebbségi jogok megvalósítását, tekintetbe vegye a nemi egyenlőség kérdését, együttműködjön az ENSZ más szerveivel, párbeszédet folytasson az államok kormányaival, a kisebbségekkel, civilekkel, valamint készítse elő és vezesse az ENSZ évente megrendezett Kisebbségi Fórumát. A jelentéstevő munkájáról évente beszámol az Emberi Jogi Tanácsnak és az ENSZ Közgyűlésnek, emellett tematikus ajánlásokat is készít. 2011–2017 között a magyar Izsák Rita töltötte be e tisztséget. Utóda, a kanadai Fernand de Varennes 2018 óta az éves Kisebbségi Fórum előkészítésére regionális kisebbségi fórumokat is szervez. (VB)

etnikai kisebbségi pártok

Az etnikai, nemzeti, nyelvi identitásra építő politikai mozgósítás a kisebbségi közösség identitásának védelmére alapozza tevékenységét az állam →asszimilációs politikájával vagy az olyan globalizációs hatásokkal szemben, amelyek a nagyobb migráció vagy gazdasági kiszolgáltatottság miatt a közösség megőrzésére veszélyt jelenthetnek. Az etnikai pártok jellemzően kisebbségi pártok. Céljuk lehet 1. kulturális újraéledés, 2. politikai autonómia, 3. területi önrendelkezés, 4. szeparatizmus, 5. irredentizmus. Külön kategóriaként említhetjük a regionális és a többségi etnikai-nacionalista politikai mozgalmakat. Az etnoregionális pártok földrajzilag körülhatárolható, területileg koncentráltan, periférián élő kisebbségek törekvéseire épülnek, és a nemzetállam működési rendjének, esetenként akár demokratikus rendjének megváltoztatásával követelik kulturális identitásuk elismerését. (VB)

etnikai kisebbségi pártok kormányzati szerepvállalása

1989-ben elindult demokratikus változások eredményeként a jelentős létszámú közép-európai nemzeti kisebbségek (pl. a romániai és szlovákiai magyarok) etnikai alapú pártokat vagy egy adott kisebbségi közösség szavazataira támaszkodó pártokat hoztak létre (pl. a bulgáriai muzulmánok). A parlamenti választásokon a bejutáshoz szükséges küszöb átlépésével →parlamenti képviselőhöz, majd az adott ország →Európai Unióhoz történő csatlakozásával európai parlamenti képviselőhöz jutottak. Az etnikai alapú pártok – vagy egy adott kisebbségi közösség szavazataira támaszkodó pártok – szerepe sok esetben kettős. Egyidejűleg vesznek részt az országos politikai küzdelemben, ahol el

kell érniük a parlamenti küszöböt, amennyiben az országos vagy tartományi politikában a kisebbség érdekeit kívánják képviselni, másrészt sajátos, egész kisebbségi közösségük, az általuk lakott régió érdekképviselőjét is elvállalják. Az ellenzéki pozíció nagyobb szabadságot biztosít a programok megfogalmazásában, de kisebbséget megvalósításukban, amennyiben nem rendelkeznek sajátos intézményi, jogi garanciákkal (önkormányzattal). A határon túli magyar, etnikai alapú pártok közül a Romániai Magyar Demokrata Szövetség (RMDSZ), a szlovákiai Független Magyar Kezdeményezés (FMK) és a Magyar Koalíció Pártja (MKP), valamint a Vajdasági Magyarok Szövetsége (VMSZ) vett részt az adott ország kormányában. A bulgáriai törökök és muzulmánok támogatását élvező Mozgalom a Jogokért és Szabadságokért gyakori tagja a bolgár kormánykoalíciónak, illetve annak külső támogatója. A nemzeti kisebbségek pártjai, illetve a kisebbségek által támogatott politikai pártok stabilizáló szerepet töltek be az adott országok bel- és külpolitikájában, támogatták azok euro-atlanti integrációját, ugyanakkor érdekképviselő és érdekvédelem intő intézmények voltak a kisebbség számára. A kormányzati szerepet vállaló határon túli magyar pártok legfontosabb programjai: 1. a kisebbségi jogvédelem elmélyítése, nemzetközivé tétele; 2. az autonómiamegoldások szorgalmazása; 3. a nyelvi, politikai, közigazgatási jogok összekapcsolása a kulturális, valamint a helyi és regionális önkormányzati törekvésekkel; 4. a határon túli magyar közösségek és az *→anyaország* közötti együttműködés, a *→kedvezménytörvény* végrehajtásának intézményesítése; 5. a konszenzuális kormányzati modell irányába tett lépések a kormányzati szerepvállalással. Az európai

integráció keretében egyidejűleg jelenik meg a szomszéd államokkal való regionális együttműködés erősítése és – az állampolgárság jogintézményének kiterjesztésével – az azonos nemzethez tartozók „reintegrációja”. Az állampolgárság kiterjesztése több térségbeli állam által alkalmazott gyakorlat. Románia, Szerbia, Horvátország és Csehország jogrendje lehetővé teszi a kettős állampolgárságot. Bosznia-Hercegovina majd minden horvát nemzetiségű polgára egyben Horvátországnak is állampolgára, ahogy szerb nemzetiségű polgárai állampolgárai Szerbiának is. (GyI)

etnokulturális homogenizáció

Az ~ nemzetállamoknak az a törekvése, hogy nemzeti szempontból – a nyelvi, kulturális különbségek megszüntetésével – homogén államot hozzanak létre, amely a nemzeti többség kultúrájára, nyelvére épül. Az etnikai vagy nemzeti homogenizáció az évszázadok során természetes társadalmi folyamatként zajlott, a nemzetállamok megerősödése következtében azonban a nemzetépítés felülről irányított – nemzeti homogenizációra törekvő – folyamatná vált. Ennek során a nemzetre mint központi értékre hivatkozva teremtik meg a nemzeti-állami intézményeket, központi szerepet kap a többségi kultúra és nyelv, illetve a többség nemzeti hagyományai és történelme. A homogenizációs szándék a nemzeti kisebbségek ellen irányul, így a kisebbségek politikája a homogenizációs törekvéseknek való ellenállásként is értelmezhető. (KZ)

etnopolitika Európában

A többkultúrájú országokban kialakult etnopolitikai modellek – céljukat tekintve – a különbségeket megszüntető vagy

a különbségeket menedzselő eljárásúakra különíthetők el. Az előbbiek legszélsőségesebb formája a népirtás, amikor is a hatalmi erő egy közösség biológiai reprodukcióját akarja lehetetlenné tenni (pl. a törökországi örmények megsemmisítése, a holokauszt, a boszniai vérengzés).

Az etnikailag homogén területek kialakítására irányuló másik típusú politikai törekvés egy országból a más nemzetiségű – kisebbségi – közössége(ke)t tömeges telepítéssel akarja eltüntetni. Ez történhet internálással, kitelepítéssel, lakosságcserevel, a népesség kivásárlásával (pl. a görög-török lakosságcsere, a második világháború alatti és utáni számos kitelepítés, a romániai zsidók és németek „kiürítése”).

Nehezen szétválasztható etnopolitikai stratégia az integráció és az \rightarrow *asszimiláció*. Az etnokulturális különbségeket mindkét esetben az érintett közösségeket összefoglaló közös azonosságtudattal kívánják felülírni. Az integráció célja egy közös állampolgári identitás (alkotmányos patriotizmus) dominánssá tétele, míg az asszimilációs stratégia a különbségek eltüntetésére helyezi a hangsúlyt a meghatározó etnikum (pl. angol, francia) kulturális azonosságának általánossá tételével, vagy egy új, megkonstruált identitás (pl. szovjet, jugoszláv, belga) révén. Ennek érdekében szorgalmazza a közös intézményeket, a közös iskolákat, a közös nyelvhasználatot, a egyes házasságokat. Ez a gyakorlat elmentés a \rightarrow *kollektív jogok* elismerésével és az etnikai pártszerveződések törekvéseivel. Az egymástól eltérő kulturális közösségek feszültségeit elfogadó, azt kezelni, és nem felszámolni szándékozó gyakorlati megoldások közül a legelterjedtebb az egyeduralkodó gyakorlat, amelynek lényege, hogy a domináns nemzet által irányított államigazgatás nem engedi a nemzeti csoportok

közötti konfliktusok kiéleződését. A problémát a nyelvhasználat különböző szinten való biztosításával kezeli, a politikai érdekvédelmet – amennyiben az képes intézményesülni – az állam ellenőrzése alatt tartja (pl. az Osztrák–Magyar Monarchia, az Egyesült Királyság és az ír kérdés, a „lenini” nemzetiségi politika, Spanyolország és a katalán, ill. a baszk kérdés, a jugoszláv öngazgatási rendszer).

A döntőbíráskodás az etnikai feszültségek kezelésében kiterjedhet a külső és a belső bíráskodásra, a konfliktusok „nemzetközi összefogás útján történő kezelésére”, vagy önjelölt hatalmak válságövezeteket stabilizáló erőszakos beavatkozásaira. A döntőbíráskodás hatékonysága attól függ, hogy mennyire sikerül a konfliktus szereplőinek bizalmát elnyerni. A belső döntőbíró szerepét valamely köztisztviselőben álló személy vagy különböző intézmények vállalhatják (például egy politikai vezető, Legfelsőbb Bíróság, regionális kormányzat). Ha a belső döntőbíráskodás lehetősége nem adott, akkor kerülhet sor a külső vagy nemzetközi döntőbíráskodásra, amely megvalósulhat egyetlen ország vagy szélesebb nemzetközi fellépés keretében (például Ciprus, Bosznia).

A szubszidiaritás elvének – mely szerint a politikai döntéseket minél alacsonyabb szinten, az érdekelték minél szélesebb körű bevonásával kell meghozni – gyakorlati megvalósítása az etnopolitikai gyakorlatban a kantonizáció (Svájc). Ennek alapját az etnikailag homogén, politikai hatalommal rendelkező kantonok képezik. Ezek a korlátozott szuverenitással bíró különböző etnikumú egységek közvetlenül kapcsolódnak a központi kormányzathoz.

A föderatív rendszer feltételezi az olyan különálló egységeket, amelyek általában nagyobbak a kantonoknál, írott alkotmá-

nyuk és kétkamarás parlamentjük van (Belgium, Kanada). A kantonizáció és a föderatív berendezkedés között lehet elhelyezni a területi → *autonómiát* mint megoldást.

A konszociációs modell az etnikailag plurális társadalom intézményesítése, amelyben a különböző csoportok (mint társadalmi-kulturális pillérek) egyszerre őrizhetik és fejleszthetik közösségi azonosságtudatukat és kultúrájukat, érvényesíthetik szabadságjogaikat, és társnemzeti viszonyban állnak egymással. A hatalmi aszinkron következményeit és a társadalmi-gazdasági marginalizációt az etnikai elitek folyamatos alkufolyamatokban kialakított meg egyezései minimalizálják. E modell feltétele a széles politikai nagykoalíció megléte, az etnikai arányok érvényesülésének biztosítása a munkaerőpiacon, a közszolgáltatásban, a költségvetésben és a nyilvánosságban, a közösségi autonómia, amely biztosítja, hogy a közösségek önmaguk dönthessenek saját ügyeikben, és a kisebbségek alkotmányos vétőjoga. (L. még: → *kisebbségi marginalizáció.*) (BN)

európai kisebbségek politikai-jogi tipológiája

Jogi helyzetüket tekintve beszélhetünk egyenrangú (államalkotó) közösségekről (pl. flamandok, svájci kantonok, szlovéniai magyarok, finnországi svédek), kulturális vagy/és nyelvhasználati csoportjogokkal bíró közösségekről (pl. finnországi számiak, az Åland-szigeteken élő svédek, dél-tiroli németek, dániai frízek); egyéni jogokat biztosító rendszerekről (pl. Franciaország, Olaszország, Románia, Szlovákia); a szerzett jogokat visszaszorító politikáról (pl. Ukrajna, Észtország); diszkriminatív kisebbségi-közösségi helyzetről (pl. a cigányság esetében több országban).

A politikai-jogi státuszuk alapján beszélhetünk területi önkormányzattal bíró közösségekről (Svájcban, Spanyolországban, Belgiumban, Olaszországban), személyi elvű önkormányzatot működtető kisebbségekről (pl. a finnországi svédek, a lapp parlament, a szlovéniai, horvátországi, szerbiai magyarok esetében), önálló etnikai párttal bíró közösségekről (pl. ilyenek a szlovákiai, romániai, ukrainai, szerbiai magyarok, a horvátországi, bosznia-hercegovinai szerbek, a bulgáriai törökök), az adott ország többségi pártjain belüli érdekérvényesítést folytató közösségekről (a közösség ügyeit elvállaló politikusok által), valamint kulturális érdekvédelmi szervezettel rendelkező csoportokról. (BN)

európai kisebbségek történeti tipológiája

Az európai kisebbségek történetileg négy csoportba sorolhatók. Az őshonos kisebbségek már a nemzeti államok kialakulása előtt is folyamatosan jelenlegi lakóterületükön éltek. Történeti kisebbségek azok a csoportok, amelyek a XIX. század előtt rendi különjogok, telepítések, migrációs folyamatok révén keletkeztek. Azokat a csoportokat, amelyek nem társadalomtörténeti folyamatok, hanem az államhatárok megváltozása következtében, egy-egy politikai döntés révén jöttek létre, leszakadva egy másik ország többségi etnokulturális közösségéről, kényszerkisebbségeknek nevezhetjük. A negyedik nagy csoportba a XX. század második felében jelentőssé váló, gazdasági okokra visszavezethető bevándorlás következtében létrejött migránsokat sorolhatjuk. A magyarországi etnikai és nemzeti közösségek történeti kisebbségek, az ország határain túl élő magyar kisebbségi csoportok kényszerkisebbségek. (BN)

európai kisebbségvédelmi rezsim

A nemzetközi kapcsolatok elméletében a rezsimteóriák olyan alapelvekre, normákra, szabályokra és döntéshozatali eljárásokra vonatkoznak, amelyek köré épülnek a szereplők elvárásai egy adott területen. Európában az 1990-es évek óta a különböző nemzetközi szervezetekben megszületett kisebbségvédelmi standardok, dokumentumok olyan normatív rendszert alkotnak, amelyet ~nek tekinthetünk. Az →*EBESZ*, az →*Európa Tanács* és az →*Európai Unió* intézményei és dokumentumai a kisebbségi jogok területén gyakran hivatkoznak egymásra, nagyon hasonló fogalomrendszert alkalmazva. Ennek lényege, hogy a kisebbségi jogok az emberi jogok rendszerében jelennek meg, jellemzően egyéni jogokként, célként a kisebbségi identitás megőrzését jelölik meg, és az államok számára viszonylagos rugalmasságot biztosítanak a jogok alkalmazásában. Az európai regionális szervezetek egyes esetekben szoros intézményi együttműködésben alakítják ki álláspontjukat. (VB)

európai ombudsman

Az ~ intézményét a →*Maastrichti Szerződés* hozta létre 1993. november 1. hatállyal, az uniós polgárság intézményének egyidejű bevezetésével. A független – ötéves mandátummal együtt járó – pozíció betöltésére először 1995-ben került sor.

Az ombudsmanhoz fordulás joga az →*uniós polgárság* egyik eleme, amelyet az →*Európai Unió Működéséről Szóló (EUMSZ)* 21. cikk (3) bekezdése, valamint az Európai Unió Alapjogi Chartájának 43. cikke szabályoz. Ennek értelmében bármely uniós polgár, valamint valamely tagállamban lakóhellyel, illetve létesítő okirat szerinti székhellyel rendelkező természetes vagy jogi személy jogosult hozzá for-

dulni az Unió intézményeinek, szerveinek vagy hivatalainak tevékenysége során felmerülő hivatali visszasságok esetén – kivéve az igazságszolgáltatási hatáskörében eljáró Európai Unió Bíróságát. A hivatali visszasság fogalma tágan értelmezendő, a megfelelő ügyintézés, a helyes hivatali magatartás vagy az ügyfelekkel való tisztességes bánásmód megsértése, jogaik gyakorlásának korlátozása is beleértendő. A panaszokat az alapul szolgáló tényeknek a panaszos tudomására jutásától számított két éven belül kell benyújtani, a meglévő közigazgatási lehetőségek kimerítése után. A panaszt bármely uniós hivatalos nyelven be lehet nyújtani, és ugyanezen a nyelven kell a panaszost a panasz további menetéről, illetve annak végeredményéről tájékoztatni. Az ombudsman nem köteles vizsgálatot folytatni minden beérkezett panasz ügyében, de minden esetben köteles tájékoztatni a panaszost a vizsgálat indításáról vagy annak elmaradásáról. (SzSE)

Európai Parlament Frakcióközi Munkacsoportja (Minority Intergroup)

Az →*Európai Parlament*ben egy-egy jelentős társadalmi vagy politikai ügy képviselőit a képviselők informális frakcióközi érdekcsoportokat (intergroup) hozhatnak létre. Az Európai Parlament képviselőinek egy csoportja először 1983-ban kezdeményezte a kisebbségi nyelvek és kultúrák megőrzése érdekében a politikai frakciókon átívelő együttműködést. Más-más elnevezéssel, de 1983 óta minden parlamenti ciklusban újjáalakult a kisebbségekkel foglalkozó „intergroup”, amelynek 2020. évi újra megalakulásakor 18 tagállam 42 EP-képviselője lett a tagja. A hagyományos kisebbségek, nemzeti közösségek és kisebbségi nyelvek megőrzését, védelmét és képviselőtét vállaló munkacsoport cél-

ja, hogy a nyelvi és kulturális sokféleség védelme minél több uniós programban jelenjen meg, és felhívják a figyelmet az Unióban élő kisebbségek társadalmi, gazdasági problémáira is. A kisebbségi frakcióközi csoport a kisebbségek jogait támogató parlamenti határozatok kidolgozásában és elfogadásában is aktív. (L. még: →*kulturális, vallási, nyelvi sokféleség.*) (VB)

Európai Parlament kisebbségi vonatkozású határozatai

Az →*Európai Parlament* (EP) (társ)jogalkotó szerepe folyamatosan nőtt ugyan, de továbbra is többnyire politikai állásfoglalások jellemzik munkáját. 1989 előtt az Európai Parlament a kisebbségi nyelvek, kultúrák védelmére egy átfogó jogi keretet javasolt. Az első parlamenti határozat 1981-ben Gaetano Arfé jelentése alapján született meg a regionális nyelvek és kultúrák, etnikai kisebbségek közösségi chartájáról. Ebben, ahogy az 1983-as újabb EP-határozatban, felszólították az Európai Bizottságot és a tagállamokat a regionális és kisebbségi nyelvek és kultúrák támogatására. Az EP 1987-es határozata a nyelvi és kulturális kisebbségek támogatásáról már konkrét jogok biztosítását kéri a tagállamoktól. Miután az →*Európa Tanácsban* megszületett a →*Regionális vagy Kisebbségi Nyelvek Európai Chartája* és a →*Keretegyezmény a Nemzeti Kisebbségek Védelméről*, az EP határozatai már nem egy külön kisebbségvédelmi charta elfogadását kérik, hanem általában a kisebbségi nyelvek és nyelvhasználat támogatását (1994, Killilea-jelentés; 2003, Ebner-jelentés). 2018-ban – a keleti bővítés tapasztalataira is tekintettel – az EP átfogó határozatot hozott az EU-ban élő kisebbségek védelmének elvárt szintjéről (minimum standard). Ebben a nyelvhasználati,

oktatási jogok mellett a gyűlöletbeszéddel és a diszkriminációval szembeni fellépést is hangsúlyozza. Az EP ezen kívül az emberi jogokkal és a rasszizmussal foglalkozó határozataiban is rendszerint megemlíti a kisebbségeket. Külön témacsoportba tartoznak az egyes – EU-n kívüli országban élő – kisebbségek helyzetével foglalkozó EP-állásfoglalások. (VB)

európai polgári kezdeményezés

Az ~ a részvételi demokrácia eszköze az →*Európai Unióban*. A tagállamok egynegyedéből, hét tagállamból egymillió polgár kezdeményezheti, hogy az Európai Bizottság jogalkotási aktusra irányuló javaslatot nyújtson be az uniós szerződések végrehajtására. Az ~ jogalapja az Európai Unióról szóló szerződés (EUSZ) 11. cikkének (4) bekezdése, az Európai Unió működéséről szóló szerződés (EUMSZ) 24. cikkének (1) bekezdése, a 211/2011/EU és az (EU) 2019/788 rendelet, valamint az Európai Parlament eljárási szabályzatának 222. és 230. cikke. A 2011-ben bevezetett intézmény reformjára 2019-ben került sor. Célja az eljárás egyszerűsítése, átláthatóságának és hozzáférhetőségének javítása volt. Az ~ benyújtására irányuló jog különbözik a petíció benyújtásának jogától. Az EUMSZ 227. cikke szerint bármely uniós lakóhellyel rendelkező polgár, természetes vagy székhellyel rendelkező jogi személy petíciót nyújthat be az Európai Parlamentnek az Unió tevékenységi területére tartozó és őt közvetlenül érintő ügyben. Az ~ egy konkrét uniós jogi eszköz kialakítására történő felszólítás, elfogadása érdekében bizonyos különleges szabályoknak kell megfelelnie, és a jogalkotási javaslat benyújtására jogosult bizottságnak szól. Az ~ eljárásának szakaszai: 1. a szervező (ún. polgári) bizottság felállítása

(7 személy 7 különböző tagállamban lévő lakhellyel); 2. nyilvántartásba vétel az Európai Bizottságnál, 3. támogató nyilatkozatok gyűjtése, 4. ellenőrzés és hitelesítés a nemzeti hatóságok által. A benyújtás és vizsgálat során a Bizottság fogadja a szervezőket, majd biztosítani kell, hogy a Parlament közmeghallgatásán a kezdeményezést bemutassák. 2020 novemberéig hat sikeres ~t nyújtottak be az Európai Bizottságnak. (L. még: →*európai polgári kezdeményezés a nemzeti régiókról*, →*MinoritySafePack európai polgári kezdeményezés.*) (GyI)

európai polgári kezdeményezés a nemzeti régiókról

A nemzeti régiókról szóló európai polgári kezdeményezést a Székely Nemzeti Tanács által létrehozott polgári kezdeményezés polgári bizottsága 2013. június 18-án nyújtotta be az →*Európai Bizottságnak* „Kohéziós politika a régiók egyenlőségéért és a regionális kultúrák fenntarthatóságáért” hivatalos címen. A polgári kezdeményezés célja, hogy „az Unió kohéziós politikája kezelje kiemelt figyelemmel azokat a régiókat, amelyeket nemzeti, etnikai, kulturális, vallási, nyelvi sajátosságok különböztetnek meg az őket körülvevő régióktól”. A kezdeményezők véleménye szerint a nemzeti régió olyan földrajzi körzet, amely „nemzeti, etnikai, vallási vagy nyelvi sajátosságokkal rendelkezik azáltal, hogy területén egy őshonos nemzeti kisebbség többséget alkot, amely történelmileg is kötődik hozzá”. Az Európai Bizottság 2013-ban azzal az indoklással utasította el a kezdeményezés nyilvántartásba vételét, hogy az kívül esik a Bizottság azon hatáskörén, amely szerint a szerződések végrehajtásához uniós jogi aktusra irányuló javaslatot nyújtson be (T-529/13 sz., Izsák és Dabis

k. Bizottság ügy). A kezdeményezés jogalapját az Európai Unió Működéséről szóló Szerződés EUMSZ 174-178. cikkei képezik. A kezdeményezők jogorvoslatért az Európai Unió Bíróságához fordultak, mely hosszas pereskedés után (másodfokon C-420/16 P sz. Izsák és Dabis k. Bizottság ügy) 2019. március 7-én megsemmisítette a nemzeti régiókról szóló polgári kezdeményezés nyilvántartásba vétele iránti kérelemről hozott bizottsági határozatot. Ezt követően a Bizottság 2019. május 7-án nyilvántartásba vette a kezdeményezést. A hét tagállamból szükséges egymillió aláírást 2020. május 7-ig kellett összegyűjteni, majd a koronavírus járványra való tekintettel a határidőt 2020. november 7-ig, illetve 2021. február 7-ig meghosszabbították. 2020. május 7-ig három tagállamból, Magyarországról, Romániából és Szlovákiából sikerült több mint egymillió aláírást összegyűjteni, majd 2021. február 7-ig Horvátország, Lettország, Litvánia, Spanyolország, Svédország és Szlovénia állampolgárai is a szükséges számban írták alá a kezdeményezést. Az aláírások hitelesítése következik. Amennyiben a hét tagállamból a tagállamonkénti szükséges számú aláírást hitelesítik, a kezdeményezés sikeresnek minősül. (L. még: →*európai polgári kezdeményezés*, →*MinoritySafePack európai polgári kezdeményezés.*) (GyI)

Európai Stabilitási Paktum (European Stability Pact)

Aláírására az →*Európai Unió* kezdeményezésére 1995. március 20–21-én megtartott zárókonferencia keretében került sor, az →*EBESZ* 52 tagállama képviselőinek részvételével. Az EU közös kül- és biztonságpolitikájában a közös fellépés (joint action) első eredménye volt. Az elfogadott dokumentum három részből áll:

1. a jószomszédi együttműködés alapelveit rögzítő politikai nyilatkozatból; 2. az EU tagállamok és a 9 csatlakozni kívánó állam (Bulgária, Csehország, Észtország, Lengyelország, Lettország, Litvánia, Magyarország, Románia és Szlovákia) közötti, valamint a csatlakozni kívánó államok egymás közötti, illetve egyes szomszédai-ikkal aláírt csaknem 130 megállapodás listájából és 3. kiegészítésként a regionális egyeztetéseken („kerekasztalokon”) javasolt projektek listájából, amelyeket az EU a PHARE-program részeként finanszírozott. Az ~ végrehajtásának felügyeleténél az EBESZ-t jelöli meg, valamint kimondja a békéltető és választottbírótságot létesítő, ún. stockholmi egyezmény bekapcsolhatóságát. A preventív diplomácia vonatkozásában más hasonló „közös fellépések” mintájául szolgált.

Édouard Balladur francia miniszterelnök 1993 júniusában az Európai Tanács koppenhágai ülésén mutatta be azt a tervét, melynek célja az volt, hogy Európában stabilizálja a helyzetet, és „új egyensúlyt” teremtsen. A terv szerint az EU-val társulási szerződést kötő államok és szomszédai között meglévő nyitott kérdéseket, melyek közül a határok sérthetlenségének megerősítése és a nemzeti kisebbségek jogainak biztosítása különös hangsúlyt kapott, bilaterális alapon, kétoldalú szerződések megkötésével vagy a vitarendezés javasolt módján kellett rendezni. A bilaterális jogi megállapodások így egy multilaterális politikai kötelezettségvállalás részévé váltak, ellenőrzésükre intézményi mechanizmus szolgált. A paktum ötlete az 1994. május 26–27-i párizsi nyitókonferencián fogalmazódott meg, melyen a jelenlévő →EBEÉ tagállamok az együttműködés új formáit javasolták az szomszédok közötti viták kétoldalú rende-

zésére. Két regionális kerekasztal jött létre (balti-államok és a kelet- és közép-európai államok). 1995. március 19-én a zárókonferencia megkezdése előtt került sor a magyar–szlovák jószomszédi kapcsolatokról és a baráti együttműködésről szóló szerződés, az ún. magyar–szlovák alapszerződés, majd 1996. szeptember 16-án a magyar–román alapszerződés aláírására. Az Európai Stabilitási Paktum létrehozásának háttérében – a délszláv háborúk tapasztalatainak fényében – az EU részéről meghúzódó szándék az volt, hogy stabilizálja a csatlakozni kívánó közép-európai térséget a preventív diplomácia eszközeivel. Az Európai Stabilitási Paktum tapasztalatai a délkelet-európai térségben hasznosultak. (L. még: →*Délkelet-európai Stabilitási Paktum.*) (GyI)

Európai Területi Együttműködési Csoportosulás (Európai Területi Társulás)

A →*határ menti együttműködéseknek* újabb lendületet adott, hogy az Európai Unió elfogadta az Európai Parlament és a Tanács Európai Területi Együttműködési Csoportosulásról (EGTC) szóló 2006. július 5-i (1082/2006/EK) rendeletét (módosítva: 1302/2013/EU rendelettel). Az ~ok közös projektek megvalósítását, a szakértelem megosztását, valamint a területfejlesztés koordinációjának javítását teszik lehetővé a partnerek számára. ~t olyan partnerek hozhatnak létre, amelyek legalább két tagállam (vagy egy tagállam és egy vagy több Unión kívüli állam) területén helyezkednek el, és a következő kategóriák közül egyhez vagy többhöz tartoznak: tagállamok vagy nemzeti szintű hatóságok; regionális hatóságok; helyi hatóságok; köztulajdonú vállalatok vagy közjogi intézmények; általános gazdasá-

gi érdekű szolgáltatások működtetésével megbízott vállalkozások; harmadik országokban lévő nemzeti, regionális vagy helyi hatóságok, szervek vagy vállalkozások (bizonyos feltételek mellett); az e kategóriák legalább egyikébe tartozó szervezetekből álló társulások. Az ~ok jogi személyiséggel rendelkeznek, és működésüket a tagjaik által egyhangúlag megkötött megállapodás szabályozza. A tagjaik nevében járnak el. A tagok külön megállapodás révén fogadják el az alapszabályt, mely részletesen meghatározza az ~ szervezeti felépítését és tevékenységeit. Minimális követelményként az ~nak két szervvel kell rendelkeznie: a tagok képviselőiből álló közgyűléssel és egy igazgatóval. Hatáskörének korlátja a tagok saját feladat- és hatásköre. Az ~ nyilvántartását a →*Régiók Bizottsága* vezeti. Az európai területi társulásról szóló 2014. évi LXXV. törvény az ~ elnevezést Európai Területi Társulásra (ETT) változtatta. 2020-ban Magyarország 16 ilyen Európai Területi Társulásnak volt részese →*államhatárai* mentén. (BB)

Európai Unió Alapjogi Chartája

Az 1990-es évek elején az uniós alapjogok közösségi, ill. uniós szintű védelme előtérbe került. A luxembourgi Európai Bíróság korábbi évtizedekben folytatott alapjogi ítélkezési gyakorlata mellett szükségessé vált az alapjogok kodifikálása vagy az →*Európai Unió*nak az →*Emberi Jogok Európai Egyezményéhez* való csatlakozása. Ez utóbbi lépésre az 1990-es évek elején nem került sor, 2013 óta azonban ismét napirendre került, az elkészült csatlakozási szerződés körül azonban jogi és politikai viták zajlanak.

Az uniós jog működési körében irányadó és alkalmazandó alapjogok katalógusba foglalása azonban megtörtént. Első lé-

pésben az Unió tagállamai egy ún. konvent keretében 2000-ben megszövegezték az Alapjogi Chartát, amelyet 2000 decemberében az Unió három fő szerve, az Európai Parlament, az Európai Unió Tanácsa és az Európai Bizottság ünnepélyes nyilatkozat formájában – jogi kötelező erő nélküli dokumentumként – elfogadott. A 2007-es Lisszaboni Szerződés hatályba lépésével egyidejűleg – 2009. december 1. napján – hatályba lépett az Európai Unió Alapjogi Chartája is mint teljes értékű, jogi kötőerővel rendelkező nemzetközi szerződés, amely az uniós jog alkalmazási körében mindenkit, az Unió intézményeit és a tagállamokat is kötelezi a benne foglalt jogok betartására.

A Charta nagymértékben támaszkodik az Európai Bíróság korábbi alapjogi ítélkezési gyakorlatára, a tagállamok alkotmányos hagyományából leszűrhető jogelvekre, valamint a tagállamok és az Unió által kötött nemzetközi egyezményekre, különös tekintettel az Emberi Jogok Európai Egyezményére, valamint a strasbourgi Emberi Jogok Európai Bíróságának gyakorlatára. Hangsúlyozottan említi a faji, etnikai, illetve nemzeti kisebbséghez tartozáson alapuló megkülönböztetés tilalmát, a 22. cikk pedig deklarálja a →*kulturális, vallási és nyelvi sokféleség* tiszteletben tartásának ígérését az Unió részéről. (SzSE)

Európai Unió csatlakozási szerződésai

A kisebbségek védelme mint az EU-tag-ság politikai feltétele csak kivételesen jelenik meg a csatlakozási szerződésekben. Az 1994-ben Finnországgal, Ausztriával, Svédországgal és Norvégiával kötött csatlakozási szerződés 2. jegyzőkönyve rögzítette az Åland-szigeteken élők regionális állampolgárságához kötődő korlátozásokat, valamint a 3. jegyzőkönyv részletezte

a Finnországban, Norvégiában és Svédországban élő számik előjogait a rénszarvas-tartásra vonatkozóan. Mindkét jegyzőkönyv az érintett csatlakozó államok belső jogára és nemzetközi jogi vállalásaira hivatkozva ismerte el ezeket a kivételeket és az uniós jog alkalmazásának korlátozását ezekben a kérdésekben. A csatlakozási folyamatban a tagjelölt állammal az uniós jog átvételéről és a politikai feltételekről szóló tárgyalásokat az Európai Bizottság vezeti. 2006 óta az emberi és kisebbségi jogok védelme a tárgyalási fejezetek része lett (23. fejezet), és a nyugat-balkáni országok csatlakozásában ezek a politikai feltételek is hangsúlyosabbak lettek. 2013-ban Horvátország csatlakozási szerződésének VII. mellékletében konkrét kötelezettségvállalást tett a kisebbségek védelmének megerősítéséről és a kisebbségi törvény hatékonyabb végrehajtásáról. (VB)

Európai Unió – koppenhágai kritériumok

1993-ban az Európai Tanács koppenhágai ülésén fogalmazott meg először általános érvényű politikai feltételeket az Európai Unióhoz csatlakozni kívánó államok számára. Az ún. koppenhágai kritériumok között nemcsak gazdasági (működő piacgazdaság) és jogi feltételek (a „közösségi vívmányok” átvétele) szerepeltek, hanem a demokratikus intézményrendszer működőképessége, az emberi jogok és a kisebbségek védelmének politikai feltétele is megjelent. A politikai feltételek először – még a kisebbségvédelem követelménye nélkül – 1997-ben kerültek be Európai Unióról szóló szerződésbe (EUSZ), melyet 2009-ben a Lisszaboni Szerződés úgy módosított, hogy a kisebbségek védelme is szerepelt az Unió értékei között (2. cikk),

amelyet a csatlakozó államoknak tiszteletben kell tartani (49. cikk). Mindennek ellenére ez nem jelent konkrét jogi kötelezettséget a tagállamok számára, az uniós jogban kisebbségi jogokra vonatkozó rendelkezések nincsenek. A koppenhágai kritériumoknak, így a kisebbségek védelmének teljesítését is a csatlakozási tárgyalások során az Európai Bizottság értékeli és fogalmaz meg jogalkotási és politikai javaslatokat a tagjelölt államoknak. A kisebbségvédelmi feltételnek tehát a csatlakozás során van gyakorlati jelentősége. A tagság elnyerése azt feltételezi, hogy a csatlakozó állam azt is teljesítette, és a EUSZ 2. cikkben foglalt értékeket tiszteletben tartja. E téma kapcsán felmerült a kettős mérce vádja, mivel az uniós tagállamok olyan követelményeket támasztottak a tagjelöltekkel szemben, amelyeket maguktól nem vártak el. (VB)

Európa nemzeti kisebbségei

A nemzeti, etnikai kisebbségek pontos számának meghatározása Európa egyes államaiban nehézségekbe ütközik, mivel több állam politikai, történelmi vagy egyéb okokból nem gyűjti saját lakossága etnikai vonatkozású adatait. Az őshonos nemzeti, etnikai, nyelvi kisebbségek, nemzetiségek, népcsoportok fogalmi meghatározása, a népszámlálások módszertana közötti különbségek is nehezítik a tisztánlátást (→ *kisebbség fogalma*). Az egyes kisebbségi közösségeknek a saját létszámukra vonatkozó becslése és az állami statisztikák között nagyságrendbeli eltérések is lehetnek. Egyes országok nem ismerik el a területükön élő kisebbségek létezését sem.

Az Európai Nemzetiségek Föderatív Uniója (FUEN) őshonos nemzeti kisebbségnek, nyelvcsoporthoz tekinti azt a közösséget, amely Európa átalakulásának, a határok

újra megrajzolásának következtében vált kisebbséggé saját szülőföldjén. Őshonos nemzeti, nyelvi kisebbség az a közösség is, amelynek nincs saját állama, anyaoszága. A szervezet véleménye szerint több mint 100 millió európai tartozik 400-nál több kisebbségi közösség egyikéhez. Az Európai Unió 40 millió állampolgára tagja valamely őshonos nemzeti kisebbségnek vagy nyelvcsoporthoz. Az Európai Unióban 60 nyelven beszélnek, ebből 24 az EU hivatalos nyelve. Christoph Pan összesítése szerint a Törökországgal és Oroszországgal európai részével együtt számba vett 768 milliós európai összlakosságából 102 millióan tartoznak valamely kisebbségi csoporthoz (National Minorities in Europe Handbook, 2011).

A legtöbb etnikai vagy nemzeti közösség Oroszországban (45), Ukrajnában (23) és Romániában (19) él. A legtöbb országban a roma (28), a német (22) és a magyar (8) népcsoport található. A legszámosabb kisebbségi közösség az ukrain orosz (11 millió), anyaországuk határain kívül a legnagyobb arányban az albánok élnek. Közép-Európában a romániai magyarság és a romániai cigány népesség a legnagyobb nemzeti, illetve etnikai kisebbség. (L. még: →*Magyarországgal szomszédos országok magyarsága 1910–2011.*) (BN–GyI–VB)

Európa Tanács Parlamenti Közgyűlésének nemzeti kisebbségekre vonatkozó ajánlásai, jelentései (ET PKGY)

Az →*Európa Tanács Parlamenti Közgyűlése* az 1949-ben alakult, ma 47 tagot számláló, strasbourgi székhelyű multilaterális szervezet tanácskozó testülete, mely alakulásától kiemelt figyelmet szentelt a nemzeti kisebbségek kérdésének. Az Emberi Jogok és Alapvető Szabadságjogok Védel-

méről szóló Egyezményben (EJEE, 1950) a nemzeti kisebbség fogalma a megkülönböztetés tilalmával kapcsolatban jelenik meg először. A nemzeti kisebbségek jogairól szóló 285(1961) számú ajánlás a nemzeti kisebbség fogalmának meghatározására tett javaslatot, az EJEE kiegészítő jegyzőkönyve formájában. Az egyéni és a →*kollektív jogok* kapcsán zajló vita az EJEE egyéni jogokra kiterjedő védelmét erősítette meg, kiegészítő jegyzőkönyv elfogadására nem került sor. Az ET PKGY 814(1977) számú ajánlása (A modern nyelvekről Európában) indította el a nyelvi és kulturális jogok védelmét, a kulturális sokféleség megőrzését célként kitűző munkát. Ez követően a 928(1981) számú, az európai kisebbségi nyelvekkel és nyelvjárásokkal kapcsolatos oktatási és kulturális problémák tárgyában született ajánlás adott impulzust a nyelvek szerződésben való védelmének. Ez a folyamat 1992. november 5-én csúcspontot ért el, amikor aláírásra megnyitották a →*Regionális vagy Kisebbségi Nyelvek Európai Chartáját* (ETS 148). Az 1989–90-es demokratikus változások Kelet-Közép-Európában új dinamikát adtak a nemzeti kisebbségek védelmére irányuló jogi szabályozásnak. Az ET PKGY 1134 (1990) ajánlása szerint „a kisebbségek és a hozzájuk tartozó személyek jogainak tiszteletben tartása lényeges tényező a béke, az igazságosság, a stabilitás és a demokrácia megőrzésében”. Az ajánlás ismét javasolja a kisebbségekkel kapcsolatos EJEE külön jegyzőkönyv elfogadását. E téren a legnagyobb hatású az 1201. (1993) számú ajánlásának mellékleteként szereplő, a kisebbségekre vonatkozó kiegészítő jegyzőkönyv javaslata volt, melyet ugyan a szervezet állam- és kormányfőinek 1993. október 8–9-i bécsi csúcstalálkozója nem támogott, de

az ajánlás kétoldalú egyezmények (pl. magyar–szlovák, magyar–román államközi szerződés) hivatkozási alapja, valamint az új tagfelvételi kérelmek elbírálásánál is figyelembe veszik. A bécsi csúcstalálkozó politikai és jogi kötelezettséget vállalt az európai nemzeti kisebbségek védelmére. Ennek eredményeként elkészült az 1995. február 1-én aláírásra megnyitott →*Keret-egyezmény a nemzeti kisebbségek védelméről* (ETS 157). ET PKGY-ajánlásokat, jelentéseket (a nemzet fogalmáról, a nemzeti kisebbségek helyzetéről és jogairól, a regionális vagy kisebbségi nyelvek védelméről és támogatásáról) magyar jelentéstevők (Frunda György, Kalmár Ferenc, Hoffman Rózsa) munkájának eredményeként is elfogadtak.

Az ET PKGY jelentéseinek, ajánlásainak 1989 utáni listája: az 1134(1990) számú ajánlás a kisebbségek jogairól (Brincat-jelentés); az 1201(1993) számú ajánlás az Emberi Jogok Európai Egyezményének Kiegészítő Jegyzőkönyvére a nemzeti kisebbségek jogairól (Worms-jelentés); az 52(1997) számú határozat (Föderalizmus, regionalizmus, helyi autonómia és kisebbségek); a 43(1998) számú ajánlás (A területi autonómia és a nemzeti kisebbségek); az 1334(2003) számú ajánlás (Az autonóm régiók pozitív tapasztalatai mint konfliktusmegoldást sugalmazó ihletforrás Európában – Gross-jelentés); az 1735(2006) számú ajánlás (A nemzet fogalma – Frunda-jelentés); az 1811(2007) számú ajánlás (Régiósítás Európában – De Puig-jelentés); a 361(2013) számú határozat (Különleges státuszú régiók és területek Európában); az 1985(2014) számú határozat (A nemzeti kisebbségek helyzete és jogai Európában – Kalmár-jelentés); a 2118(2018) számú ajánlás (A regionális vagy kisebbségi nyelvek védelméről és tá-

mogatásáról Európában – Hoffman-jelentés). (GyI)

Európa Tanács tagfelvételi kritériumai

Az Európa Tanács Alapszabálya (3. és 4. cikk) szabályozza a tagság politikai-jogi (jog uralmának elve, emberi jogok és alapvető szabadságok tiszteletben tartása) és földrajzi feltételeit, vagyis tagja lehet minden európai ország, amely a politikai és jogi feltételeket elfogadja. A Magyar Köztársaság csatlakozási okiratának letébe helyezése 1990. november 6-án a szervezet főtitkáránál megtörtént, az Országgyűlés 1991. évi LXXI. törvénnyel hirdette ki az Alapszabályt. Az 1990-es években – a kelet-közép-európai demokratikus változások után – az új tagállamok felvételét országspecifikus ajánlásokhoz kötötték. Ilyen Szlovákia esetében a 175(1993) számú, illetve Románia esetében a 176(1994) számú vélemény. Az →*Európa Tanács* Parlamenti Közgyűlés (ET PKGY) tevékenységének is köszönhetően a kisebbségvédelem terén több fontos ajánlás és határozat született (pl. 1201/1993-es ajánlás). Bár ezek nem bírnak kötelező jogi erővel, de a szervezet tagfelvételénél hivatkozási alapot jelentettek. Az Európa Tanács bővítésével kapcsolatosan az ET PKGY 1247(1994). számú ajánlása tisztázta a földrajzi kereteket, de a tagfelvétel során meghatározott specifikus politikai kritériumok (3. cikk) teljesítésének értelmezése máig vitatott. (GyI)

gazdaságfejlesztési támogatás

Az 1990-es évek közepétől világossá vált, hogy a →*szülőföldön való boldogulás* programját, amely 1994-ben fogalmazódott meg, az oktatási-kulturális önazonosság építését szolgáló támogatásokon túl az etnikai alapon szerveződő (társadal-

mi) intézményrendszer (érdekképviselő, önkormányzat, vallási élet, nyilvánosság, egyesületi civil társadalom, oktatás, közművelődés, tudomány) működtetésével, valamint a magyarok lakta régiók gazdaságának fejlesztésével lehet sikerre vinni. Az ezredfordulóra az is világossá vált, hogy az addigi forrás – az Új Kézfogás Alapítvány, majd a Szülőföld Alapon keresztül juttatott évi egy-másfél milliárd forint – érdemben nem befolyásolja az alulfejlett, magyarok lakta vidéki régiók fejlődését.

2014-re – a harmadik Orbán-kormány időszakára – a gazdaság- és geopolitikai keretek átalakultak. Fontos gazdasági célként fogalmazódott meg 10-15 magyar nagyvállalat megjelenése a szomszédos országokban. Három szomszédos országban (Ukrajna, Románia, Szerbia) egyre feszítőbb gondot jelentett az állami infrastruktúrában megjelenő gyakori diszfunkcionális működés, valamint a magyarlakta területek és az ottani vállalkozások tőkehiánya. Megszületett az a felismerés, hogy a nemzetállami kereteken túllépő euro-atlanti integráció révén a Kárpát-medence összekapcsolt gazdasági és munkaerő-piaci régióként is működtethető.

2010 után a magyar kormányzati támogatáspolitikai keretében a legnagyobb volumenű program a gazdaságfejlesztésben valósult meg. 2012-ben a Nemzetgazdasági Minisztériumban az Új Széchenyi Terv részeként készült el a Wekerle Terv, a magyar gazdaság kárpát-medencei léptékű növekedési stratégiája, amely az EU-s fejlesztési források segítségével a Kárpát-medencét egységként értelmező gazdasági tér létrehozását tűzte ki célul. Ebben a magyarországi kis- és közepes vállalkozások szervező szerepének támogatása a meghatározó, a határon túli magyarok pedig stratégiai szövetségeseikként jelennek meg. Az

együttműködésben kulcságazatként szerepel a jármű- és gépipar, az élelmiszer-gazdaság, a turizmus és az egészségipar, a zöldgazdaság, valamint a kreatív ipar és az infokommunikáció. Regionális tervek készültek, majd 2016–2018 között – a Külügyminisztérium közvetítésével – 60 milliárd Ft gazdaságfejlesztési támogatás érkezett a kisebbségi magyar vállalkozókhoz. Ezt követően az erdélyi gazdaságfejlesztés elindításával 100 milliárd Ft-os program kezdődött.

A szerbiai Vajdaságban a Vajdasági Magyarok Szövetsége 2013-ban – a kettős állampolgárság lehetőségének következtében kialakuló könnyebb külföldi munkavállalás és az elvándorlás ellensúlyozására – gazdaságfejlesztési program kidolgozását jelentette be. Ehhez a magyar kormány 2016–2018 között 19 milliárd Ft támogatást biztosított a régióknak. 2014-ben készült el a kárpátaljai terület- és gazdaságfejlesztés terve, az Egán Ede Terv, melynek keretében 2016–2019 között 15 milliárd Ft támogatás érkezett a régióba. A terv keretében 2020-ig 4500 sikeres pályázatot támogattak, ami 3500 új vállalkozás létrehozását segítette. 2014-ben készült el – a Szlovákiai Magyar Közgazdász Társaság szervezésében – a Baross Gábor Terv, amelynek megvalósítása 2017-ben 4 milliárd Ft-tal és 1521 sikeres pályázattal indult. 2016-ban készült el az erdélyi gazdaságfejlesztési stratégia, a Kós Károly Terv, amely 2018-ban egy mezőségi próbabprogrammal indult el. (BN)

határ menti együttműködés

Az →*állambatárok* menti területek közötti együttműködés szükségszerűsége két okra vezethető vissza. A határ menti térségek sok esetben halmozottan kedvezőtlen adottságú, periférikus térségek, az or-

szághatárokkal sűrűn szabdalta Európában pedig az államhatárok gyakorta földrajzi, kulturális és gazdasági szempontból összetartozó térségeket vágnak szét. Közöttük az együttműködés a két, netán több →államhoz tartozás, a perifériák zártsága, esetleg a történelem során kialakult ellentétek miatt nehézségekbe ütközött, ugyanakkor mind a térségek, mind az államok és az egységesülő Európa szempontjából elengedhetetlen volt. A ~ két vagy több európai ország határ menti területein működő helyi (regionális) hatóságok, önkormányzatok, továbbá szociális és gazdasági partnerek „alulról jövő” szervezeti formában megvalósuló együttműködése. Ennek célja, hogy pénzügyi források megteremtésével az államhatárok miatt adódó korlátokat áthidalva megoldják – az érintett államok által is elismert feladat- és hatáskörükben – közös érdekeiken alapuló gazdasági, szociális, környezetvédelmi, kulturális és egyéb feladataikat. A ~ kezdete az 1960-as évekre tehető. Először 1963-ban hozták létre a német-francia–svájci határon a Regio Basiliensist. Fejlődésük első szakaszában a határ menti kapcsolatok többnyire a kulturális rendezvényekre, tanulmányutakra, diákcserekre korlátozódtak, de sok kezdeményezés megrekedt a deklarációk és a protokolláris találkozási szintjén. Az 1965-ben megalkult Enschede–Gronau Euroregio viszont olyan szervezetrendszerrel fejlesztett ki, amely a mai napig modellként szolgál (taggyűlés, tanács, elnökség, hivatal, munkacsoportok). Az Enschede–Gronau Euroregio fejlődését az érdekelt államok (Hollandia és Németország) közötti nemzetközi szerződések is segítették, amelyek az 1970-es években példát szolgáltatottak a többi tagországnak a kapcsolatok támogatásához. Ehhez azonban szükség

volt arra is, hogy a kormányok támogató politikája időben egybeessen a belső közigazgatási rendszerek decentralizációjával. A ~ek érdekeik érvényesítését nemzetközi szövetségek létrehozásával is erősítették. Az →*Európai Határ Menti Régiók Szövetsége* (*Association of European Border Regions*) 1971-ben alakult tíz határ menti régió kezdeményezésére. Ma több mint 100 tagja van. A határ menti kapcsolatok ügyét felkarolta az →*Európa Tanács* (l. a Területi Önkormányzatok és Közigazgatási Szervek Határmenti Együttműködéséről szóló 1980. május 21-én Madridban kelt keretegyezményt). Erre a keretrendszerre épült az →*Európai Unió* szerveinek kezdeményezése az 1980-as években, majd a Maastrichti Szerződés adott lendületet a határmenti folyamatok fejlődésének. A ~ támogatását biztosító közösségi források nagyban hozzájárultak ahhoz, hogy a ~ek intézményi formát öltsenek, a kapcsolatok elmélyüljenek és a kapcsolatok újabb területeken is kibontakozzanak (közös fejlesztés, tervezés, külső források megszerzése, Phare CBC és Interreg programok). Magyarországon 1990 óta az önkormányzatok – élve nagyobb hatáskörükkel, ami kiterjed az önálló nemzetközi kapcsolatok alakítására is – aktív „diplomáciai” tevékenységet folytatnak, és kapcsolataiknak csak saját pénzügyi helyzetük és a szomszédos országok politikája szab határt. Magyarország számára az első határ menti együttműködés az Alpok–Adria Munkaközösség (1978) volt. Az 1990-es években kezdett nőni a számuk, és ma már minden határ menti területünk lefedett ~ek által (pl. a Hármas Duna-vidék, a Vág–Duna–Ipoly, az Ipoly, a Neogradiensis, a Sajó–Rima és a Kassa–Miskolc Eurorégió, a Kárpátok Eurorégió, a Duna–Körös–Maros–Tisza Eurorégió, a Hajdú-Bihar me-

gye és Bihar megye közötti együttműködés, valamint a Bihar–Bihar Eurorégió, a Duna–Dráva–Száva Eurorégió, a Dráva–Mura Eurorégió, a Nyugat–Pannon Eurorégió). A ~ek tevékenységét nehezítette, hogy a résztvevő államok közigazgatási rendszere (szintje) eltérő volt. A résztvevő közigazgatási szervek feladat- és hatásköre jelentősen eltért, s az együttműködések nagy része nem rendelkezett jogi személyiséggel, ami nehezítette a projektek megvalósításához szükséges pályázati források elérését. Ez alól kivételt képeztek azok a nyugat-európai ~ek, ahol vagy a résztvevő államok belső joga, vagy az államok által kötött →*nemzetközi szerződések* biztosították a jogi személyiségi státuszt a ~nek. Általános megoldást e problémára végül az ún. →*Európai Területi Együttműködési Csoportosulások (Európai Területi Társulások)* intézményének létrehozása jelentette az Európai Unióban. (BB)

határokon átnyúló nemzetegyesítés

A ~ a Magyarországgal szomszédos államokban és a diaszpórában élő magyarság határmódosítás nélküli egyesítésének koncepciója, a szétszórtságban élő magyarság összetartozás-tudatának erősítése, a magyar nemzethez tartozás intézményesítése. A más-más állampolgársággal rendelkező, különböző társadalmi-gazdasági körülmények között élő magyarok nemzeti vonatkozású egységének erősítését jelenti. Az alkotmányos felelősségvállaláson és a magyar–magyar kapcsolattartás intézményes keretein túl ezt a célt szolgálja a →*kedvezménytörvény (státustörvény)* alapján igényelhető magyar igazolvány, az állampolgárság kiterjesztése, valamint a magyarországi országgyűlési, adott esetben európai parlamenti választáson és népszavazáson a szavazati jog biztosítása. (KZ)

Határon Túli Magyarok Hivatala (HTMH)

Önállóan gazdálkodó jogkörrel rendelkező központi hivatalként 1992-ben jött létre (90/1992. (V. 29.) Korm. rendelettel), és 2006. december 31-én szűnt meg (a 364/2006. (XII. 28.) Korm. rendelet alapján). A hivatal feladatai között szerepelt a világban élő magyarok szervezeteivel, az egyes országok kisebbségi kérdésekben illetékes kormányzati szerveivel való kapcsolattartás, az érdekelt hazai minisztériumokkal, országos hatáskörű szervekkel és másokkal történő együttműködés, a határon túli magyarokkal és a nemzetközi diaszpórával kapcsolatos kormányzati tevékenység koordinációja, valamint elemzések és prognózisok készítése.

Előzményeként 1990-ben a Miniszterelnöki Hivatal keretében – Horváth Balázs tárca nélküli miniszter felügyelete alatt Entz Géza címzetes államtitkár vezetésével – alakult meg a Határon Túli Magyarok Titkársága. A Határon Túli Magyarok Titkárságából jött létre a ~. A Titkárság elődintézménye az 1989-ben Tabajdi Csaba vezetésével létrehozott Etnikai és Kisebbségi Kollégium, majd annak Titkársága volt. 1994 elejére kialakult a határon túli magyarok ügyeivel foglalkozó és 2006 végéig változatlanul fennálló közigazgatási rendszer, amely háromféle szereplő, a témaért felelős hivatal, az ágazati minisztériumok részegységei, valamint több közalapítvány együttműködésén alapult. A HTMH hivatali szerkezete területi főosztályokra épült, amelyet 1996 után gazdasági és sajtóosztály egészített ki.

A ~ és a Művelődési és Közoktatási Minisztérium határon túli ügyekkel foglalkozó (fő)osztályai mellett létrejött az Ilylyés Alapítvány, a Kézfogás Alapítvány, a →*Teleki László Alapítvány*, a Pro Profes-

sione Alapítvány, a Segítő Jobb Alapítvány és a Mocsáry Lajos Alapítvány. A ~ elnöke Entz Géza, Lábod László, Törzsök Erika (megbízott elnök), Szabó Tibor, Bálint-Pataki József és Komlós Attila volt.

A ~ munkáját alapvetően az → *alapszerződések* nyomán felálló – magyar–ukrán, magyar–horvát, magyar–szlovén, magyar–szlovák, magyar–román → *kisebbségi vegyesbizottságok* megszervezése és működtetése határozta meg. A kilencvenes évek közepére világossá vált, hogy a magyar kisebbségek autonómiatörekvéseit az adott országoknak a többségi nemzethez tartozó politikai elitjei elutasítják, és az elvárt nemzetközi támogatás is elmarad. Eközben három országban is lehetőség nyílt a magyar pártok kormányzati részvételére. A ~ közreműködésével új alapintézmény jött létre → *Magyar Állandó Értekezlet* (MÁÉRT, 1999) néven, és megszületett a határon túli magyarokról szóló → *kedvezménytörvény* (2001). 2006 végén a hivatalt megszüntették, a támogatási feladatok jelentős részét a → *Szülőföld Alap* kapta meg. A hivatal igazgatási feladatkörét a Miniszterelnökség vette át. (BN)

Határtalanul!

A 2010-ben indult ~ program célja, hogy valamennyi közoktatásban tanuló magyar fiatal tanulmányai során legalább egyszer a magyar állam támogatásával eljusson a szomszédos országok magyarlakta területeire, és cserekapcsolatok keretében minél több külföldi magyar diák juthasson el Magyarországra. A Miniszterelnökség Nemzetpolitikáért Felelős Államtitkárságának megbízásából a Bethlen Gábor Alapkezelő Zrt. hirdeti meg a Határtalanul! program pályázatait. A program az oktatásba beágyazva segíti a nemzeti összetartozás megélését és megértését.

A program keretében évente több tízezer, 2010 óta több mint 400 000 tanuló szerezhette személyes tapasztalatot a határon túli régiókban élő magyarok életről. (KZ)

identitásvállalás szabadsága, identitáshoz való jog

A modern kor univerzális jogfelfogása szerint a szabad identitásvállalás joga a természetes személyt születésénél fogva megillető emberi jog, akár van alkotmányos védelem hozzá, akár nincs. Ez a jog nemcsak az identitás vagy egyes identitáselemek nyilvános vállalásának jogát foglalja magában, hanem azt a jogot is, hogy az egyén az identitását vagy az egyes identitáselemeket ne legyen köteles nyíltan vállalni ahhoz, hogy a társadalom egyenértékű tagja lehessen.

A nemzetiségekre vetítve az identitásvállalás (identitásválasztás) szabadságának jogát, megállapítható, hogy a magyar állam területén nem kizárólag az Alkotmányból, illetve az Alaptörvényből nyert felhatalmazás alapján megalkotott nemzetiségi törvény szerinti tizenhárom nemzetiségi közösség él, hanem számos további, nemzetiségi alapon szerveződő közösség is jelen van. Ezek eltérő nagyságú, eltérő szervezeti szintű közösségek, amelyek hasznos és értékteremtő részei a társadalomnak. Történelmi előzmények, kulturális hagyományok, társadalmi szerepvállalás, geopolitikai adottságok és számos egyéb szempont alapján a magyar jogalkotó az 1990-es évek elején úgy döntött, hogy a különféle nemzetiségi identitású közösségek közül tizenhárom megnevezett közösség számára speciális jogosítványokat és költségvetési forrásokat biztosít identitásuk megélésére, fejlesztésére az államalkotó tényezővé emelés és a kétharmados nemzetiségi törvény keretei között.

A magyarországi nemzetiségi önkormányzatok létrejöttéhez a tízévente megtartott népszámlálások adatai képezik az alapot, ezért az identitásukat vállaló nemzetiségi kötődésű személyek száma döntő jelentőségű a nemzetiségi kulturális autonómia fenntarthatósága szempontjából. (SzSE)

Illyés Közalapítvány (IKA)

A határon túli magyarok magyarországi állami költségvetési támogatása érdekében a Németh-kormány Etnikai és Nemzetiségi Kollégiumának Titkársága hozta létre 1990 áprilisában „A határon túli magyarságért alapítványt”, amely 1990 júniustól Illyés Alapítvány néven működött. Az 1990. szeptember 29-én hatályba lépő alapító okirat szerint az alapítvány fő célja az volt, hogy támogassa a határon túl élő magyar közösségeket és a szóránymagyarságot, fő feladataiként megjelölve 1. a határon túli magyarság önazonosságának megőrzését, fejlődését és megerősödését célzó kezdeményezéseket; 2. az anyanyelv ápolását, fejlesztését szolgáló kezdeményezéseket; 3. a határon túli magyarságot érintő tudományos munkát; 4. az anyanyelvű hitélet tárgyi és személyi feltételeinek javítását; 5. a határon túli magyar kisebbségek hazai kulturális bemutatását. 1994. január 1-től az alapítvány közalapítvánnyá alakult (~) és a kormány egyes közfeladatainak ellátását ruházta rá az intézményre. 1994. augusztus 31-én az ~t és az általa a határon túli magyarok megsegítésére (1992-ben) létrehozott Kézfogas Egzisztenciateremtő és Gazdaságélénkítő Alapítványt összevonták, majd 1995 márciusában Új Kézfogas Alapítvány néven kivált az ~ből. Ekkor jött létre az az alkuratóriumi rendszer, amelynek révén a közalapítvány az érintett közösségek képviselőit intézményesen is bevonta döntéshozatali eljárásába. Az ~ kuratóriumi

ma (11–19 taggal a parlamenti pártok és a külügyi, oktatási, művelődési tárca képviselőiből) az éves költségvetés forrásaiból kereteket különített el az egyes szomszédos országok magyar közösségeinek támogatására. E támogatások további felosztására vonatkozó javaslatra a magyar kisebbségi érdekvédelmi szervezetek által hangsúlyosan meghatározott alkuratóriumok kaptak mandátumot. Az alkuratóriumok tevékenysége a különböző támogatási területek (kultúra, közművelődés, oktatás, tudomány, egyházi és szakmai szervezetek, önkormányzatok stb.) összességére kiterjedt. Az érintett kisebbségi intézmények részvételével Szlovákiában, Romániában, Szerbiában az alkuratórium mögött szaktestületek is működtek (a három régióban 40–50 taggal). Ukrajnában és Szerbiában csak az alkuratóriumok léteztek, így összesen kb. 300 személy vett részt a döntés-előkészítésben. A támogatáspolitikát hatékonyabbá tételére és az új Szülőföld Programra hivatkozva a Gyurcsány-kormány 2006-tól megszüntette az ~t, amelyet az alkuratóriumi rendszer nélkül a Szülőföld Alap váltott fel. Az ~ kuratóriumának elnöke volt Csoóri Sándor (1990–1994), Szűrös Mátyás (1994–1998), Halzl József (1998–2002), Pomogáts Béla (2002–2006). (BN)

Julianus Program

A ~ célja a diaszpórában lévő magyar emlékek egységes szempontrendszer alapján történő felmérése, ezekhez a széles körű hozzáférés megteremtése. A program célja, hogy bemutassa a diaszpórában fellelhető magyar értékeket, és ezáltal betekintést nyújtson a világban szétszórtságban élő magyar közösségeknek abba az identitásmegőrző munkájába, amellyel hozzájárultak az egyetemes magyar kultúra gyarapításához. (KZ)

Kárpát-medencei Magyar Képviselők Fóruma (KMKF)

Az először 2004-ben összehívott testület működésének célja, hogy a törvényhozás szintjén rendszeressé és eredményesebbé váljon az együttműködés a magyarországi parlamenti pártok és a küllhoni magyar közösségek szervezeteinek képviselői között. A ~ a → *Magyar Állandó Értekezlet (MÁÉRT)* kiegészítése a parlamenti együttműködés dimenziójával. A ~ a szomszédos országok országos vagy tartományi, megyei képviselő-testületeibe megválasztott képviselőinek és az Európai Parlamentben mandátummal rendelkező magyar képviselőknek az egyeztető fóruma. Elnöke a nyugati magyarság soraiból szakértőket kér fel, hogy munkájukkal segítsék a testület tevékenységét. A szakértők az elfogadott stratégiai célok elérését segítik a nemzetközi fórumokon. A ~ háromszintű szervezeti szerkezetben működik. A plenáris ülést a Magyar Országgyűlés elnöke hívja össze, és elnökként vezeti évente legalább egy alkalommal. Az ülések tartalmi előkészítése, illetve a munkacsoportok működtetése az Állandó Bizottság feladata. Harmadik szintként munkacsoportok működnek, amelyek a ~ egyeztető, tanácsadó műhelyei. A ~ létrehozásának fő célja a MÁÉRT munkájának helyettesítése volt, amelyet a kormány 2004 után nem hívott össze. 2004 és 2010 között a ~ volt a magyar–magyar együttműködés legfontosabb fóruma. (KZ)

kedvezménytörvény (státusz törvény)

A szomszédos államokban élő magyarokról szóló jogszabály elfogadására 2001-ben került sor. A törvény elsődleges célja a küllhoni magyarok egységes magyar nemzethez tartozásának kifejezése, a → *szülőföldön* való boldogulásuk előmozdítása,

valamint nemzeti azonosságtudatuk megőrzésének segítése volt. A törvény újszerűségét a magyar állam és a határon túli magyar egyén viszonyának intézményesítése, közöttük jogviszony létesítése jelentette. A törvény alapján a szomszédos államokban élő magyarok Magyar igazolványt igényelhetnek, amely alapján (oktatási, utazási stb.) kedvezményekben részesülhetnek. 2002 óta több mint egymillióan igényeltek Magyar igazolványt. Az állampolgárság mellett 2018 óta a Magyar igazolvány alapján igényelhető a babakötvény és az anyasági támogatás azokban az államokban, amelyek nem ismerik a kettős állampolgárság jogintézményét. A kedvezménytörvény a magyar közéletben intenzív vitát gerjesztett a nemzet fogalmáról, a kedvezményezettek körének meghatározásáról és a támogatásokról. A szomszédos államokkal kialakult vita miatt a törvény kérdése a nemzetközi érdeklődés középpontjába került. Számos állam rendelkezik a magyarországihoz hasonló státusz- vagy kedvezménytörvénnyel. (KZ)

Keretegyezmény a nemzeti kisebbségek védelméről

Az → *Európa Tanács* által 1995-ben elfogadott ~ olyan többoldalú nemzetközi szerződés, amely kifejezetten a kisebbségi jogok védelméről szól. Nem tartalmazza a nemzeti kisebbség fogalmát, hanem azt meghagyja a szerződő államoknak azaz, hogy a szerződéshez csatolt negyedik tematikus kommentár összefoglalja a Tanácsadó Bizottságnak a Keretegyezmény személyi hatályával kapcsolatos közel két évtizedes, iránymutatónak szánt értelmezését a bevándorolt kisebbségek tagjainak jogi védelméről. A Keretegyezmény programjellegű normáinak végrehajtásához belső jogi intézkedésekre, jogalkotási ak-

tusokra van szükség ahhoz, hogy az elv-ként megfogalmazott elvárások teljesüljenek és számonkérhetőek legyenek.

Az egyezmény legfontosabb rendelkezései az alábbiak: 1. szabad identitásválasztás; 2. az identitás a kisebbségi személyek vallásában, nyelvében, hagyományaiban és kulturális örökségében jelenik meg; 3. a törvény előtti egyenlőség és a törvény általi egyenlő védelem elve; 4. a pozitív diszkrimináció lehetősége; 5. a kultúra és az identitás megőrzésének támogatása; 6. a kisebbségi személy akarata ellenére történő asszimiláció tilalma; 7. a kisebbségi nyelvhasználat szabadsága; 8. kisebbségi egyéni és közösségi névhasználat jog; 9. kisebbségi nyelven történő állami oktatásra törekvés; 10. a lakossági arányok megváltoztatásának tilalma. Magyarország az első között írta alá a keretegyezményt. (SzSE)

kisebbség fogalma

Az állam lakosságának többségétől eltérő identitású csoportok – mint kisebbségek – léte nyilvánvalóan csak egy relatív számszerű viszonyt fejez ki a társadalom e két csoportja között. A számszerű viszonyt azonban árnyalja az egyéneket sokszor jellemző többes identitás. A modern államban az eltérő vallási, nyelvi, etnikai vagy nemzeti identitás törésvonalai mentén politikailag érzékeny, jogilag szabályozandó társadalmi kérdések alakultak ki. A nemzetközi jogban nincs általánosan elfogadott meghatározása a ~nak, de a nemzetközi dokumentumokban más lényeges fogalmakat, mint a „nép(ek)” vagy a „nemzet(ek)” kifejezést is világos definíciók nélkül, egymással olykor felcserélhető módon használják. Az egyes államok nemzeti jogrendszere pedig nagyon eltérő fogalmakat használhat (pl. nemzetiség, őshonos kisebbség, nemzeti kisebbség, et-

nikum, hagyományos kisebbség stb). Ezek olykor szinonimaként is megjelennek. Az egyes államok jogrendjében fontos kérdés, hogy az identitásukban a többségtől eltérő társadalmi csoportok (kisebbségek) közül melyeket ismeri el, részesíti védelemben. A politikatudományi szakirodalomban jellemzően az anyaállammal rendelkező kisebbségeket tekintik „nemzeti kisebbségnek”, megkülönböztetve az „etnikai” kisebbségektől. Egy nemzeti kisebbség lehet nyelvi és vallási kisebbség is egyben. Az →ENSZ-ben elfogadott nemzetközi jogi dokumentumok általában „nemzeti vagy etnikai, vallási és nyelvi” kisebbségeket említene, az →*Európa Tanács*, az →*EBESZ* dokumentumai gyakran csak „nemzeti” kisebbséget. A kérdés lényege azonban, hogy kit, kiket illetnek meg a kisebbségi jogok. Az ENSZ keretében Francesco Capotorti jelentéstevő meghatározása a legelismertebb, amely szerint a kisebbség „az állam többi lakosságához képest számszerűleg kisebb, nem uralkodó helyzetben lévő csoport, amelynek tagjai – az állam polgárai-ként – a lakosság többi részétől különböző etnikai, vallási vagy nyelvi tulajdonságokkal rendelkeznek, és – akár rejtetten is (implicite) – a kultúrájuk, hagyományaik, vallásuk vagy nyelvük megőrzésére vonatkozó összetartozás, szolidaritás érzése köti őket össze”. Európában gyakran hivatkoznak az →*Európa Tanács Parlamenti Közgyűlése* 1201(1993). sz. határozatának definíciójára: „nemzeti kisebbség alatt az embereknek egy államon belüli olyan csoportja értendő, amelynek tagjai: a. ennek az államnak a területén lagnak és annak állampolgárai; b. régi, szilárd és tartós kapcsolatot tartanak fenn ezzel az állammal; c. sajátos etnikai, kulturális, vallási vagy nyelvi jellegzetességekkel rendelkeznek; d. kellően reprezentatívak, bár szám-

szerűleg kisebbségben vannak ezen állam egy körzetének lakossága körében; e. ar-ra törekednek, hogy közösen megőrizzék azt, amiből közös identitásuk fakad, nevezetesen kultúrájukat, hagyományaikat, vallásukat vagy nyelvüket.” Mindkét meghatározás lényegi eleme a saját csoportidentitás önkéntes vállalása és megőrzésének önkéntes szándéka. Sem az állam formális elismerése, sem a társadalmi előítéletek nem teremtenek ebben az értelemben „kisebbséget”. Ahogy Max van der Stoep, az EBESZ első Nemzeti Kisebbségi Főbiztosa fogalmazott: „egy kisebbség létezése nem definíció kérdése, hanem ténykérdés”. (VB)

kisebbségi marginalizáció

A társadalmi és demográfiai folyamatok nem függetleníthetők a kisebbségi közönség mindennapjait meghatározó politikai és intézményes keretektől. A modern nemzetállamban, amely már csak a hivatalos nyelv használata miatt sem lehet kulturálisan semleges, a kisebbség és a többség viszonyát alapvetően hatalmi aszimmetria jellemzi. Köztes-Európa történetét az utóbbi két évszázadban a birodalmak felbomlása és a nemzeti közösségek önálló államiságért való küzdelme határozta meg. Magyarország és szomszédai kapcsolatában a XIX. századtól a párhuzamos nemzetépítések összeütközéséből adódó feszültség uralkodott, amely meghatározta az 1920 utáni kisebbségi magyar közösségek helyzetét és az adott országok etnopolitikáját. Az utóbbi mindenütt az egységes nemzetállam létrehozását célozta. A hatalmi aszinkron pedig nemcsak a politikai rendszerben volt jelen, hanem a társadalmi átrétegződési folyamatokban is. 1920-ban a Romániához került magyarság népesedési, urbanizációs, közműveltségi,

foglalkozási mutatói jobbakk voltak, mint a többségi román nemzeté és az országos átlag. Az intézményesség és a tulajdonviszonyok tekintetében is meghatározó pozíciói voltak Erdélyben. A Csehszlovákiához került magyarság a szlováksághoz viszonyítva hasonló pozíciókkal rendelkezett, míg a Szerb–Horvát–Szlovén Királysághoz került magyaroknak Bácskában és Bánátban rosszabbak voltak a társadalmi-gazdasági pozíciói, mint az ottani szerbeknek és németeknek.

A három országban alkalmazott etnopolitikát nemcsak ezek a pozíciók különböztették meg, hanem az is, hogy míg a két balkáni országban az egyközpontú, centralizált közigazgatási hagyomány határozta meg az egységesítést, addig Csehszlovákia az Osztrák–Magyar Monarchia helyi közigazgatási modelljét megtartotta, de ügyelt arra, hogy a helyi önkormányzatokban ne alakulhassanak ki párhuzamos etnikai hatalmi központok.

A társadalmi átrétegzés terepét a népesedési, migrációs, asszimilációs folyamatok befolyásolása és a népszámlálási gyakorlatok jelentik. Mindezek hatása a városok etnikai arculatának átalakulásában (elvándorlással, majd döntően a szocialista iparosítással), az anyanyelvi oktatási intézményrendszer korlátozottságában (az oktatási többletteleher, esélyegyenlőtlenség az államnyelv elsajátításakor, az anyanyelvi szakképzés és felsőoktatás hiánya), az anyanyelv hivatalos használatának korlátozottságában jelenik meg.

A gazdasági marginalizáció eszközei: földbirtokreformok, agrártelepítések, kollektivizálás, az „altalaj” nacionalizálása; az ipari, kereskedelmi és bankvállalatok nacionalizálása; a határ menti kapcsolatokat és a kisebbségi területeket érintő közlekedési politika; a kisebbségek lakta régiók fejlesztés-

tésének mellőzése vagy az iparvállalatok mesterséges telepítése többségi nemzethez tartó munkaerővel; a kisebbségek (gazdasági ágazatok, régiók) fokozott adóztatása; kisebbségellenes hitelpolitika; nemzetiségi numerus clausus a köz- és magánvállalatoknál, illetve bizonyos foglalkozási körökben (diplomácia, hadsereg, belügy); kisebbségellenes külkereskedelmi, adó- és vámpolitika; diszkriminatív tulajdon-visszaszolgáltatási, privatizációs és közbeszerzési politika.

A kisebbségi intézményi hiányosságok területei: állampolgársági politika; anyanyelvi oktatási rendszer működtetése; felekezeti egyenrangúság és az egyházon belüli intézményes nyelvhasználat; nyelvi tájkép biztosítása; önkormányzati közigazgatás korlátozása; a kisebbségek által befizetett kulturális hozzájárulás visszaszámoltatása saját intézményeiknek; kisebbségek közszolgálati médiarendszere. (BN)

kisebbségi média

A nevelési-oktatási és kulturális intézmények fenntartása, illetve kulturális alkotások és események támogatása mellett a kisebbségi médiaszolgáltatás a nemzeti kisebbségek kulturális autonómiájának egyik kulcsterülete. A nemzetiségi közösségekben különösen fontos olyan közvetítő közeg fenntartása, amely azonos időben és viszonylag széles körben képes elérni a célcsoporthoz tartozók többségét, és akadály nélkül juttatja el a specifikus, a közösség mindennapi tájékozódása és a kulturális mintázatok fenntartása miatt különösen fontos információkat az érintettekhez.

A ~ szerepe különösen akkor meghatározó, ha a közösség tagjai által lakott területek jellemzően nem tömbszerűen helyezkednek el, illetve több típusú üzenet kell célba juttatni. Tekintettel arra, hogy a

kereskedelmi médiaszolgáltatás alapvetően profitorientált, ezért portfóliójába csak speciális esetben tartozik bele a kisebbségi érdekek megjelenítése. A nemzetiségek leghatékonyabb és legszélesebb körű elérése általában két formában, az egyes nemzetiségi közösségek saját fenntartásában működő médiaszolgáltatók és a közszolgálati médiaszolgáltató útján valósulhat meg.

Magyarországon az Alaptörvény és a nemzetiségek jogairól szóló 2011. évi CLXXIX. törvény (Njt.) alapján a nemzetiségeknek joguk van az információkhoz való – saját anyanyelvükön történő – szabad hozzáféréshez és azok továbbadásához, a tömegkommunikációs eszközök útján való – ugyancsak anyanyelvükön történő – tájékozódáshoz és tájékoztatáshoz, valamint médiaszolgáltatás és sajtótermék eléréséhez és terjesztéséhez. A nemzetiségek által lakott területeken az állam – nemzetközi szerződések útján is – előmozdítja az →*anyaországból* származó rádiós és audiovizuális médiaszolgáltatások vételét, a nemzetiségek anyanyelven közzétett közszolgálati műorszámok elérését. A fentiek mellett Magyarországon közszolgálati médiaszolgáltatás működik a nemzetiségi közösségek megőrzése és megerősítése, anyanyelvük és kultúrájuk ápolása, gazdagítása, a nemzetiségek kulturális igényeinek kielégítése céljából. Ez a nemzetiségi közösség anyanyelven, elsősorban a közösség médiaműhelyei által készített műsor, illetve sajtótermék révén valósul meg, amelynek alapvető célja a nemzetiségi közösség sokoldalú, kiegyensúlyozott anyanyelvű tájékoztatása. (SzSE)

kisebbségi társadalom

Olyan etnikailag önszerveződő intézményszerkezet, amely az adott országon belül szociológiai értelemben „kisebbségi

világokat”, anyanyelven működő saját intézményrendszert hoz létre annak érdekében, hogy a közösség tagjai jórészt ezen belül élhessenek. Ez a többségi nemzet által uralt országos intézményességgel párhuzamos társadalom teheti lehetővé az adott kisebbségi közösség etnokulturális reprodukcióját. A többségi állami intézmények kisebbségi megfelelőinek jelentős része nonprofit formában működik. A közigazgatásban számos helyi önkormányzat kisebbségi intézményként működik, gyakran nonprofit háttérszervezetekkel is kiegészülve. Az etnikailag szerveződő szakintézmények ellenére – mivel ezek nem fedik le az egész közösséget és egyes területeken hiányoznak a különálló, saját szervezetek – a kisebbségi közösség mégsem tekinthető önálló társadalomrésznek. Ez csak a kulturális vagy személyi elvű → *autonómia* megvalósításával válhat államilag is elfogadottá.

A párhuzamos ~ létrejötte feltételez 1. olyan létszámot, amely lehetővé teszi szakosodott szakmai intézmények működtetését; 2. jelentős regionális és lokális koncentrátságot; 3. a falusi és a városi népesség arányának kiegyensúlyozott voltát; 4. a többségi nemzettől való karakteres nyelvi elkülönülést; 5. az önálló intézményesítést segítő anyaországot. Magyar vonatkozásban Románia, Szlovákia, Szerbia és Ukrajna esetében beszélhetünk ezekről a törekvésekről.

A kisebbségi közösségen belül a politikai alrendszer az etnikum létszámának köszönhetően képviselőt juttathat a többségi parlamentbe, de érdekeit csak alkuk révén és kormányzati részvétellel tudja érvényesíteni. A kisebbség a nonprofit szektor finanszírozására politikailag ellenőrzött nem kormányzati ernyőszervezeteket tart fenn, és igényt tart az állam ál-

tal a kisebbségi közösség számára nyújtott források elosztására. Mivel a határon túli magyaroknak több mint a fele olyan településen él, ahol a lakosság többségét képezi, az adott ország önkormányzati rendszerétől függően számos sajátosan kisebbségi kérdést helyi szinten kezelhetnek. A legátfogóbb intézményi mezőnek a magyar nyelven működő vallási felekezetek tekinthetők, jelentős egyháztársadalmi intézményrendszerrel kiegészülve. A kisebbségi magyar közösségekben alapvetően a magyar nyelvű médiát figyelik. Ennek egyre nagyobb része magyarországi televíziós csatorna és internetes oldal. A rádió és a nyomtatott sajtó vonatkozásában a regionális intézmények a dominánsak. Az oktatási alrendszerben kiterjedt etnikai intézményrendszer működik annak teljes vertikumával. A szakoktatást kivéve a közoktatásban teljes az állami fenntartású anyanyelvű iskolahálózat. A tudományos alrendszer szintén önálló intézményrendszerben működik, többnyire nonprofit keretben. A közművelődésben sűrű az intézményhálózat, de itt a civil és állami finanszírozás mellett egyre jelentősebb az önkormányzatok és a vállalkozások szerepe, az anyaországi intézményhálózathoz való egyre erősebb kapcsolódással. Önálló gazdasági alrendszerrel nem beszélhetünk, de egyre erősebben jelenik meg a határon túli magyar közösségekben az etnikai fogyasztói piac. (BN)

kisebbségvédelmi rendszer a két világháború között

Az első világháború előtt a kisebbségek védelmét főként a vallásszabadságot garantáló nemzetközi szerződések, elsősorban a békeszerződések jelentették. A legismertebb ebben az összefüggésben az 1648. évi vesztfáliai béke. A két világháború kö-

zött a győztes államok a Nemzetek Szövetségéhez kapcsolódva építették ki azt a kisebbségvédelmi rendszert, amely ténylegesen 1934-ig működött. Ennek a sajátos kisebbségvédelmi mechanizmusnak a jogi bázisát az első világháború veszteséivel (köztük Magyarországgal) kötött békeszerződések, a Kisantant tagjaival (köztük Csehszlovákiával, Romániával) kötött kisebbségvédelmi szerződések, a sajátos helyzeteket rendező kétoldalú kisebbségi szerződések (ilyen volt egyebek mellett a Danzigban – Gdańskban, illetve a Felső-Sziléziában élő kisebbségek jogaira vonatkozó lengyel–német megállapodás), valamint az (egyebek mellett a balti államok és Albánia részéről tett) egyoldalú kisebbségvédelmi nyilatkozatok képezték. A védelem egyebek mellett kiterjedt az állampolgársághoz való jogra, a politikai szabadságjogokra, a vallásszabadságra, a vallási, oktatási, kulturális intézmények létrehozására és fenntartására, a magán- és bírósági nyelvhasználatra, az anyanyelven való oktatáshoz való jogra az állami oktatási rendszerben, a közvagyonból való méltányos részesedésre. A felsorolt jogok biztosítása érdekében az érintett államok kötelesek voltak alkotmányerejű szabályokat alkotni. A kisebbséghez tartozó személyeknek joguk volt a Nemzetek Szövetsége Tanácsánál panaszt tenni, ahol az elfogadott panaszt három állam képviselőjéből álló bizottság vizsgálta meg, bekérve az érintett bepanaszolt kormány magyarázatát. Elfogadható magyarázat hiányában a Tanács napirendjére került az ügy, amely iránymutatást adhatott a vita rendezésére. A két világháború közötti nemzetközi kisebbségvédelmi rendszernek több hiányossága volt. Nem terjedt ki a Nemzetek Szövetségének minden tagállamára, regionális és politikai, nem pedig jogi ter-

mészetű rendszer volt, a szembenálló európai nagyhatalmak visszaélészerű magatartása miatt pedig két évtized alatt diszkreditálódott. Mindennek következtében a →*Nemzetek Szövetsége* jogutódjának számító →*ENSZ* létrejöttkor a kisebbségek nemzetközi jogi védelme lekerült a napirendről, és átadta a helyét az emberi jogok koncepciójának. (SzSE)

kollektív bűnösség

A ~a második világháború után megfogalmazott elv, amely szerint a német nép egésze felelős a háborúért, és ezért az egész népnek bűnhődnie kell. A szövetséges hatalmak ezt az elvet a hivatalos dokumentumokban ugyan nem használták, de a közgondolkodásban ez honosodott meg. A jaltai megállapodás (1945. február) szerint a győztes hatalmaknak nem céljuk „a német nép megsemmisítése, de csak a náciizmus és militarizmus gyökeres kiirtása után lesz remény arra, hogy a német nép méltó életet éljen és beilleszkedhessen a nemzetek közösségébe”. Ezzel a tétellel indokolták a potsdami határozatokban (1945 augusztusában) a lengyelországi, csehszlovákiai és magyarországi németek áttelepítését Németországba (kb. 5,6 millió személy). Ezt megelőzően az említett országokból, valamint a Baltikumból, Kelet-Poroszországból és Jugoszláviából a Vörös Hadsereg elől kb. 3,5 millió német menekült el Németországba. A szovjet megszállás alá került területekről tömegesen deportáltak a németeket a Szovjetunió kényszermunkatáboráiba.

Az 1945 áprilisában kiadott Kassai Kormányprogram szintén a ~ elve alapján fosztotta meg állampolgárságuktól, alapvető jogaiktól és vagyonuktól – a németek mellett – a csehszlovákiai magyarokat is (a „hontalanság évei”). A ~ elve itt különböző

jogi formában jelent meg (pl. a 143 köztársági elnöki ún. Beneš-dekrétum közül 13 tartalmazza), de lényegében az egyéneket a kisebbségi közösséghez tartozásuk miatt büntette (kitelepítés, lakosságcsere, vagyonek Kobzás, reszlovakizáció). A II. világháború után szintén erre az elvre hivatkozva követték el a magyarokkal szemben az atrocitásokat Kárpátalján, a Vajdaságban és Erdélyben. (BN)

kollektív jogok

A nemzetiséghez tartozás olyan alapvető jog, amely egyéneket és közösségeket egyaránt megillet, és amely minden esetben a jogegyenlőség elvével és a hátrányos megkülönböztetés tilalmával együtt értelmezendő. A ~at gyakran kétféleképpen, egymástól megkülönböztethetően értelmezzük: 1. a közösséget mint kollektív jogalanyt megillető jogokként, illetve 2. az →*egyéni jogok* kollektív gyakorlását tekintik annak. Ez utóbbi feltételezi egy etnikai, nyelvi, kulturális közösség létét. A közösséget mint kollektív jogalanyt megillető jogok esetében valamiféle szervezet, intézmény, jogi személy lehet a tényleges alany, amely alkalmas a közösség érdekeinek megjelenítésére és a jogok gyakorlására.

A magyar jogfelfogás szerint a nemzetiségek jogairól szóló 2011. évi CLXXIX. törvény (Njt.) értelmében a Magyarországon elismert 13 nemzetiségi közösséget ~ illetik meg, amelyek többek között az alábbiak:

- a nemzetiségi önzonosság megőrzése, ápolása és átörökítése;
- a történelmi hagyományok, a nyelv megőrzése és fejlesztése;
- a tárgyi és személyi kultúra ápolása és gyarapítása, rendezvényeik és ünnepeik zavartalan megtartása, vallási emlékeik megőrzése, ápolása, jelképeik használata;

- a közösségi névhasználathoz való jog gyakorlása során a történelmileg kialakult helységnevek, utcanévek és egyéb földrajzi megjelölések alkalmazása;
- nevelési, oktatási, tudományos, kulturális intézmények létrehozása és működtetése;
- társadalmi szervezetek, települési, területi és országos önkormányzatok létrehozása és működtetése;
- anyanyelvű és anyanyelvi nevelés, oktatás kezdeményezése;
- közszolgálati médiumokban a nemzeti-ségi műsorok rendszeres készítésének és sugárzásának biztosítása;
- országgyűlési képviselőlet. (SzSE)

Közép-Európai Kezdeményezés (KEK) kisebbségi kezdeményezése

A →*Közép-Európai Kezdeményezés (KEK)* célja a közép- és délkelet-európai térségben lévő államok európai integrációs törekvéseinek támogatása. Regionális jellegű adódóan – az →*EBEÉ* és az →*Európa Tanács* keretében zajló kisebbségvédelmi kodifikációs folyamatokhoz csatlakozva – 1994-ben fogadta el a Kisebbségi Jogok Védelmének Okmányát (Instrument for the Protection of Minority Rights). A dokumentumot jogilag nem kötelező politikai nyilatkozatként fogadták el, amely elismeri a kisebbségek szabad identitásválasztását, a kisebbségi nyelvhasználati jogokat, a kisebbségek közéleti részvételi jogait, a kisebbségek határokon átnyúló kapcsolattartási jogait. Az okmány külön cikkben foglalkozik a romák sajátos problémáival (7. cikk). (VB)

közép-európai kisebbségek nyelvhasználati tipológiája

A XX. században a közép-európai régió kisebbségi csoportjai döntően kétnyelvű-

vé váltak, míg a térség többségi nemzeteinél szinte kizárólagos az egynyelvűség. A kétnyelvűség révén a térség kisebbségeit aszerint is megkülönböztethetjük, hogy az anyanyelv vagy a másodnyelv a domináns.

Az anyanyelv elsődlegessége a meghatározó a szlovákiai, az ukrainai, a romániai és a szerbiai magyarok, a romániai és a szerbiai szlovákok, az ukrainai és a szerbiai ruszinok, a csehországi lengyelek, a lengyelországi litvánok, ukránok, fehéroroszkok, a horvátországi és a romániai szerbek, a kárpátjai oroszok esetében.

A kétnyelvű, de a másodnyelv dominanciáját érvényesítő kisebbségek esetében a környezeti vagy másodnyelv szerepét betöltő államnyelv dominál a mindennapi nyelvi érintkezésben és egyre inkább a családon belüli nyelvhasználatban is. Ebbe a csoportba sorolható valamennyi magyarországi kisebbség, a régió szlovén, német, szlovák, cseh kisebbségei, valamint a szlovéniai és a horvátországi magyarok.

A nyelvileg asszimilált kisebbségeknek is két csoportját különböztetjük meg. Az egyik alcsoportba azok a kisebbségek tartoznak, ahol a kisebbség eredeti nyelvét, nyelvjárását az idősebb generációk révén még őrzik, és a fiatalabb generációk az iskolai oktatásban elsajátítják a kisebbség nyelvének irodalmi változatát. Ide sorolható a burgenlandi magyarság, a magyarországi kisebbségek azon csoportjai, amelyek anyanyelvként már a magyart adják meg a népszámláláskor, a cigány közösségek egy része. A másik alcsoportba azok a közösségek tartoznak, ahol a nyelvváltás már végbement, de a származásra, a közös kulturális örökségre való emlékezés még megmaradt. Ilyenek az örmény, a jiddis, a német emlékezetközösségek. (BN)

kulturális jogok

A ~ – a gazdasági, szociális jogokkal együtt – a XX. század első harmadában jelentek meg a demokratikus alkotmányokban. Az úgynevezett második generációs jogok közös ismérve, hogy érvényesülésükhöz az állam aktív fellépése szükséges, amely egyaránt magában foglalja a jogi szabályozást és az intézményi feltételek biztosítását. A ~ az egyénnek és a csoportnak egyaránt lehetőséget biztosítanak az általuk hordozott kulturális sajátosságok (nyelv, hagyományok, művészeti sajátosságok, történelem) használatára, fejlesztésére és másokkal való megismertetésére. Tekintettel azonban arra, hogy a kulturális rendszerek egy csoport fejlődésének komplex következményei, a ~ alapvetően a közösséget helyezik a középpontba, az egyén pedig csak „közvetett felhasználó”.

Az Alaptörvény a fentieket komplex módon fogalmazza meg, amikor kimondja, hogy a Magyarországon élő nemzetiségek államalkotó tényezők. Minden, valamely nemzetiséghez tartozó magyar állampolgárnak joga van önazonossága szabad vállalásához és megőrzéséhez. A Magyarországon élő nemzetiségeknek joguk van az anyanyelvhasználathoz, a saját nyelven való egyéni és közösségi névhasználathoz, saját kultúrájuk ápolásához és az anyanyelvű oktatáshoz. A hatályos szabályozás ezzel a kulturális → *autonómia* rendszerét alapozza meg. Annak kereteit és az identitás egyéni és kollektív megőrzésének elsődleges tartalmát a nemzetiségi törvény (Njt.) szabályozza. A ~ köre hazánkban széles körű jogosultságokat, védelmi intézkedéseket, intézményi garanciákat és finanszírozási környezetet is magában foglal. (SzSE)

kulturális, vallási, nyelvi sokféleség

A ~ a fejlett társadalmak egyik alapvető adottsága. Kialakulása általában komplex demográfiai, gazdasági és technológiai fejlődés következménye, ami eltérő jellegzetességekkel rendelkező csoportok együttélését idézi elő meghatározott tér- és időbeli környezetben.

A ~ elsődleges konfliktus- és erőszakforrás lehet a diszfunkcionálisan működő társadalmakban, különösen ha a nagy és területileg koncentrált közösségek egyre inkább elkülönülnek egymástól, az érdekeik nem vagy csak kevésbé találkoznak, és nem osztoznak az összetartozás érzésében. Az ilyen párhuzamos, egymással kapcsolatban nem álló közösségekre történő elkülönülés jelentős veszélyt jelent a multietnikus államok életképességére és stabilitására.

Az államoknak a szuverenitással járó felelőssége azonban kiterjed a társadalmi integráció elősegítésére is. Ennek alappontja olyan megerősítő intézkedések bevezetése, amelyeknek célja a sokszínűséget tisztelő és elismerő társadalom létrehozása, és amely államban mindenki hozzájárul a közös, befogadásra irányuló állampolgári azonosság tudat létrehozásához és fenntartásához. A népesség heterogenitásának, sok esetben többes identitásának állami elismerése és támogatása egyéni és csoportszinten is elősegíti az érintett közösség tagjai körében a biztonság és elégedettség növekedését, a készségek és képességek sokfélesége pedig a tehetség, a kreativitás és az innovativitás kibontakoztatását, így hosszabb távon a konstruktív társadalmi együttélést. A kulturális heterogenitás politikai elismerése, valamint az ebből fakadó jogok és kötelezettségek jogállami kereteinek biztosítása a 21. századi demokratikus államok fontos ismérve. A második világháborút követően a modern alkotmányok,

valamint az univerzális és regionális – köztük az európai – nemzetközi emberi jogi egyezmények is alapvetően kezelik, az Európai Unió Alapjogi Chartája 22. cikkében pedig külön is kihangsúlyozza a ~ tiszteletben tartását. (SzSE)

külhoni magyarok szavazati joga

A 2011. évi CCIII. sz. választási törvény alapján a külhoni magyar állampolgárok részt vehetnek a magyarországi választásokon és az országos népszavazásokon. A magyarországi lakcímmel nem rendelkező külhoni állampolgárok számára a szavazáshoz a választói névjegyzékbe történő felvétel szükséges és szavazatukat az országos listára adhatják. 2018-tól azok a külhoni magyar állampolgárok, akik nem rendelkeznek európai uniós tagállamban lakóhellyel, részt vehetnek az európai parlamenti választásokon is. (KZ)

külhoni nemzeti emlékhelyek védelme

A műemlékek és emlékhelyek védelme a Rómer Flóris Terv (2015) keretében történik. A Terv keretében történik a külhoni magyar vonatkozású épített kulturális örökség feltárása, megismerése, tudományos igényű kutatása és dokumentálása, az emlékhelyek állagának megóvása és helyreállítása. A Rómer Flóris Terv felügyelő szerve a Miniszterelnökség, megvalósítását a → *Teleki László Alapítvány* végzi. Az Alapítvány 1999-től (2007-től magánalapítványként) szervezte A határon túli magyar épített örökség felmérése és megóvása című programot. 2015 óta a Rómer Flóris Terv alapján 160 helyszínen végeztek értékmérő tevékenységet. (KZ)

Magyar Állandó Értekezlet (MÁÉRT)

A ~ mint a legfőbb magyar-magyar politikai egyeztető fórum 1999. február 20-án

alakult meg. A ~ a nemzeti érdek képviselőjére alakult legitim magyar szervezetek párbeszédének intézményesített fóruma, a magyar nemzetet érintő döntések közös meghozatalában tölt be meghatározó szerepet. Az 1999. évi találkozón elfogadott Zárónyilatkozat szerint a parlamenti, illetőleg tartományi képvisellel rendelkező határon túli magyar szervezetek, a magyarországi parlamenti pártok, a magyar kormány, a nyugati magyarság képviselői, valamint az →*Európai Parlament*-ben képvisellel rendelkező politikai pártok képviselői alkotják. A 2004. évi – a „kettős állampolgárságról” szóló – népszavazást követően a 2010. évi kormányváltásig nem hívták össze. A 2010. november 5-i ülésével – hatéves szünet után – ismét megkezdte működését. Évente legalább egyszer ülésezik, a miniszterelnök hívja össze. 2019 óta két szakbizottsággal működik (Oktatási, Kulturális, Demográfiai és Ifjúsági Szakbizottság; Gazdasági, Digitális, Önkormányzati, Jogi, Védelmi és Biztonságpolitikai Szakbizottság). 2011. novemberi ülésén fogadta el a „Magyar Nemzetpolitika – A nemzetpolitikai stratégia kerete” című dokumentumot. (KZ)

magyar diaszpórástratégia

A Magyar diaszpórapolitika – stratégiai irányok című keretdokumentumot, amely a magyar diaszpórapolitika legfontosabb törekvéseit tartalmazza, 2016-ban fogadta el a →*Magyar Diaszpóra Tanács*. A stratégia összegezi a magyar diaszpórapolitika lépéseit, és nemzetközi kontextusba helyezi a magyar kormány diaszpórapolitikáját. Egyben keretet határoz meg a diaszpórapolitika további működtetéséhez. A diaszpórapolitika stratégiai célrendszerre öt pillérré épül: a diaszpóra megtalálása, megszólítása, megtartása, érdekeltté té-

tele és Magyarországhoz kötése. A célokat programokkal és támogatásokkal valósítja meg a Nemzetpolitikai Államtitkárság. (KZ)

Magyar Diaszpóra Tanács (MDT)

2011-ben – a diaszpórában élő magyarok sajátos igényeit figyelembe véve – megalakult a ~. A diaszpórában élő magyarok sajátos igényeit és érdekeit tartja szem előtt, valamint megteremti a diaszpóra magyarságának képviselőségét. A ~ a →*Magyar Állandó Értekezlettel* szoros együttműködésben tevékenykedik. 2016-ban elfogadta a Magyar diaszpórapolitika – stratégiai irányok című keretdokumentumot, amely a magyar diaszpórapolitika legfontosabb irányait tartalmazza. A ~ 2019. évi ülésén 92 tagszervezet képviselője és 19 megfigyelő vett részt. A ~ ülésén zárónyilatkozatot fogadnak el. (KZ)

magyar kisebbségek politikai szervezetei

A ~ a kisebbségi magyar közösségek százéves történetének legfontosabb politikai érdekvédelmi szervezetei. A két világháború között Csehszlovákiában működött az Országos Keresztényszocialista Párt és a Magyar Nemzeti Párt. E két párt 1936-ban egyesült, és létrejött az Egyesült Magyar Párt. Ezek a pártok a magyar szavazók kb. 60%-át tudták megszólítani. A csehszlovákiai magyarok 20-25%-a szavazott az erős magyar képvisellel rendelkező szociáldemokrata és kommunista pártra, 10-15%-a a kormánypártokra vagy azok magyar szervezeteire. Romániában a Magyar Néppártból és a Magyar Nemzeti Pártból 1922 végén létrejött az Országos Magyar Párt. Jugoszláviában szintén ekkor – hasonló elnevezéssel, de korlátozottabb lehetőségek között – jött létre az Országos

Magyar Párt. Ezek a pártok a helyi önkormányzatokban és a parlamenti munkában egyaránt részt vettek.

A második világháború alatt a visszacsatolt területeken egyedül az Erdélyi Párt tudott regionálisan, kormánytámogató pártként megszerveződni.

Romániában a második világháború után 1944–1952 között a Magyar Népi Szövetség, 1968–1987 között a Magyar Nemzetiségű Dolgozók Tanácsa képviselhette a magyar érdekeket, illetve a pártállamba integrálta a kisebbségi magyarokat. Hasonló integratív, de az anyanyelvhasználatot, kisebbségi közművelődést biztosító funkciót látott el a Magyar Autonóm Tartomány 1952–1960, majd a Maros Autonóm Tartomány 1960–1968 között. Csehszlovákiában e kettős funkciót a CSEMADOK (1949-től a ma is működő Csehszlovákiai Magyar Dolgozók Kultúregyesülete) látta el. Jugoszláviában a Vajdasági Magyar Kultúrszövetség (1945–1952) működött, majd megszűnt a vertikális etnikai önszerveződés lehetősége. Ettől eltért a horvátországi szervezeti élet, ahol az 1949-ben létrehozott Horvát Köztársasági Magyar Kultúr- és Közoktatási Szövetség 1967-től Horvátországi Magyarok Szövetsége néven tovább működhetett Jugoszlávia felbomlásáig.

Csehszlovákiában 1989 után több magyar párt is létrejött: Független Magyar Kezdeményezés (1989–1992), majd ugyanez párttá alakulva Magyar Polgári Párt (1992–1998) néven; Együttélés Politikai Mozgalom (1990–1998); Magyar Kereszténydemokrata Mozgalom (1990–1998); Magyar Néppárt (1991–1994). Ezek a pártok 1998-ban egyesültek, és létrejött a Magyar Koalíció Pártja. A 2009-ben kivált csoport létrehozta a Híd-Most szlovák-magyar vegyes pártot. Romániában

az Romániai Magyar Demokrata Szövetség (RMDSZ) 2002-ig egyedüli pártként képviselte a magyar érdekeket, majd az ebből kivált politikusok hozták létre a Magyar Polgári Pártot (2008) és az Erdélyi Magyar Néppártot (2011). Szerbiában a Vajdasági Magyar Demokrata Közösség (1990), majd a belőle kivált Vajdasági Magyar Szövetség (VMSZ) (2004) képviselte a magyar érdekeket. Több kisebb párt is létrejött. Szlovéniában a Muravidéki Magyar Önkormányzati Nemzeti Közösség (1975) működik. Horvátországban 1993-ban alakult meg a Horvátországi Magyar Demokrata Közösség, majd 2010-ben a Horvátországi Magyar Nemzeti Tanács. Szerbiában a Magyar Nemzeti Tanács 2009-ben jött létre. Ausztriában 1979 óta működik a Magyar Népcsoporttanács, 1980-tól pedig az Ausztriai Magyar Egyesületek és Szervezeteket Központi Szövetsége mint meghatározó érdekképviseleti intézmény. Még a Szovjetunióban 1989-ben jött létre a ma is meghatározó szervezet, a Kárpátaljai Magyar Kulturális Szövetség, amelyből kivált az Ukrajnai Magyar Demokrata Szövetség (1993), majd ez hozta létre 2005-ben az Ukrajnai Magyar Demokrata Pártot.

Az 1989 utáni kisebbségi magyar pártok három országban is kormányzati részvételt vállaltak. Az RMDSZ 1996-tól 18 éven át kormánykoalícióban vagy azt kívülről támogatva politizált. Szlovákiában az MKP 1998–2006 között, a Híd-Most pedig 2010–2012, ill. 2016–2020 között volt a kormányzó koalíciók tagja. A VMSZ 2000–2002, 2008–2012 között, majd 2014 óta kormányzati pozíciókkal rendelkezik. A magyar kisebbségi politikai érdekvédelemnek az elmúlt évszázadban három nagy modellje alakult ki. Az egyéni érdekkijárási a közösség vélt vagy valós érdekei-

nek tematizálását jelentette a személyes kapcsolatokon nyugvó patronázsrendszerben, saját hatalmi pozíciókat és klientúrát kiépítve (pl. a román királyi diktatúrában, az államszocializmusban). A koordinált, szervezeti integrációs modell a politikai paktumok eszköztárával zajló centralizált érdekérvényesítést jelenti a többségi politikai szereplőkkel folytatott központosított alkufolyamatok révén. Így működött a magyar kisebbségi pártok mindenkori kormányzati érdekérvényesítő szerepvállalása. A közösségként való fellépés – mint a harmadik érdekérvényesítő modell – célja a hatalommegosztás. Ennek eszköze a →*kollektív jogok* érvényesülése vagy a világnézeti alapon történő társadalomátalakítás (szocializmus, korporativizmus) nyomán önkormányzó szerkezetként megvalósított konszociális modell, azaz az etnikai törésvonalakon való túllépést remélve a hatalmi aszinkron megszüntetése. Általában külső beavatkozástól várják ennek a helyzetnek a bekövetkeztét.

A magyar kisebbségi politika többféle intézményesülési gyakorlatot alakított ki: 1. nem alakul ki regionális magyar csoporttudat, csak lokális intézményi képviselő (pl. Ausztriában a két világháború között); 2. regionális politikai szervezetek, lokális képviselők szerveződnek (Horvátországban, Szlovéniában); 3. kisebbségi egyéni képviselők többségi párton (vagy az állampárton) belül tevékenykednek; 4. többségi pártok magyar tagozatokat működtetnek; 5. többségi pártokhoz kötődő magyar pártalakulatokat hoznak létre; 6. magyar párt képviselői többségi párt választási listáján, parlamenti frakciójában szerepelnek; 7. önálló magyar pártok többségi pártokkal választási koalícióban működnek; 8. önálló magyar pártok kormánykoalícióban vesznek részt; 9. korporatív politikai rendszer-

ben párttagozatként működnek; 10. pártállamban magyar kulturális szervezetként működnek; 11. kisebbségi blokkba szerveződve, választási együttműködésként működnek; 12. önálló (ellenzéki) pártpolitikát építenek ki; 13. önálló politikai szervezetet fenntartva „kvázi kisebbségi önkormányzatként” működnek. (BN)

magyar nemzetpolitika, nemzetpolitikai stratégia

A nemzetpolitikai gondolkodást és a stratégiai irány kijelölését a Magyar Nemzetpolitika – A nemzetpolitikai stratégia kerete (2011) című kiadvány tartalmazza, amelyet a →*Magyar Állandó Értekezlet* fogadott el 2010-ben. A dokumentum rendszerbe foglalja a magyar állam nemzetpolitikáját, amely egyrészt a magyarországi politika és közigazgatás, másrészt a külföldi magyar közösségek számára – a külföldi magyar pártok céljaiból, valamint a kutatási eredményekből kiindulva – fogalmazza meg a stratégiai célt, valamint kijelöli az annak eléréséhez vezető irányt és a cselekvési területeket. A nemzetpolitikai stratégia a magyar állam, a magyar politika, a magyar közigazgatás minden területét érinti. Horizontális jellegéből adódóan döntéshozatali és végrehajtási tevékenysége során minden magyar államigazgatási szervnek figyelembe kell vennie. A nemzetpolitikai stratégia a külföldi közösségek reprodukciója szempontjából az →*autonómiát* tekinti a legfontosabb elérendő célnak. Ez azon a meggyőződésen alapul, hogy hosszú távon csak az autonómia biztosíthatja a magyarként való megmaradást és gyarapodást. A nemzetpolitika rövid távú célja a társadalomépités. A stratégia célul tűzi ki a magyar közösségek számbeli gyarapodását, amelyet a szellemi, a gazdasági és a jogi gyarapodás követ. (KZ)

Magyarországgal szomszédos országok magyarsága 1910–2011

	1910		1930		1991		2011	
Burgenland (Ausztria)	26 225	9%	10 442	3,5%	6763	2,8%	Nem volt népszámlálás, regiszteralapú adatgyűjtés folyt, így a nemzetiségek száma is becslés. 2019: 82 ezer fő egész Ausztriában, 10 ezer fő Burgenlandban	
Szlovákia	884 309	30,2%	592 337	17,6%	567 296	11,5%	458 467	8,5%
Kárpátalja (Ukrajna)	184 108	30,6%	116 898	15,9%	155 711	12,5%	Nem volt népszámlálás, a becslés adat 141 ezer fő (2017-ben mikro-cenzus vizsgálat alapján: 2001 óta 14 ezren külföldre költöztek, 18-19 ezren pedig 3 hónapnál többet voltak külföldön, így ekkor kb. 130 ezer a Kárpátalján élő magyarok száma.)	
Vajdaság (Szerbia)	425 672	28,1%	376 176	23,2%	339 491	16,9%	253 899 (Évi 8 ezer fős fogyással számolva 180-190 ezer fő lehet 2020-ban a vajdasági magyarság létszáma.)	13%
Horvátország	119 874	3,5%	66 040	1,7%	22 355	0,5%	14 048	0,3%
Mura-vidék (Szlovénia)	20 737	23%	15 050	–	7637	8,5%	Nem volt népszámlálás, regiszteralapú adatgyűjtés folyt, így a nemzetiségek száma is becslés adat, a magyaroké 5800 fő Szlovéniában, ebből 4800 fő él a Muravidéken.	
Erdély (Románia)	1 653 943	31,7%	1 552 563	25,8%	1 603 900	20,8%	1 224 937	18,9%

Az összeállítás a népszámlálási adatok alapján készült (1910-ben anyanyelv, máskor nemzetiség alapján).

A fenti táblázatból kitűnik, hogy a szomszédos országokban élő magyarok lélekszáma az elmúlt kilenc évtized alatt több mint 1 millió fővel lett kevesebb. Ez a folyamat még jobban megragadható, ha a Kárpát-medence népességén belül nézzük meg a trianoni békekötés utáni Magyarország területén kívül élő magyarok arányát, amely 1910-ben az összmagyar népesség 32,1%-a volt, 2001-ben pedig a 17,6%-a. Kárpátalján, a Vajdaságban és Szlovákiában 1/3-ról kb. 1/10-re, Erdélyben 1/3-ról 1/5-re csökkent a magyarok aránya. A magyarság térvesztése a nagyvárosi közegben volt a legjelentősebb. A közép-európai országok etnikailag homogénebbek lettek, és ez leginkább Magyarországra érvényes.

A népfogyatkozás a magyar kisebbségtörténetben – az utóbbi 10 évet kivéve – mindig történelmi kataklizmákhoz kapcsolódott. A két világháború között kb. 500 000 magyar települt át az elcsatolt területekről. A zsidóság, a cigányság és a magyar anyanyelvű görögkatolikusok népszámlálás útján történő leválasztása a magyarságról, illetve az elsősorban a nyelvhatáron élő, kétnyelvű, többes kötődésű népesség is a többségi nemzetiségi statisztikát gyarapíthatta, különösen Nyitra–Léva, Kassa–Töketerebes, Nagyszőlős környékén, valamint Szatmárban és a Szilágyságban. A II. bécsi döntés után Dél-Erdélyből 190–200 ezer magyar Magyarországra, míg Észak-Erdélyből 220 ezer román Romániába költözött át. A visszacsatolt területeken 1944-ben 350 ezren lettek a holocaust áldozatai. Az 1944-es kárpátaljai kényszermunka (ún. „málenkij robot”) mintegy 40 ezer magyart érintett, és az elhurcoltak fele nem tért vissza. Ugyanakkor a vajdasági megtorlások 20–40 ezer magyar áldozattal jártak. A háború után Erdélyből 125 ezer, a Felvidékről 120,5 ezer, a Dél-

vidékről 45,5 ezer, Kárpátaljáról 25 ezer magyar menekült Magyarországra. Közben a csehszlovák–magyar lakosságcsere révén 70 ezer szlovák költözött el Magyarországról. Csehszlovákiában 44 ezer magyart deportáltak az ország nyugati részébe, 327 ezren pedig kényszerből szlováknak vallották magukat (reszlovakizáltak). 1946–1948 között a magyarországi németek kitelepítése 160–200 ezer főt érintett. 1956-ban az országból 200 ezren távoztak külföldre. 1986–1992 között Erdélyből 60 ezren költöztek Magyarországra, a kilencvenes években pedig a délszláv háborúk alatt 40–50 ezer ember érkezett a Vajdaságból és Horvátországból. Mindösszesen a kisebbségi magyar közösségekből 850 000 lélek Magyarországra, 650 000 magyar állampolgár külföldre költözött, és közel 420 000 határon túli magyar lett a holocaust és a különböző megtorlások áldozata.

Az utóbbi két évtized kisebbségi magyarokat érintő folyamatai közül első helyen a 600 ezer fős népfogyatkozást kell kiemelni. Ugyanakkor a magyar állampolgárok száma a kettős állampolgárság intézménye révén 1,1 millió fővel megnőtt. Az előbbi folyamat főbb jellemzőit és okait a következő oldalon található táblázat foglalja össze.

A táblázatból látszik, hogy miközben a romániai magyarság csökkenése alapvetően a természetes fogyás és a döntően Magyarországra történő elvándorlás következménye, addig a szlovákiai magyarok esetében a legerősebb a nemzedékek közötti nemzetváltás, az *→asszimiláció*. Ez elsősorban a vegyes házasságokban megy végbe. A szerbiai magyaroknál a legfontosabb népességcsökkentő tényező a délszláv háborúk elől Magyarországra történő menekülés volt. Az ukrainai magyarság

A kisebbségi magyar közösségek népfogyatkozásának okai 1991–2011*

Terület	Népességszám változása 1991–2011	Természetes szaporodás/fogyás 1991–2011	Vándorlási egyenleg 1991–2011	Asszimiláció 1991–2011
Erdély	– 390 ezer	– 160 ezer (41%)	– 217 ezer (56%)	– 12 ezer (3%)
Szlovákia	– 110 ezer	– 35 ezer (32%)	– 17 ezer (15%)	– 56 ezer (51%)
Vajdaság	– 90 ezer	– 60 ezer	– 55 ezer	– 10 ezer
Kárpátalja	– 13 ezer	– 10 ezer	– 6 ezer	+ 3 ezer

*Erdély és Szlovákia esetében a számok kerekítése miatt eltérő az első oszlop összege. A Vajdaság esetében az életszerűen már otthon nem tartózkodókat is felvették a népszámláláskor, ezért Gábrityné Molnár Irén és Badis Róbert számításait közöljük.

esetében a vendégmunka révén történő elvándorlás a fő tényező. Az ausztriai magyarok két csoportja a néhány ezres (előregedő) burgenlandi magyarság és a Magyarországról, Romániából és Szerbiából érkezett, főleg bécsi és Bécs környéki magyar bevándorlók csoportja. Az előrejelzések alapján itt várható jelentős növekedés. (BN)

magyarországi nemzetiségek

A Magyar Köztársaság 1989-ben demokratikus keretek között módosított és 2011 utolsó napjáig hatályban lévő Alkotmánya a magyar történelemben először nyilvánította ki, hogy a Magyarország területén élő nemzeti és etnikai kisebbségek részesei a nép hatalmának, államalkotó tényezők. Az elismerés mellett e közösségek számára megnyitotta az utat a tényleges jogegyenlőség biztosítása előtt, a hátrányok kiegyenlítése céljából pedig kisebbségi többletjogokat garantált.

Az Alkotmány ebben a körben rögzítette a közéletben való kollektív részvételhez, a kisebbségi kultúra ápolásához, az anyanyelv használatához, az anyanyelvű oktatáshoz, a saját nyelven való névhasználat-

hoz, valamint helyi és országos kisebbségi önkormányzatok létrehozásához való jogot a honosként elismert tizenhárom nemzetiség számára. A közösségek státuszát, lehetőségeiket és feladataikat rendező jogszabály védelmi szintjét is magasra emelte, mert a nemzeti és etnikai kisebbségek jogairól szóló jogszabály (1993. évi LXXVII. törvény – Nektv.) elfogadásához a jelen lévő országgyűlési képviselők szavazatának kétharmadát írta elő.

Az Alaptörvény 2012. január 1-jei hatályba lépése a fenti rendelkezéseket átvette. A XXIX. cikk alapján a Magyarországon élő nemzetiségek államalkotó tényezők. Minden, valamely nemzetiséghez tartozó magyar állampolgárnak joga van önazonosságára szabad vállalásához és megőrzéséhez, valamint az anyanyelvhasználatához, a saját nyelven való egyéni és közösségi névhasználatához, saját kultúrájának ápolásához és az anyanyelvű oktatáshoz, valamint helyi és országos önkormányzatok létrehozásához.

Az Alaptörvény rendelkezéseit a nemzetiségek jogairól szóló, a nemzeti és etnikai kisebbségek jogairól szóló törvény (Nektv.) szabályozását átemelő és az idő-

közben felmerült társadalmi, illetve szakpolitikai változásokra tekintettel azt részben kiegészítő, ugyancsak sarkalatos törvény (a nemzetiségek jogairól szóló 2011. évi CLXXIX. törvény – Njt.) bontja ki.

A jogérvényesítés garanciális elemeit az Alaptörvény XV. cikkén alapuló antidiszkriminációs szabályozás (az egyenlő bánásmódról és az esélyegyenlőség előmozdításáról szóló 2003. évi CXXV. törvény – Ebtv.) és az Alaptörvény 30. cikke alapján a jogérvényesülés ellenőrzését biztosító ombudsmani jogvédelem (az alapvető jogok biztosáról szóló 2011. évi CXI. törvény – Ajbt.) jelenti. (SzSE)

magyarországi nemzetiségek száma

A 2011. évi népszámlálás során a nemzetiségek vonatkozásában négy szempontból került sor az adatgyűjtésre: nemzetiség, anyanyelv, családi, baráti közösségben használt nyelv, valamint a kulturális kötődés.

A →*Nemzetiségek jogairól szóló 2011. évi CLXXIX. törvény* (Njt.) az alábbi hazai nemzetiségeket sorolja fel: bolgár, cigány, görög, horvát, lengyel, német, örmény, román, ruszin, szerb, szlovák, szlovén, ukrán. A népszámlálás során a Központi Statisztikai Hivatal adatfelvételében a nemzetiségi hovatartozást rögzítő rovatban „minden összeírt személyt, anyanyelvre való tekintet nélkül, olyan nemzetiségüként vesznek számba, amelyhez tartozónak minden befolyásolástól mentesen vallotta magát”. Az anyanyelv az az „élő nyelv, amelyet az ember általában gyermekkorában (elsőként) tanul meg, amelyen családtagjaival általában beszél, és amelyet minden befolyásolástól mentesen, a valósághoz hűen anyanyelvének vall”.

Az ország lakóinak száma a 2011. évi népszámlálás alapján 9938 ezer fő volt, amelyből 85,6% vallotta magát magyarnak. A

nemzetiségi identitásukat vállalók száma 644 524 főre növekedett, és arányuk a 10 évvel korábbi népszámlálási adatokhoz képest csaknem másfélszeresére emelkedett. A népszámlálás adatai a nemzetiségekhez tartozás szerint: cigány/roma 315 583 fő, német 185 696 fő, román 35 641 fő, szlovák 35 208 fő, horvát 26 774 fő, szerb 10 038 fő, ukrán 7396 fő, lengyel 7001 fő, bolgár 6272 fő, görög 4642 fő, ruszin 3882 fő, örmény 3571 fő, szlovén 2820 fő.

148 155 fő vallotta anyanyelvének a Magyarországon elismert nemzetiség által használt valamelyik nyelvet, a következő megoszlásban: cigány/roma 54 339 fő, német 38 248 fő, román 13 886 fő, horvát 13 716 fő, szlovák 9888 fő, szerb 3708 fő, ukrán 3384 fő, lengyel 3049 fő, bolgár 2899 fő, görög 1872 fő, szlovén 1723 fő, ruszin 999 fő, örmény 444 fő. (GyI)

MinoritySafePack európai polgári kezdeményezés

A MinoritySafePack – egymillió aláírás a sokszínű Európáért nevű, európai kisebbségvédelmi polgári kezdeményezés, melyet – az →*Európai Unióban* a közvetlen demokrácia eszközével élve – az Európai Nemzetiségek Föderatív Uniója (FUEN) indított el a Romániai Magyar Demokrata Szövetség (RMDSZ), a Dél-Tiroli Néppárt (SVP) és az Európai Nemzetiségek Ifjúsága (YEN) javaslata alapján.

A kezdeményező 2013. július 16-án nyújtották be az Európai Bizottságnak a ~t, melyben felszólították a Bizottságot, hogy hozzon jogszabályokat a nemzeti vagy nyelvi kisebbségekhez tartozó személyek védelmének javítása, valamint az EU →*kulturális és nyelvi sokszínűségének* megerősítése érdekében, összhangban az európai integráció Egyesülve a sokféleségen jelmondatával.

A Bizottság azzal az indokkal tagadta meg a kezdeményezés nyilvántartásba vételét, hogy az kívül esik az EU hatáskörén. Hosszas jogi vita után az Európai Bíróság T-391/17. számú, „Románia kontra Európai Bizottság” ügyben hozott ítéletével részlegesen regisztrálta a kezdeményezést. A bíróság indoklása szerint a javaslatok célja a kisebbségek tiszteletben tartásának biztosítása, ami kifejezetten uniós érték, és a kulturális és nyelvi sokszínűség előmozdítása, ami uniós célkitűzés. Az Európai Bizottság ezt követően 2017. április 3-án bejegyezte a ~t. 2017. május 20-án indították el az aláírásgyűjtést, amely 2018. április 3-ig tartott. A hitelesítési folyamat során- az érvényességhez szükséges 7 tagállamból érkező 1 millió aláírás helyett – a 11 tagállamból (Bulgária, Dánia, Horvátország, Lettország, Litvánia, Magyarország, Olaszország, Románia, Spanyolország, Szlovákia és Szlovénia) összesen 1 128 422 aláírást hitelesítettek.

Az Európai Bizottság a támogatási nyilatkozatokat 2020. január 10-én regisztrálta. A ~ alapján készített jogalkotási javaslatokat 2020. február 5-én mutatták be az Európai Bizottságnak. Az →*Európai Parlamentben* 2020. október 15-én közmeghallgatásra került sor. Az Európai Parlament 2020. december 14-i plenáris ülésén megvitatta és támogatásáról biztosította a ~t, felkérte a Bizottságot, hogy tegyen javaslatot jogi aktusokra. A ~ kilenc területen tartalmaz jogalkotási javaslatot (pl. hatékony nyelvi, oktatási és kulturális politika; Európai Nyelvi Sokféleség Központ létrehozása; a kohéziós politikák kiigazítása; a kisebbségek hozzáadott értékének vizsgálata a társadalmi és gazdasági fejlődés szempontjából; a hontalan kisebbségek helyzetével kapcsolatos egyenlőtlenségek kezelése; az audiovizuális szolgál-

tatásokhoz és tartalmakhoz való határon átnyúló hozzáférés javítása; az EU támogatási programjainak módosítása annak érdekében, hogy támogassák a kulturális és nyelvi sokszínűséget). A ~ 50 millió, nemzeti kisebbséghez vagy nyelvi csoporthoz tartozó uniós polgárt érint.

A Bizottság 2021. január 15-én közleményben (C (2021) 171 final) válaszolt a ~re, mely szerint nem tartja szükségesnek tovább jogi aktusok elfogadását, a meglévő jogi eszközök és politikák elegendőek a kezdeményezésben megfogalmazott célok eléréséhez. (L. még: →*európai polgári kezdeményezés*, →*európai polgári kezdeményezés a nemzeti régiókról.*) (GyI)

monitoring eljárás

A →*Regionális vagy Kisebbségi Nyelvek Európai Chartájának* az aláírásával a szerződő államok vállalták, hogy háromévente jelentést készítenek a charta végrehajtásáról, ezeket a jelentéseket egy független szakértői bizottság (COMEX) megvizsgálja, és elfogadásra ajánlásokat tartalmazó jelentést készít és terjeszt az →*Európa Tanács* Miniszteri Bizottsága elé. A →*Keretegyezmény a nemzeti kisebbségek védelméről* szintén előírja a szerződő államok jelentéstételi kötelezettségét ötéves ciklusokban. A keretegyezmény a végrehajtás monitorozása céljából létrehozta a független szakértőkből álló Tanácsadó Bizottságot (Advisory Committee), amely véleményt készít, és azt eljuttatja a Miniszteri Bizottságnak. A Miniszteri Bizottság következtetéseket és ajánlásokat fogalmaz meg. Mindkét monitoringbizottság eszköztárában – az országjelentések vizsgálatán túl – az általában egyhetes országlátogatások során folytatott konzultációk szerepelnek az érintett nemzeti, illetve nyelvi kisebbségi közösségekkel, civil szerveze-

tekkel, kutatóhelyekkel, az állam központi és regionális intézményeivel. Fogadják és feldolgozzák azokat a párhuzamos vagy árnyékjelentésnek nevezett tájékoztató anyagokat, amelyeket általában a szerződő államok jogvédő szervezetei juttatnak el számukra. 2019-ben mindkét monitoringbizottság eljárásrendjében változásokat vezettek be. Egyebek mellett megerősítették az utókövetést (az ún. follow-up rendszert), amelyen keresztül a beszámolási időszakok félidejében az ajánlásokkal összefüggő tagállami teljesítéseket beszél meg. Ezen túlmenően a monitoringperiódusok belső ütemezésének a módosítására is sor került. (SzSE)

multikulturalizmus

A ~ról szóló vita olyan diskurzus, amely a sokféleség és a különbözőzés társadalmi tapasztalatait jeleníti meg, értelmezi és értékeli. A ~ társadalmi identitások konstrukciójában, a modernitásra jellemző homogenizáló stratégiák ellenében artikulálódott. A különbségekről folyó nyilvános párbeszéd központi kategóriáivá a kultúrát, az identitást és a politikát tette, amelyek így új jelentést nyernek. A ~ fogalom legfontosabb három tartalmi megközelítése: 1. a fogyasztói társadalom kulturális sokféleségének tényként történő kezelése; 2. a normatív felfogás, amely a pedagógiában az interkulturális nevelésre, a különböző kultúrák tiszteletére, a kisebbségek és a különböző identitások reprezentációjára helyezi a hangsúlyt; 3. állami ideológiaként jelenik meg (Kanadában és Ausztráliában). Ezekben az országokban a sokféleséget intézményesen is támogatják a nemzeti intézmények pluralista átalakításával, illetve olyan kisebbségi intézményi keretek megteremtésével, amelyek a társadalmi esélyegyenlőséget is biztosítják, és összeegyeztethe-

tők az állam politikai egységével. A kritikai ~ az etnikailag homogenizáló nemzetállam és a kizárólagosságra törekvő értékek és társadalmi minták kritikai dekonstrukciójára, valamint a korábban marginalizált tapasztalatok és identitások megjelenítésére és elismerésére irányul. (BN)

nacionalizmus

A ~ mint semleges társadalomtudományi fogalom a – többségi és kisebbségi – társadalmak nemzeti alapon történő intézményesülését jelenti. A XVIII–XIX. század óta a társadalmak nemzeti alapon intézményesülnek, nemzeti alapon legitimálják az államot, amely nemzeti identitást termelő intézményrendszert épít ki. A ~ logikája szerint az adott területen – egy államban – élőknek kulturálisan (nemzetileg) homogén társadalmat kell alkotniuk. A ~ létrejötté, majd államideológiává alakulása egyrészt nemzeti szempontból egyneművé tette a társadalmakat, másrészt azt eredményezte, hogy az egyneműsítésnek ellenállók más nemzeti alapon szervezik meg társadalmukat, és önálló államiságra törekedjenek. E folyamat következménye, hogy a XIX. század második fele óta minden európai többségi vagy kisebbségi társadalom nemzeti terminológiában határozza meg önmagát. A ~ a nemzetet központi értéknek tekinti, valamint államiságra vagy legalább autonómiára törekszik. Az egymásra ható többségi, kisebbségi, anyaországi ~ok keretében értelmezendő az 1989 utáni nemzetiségi kérdés. (KZ)

nemzeti kisebbségek jogainak védelmével foglalkozó nemzetközi nem kormányzati szervezetek Európában

„Jelenleg aktív, privát, nonprofit civil társadalmi szervezetek, amelyek legalább *három országban tevékenykednek* és kizáró-

lagosan kisebbségvédelemre fókuszálnak, általában véve vagy szűkebben, csupán annak egy specifikus aspektusára koncentrálnak, az egyetemes emberi jogok integráns részeként vagy ehhez kapcsolódó normatív keretekben, politikai diskurzusokban” (Bíró Anna-Mária, *Minority Rights Group International*). A meghatározás hat kritériumra épül: 1. szervezeti struktúra, 2. függetlenség, 3. nonprofit jelleg, 4. mandátum/misszió, 5. az aktivitás profilja, 6. tevékenység földrajzi kiterjedése. A kisebbségvédelmi nemzetközi nem kormányzati szervezetek (INGO) tipizálása két alapvető tulajdonság alapján, a tagság összetétele és a képviselt téma szerint *történik*. Kizárólag kisebbségi összetételű a „kisebbségi INGO”. A nem csupán kisebbségi összetételű szervezetek esetében „univerzális kisebbségvédelmi INGO”-ról beszélhetünk, amely nemzetközi normákra és egyetemes értékekre támaszkodik. 2011-ben 86 európai és Európából működő kisebbségvédelmi szervezetet tartottak nyilván, közülük kilencnek volt az →*ECOSOC*-ban és az →*Európa Tanács*-ban konzultatív státusza is. A magyarországi kisebbségek és a határon túli magyarok ügyeivel is foglalkozó szervezetek között találhatók az alábbiak: Európai Nemzetiségek Föderatív Uniója (FUEN, 1949), *Minority Rights Group International* (MRG, 1960), Európai Nyelvi Egyenlőség Hálózata (ELEN, 2011), Magyar Emberi Jogok Alapítvány (HHRF, 1976), Simon Wiesenthal Központ (1977), Európai Nemzetiségek Ifjúsága (YEN, 1984), Európai Zsidó Kongresszus (EJC, 1986), *Unrepresented Nations and Peoples Organisation* (UNPO, 1991), *Project on Ethnic Relations* (PER), Európai Roma Jogok Központja (ERRC, 1996). (GyI)

nemzeti kisebbségek részvétele a közéletben

A nemzeti kisebbségek közügyekben való (hatékony) részvételéről több nemzetközi dokumentum szól, illetve erre utal. Ilyen az Európai Biztonsági és Együttműködési Értekezlet 1990-es koppenhágai csúcstalálkozóján elfogadott dokumentum 35. cikke, az ENSZ nemzeti vagy etnikai, vallási és nyelvi kisebbségekhez tartozó személyek jogairól szóló nyilatkozatának 2(2) és 2(3) cikke (1992), a Polgári és Politikai Jogok Nemzetközi Egyezségokmányának (1966) 25. és 27. cikke, a Nemzeti Kisebbségek Védelméről szóló Keretegyezmény (1995) 15. cikke, a Velencei Bizottság több dokumentuma, az EBESZ Lundi Ajánlásai (1999). Az Emberi Jogok Európai Egyezménye Első Kiegészítő Jegyzőkönyvének 3. cikke jogalapot szolgáltat az Emberi Jogok Európai Bíróságának ahhoz, hogy a nemzeti kisebbségek hatékony közéleti részvétele tárgyában több ítéletet hozzon. A Keretegyezmény 15. cikke a részes államoknak előírja a nemzeti kisebbségek számára a kulturális, társadalmi és gazdasági életben és a közügyekben való részvétel feltételeinek megteremtését, különös tekintettel az őket érintő közügyekre. A Lundi Ajánlások az általános elvek mellett tartalmazzák a döntéshozatalban való részvétel vonatkozásában a központi kormányzati, regionális és helyi szinten alkalmazott megoldásokat, a választások során követhető elveket, a tanácsadó és konzultatív testületek szerepét, az önkormányzás nem területi és területi megoldásait, az alkotmányos és jogi biztosítékokat, valamint a jogorvoslati lehetőségekre vonatkozó javaslatokat. (GyI)

nemzeti összetartozás

A ~ az a politikai alapvetés, amely – a politikai és társadalmi különbségek ellenére – egyazon kulturális és nyelvi alapú nemzeti közösség tagjaiként tekint a szétszórtságban élő magyarokra. A rendszerváltás után a kedvezménytörvény (státusz-törvény) definíciója – „a szomszédos államokban élő magyaroknak az egységes magyar nemzethez való tartozása” – az első törvényhely, amely ezt a szemléletet explicitté teszi. A 2010. évi XLV. törvény a Nemzeti Összetartozás melletti tanúságtételről című jogszabály megfogalmazásában „a több állam fennhatósága alá vetett magyarság minden tagja és közössége része az egységes magyar nemzetnek, melynek államhatárok feletti összetartozása valóság, s egyúttal a magyarok személyes és közösségi önazonosságának meghatározó eleme”. Ezt a gondolatot tartalmazza az Alaptörvény (2011) is: „Magyarország az egységes magyar nemzet összetartozását szem előtt tartva felelősséget visel a határain kívül élő magyarok sorsáért, elősegíti közösségeik fennmaradását és fejlődését, támogatja magyarságuk megőrzésére irányuló törekvéseiket, egyéni és közösségi jogaik érvényesítését, közösségi önkormányzataik létrehozását, a szülőföldön való boldogulásukat, valamint előmozdítja együttműködésüket egymással és Magyarországgal.” (KZ)

Nemzeti összetartozás bizottsága (Országgyűlés)

A magyar Országgyűlésben a külhoni magyarságot érintő kérdéseket korábban a Külügyi bizottságban (2006 és 2010 között Külügyi és határon túli magyarok bizottságában) tárgyalták. 2011. január 1-jén megalakult a ~ (NÖB), amely kifejezetten a külhoni magyarság kérdéseivel

foglalkozik. A bizottság létrehozásának szimbolikus jelentősége is volt, mert a magyar Országgyűlésben a nemzetpolitikával vagy a külhoni magyarság kérdésével nem foglalkozott önálló bizottság. A ~ kapcsolatot tart a külhoni magyarság társadalmi és politikai szervezeteivel, figyelemmel kíséri a magyar nemzetpolitika eseményeit és a nemzetpolitikával kapcsolatos tevékenységet végző intézmények munkáját. A testület meghallgatja a nemzetpolitikai témakörben is illetékes minisztériumok vezetőit, valamint megvitatta a Bethlen Gábor Alapkezelő Zrt. (→ *Bethlen Gábor Alap*) éves beszámolóját. 2018. május 15-én, a NÖB keretében létrejött az Autonómia albizottság. (KZ)

Nemzetiségek jogairól szóló 2011. évi CLXXIX. törvény

Magyarország egyik legfontosabb sarkalatos, vagyis Alaptörvényben külön nevesített és az országgyűlési képviselők kétharmadának támogatásával elfogadott törvénye a Nemzetiségek jogairól szóló 2011. évi CLXXIX. törvény, amely 1993 óta – 2011-ben megújulva – az Európában is egyedülálló kisebbségvédelmi rendszer központi eleme. A nemzetiségi jogterület a magyar jogrendszer egyik legösszetettebb szegmense. A nemzetközi alapokon nyugvó, egyéni és → *kollektív jogok* széles körét biztosító, alapos szövegszintű és dogmatikai kidolgozottságú joganyag fejlett támogató és ellenőrző mechanizmusokkal rendelkezik. Stabil történelmi és széles körű társadalmi megalapozottsága folyamatos és dinamikus megújulási képességgel párosul. Egyszerre érzékeny és erős szabályozási környezet, amely közel egymillió érintett akadálymentes jog- és érdekérvényesítéséhez szolgáltat alapot. Az Alkotmány

1989-től rögzítette a közéletben való kollektív részvételhez, a kisebbségi kultúra ápolásához, az anyanyelv használatához, az anyanyelvű oktatáshoz, a saját nyelven való névhasználathoz, valamint helyi és országos kisebbségi önkormányzatok létrehozásához való jogot a honosként elismert tizenhárom nemzetiség számára. A közösségek státuszát, lehetőségeit és feladatait rendező jogszabály védelmi szintjét is magasra emelte, mert a nemzeti és etnikai kisebbségek jogairól szóló jogszabály (1993. évi LXXVII. törvény – Nektv.) elfogadásához a jelen lévő országgyűlési képviselők szavazatának kétharmadát írta elő. Az Alaptörvény 2012. január 1-jei hatálybalépése a fenti rendelkezéseket átvette, a Nektv. rendelkezéseit pedig – azokat felváltva és részben áttemelve, illetve kiegészítve – a Nemzetiségek jogairól szóló 2011. évi CLXXIX. törvény (Njt.) tartalmazza. A nemzetiségi jogi törvény részleteiben is rendelkezik mind a tizenhárom, Magyarországon élő nemzetiséget megillető alapvető egyéni és – a nemzetközi standardoktól eltérő – kollektív jogokról is. (SzSE)

nemzetiségi biztoshelyettes (ombudsman-helyettes)

A Magyarországon élő nemzetiségek jogainak védelmét ellátó biztoshelyettes az Alaptörvény által intézményesített közjogi tisztségviselő, az Országgyűlés kiemelt ellenőrző intézménye. Feladata a nemzetiségi jogok érvényesülésével kapcsolatban tudomására jutott, hatóságok vagy közszolgáltatást végző szervek tevékenysége során kialakult visszasságok kivizsgálása vagy kivizsgáltatása, valamint orvoslásuk érdekében általános vagy egyedi intézkedések kezdeményezése. Az intézmény egyidős a rendszerváltást kísérő

közjogi átalakulással, a felhalmozott tudás és beágyazottság miatt így a nemzetiségi jogvédelem központi és garanciális eleme lett. Az Alkotmány négy szakombudsmeni pozíciót ismert, köztük a nemzeti és etnikai kisebbségi jogok országgyűlési biztosának tisztségét, amelyet első alkalommal 1995-ben töltött be az Országgyűlés. A közel húszéves hatékony és eredményes működés után, egy szakpolitikai koncepcióváltás következményeként, 2012. január 1-jétől – a külön biztosi tisztség megszűnésével párhuzamosan – jött létre a ~ pozíciója. A ~ feladatait az alapvető jogok biztosával szoros együttműködésben látja el. Rendszeresen tájékoztatja az alapvető jogok biztosát, az érintett intézményeket és a nyilvánosságot a Magyarországon élő nemzetiségek jogainak érvényesülésével kapcsolatos tapasztalatairól, valamint felhívja az alapvető jogok biztosát, az érintett intézményeket és a nyilvánosság figyelmét a nemzetiségeket érintő jogsértés veszélyére. Ezekkel kapcsolatban az alapvető jogok biztosának hivatalból kezdeményezett eljárás megindítását javasolhatja és azokban közreműködhet, vagy átruházott hatáskörben önállóan is eljárhat. Vizsgálati tapasztalatait önálló szakmai dokumentumként megjelenő elvi állásfoglalásban és a biztossal közös jelentésben is kiadhatja. Javaslatot tehet a Magyarországon élő nemzetiségek jogait érintő jogszabályok megalkotására és módosítására, valamint javasolhatja, hogy az alapvető jogok biztosa az Alkotmánybírósághoz forduljon. A roma szakpolitika alakítása érdekében véleményezi a Kormány társadalmi felzárkózásról szóló stratégiáját, és figyelemmel kíséri a Magyarországon élő nemzetiségeket érintő célkitűzéseinek megvalósulását. (SzSE)

**nemzetiségi kérdés magyar irodalma
(tájékoztató pontok)***Adatbankok*

- Szlovákiai Magyar Adatbank
<http://adatbank.sk/>
- Kárpátaljai Magyar Művelődési Intézet
<http://kmmi.org.ua/>
- Kárpátaljai Tudományos Adatbank
<http://karpataljaiadatbank.net/>
- Erdélyi Magyar Adatbank
<http://adatbank.ro/>
- Vajdasági Magyar Digitális Adattár
<http://adattar.vmmi.org/>
- Országos Idegennyelvű Könyvtár
<https://www.oik.hu/web/nemzetisegi/nemzetisegi-adatbazis>
- Országgyűlési Könyvtár
<https://mtatkki.ogyk.hu/>
- Fórum Intézet
<http://foruminst.sk/>
- Lehoczky Tivadar Társadalomtudományi Kutatóközpont
<http://kmf.uz.ua/hu/a-foiskola-egysegei/lehoczky-tivadar-tarsadalomtudomanyi-kutatokozpont/>
- Nemzeti Kisebbségkutató Intézet
<http://ispmn.gov.ro/hun/>
- Társadalomtudományi Kutatóközpont Kisebbségkutató Intézet
<https://kisebbssegkutato.tk.mta.hu/>
- Termini Magyar Nyelvi Kutatóhálózat,
<http://termini.nyud.hu/>
- Nemzetpolitikai Kutatóintézet
<https://bgazrt.hu/nemzetpolitikai-kutatoiintezet/>

Kézikönyvek

- Bárdi Nándor–Fedinec Csilla–Szarka László (szerk.): *Kisebbségi magyar közösségek a 20. században*. Bp., Gondolat–MTA Kisebbségkutató Intézet, 2008.

Bihari Zoltán (főszerk.): *Magyarok a nagyvilágban. Kézikönyv a Kárpát-medencében, Magyarország határain kívül élő magyarságról*. Bp., CEBA, 2000.

- Kocsis Károly etnikai térképsorozata, Bp., MTA FKI, 2000–2004. (7 db)
- Kontra Miklós (sorozatszerkesztő): *A magyar nyelv a Kárpát-medencében*. Bp., Osiris, MTA KI, 1998–2020 (6 köt.). (BN)

**nemzetiségi önkormányzati rendszer
Magyarország**

A Magyarországon élő nemzetiségek Alaptörvényben deklarált háromszintű – települési, területi és országos – képviselői fóruma a nemzetiségi kulturális → *autonómia* legfontosabb infrastrukturális garanciája. A nemzetiségi önkormányzatok rendszere Európában egyedülálló konstrukció. Míg a nemzetiségek közösségi jogait elismerő államok elsősorban az önszerveződéshez való jogot és az így létrejövő társadalmi szervezetek támogatását teszik lehetővé, Magyarország önálló közjogi rendszert hozott létre. Ennek fő eleme, hogy annak minden formája közvetlen választás útján, az arra jogosult és a nemzetiségi névjegyzékbe kérésére felvett választópolgárok akarata szerint jön létre. Ez pedig nem csupán megalakításának törvényben rögzített módja, hanem a választói akarat kifejezésének eszközeként fontos legitimációs szerepe is van. A hatályos szabályozás a nemzetiségi önkormányzatok létrehozásának közvetlen formája mellett speciális esetben lehetővé teszi közvetett (átalakulás) módját is. A speciális képviselői fórumokat az Alaptörvény XXIX. cikke konstituálja, közjogi státuszukat és működési szabályait a → *Nemzetiségek jogairól szóló 2011. évi CLXXIX. törvény* határozza meg. A nemzetiségi önkor-

mányzat jogi személyiséggel rendelkezik, közügyek intézése során feladat- és hatáskörében eljárva határozatot hoz, önállóan igazgat, tulajdona tekintetében tulajdonosként jár el, önállóan megalkotja költségvetését, és ezen alapuló költségvetési gazdálkodást folytat. A települési önkormányzat a helyi nemzetiségi önkormányzat részére biztosítja az önkormányzati működés személyi és tárgyi feltételeit, továbbá gondoskodik a működéssel kapcsolatos végrehajtási feladatok ellátásáról, az állam pedig feladatalapú támogatás és pályázatok segítségével teszi lehetővé a hatékony tevékenységellátást. A nemzetiségi önkormányzat alapvető feladata a nemzetiség érdekeinek szintenként eltérő célú, illetve eszközrendszerű védelme és képviselete. Érdekvédelmi szerepén túl átveheti a nemzetiségi kulturális, nevelési-oktatási és szociális intézmények fenntartói jogát, így megvalósítható a nemzetiségek perszonális elvű kulturális autonómiája, azaz az oktatási és a kulturális önigazgatás. Jogszámba a nemzetiségi önkormányzatok számára egyetértési vagy észrevételezési jogot is biztosíthat, amely minden esetben bírósági védelem alatt áll. (SzSE)

nemzetiségi szószóló

Az országgyűlési képviselők választásáról szóló 2011. évi CIII. törvény rendelkezései szerint 2014 óta a ~ a nemzetiségi képviselővel együtt a Magyarországon élő nemzetiségek országgyűlési képviseletének specifikus intézménye. Az Alkotmány 1990-es módosítása alkotmányos kötelezettséget teremtett a jogalkotó számára a nemzetiségek parlamenti képviseletének biztosítására, annak módjáról és idejéről azonban a jogalkotó, az Alkotmánybíróság és a nemzeti és etnikai kisebbségi jogok országgyűlési biztosa közel két évtizedes

szakmai vitát folytatott. A politikai akarat és lehetőség végül a magyar közjogi rendszer 2012-es átalakulása során vált adottá. A nemzetiségek országgyűlési képviselete jelenleg kétszintű. A regisztrált nemzetiségi választópolgárok a saját közösségük választott országos önkormányzata által állított listára szavazva kedvezményes mandátumú nemzetiségi képviselőket, ún. szószólókat választhatnak az Országgyűlésbe. A szószólók jogai és kötelezettségei egyenlők, tevékenységüket a köz és az adott nemzetiség érdekében végzik. Az Országgyűlésben nem rendelkeznek szavazati joggal, de képviseleti jogkörükben eljárva – a Házbizottság döntése alapján – az Országgyűlés ülésén napirend előtt, vagy rendkívüli ügyben napirend után is felszólalhatnak, valamint a nemzetiségeket érintő határozati javaslatot is benyújthatnak az Országgyűlésnek. Ellenőrzési jogkörükben kérdést intézhetnek a kormányhoz és a kormány tagjához, az alapvető jogok biztosához, az Állami Számvevőszék elnökéhez és a legfőbb ügyészhez a feladatkörükbe tartozó, a nemzetiségek érdekeit, jogait érintő ügyben. A szószólók a törvénykezdeményezési és ellenőrzési joggal is rendelkező Magyarországi nemzetiségek bizottságának tagjai. A bizottság munkájában szavazati joggal vesznek részt. Az állandó bizottságok, illetve a Törvényalkotási Bizottság ülésein – az érintett bizottság elnökének döntése alapján vagy nemzetiségeket érintő napirendi pont esetén – tanácskozási joggal vesznek részt. (L. még: → *parlamenti képviselet.*) (SzSE)

nemzetpolitika

A ~ a magyar államnak a külhoni – a szomszédos országokban és a világ más országaiban élő – magyarokra vonatkozó politikája, amely a magyar állam és a külhoni

magyar egyének, valamint közösségek közötti kapcsolatot erősíti az egységes magyar nemzet gyarapodása céljából. A külhoni magyar közösségek identitásőrzésére, a magyar identitás továbbadására irányul. A magyar államnak a külhoni magyarokra vonatkozó politikáját a közbeszédben meghonosodott ~ fogalmával illetjük. A ~ az első világháború előtt a magyar politikai közösség nemzetiesítésére vonatkozott, illetve olyan ügyekre, amelyekben a pártpolitikától független közös álláspont kialakítására törekedtek. Az első világháború után az utóbbi értelmezés vált elsődlegessé. Ebbe a ~ba beleértették az elcsatolt területeken élő magyar kisebbség politizálását is, és a legfőbb nemzeti érték a szuverenitás megszerzése után a revízió volt. A fogalom a II. világháború után – a nemzeti szuverenitással együtt – eltűnt a politikai fogalomtárból, és a rendszerváltoztatás után jelent meg újra a magyar állam külhoni – a szomszédos országokban és a világ más országaiban élő – magyarokra vonatkozó politikájaként. Ennek része a nemzetközi és kétoldalú kapcsolatokban megjelenő kisebbségvédelem, a magyar–magyar kapcsolattartás intézményes kereteinek működtetése és az →*anyaország* támogatáspolitikája. A közbeszédben megkülönböztetjük a szűkebben vett értelmezést, amelyet – elsősorban a kutatói szférában – magyarságpolitikának is neveznek. (KZ–BN)

nemzetpolitika az Antall-kormány prioritásrendszerében

Az Antall-kormány külpolitikáját három prioritás határozta meg: 1. az euro-atlanti integráció, 2. a szomszédságpolitika új alapokra helyezése és 3. a határon túli magyarok érdekeinek képviselete. Azon túl, hogy e hármas prioritásrendszerben ké-

nyes egyensúlyt kellett teremteni, magát a nemzetpolitikát el kellett helyezni a kormányzati munkában, és ki kellett építeni a megfelelő intézményes kereteket. Ezt a célt szolgálta a →*Határon Túli Magyarok Hivatalának* (1992), az Illyés Alapítványnak (1990) és a Duna Televíziónak (1992) a megalapítása. Az Antall-kormány magyarságpolitikája három célkitűzést tartalmazott. Vállalta a magyar kisebbségek – nemzetközi emberjogi és kisebbségjogi normákra alapozott – diplomáciai védelmét, hozzájárult a nemzetközi kisebbségvédelemnek a kilencvenes évek elején tapasztalható megerősödéséhez. Másrészt – a nyugat-európai mintákra támaszkodva – közép-európai mintaadó modellt (önkormányzati rendszert) hozott létre a kisebbségi kérdés kezelésére, és ezzel párhuzamosan dolgozták ki a határon túli magyar pártok az autonómia- és társnemzet-konceptcióikat. A harmadik meghatározó tényező az Antall-doktrínaként is elhíresült tétel volt, mely szerint a határon túli magyarok véleményének meghallgatása nélkül nem lehet magyarságpolitikai kérdésekben róluk döntést hozni. (BN)

nemzetpolitika előtörténete

A →*nemzetpolitika* kifejezést a XIX. század második felétől kettős értelemben használták. Egyrészt a magyarországi nemzeti-ségek politikai törekvéseire vonatkoztatták, másrészt Magyarország szuverén érdekeinek kifejezésére. Ez utóbbi tartalom vált általánossá a század végére, elsősorban a pártpolitika feletti, a politikai közösség egészét érintő kérdésekre vonatkoztatva. A két világháború között a határon túli és a magyarországi közös érdekek együttes megjelenítésére szolgált. Az 1980-as évek végén kezdődött a nemzetpolitikai fordulat. 1988-ban az MSZMP vezetése nyil-

vánosan is a magyar nemzet részének ismerte el a határon túli magyarságot, majd a Németh-kormány 1988–1989-ben külön intézményeket hozott létre a hazai kisebbségek és szomszédos országokban élő magyar kisebbségek kérdésének kezelésre. A nemzetpolitika kifejezés a kilencvenes években vált ismét elfogadottá, amikor a magyar állam külhoni magyarokra vonatkozó politikájának megnevezésére használták.

A kisebbségi magyar közösségek helyzetének kezelésére, a nemzeti homogenizációra törekvő többségi állam marginalizációs törekvéseinek (→ *kisebbségi marginalizáció*) felülírására a magyar kormányok a XX. században hét korszakos stratégiai célt fogalmaztak meg. A két világháború között a magyarok által lakott vagy a teljes történelmi államterület visszaszerzésére irányuló területi revízió volt a meghatározó cél, és ebben társadalmi konszenzus volt. Az 1938–1941 között visszacsatolt területeken a társadalmi-gazdasági revitalizáció és a magyar szupremácia megteremtése volt a legfőbb cél, a nemzetiségi politikát pedig a nyelvhasználati jogokra és a reciprocitás gyakorlatára alapozták. 1945 után a kollektív magyar bűnösség vádjának elhárítása, a kitelepítések megakadályozása és a lakosságcsere korlátozása volt az eszköztelenné vált magyar kormányzat legfőbb célja. A kommunista pártvezetés nyilvánosan a másik ország belügyének tekintette a nemzetiségek ügyeit, sőt az osztályharc megszűntével azokat automatikusan megoldottnak hirdette. A Kádár-korszakban a határon túli magyarok iránti felelősség 1968 után elkezdődött hazai tematizálását az tette lehetővé, hogy a párt- és államvezetés a politikai stabilitás érdekében ezzel remélte kifogni a szelet a rendszert a nemzeti sérelmek emlegetésével bírálók vitor-

lájából. Az 1980-as évek elejére a társadalomban a nemzeti érdekek és értékek kezdődő tudatosulása a legnyilvánvalóbban a határon túli magyarokhoz fűződő kapcsolatok tematizálásában jelent meg. Ugyanakkor a kisebbségi magyar ellenzéki csoportok és a jelentős magyarországi ellenzéki körök is kimondták, hogy a szocializmus keretei között, demokratikus önkormányzati jogok nélkül a nemzetiségi kérdést nem lehet kezelni. A magyar kisebbségek helyzetének – különösen romániai – rosszabbodását a nemzetközi kisebbségi jogok felé nyitó, azok elfogadását szorgalmazó magyar külügyi vezetés fokozott aktivitással próbálta ellensúlyozni. Így az 1988 elején tett hivatalos nyilatkozat, mely szerint a határon túli magyarság a magyar nemzet része, nemcsak a kisebbségi magyarságnak szóló üzenet volt, hanem az állampolgárságon alapuló politikai nemzet koncepciója mellett az etnikulturális közösségi integrációt is megerősítette. A rendszerváltás alatt és után pártpolitikai egyetértés volt abban, hogy a magyar kisebbségi közösségek intézményrendszerének létrehozása és → *szülőföldön való boldogulása* az elsődleges cél, és ennek alapvető garanciája e közösségek alkotmányosan elismert autonómiája. Ezt a célt a magyar kisebbségi pártok kormányzati részvétele ellenére sem sikerült elérni, így az európai uniós tagság és a Balkánon elfogadottá vált kettős állampolgárság intézménye egyre inkább a kulturális nemzet határok fölötti integrációjára helyezte a hangsúlyt. (BN)

Nemzetpolitikai Államtitkárság

2010 óta nemzetpolitikáért felelős miniszterelnök-helyettes irányítja a nemzetpolitikát. A 2010. évi választások után felálló rendszerben a Közigazgatási és Igazságügyi Minisztériumon belül kialakított

Nemzetpolitikáért Felelős Államtitkárság lett a letéteményese a nemzetpolitikának, amelyet helyettes államtitkár irányított. A 2014. évi választásokat követően az államtitkárság a Miniszterelnökséghez került, a szakterületet államtitkár irányítja. A nemzetpolitikáért elsősorban a ~ felelős, azonban minden minisztériumnak van nemzetpolitikai kompetenciája (gazdaságfejlesztés, a hadisírok gondozása, műemlékvédelem, külföldi családok támogatása stb.). A ~ hangolja össze a nemzetpolitikával kapcsolatos feladatokat és fogalmazza meg a stratégiai célokat, készíti elő a külföldi magyarokat érintő kormányzati döntéseket és jogszabályokat, és tartja a kapcsolatot a külföldi magyar közösségek politikai, érdek-képviseleti, egyházi, oktatási és civil szervezeteivel. A ~ felügyeli a külföldi magyarok támogatási rendszerét. (KZ)

nyelvi jogok

Az anyanyelvhez való jog alapvető emberi jog, és mint ilyen, az állam kiemelt szabályozási körébe tartozó kérdés. A modern országok többsége az államalkotó politikai nemzetre épülő nemzetállam, annak nyelve kiemelt funkcióhoz jut az állam működése során. Az állam intézményvédelmi kötelezettségi körébe tartozik az államnyelv meghatározása és egyes szakterületi szűkebb kereteinek biztosítása. Emellett azonban kötelessége a kisebbségben lévő – vagyis a hivatalos államnyelvtől eltérő nyelvet használó – nemzetiségi közösségek nyelvhasználati lehetőségeinek kijelölése, valamint a nyelvi asszimilációs tendenciák, az egyéni és közösségi szinten zajló nyelvváltás és nyelvcseré lassítása, esetleges megállítása is.

Egyéni szinten a ~ elismerése azt jelenti, hogy mindenkinek joga van azonosul-

ni egy vagy több anyanyelvével, s ezt az azonosulást másokkal tiszteletben tartatni. A nemzeti kisebbséghez tartozó személynek joga van anyanyelvének használatához, történelmének, kultúrájának, hagyományainak megismeréséhez, ápolásához, gyarapításához, továbbadásához, továbbá ahhoz, hogy anyanyelvű oktatásban és művelődésben részt vegyen.

Közösségi szinten a ~ a csoport hosszú távú érdekeiként megjelenő intézményi struktúra vagy eljárásjogi környezet biztosítását szolgálják. A közösségi nyelvhasználat része a nemzetiségi nyelvet (is) használó nevelési-oktatási vagy kulturális intézmények működésére való érdemi befolyás gyakorlása vagy azok fenntartása, a nemzetiségi név feltüntetése a nyilvántartásokban és személyes okmányokban, valamint a történelmileg kialakult helységnevek, földrajzi megjelölések használata.

A ~ szempontjából meghatározó európai dokumentum a *→Regionális vagy Kisebbségi Nyelvek Európai Chartája* és a *→Keretegyezmény a nemzeti kisebbségek védelméről*. Az *→Európai Unió* nyelvpolitikája a sokszínűség megőrzését, azaz a pluralista ideológiát hirdeti, melynek lényege, hogy azonos mértékben biztosítja több nyelvi csoportnak a nyelvük megtartásához és használatához való jogot. (SzSE)

nyelvi tájkép

Egy nyelv látható megjelenése (köztereken, üzletfeliratokon, táblákon, hivatalos intézményeken stb.) a ~ része. A legtöbb esetben ez is megmutatja a különböző (kisebbségi, többségi, hivatalos) nyelvek hatalmi viszonyát és társadalmi státuszát. Egy tér, terület ~ének informatív és szimbolikus szerepe is van. Az európai kisebbségvédelmi normák elismerik, hogy a kisebbséghez tartozó személyek a kisebbségi

nyelvet nyilvános térben is használhatják magáncélú feliratokon, bizonyos esetekben pedig hivatalos feliratokon. Az, hogy a kisebbségi nyelv miként jelenik meg a nyilvános terekben, megmutatja a nyelvek közötti hierarchiát, befolyásolja a kisebbségi nyelvet beszélőket is nyelvhasználatukban. (L. még: →*Keretegyezmény a nemzeti kisebbségek védelméről*, 11. cikk, →*Regionális vagy Kisebbségi Nyelvek Európái Chartája*, 7. cikk 1. bek. és 10. cikk 2. bek.) (VB)

oktatási jogok

Az oktatáshoz való jog kiemelt társadalmi érdeket megtestesítő alapjog, a modern demokratikus államok egyik legfontosabb feladatellátási területének, valamint erre épülő intézményrendszerének alapja. Komplex terület, amely jogosultságokat és kötelezettségeket egyaránt alkalmaz valamennyi fél számára, szabályozásában pedig a jogi vonások mellett pedagógiai, szociológiai, család-, illetve szociálpolitikai szempontok egyaránt megjelennek. Általában magában foglalja a kötelező oktatásban való ingyenes részvétel lehetőségét, az oktatási intézmények demokratikus elvek figyelembevételével történő alapításának szabadságát, valamint a szülők azon jogát, hogy gyermekeik számára vallási, világnézeti vagy pedagógiai meggyőződésüknek megfelelő nevelést biztosítsanak. Az ~ köre Magyarországon széles körű jogosultságokat, védelmi intézkedéseket, intézményi garanciákat és finanszírozási környezetet is magában foglal. Az Alaptörvény szerint a minden magyar állampolgárnak járó művelődéshez való jogot az állam a közművelődés kiterjesztésével és általánossá tételével, valamint az oktatásban való részvétel sávosan finanszírozott és nyitott rendszerével érvényesíti. A magyar állam

az oktatásban való részvétel jogának gyakorlását ingyenes és kötelező alapfokú, ingyenes és mindenki számára hozzáférhető középfokú, valamint a képességei alapján mindenki számára hozzáférhető felsőfokú oktatással, továbbá az oktatásban részesülők törvényben meghatározottak szerinti anyagi támogatásával biztosítja. A nemzetiségi nevelés és oktatás specifikus célja az identitás megerősítése és fejlesztése a nyelvtanulás, a nemzetiségi történelem, kultúra és hagyományok elsajátítása által. A nemzetiségi közösségek Magyarországon az intézményfenntartás, az intézményi struktúra kialakítása, a tankönyvek és tananyagtartalmuknak kidolgozása, a pedagógusképzés és az →*anyaországgal* fennálló kulturális-oktatási kapcsolatok ápolása terén jogi és finanszírozási szempontból is részletesen kidolgozott és széles körű támogatást élveznek. (SzSE)

oktatási-nevelési támogatás

A Szülőföldön magyarul program keretében a szülőföldjén magyar oktatásban résztvevő óvodás és iskolás gyermekek a 2002/2003-as tanév óta részesülnek nevelési, oktatási, valamint tankönyv- és taneszköz-támogatásban (ismertebb nevén: ~ban), melynek összege évi 22 400 Ft. A pályázatot évente a Bethlen Gábor Alapkezelő Zrt. hirdeti meg a Miniszterelnökség →*Nemzetpolitikai Államtitkársága* megbízásából. A külföldi partnerszervezetek (pedagógus-szövetségek) javaslata alapján a BGA Zrt. javaslatát a →*Bethlen Gábor Alap* felett rendelkező Bizottság elé terjeszti, amelynek jóváhagyó döntése nyomán történik meg a folyósítás a kedvezményezettek számára. A programmal a 2018/2019-es tanévben 224 ezer külföldi magyar óvodás és iskola anyanyelvi oktatásának támogatása valósult meg. (KZ)

önrendelkezési jog és a kisebbségek védelme

A népek önrendelkezését a nemzetközi jog egyik alapelveként először az →*ENSZ* Alapokmánya ismerte el 1945-ben, majd a polgári és politikai, illetve a gazdasági, kulturális és szociális jogok nemzetközi egyezségokmányai 1966-ban szabályozták, és 1976-ban léptek hatályba.

Az önrendelkezés jogának külső és belső dimenziója ismert. A külső önrendelkezés egy meghatározott etnikai, nyelvi, kulturális vagy vallási közösség kollektív joga ahhoz, hogy saját államot hozzon létre és azt igazgassa (független államisághoz való jog, a nemzetközi kapcsolatokban való részvétel joga). A belső önrendelkezés a nép joga ahhoz, hogy megválassza a népképviselő formáját és a kormányzás módját (demokrácia), vagyis minden nép, nemzet joga, hogy szabadon döntsön saját politikai sorsáról, társadalmi és gazdasági intézményeiről (szuverenitás, beavatkozásmentesség). Európa legújabb kori történelmében az önrendelkezés érvényesülésének három nagy hullámát szokás számontartani. Az I. világháború után újjraalakultak történelmi államok (pl. Lengyelország), illetve új államok jöttek létre (pl. Csehszlovákia, Szerb–Horvát–Szlovén Királyság). Az 1945 utáni évtizedekben a gyarmati sorból felszabaduló államok nyerték el külső és belső szuverenitásukat. 1990 után – a közép- és kelet-európai demokratikus változások során – a szövetségi államok (Csehszlovákia, Jugoszlávia, Szovjetunió) szétesése következtében új államok keletkeztek.

Az *ENSZ* gyakorlatában az önrendelkezés joga elsősorban a gyarmatosítás felszámolásához szolgált jogalakpként. Az *ENSZ*-nek 1945-ös megalakulásakor 51 tagja volt, a tagállamok száma 1966-ban

122-re, 1990-ben 159-re, 2020-ra pedig 193-ra emelkedett. Az *ENSZ* különbséget tesz a népeket megillető – a Polgári és Politikai Jogok Nemzetközi Egyezségokmányában szabályozott – önrendelkezési jog és a 27. cikk alapján a nemzeti, vallási vagy nyelvi kisebbségekhez tartozó személyek védett jogai (kultúra, vallás, nyelvhasználat) között. Az utóbbiak gyakorlása nem sértheti egy részes állam szuverenitását és területi integritását (→*ENSZ kisebbségi jogi nyilatkozat*).

Az önrendelkezési jog és a kisebbségek védelmének összekapcsolására irányuló próbálkozások egyes régiókban sajátos felhangot kapnak, folyamatos jogi és politikai viták tárgyát képezik. Az önrendelkezési jogot a nemzetközi jog kollektív jogként, míg a nemzeti, etnikai, nyelvi, vallási kisebbségekhez tartozó személyek védelmét – az identitáshoz való jogból kiindulva (→*identitásvállalás szabadsága, identitáshoz való jog*) – az államok többsége egyéni jogként értelmezi. Egyes államok az identitáshoz való jog alapján is hozhatnak olyan döntést, amely biztosítja a területükön élő nemzeti vagy etnikai kisebbségek kollektív jogait (→*kollektív jogok*), beleértve az →*autonómia* különböző formáit is. (GyI)

őslakos népek

A XX. század második felében szaporodtak meg azok a kezdeményezések, amelyek – a kisebbségi csoportoktól elkülönítve – az ~ és jogaik elismerését szorgalmazták. Általánosan elfogadott meghatározása nincs az ~nek, időnként bennszülött vagy törzsi népeknek is nevezik őket. A Nemzetközi Munkaügyi Szervezet a független országokban élő bennszülött és törzsi népekről szóló 1989-es egyezménye szerint „annak a népességnek leszármazottai, amely a hódítás vagy gyarmatosítás, illet-

ve a jelen államhatárok kialakítása idején az országot vagy azt a földrajzi régiót lakta, amelyhez az ország tartozik”. Az ~ jellemzője, hogy a telepes vagy gyarmatosító lakosságot megelőző sajátos kulturális, történelmi kapcsolat köti őket földterületeikhez, és identitásukban elkülönülnek a lakosság többi részétől. Az →*ENSZ Közgyűlés* 2007. évi nyilatkozata az ~ jogairól elismeri az ~ területhez és önrendelkezéshez, autonómiához való jogát. (VB)

parlamenti képviselő

A nemzetiségek, nemzeti kisebbségek közügyekben való részvételéről, parlamenti politikai képviselétéről több nemzetközi dokumentum szól (az ENSZ Nyilatkozata a nemzeti vagy etnikai, vallási és nyelvi kisebbségekhez tartozó személyek jogairól; a Polgári és Politikai Jogok Nemzetközi Egyezségokmánya; az →*Európa Tanács* →*Keretegyezménye a nemzeti kisebbségek védelméről*, a Velencei Bizottság dokumentumai, az →*EBESZ* Lundi Ajánlásai). Jogilag kötelező nemzetközi dokumentum azonban nem szabályozza a nemzeti kisebbségek parlamenti képviselétének kérdését. Azokban az országokban, ahol a pozitív diszkrimináció elve érvényesül, egy adott nemzetiség, nemzeti kisebbség parlamenti képviselétének elősegítése, biztosítása érdekében az alábbi módszereket alkalmazzák: 1. nem érvényesítik a választási küszöböt (pl. Szerbia); 2. külön mandátumot biztosítanak a kisebbségi népcsoportnak (Horvátország, Szlovénia); 3. kedvezményes kvótát alkalmaznak (Románia). Ahol a pozitív diszkrimináció elve a parlamenti választások során nem érvényesül, ott még a nagyszámú, tömbben élő nemzeti kisebbség parlamenti képviselője is nehezen valósul meg (Szlovákia). Ennek áthidalását a csoport

belső kohéziójának ereje, szervezetsége és az →*anyaország* támogatása segítheti. Magyarországon a nemzetiségek jogairól szóló 2011. évi CLXXIX. törvény alapján a nemzeti kisebbségek települési, területi és országos nemzetiségi önkormányzatokat hoznak létre. Az országgyűlési képviselők választásáról szóló 2011. évi CCIII. törvény alapján az elismert nemzeti kisebbségek nemzetiségi listáról kedvezményes nemzetiségi mandátumot nyerhetnek, vagy nemzetiségi szószólóval képviseltethetik magukat az Országgyűlésben. (L. még: →*ENSZ kisebbségi jogi nyilatkozat*.) (GyI)

Rasszizmus és Intolerancia Elleni Európai Bizottság (European Commission against Racism and Intolerance – ECRI)

A ~ az →*Európa Tanács* 1994 óta működő monitoring szerve, amelynek célja a rasszizmus, a faji és etnikai alapú megkülönböztetés, a xenofóbia, az antiszemitizmus és az intolerancia elleni küzdelem. Tagjai az Európa Tanács valamennyi tagállama által jelölt, független, a ~ feladatkörébe tartozó tárgykörben jártassággal rendelkező szakértők. A szakértők mandátuma öt évre szól. A tagállamok jelölnek egy-egy helyettest is, akiknek mandátuma a rendes tagok mandátumához kötődik. Alapszabályát az Európa Tanács Miniszteri Bizottsága fogadja el, azonban tevékenységét az Emberi Jogok Európai Egyezménye és annak kiegészítő jegyzőkönyvei, valamint az Emberi Jogok Európai Bíróságának ítélkezési gyakorlata határozza meg. Monitoring tevékenysége körében valamennyi tagállamról ötévente országjelentést készít. Ennek előkészítéseként a helyszínen, országlátogatás során tájékozódik, majd vizsgálja a releváns tagállami jogalkotást,

egy releváns szakpolitikák érvényesülését, ezek hatékonyságát. Javaslatokat tesz helyi, tagállami és európai szinten. Aktuális politikai vagy egyéb jelenségek kapcsán állásfoglalást, iránymutatást bocsát ki, figyelemmel kíséri a vonatkozó nemzetközi jogi dokumentumok változásait, alkalmazásukat. Országjelentései iránymutatásul szolgálnak más nemzetközi szervezetek – így például az *→Európai Unió* – szakpolitikáinak, külkapcsolatainak, csatlakozási politikájának kialakítása során is. (SzSE)

Regionális vagy Kisebbségi Nyelvek Európai Chartája

Az 1990-es évek elején, a rendszerváltást követően Európában több körülmény is hozzájárult ahhoz, hogy az *→Európa Tanács* keretében megszülethetett két kisebbségvédelmi célú nemzetközi szerződés. Az okok többrétűek voltak. Az egykori Jugoszlávia és Szovjetunió területén etnikai konfliktusok zajlottak, az univerzális kisebbségi jogi szerződés megalkotása az *→ENSZ* keretében kilátástalanná vált, az Emberi Jogok Európai Egyezményéhez nem sikerült elfogadtatni kisebbségi jogokat tartalmazó kiegészítő jegyzőkönyvet. 1990-ben az *→EBEÉ* keretében a koppenhágai értekezleten sor került egy kisebbségi jogi kötőerőt nélkülöző jogi katalógus megfogalmazására.

Ilyen előzmények után elsőként a kisebbségek kulturális örökségének részét képező nyelvi jogok védelmét, ezzel pedig a kisebbségi nyelveket használók nyelvi jogainak közvetett védelmét megvalósító szerződés született meg. A ~t 1993-ban fogadták el. A védelem tárgyai a szerződő államok területén hagyományosan jelen lévő, meghatározott területen koncentrálódó nyelvek, vagyis a regionális és az egyéb kisebbségi nyelvek. A védelem

nem terjed ki az egyes kisebbségi nyelvek helyi változataira, illetve dialektusaira, továbbá nem tartoznak a charta hatálya alá a bevándorolt közösségek nyelvei.

A charta kétszintű védelmet biztosít. Az alapszintű védelem a megállapított célok és elvek mentén valamennyi regionális vagy kisebbségi nyelv esetén alkalmazandó. Ilyen cél és elv a kisebbségi nyelv földrajzi határainak tiszteletben tartása, a kisebbségi nyelv minden szinten való oktatása és tanulása, a köz- és magánéleti, szóbeli és írásbeli használat előmozdítása. A magasabb védelmi szint már a szerződő állam választása szerinti nyelvekre és területekre terjed csak ki. A charta III. részében felsorolt témakörök közül a szerződő államnak összesen legalább harmincöt pontot kell választania. A lehetséges témakörök egyebek mellett a médiaügyek, a bírósági eljárások, a közigazgatás és közszolgáltatás, a gazdasági és társadalmi élet. Magyarország magasabb védelmi szintet vállalt eredetileg a horvát, német, román, szerb, szlovák és szlovén, valamint később a romani és a beás nyelvet illetően is. (SzSE)

romák helyzete és az Európai Unió romastratégiája

A nemzeti romaintegrációs stratégiák uniós keretrendszerre 2020-ig című dokumentum az első átfogó, európai szintű integrációs dokumentum, amely egyaránt élvezett szakmai és politikai támogatást az érintett államokban. Magyarország 2011. évi uniós elnökségének egyik fő vállalása volt, hogy hozzájáruljon a stratégia kialakításához. Az Európai Bizottság 2011. április 5-én fogadta el közleményét, amelyre reagálva a Tanács 2011. május 19-én hagyta jóvá az erről szóló következtetéseket.

A stratégia – az *→Európai Unió*ban többnyire mélyszegénységben élő és minden-

napi diszkriminációval szembesülő mintegy 6 millió roma aktuális helyzetét részletesen elemezve – kettős célt tűzött ki. A tagállamoknak garantálniuk kellett, hogy a romákat ne érje hátrányos megkülönböztetés, a többi uniós polgárral egyenlő bánásmódban részesüljenek, és az Európai Unió Alapjogi Chartájában foglaltaknak megfelelően valamennyi alapvető jog egyenlő módon legyen számukra biztosítva. Ezen felül lépéseket kellett tenniük annak érdekében, hogy a szegénység generációk közötti átadásának ördögi köre megszűnjön, a roma népesség érdemi javulást tapasztalhasson az oktatáshoz, foglalkoztatáshoz, egészségügyi ellátáshoz, lakhatáshoz és alapvető szolgáltatásokhoz való hozzáférés területén. A fentiek érdekében az uniós tagállamoknak országspecifikus integrációs stratégiákat vagy szakpolitikai intézkedéscsomagokat kellett javasolniuk. Magyarország vállalásait és szakpolitikai eszközeit a Magyar Nemzeti Társadalmi Felzárkózási Stratégia 2011–2020 című dokumentumban rögzítette.

A nemzeti stratégiák végrehajtását a Bizottság a tagállamok éves jelentései és az Európai Unió Alapjogi Ügynökségének rendszeres kutatásai révén ellenőrzi.

2020 októberében az Európai Bizottság a tízéves tapasztalatokat értékelve új stratégiai dokumentumot dolgozott ki, amely átfogóbb megközelítést követ, elsősorban a terepmunkán, a helyi eltérésekhez való rugalmas alkalmazkodáson és a megfelelően kidolgozott ellenőrző mechanizmusokon alapul. Emellett a felzárkóztatás helyett a tervek szerint fókuszba kerül a társadalmi befogadás, a helyi roma közösségek aktív bevonása, az interszekcionalitás (az egyenlőtlenségi tényezők metszeteinek vizsgálata) és a romák esélyegyenlősége is. (SzSE)

szegregáció

Egyes személyek vagy csoportok faji, vallási, világnézeti, nemi, szexuális orientáción vagy bármilyen más vélt vagy valós különbség alapján történő szándékos vagy támogatott elkülönítése anélkül, hogy azt jogi szabályozás (például vallási vagy más világnézeti meggyőződésen alapuló, illetve nemzetiségi oktatás szervezése esetén) megengedné. A ~ a védett tulajdonságokkal rendelkezők számára általában hátrányos egyéni, illetve társadalmi következményekkel jár. Ilyen az infrastrukturális adottságokhoz, a gazdasági, kulturális, illetve politikai erőforrásokhoz való hozzáférés kirívó aránytalansága. A ~ azonban még abban az esetben is jogszerűtlen lehet, ha teljes mértékben azonos feltételek biztosításával történik.

Tekintettel arra, hogy a ~ a hátrányos megkülönböztetés egyik súlyos és komoly következményekkel járó formája, tilalmát számos nemzetközi egyezmény explicit és implicit módon is megfogalmazza. Európában napjainkban a ~ leggyakrabban a területi elhelyezkedéssel, lakhatással és az ebből következő intézményi – oktatás, egészségügyi vagy szociális ellátás területén jelentkező – elkülönüléssel, illetve elkülönítéssel kapcsolatban tapasztalható. Miközben a jogalkotásban megjelenő közvetlen ~ tiltott, leplezve támogatott formában (közvetett diszkrimináció), cselekvési kötelezettség elmulasztása formájában (spontán ~ felszámolása) vagy az intézményi struktúra működésében megjelenő közvetett mechanizmusként (intézményes diszkrimináció) továbbra is megjelenik az egyes államok gyakorlatában. (SzSE)

szórvány

A ~ fogalmának nincs egységes definíciója, a magyar nemzetpolitika értelmezésében a

~ minden olyan helyi kisebbségi vagy az-za vált etnikai, nemzeti vagy vallási alapon szerveződő közösség, mely az \rightarrow asszimiláció hatására tömbszerűségéből fokozatosan veszít. A ~helyzet kialakulását leginkább az asszimiláció és a migráció folyamatai segítik elő. Szociológiai értelemben ~ minden közösség, amely önerőből képtelen az etnikai reprodukcióra, illetve azok a közösségek, amelyek településterületükön hagyományosan 10 vagy 20% alatti számbeli kisebbségként élnek vagy azzá váltak. A határon túli őshonos közösségekben élő magyarok 60%-a él magyar többségű településen. A magyarok 20%-a olyan településen él, ahol a magyar nemzetiségűek aránya 20–50% közötti, 20%-a pedig olyan településen, ahol a magyarság nem éri el a népesség 1/5-ét. Ez utóbbi aránya 2011-ben Szlovéniában 7,1%, Szlovákiában 11,5%, Kárpátalján 17%, Erdélyben 20,1%, a Vajdaságban 23%, Horvátországban 60,3%, Burgenlandban 80,2% volt. A társadalmi környezet szerint megkülönböztethetünk falusi (rurális) és városi (urbánus) ~t, ~ban élő személyeket (akik nem vesznek részt magyar jellegű alkalmakon), ~közösségeket (10% alatti részarányú, 100 főnél nagyobb népesség, közösségi alkalmakkal). Napjainkban a határon túli magyarság körében a ~ és a ~osodás többnyire nagyvárosi jelenség. (BN)

Szülőföld Alap

A \rightarrow szülőföldön való boldogulás 1994-től lett általánosan használt nemzetpolitikai cél. Egyre meghatározóbb lett az az elgondolás, hogy a határon túli magyarok marginalizáltságán a gazdasági helyzetük javításával lehet segíteni. A Szülőföld program 2004-ben a Törzsök Erika és Réti Tamás által szerkesztett kötet címeként honosodott meg. Ez a tanulmány-

kötet a szomszédos országok magyarlakta területeinek gazdasági helyzetét mérte fel, és EU-kompatibilis fejlesztéspolitikai javaslatokat tett. 2004. november 24-én a kormány kezdeményezte a ~ létrehozását, amelynek a támogatására különböző állami pénzügyi forrásokból egy gazdaságfejlesztési és munkahelyteremtési keretprogramot hoztak létre 25 milliárd Ft-os összeggel. A 2005. évi állami költségvetésben a ~ 1,5 milliárd Ft-os, a határon túli magyarok szülőföld programjai pedig 1,39 milliárd Ft-os tételként szerepeltek.

2005 januárjában Gyurcsány Ferenc meghirdette a „nemzeti felelősség” öt pontját. Ezek a következők voltak: a ~ létrehozása, az állampolgári honosítás megkönnyítése, a nemzeti vízum bevezetése, a határon túli magyar \rightarrow autonómia-törekvések támogatása, alkotmánymódosítás. A ~ról szóló törvényt 2005 februárjában fogadta el az Országgyűlés. Az alap 1 milliárd Ft-os költségvetéssel jött létre, és ez bővíthetett az 1%-os személyi jövedelemadó felajánlásával (ez 2007-ben 72,3 millió Ft volt). Az intézmény a Külügyminisztériumhoz tartozott, a Határon Túli Magyarok Hivatalában működött, 15 tagú tanács vezette, amelybe 7 tagot a miniszterelnök nevezett ki, ugyanennyit a határon túli magyar szervezetek delegáltak. Három kollégiumot hoztak létre: 1. oktatási, kulturális, szociális, egyházi, média területekre; 2. regionális és önkormányzati témákra; 3. gazdaság- és területfejlesztésre. 2006 végén – az EU-csatlakozás utáni helyzetre és a támogatáspolitikára hatékonyabbá tételére hivatkozva – az \rightarrow Illyés Közalapítványt és az Apáczai Közalapítványt beolvasztották az alapba. A kollégiumok is átalakultak, és külön ~ Iroda jött létre a megszüntetett Határon Túli Magyarok Hivatala helyett, a Miniszterelnökség Nemzetpoli-

tikai Államtitkárság felügyelete alatt. 2010 decemberében a →*Bethlen Gábor Alap* létrehozásával a ~ vagyona az új támogatáspolitikai intézménybe olvadt be. (BN)

szülőföldön való boldogulás

A magyar nemzetpolitika alapja – alkotmányos kötelezettségként és stratégiai törekvésekben – a ~ támogatása. Kiindulópontja az a tétel, mely szerint a külhoni magyar közösségek a szülőföldjükön akarják megőrizni magyarságukat. A magyar állam nemzetpolitikája ezt a célt szolgálja a támogatások, szakpolitikai programok, fejlesztések révén. (KZ)

Teleki László Alapítvány

Az 1985-ban létrehozott, Juhász Gyula vezette Magyarországtudató Csoport, majd intézet jogutódja lett az 1991-ben – az 1007/1991. (II. 09). számú kormányhatározattal – létrehozott Teleki László Intézet, amely integrálta a Magyar Külügyi Intézetet és a Dunatáj Intézetet. Az intézet működtetése érdekében jött létre a ~ (ügyvezető igazgatója Diószegi László volt). A ~ célja Magyarország nemzetközi kapcsolatai kialakításának tudományos megalapozása, a világban zajló politikai és társadalmi folyamatok, a közép- és kelet-európai térség diplomáciai, külgazdasági, biztonsági kapcsolatainak sokoldalú vizsgálata, a nemzetközi együttműködési lehetőségek feltárása, figyelemmel az emberi jogok érvényesülésének irányzataira és fejlődésére, valamint az etnikai, nyelvi és vallási kisebbségek helyzetére. A ~ működtetésére többpárti kuratóriumot hoztak létre, amelynek Entz Géza, a Határon Túli Magyarok Hivatalának vezetője volt az elnöke, az intézetet pedig 1994-ig Kiss Gy. Csaba vezette. Ez követően egy szűkebb, a kormányzat által kinevezett kuratóri-

um működött Kosáry Domokos vezetésével, az intézet igazgatója pedig Granasztói György lett. Az alapítvány 1999-től a határon túli magyar épített örökség gondozását is elvállalta – külön költségvetési támogatással. A kilencvenes évek közepén 70 munkatárssal és 100 millió Ft-os költségvetéssel működött, 2006-ban, megszüntetésekor 46 munkatársa és 122 millió Ft-os költségvetése volt. Az intézet három szervezeti egységből épült fel: a Külügyi Intézetből, a Közép-Európa Intézetből és a Könyvtár és Dokumentációs Szolgálatból. A Molnár Gusztáv vezette Dunatáj Intézet a Külügyi Intézetbe olvadt be, és meghatározó szerepe volt a kisebbségi magyar →*autonómia* koncepciók kidolgozásában, a nemzetközi kisebbségjogi intézmények magyarországi megismerésében és a geopolitikai gondolkodás meghonosításában. A Közép-Európa Intézetben a magyar kisebbségi közösségek kutatását közép-európai összehasonlító társadalomtörténeti keretbe helyezték. Ebből a nézőpontból indultak meg az összehasonlító nemzeti identitás-, nyilvánosság- és oktatásszociológiai kutatások. S ezek értelmezéséhez indult az országban az elsők között a nacionalizmustanulmányok és a kulturális örökség kutatásának honosítása és alkalmazása a kilencvenes évektől átalakuló hazai és a szomszédos országokban zajló folyamatokra. A könyvtár a határon túli magyar közösségek dokumentációs bázisaként működött. Itt teljesedett ki a község- és idősoros nemzeti és felekezeti népszámlálási számbavétel, ezek térinformatikai feldolgozása, a kisebbségi intézményrendszer számbavétele és nyilvántartása, Közép- és Délkelet-Európa nemzetiségi bibliográfiai kézikönyvnek elkészítése. Az alapítvány széles körű kiadói tevékenységet is végzett (több mint

100 kötet és két folyóirat), és az éves intézeti konferenciák a magyar kisebbség- és Közép-Európa-kutatás meghatározó fórumaivá váltak. A kormány 2006 végén jogutód nélkül szüntette meg az intézetet. 2007. január 1-jével létrejött a Magyar Külügyi Intézet. 2007 szeptemberében – immár magánalapítványként – létrejött az új Teleki László Alapítvány, amely közhasznú társadalmi szervezetként elsősorban a közép-európai magyar épített örökség felmérésével és megóvásával foglalkozik. (BN)

történelmi megbékélés

A nyugat-európai gazdasági és politikai integrációs folyamatokkal és szerveződésekkel párhuzamosan – a német egyesülés és a Szovjetunió felbomlása után – jött létre az *→alapszerződések* közép-európai rendszere, amelyben Magyarország a szomszédos országokban élő magyarok kisebbségi jogainak biztosítását, bővítését igyekezett elérni. Az euro-atlanti integráció keretében a szomszédos országokkal kezdeményezett megbékélési programok a francia–német megbékélési folyamat tapasztalataiból indultak ki (határ menti gazdasági együttműködés; közös történelemtankönyv ki munkálása; ifjúsági kapcsolatok; testvértelepülési hálózatok). Az 1990-es évektől ezek a kezdeményezések magyar részről három elemre épültek: 1. a kölcsönös történelmi számvetésre; 2. a kisebbségek kollektív jogainak kölcsönös elismerésére; 3. a történelmi bocsánatkérés, rehabilitáció, kárpótlás kimunkálására. E folyamatban szlovén és osztrák vonatkozásban sikerült a legtöbb eredményt elérni. A szlovák–magyar tudományos együttműködés előrehaladása és az MKP, majd a Híd-Most Párt kormányzati részvétele ellenére sem sikerült a szlovákiai magyarságot mint

közösséget elmarasztaló Beneš-dekrétumok ügyét és az ehhez kapcsolódó kárpótlást rendezni. Románia esetében alapvető probléma, hogy míg a magyar fél egy osztrák–olasz megoldási modell megvalósítására törekszik (l.: Dél-Tirol autonómiája), addig a román fél a francia–német kapcsolatot tartja irányadónak. Szerbiában 2013 júniusában a két államfő, majd a két parlament nyilatkozatban ítélte el az 1944–1945-ös atrocitásokat. Ukrajnában a magyar támogatáspolitikai (infrastrukturális beruházások, egészségügyi programok, ukrán kulturális örökség védelem) eddig nem hozott eredményeket. (BN)

Velencei Bizottság nemzeti kisebbségekkel kapcsolatos jelentései

Az *→Európa Tanács* keretei között működő Joggal a Demokráciáért Európai Bizottság, közismertebb nevén a Velencei Bizottság 1990-ben létrejött tanácsadó testület, amelynek legfőbb feladata annak ellenőrzése, hogy az alkotmányosság és a jogállamiság európai eszméje hogyan érvényesül. Az Európa Tanács minden tagállama, valamint 2002 óta számos más, nem európai állam is tagja a szervezetnek. A bizottság ajánlásai jogi értelemben nem kötelezőek. A Velencei Bizottság megalakulásának kezdetétől hangsúlyos szerepet vállal az európai államok kisebbségvédelmi célú nemzeti jogalkotásának véleményezésében. *A két fontos európai dokumentum (→Keretegyezmény a nemzeti kisebbségek védelméről, →Regionális vagy Kisebbségi Nyelvek Európai Chartája)* szövegezése során az egyes szövegtervezetek ellenőrzésével és javaslatával hozzájárult a végső szövegváltozatok kialakításához. A Velencei Bizottság kisebbségi albizottsága (CDL-MIN) 2006 óta tematikus összefoglalókat jelentet meg. Ezek a ki-

sebbségi tárgyban kiadott, véleményeinek és ajánlásainak egységes szerkezetű, részben iránymutatásnak is szánt következtései értelmezési zsinórmértéket, standardot jelentenek (pl. Compilation of Venice Commission opinions and reports concerning the protection of national minorities (CDL(2011)018-e). A Bizottság véleményei tárgyszóra, illetve országra vonatkozóan is kereshetők a honlapján. Sokszor foglalkozott a Bizottság a balkáni orszá-

gok kisebbségvédelmi tárgyú jogalkotási aktusainak ellenőrzésével. Érintett volt Ukrajna, Georgia, Litvánia és Magyarország is. A legtöbb véleménykérés a kisebbségek választójogának szabályozását, a nyelvhasználatot, a kisebbségi nyelvű oktatást, az →*anyaországgal* nem rendelkező kisebbségek jogi helyzetének, illetve a kisebbségek állampolgársági státuszának kérdéseit érintette. (SzSE)

EURÓPAI UNIÓ

Témavezető

FERKELT BALÁZS

A szócikkek szerzői

BUDAY-SÁNTHA ANDREA (BSA)

BECSEY ZSOLT (BZs)

F. TÓTH GÁBOR (FTG)

FERKELT BALÁZS (FB)

HEGEDÜS ZSUZSANNA (HZs)

KRUPPA ÉVA (KÉ)

PERGER ISTVÁN (PI)

STELBACZKY TIBOR (ST)

ACP országok (African, Caribbean and Pacific Group of States)

Az ~ azok a fejlődő államok, amelyek az afrikai, a karibi és a csendes-óceáni térségben található (a rövidítés a földrajzi nevek angol kezdőbetűiből áll). Az ~ 1975-ben Georgetownban (Guyana) létrehozták saját szervezetüket közös érdekeik nemzetközi érvényesítése céljából. Elmaradottságuk felszámolását és a világgazdaságba való beilleszkedésüket kiemelt prioritásként kezelték, amelyek megvalósításához külső forrásokra is szükségük volt. Segélyeket, kedvezményes fejlesztési hiteleket országok és nemzetközi szervezetek sokasága biztosított számukra. Az ~ és az →*Európai Unió* már a →*Római Szerződéstől* társulási megállapodások keretében működött együtt a két yaoundéi konvencióban (1963, 1969), majd a négy loméi konvencióban (1975, 1980, 1985, 1990 – ez utóbbit tíz évre kötötték). Az Európai Unió többek között az Európai Fejlesztési Alapjából segélyekkel, világgazdasági integrációjukat is szolgáló, gazdasági, kereskedelmi eszközökkel biztosított számukra támogatást. Bár a konvenciók hoztak eredményeket, de bebizonyosodott, hogy a segélyek nem vezetnek fejlődéshez. Az együttműködés a →*Cotonou-i Megállapodás* keretében folytatódott. Az ~ közül 2020-ban 48 Afrikában, 16 a karibi és 15 a csendes-óceáni térségben található. Az ~ egymás közötti kapcsolatainak fejlődését mutatja, hogy az országcsoport tagjai már hét regionális integrációt hoztak létre. (KÉ)

acquis communautaire**(közösségi, ill. uniós vívmányok)**

Az uniós (korábban közösségi) vívmányok magukba foglalják az elsődleges jogforrásokat (alapító, módosító, csatlakozási és költségvetési szerződéseket, vala-

mint az ezekhez csatolt jegyzőkönyveket, nemzetközi megállapodásokat, általános jogelveket), a másodlagos, ún. származtatott jogforrásokat (ezek a →*rendeletek*, →*irányelvek*, →*határozatok*, vélemények, ajánlások), a kiegészítő jogforrásokat (pl. →*Európai Unió Bíróságának* joggyakorlatát), valamint ezeken az uniós jogforrásokon kívül minden, az Európai Unióra vonatkozó kötelező vagy nem kötelező normát, alapelvet, célkitűzést, eljárást. (Bevételek szerint ennek mai terjedelme kb. 100 000 nyomtatott oldal.) Leggyakrabban az Unió bővítésével, új tagországok csatlakozásával kapcsolatosan használják. A csatlakozó országoknak kötelező érvényüként el kell fogadniuk és alkalmazniuk kell a csatlakozást követően az ~-t, és annak átvételére programot, menetrendet kell készíteniük. (FB)

Állandó Képviselő

Az ~ az →*Európai Unió* tagállamai kormányainak képviselete az Európai Unió mellett. Hagyományos értelemben vett diplomáciai képviselet, funkcióját tekintve azonban lényegesen szélesebb feladatkörökkel rendelkezik, mint egy bilaterális nagykövetség. Az ~ első számú feladata az adott tagállam kormányának képviselete az →*Európai Unió Tanácsa* döntés-előkészítő bizottságaiban. Az ~et nagyköveti rangban az állandó képviselő vezeti, aki a COREPER II bizottságban képviseli a tagállamot. Helyettese – szintén nagyköveti rangban – a COREPER I bizottságban képviseli a tagállamot. A kül- és biztonságpolitikai ügyeket szintén egy nagyköveti rangban lévő diplomata felügyeli. Az ~ szakdiplomatai a Tanács különböző formációinak (gazdaság és pénzügyek, környezetvédelem, energia, belső piac stb.) előkészítő munkacsoportjaiban látják el a

képviseletet. Az →*Európai Bizottság* által benyújtott jogszabálytervezeteket a tanácsi munkacsoportban vitatják meg a szakdiplomaták. A →*COREPER* a miniszterek részvételével zajló tanácsüléseket készíti elő. Az ~ fontos feladata a kapcsolattartás az →*Európai Bizottsággal*, valamint az →*Európai Parlamenttel*. (ST)

Amszterdami Szerződés

Nemzetközi integrációs szerződés, amely módosította az →*Európai Uniót* és az Európai Közösségeket létrehozó szerződéseket, 1997. október 2-án írták alá, és 1999. május 1-jén lépett hatályba. Az ~ fő célja az Európai Unió intézményeinek és döntéshozatalának átalakítása és demokratizálása úgy, hogy a rendszert alkalmasá tegye az akkori 15, illetve több tagország együttműködésére, nagyobb teret adva az →*Európai Parlamentnek*. Ezt csak részben sikerült elérnie, így a fennmaradó kérdéseket később, a →*Nizzai Szerződés* keretei között kellett rendezni. Az ~ jelentősen módosította a bel- és igazságügyi együttműködést, az Európai Unió harmadik pilléréből a külső és belső határellenőrzés, a menekültügy és bevándorlás kérdéseit átemelte az első pillérbe, amelyekre az Európai Közösségek döntései voltak érvényesek. A schengeni vívmányokat beemelte az Európai Unió jogába, biztosítva ezzel a személyek szabad áramlását. Létrehozta a kül- és biztonságpolitikai főképviselei státuszt, és átvette az ún. petersbergi feladatokat (→*Nyugat-európai Unió*). Gazdasági téren bevezette a foglalkoztatáspolitikai összehangolását. Az ~ elsőként tartalmazza a tagállamok →*megerősített együttműködését*. Az ~ átláthatóbbá tette az integrációs szerződéseket, leegyszerűsítette és újraszámozta azok cikkeit. (KÉ)

Antici-diplomata

Az →*Állandó Képviselet* magas rangú diplomatája. Az ~k az Antici Bizottság tagjai, amely nevét 1975-ös megalakulásakor az akkor elnökséget ellátó Paolo Antici olasz diplomatáról kapta. Legfontosabb feladatuk az állandó képviselők (→*COREPER II*) ülésének előkészítése. Az ~knak kiemelten fontos szerepük van az →*Európai Tanács* ülései során. Az állam-, illetve kormányfők üléseiről az ~k kapnak közvetett tájékoztatást a Tanács Főtitkárságának magas rangú munkatársaitól, szóbeli beszámoló útján. Egy adott ország állam-, illetve kormányfőjének jelzése után egyedül az ~k léphetnek be az ülésterembe. Az ~k számos esetben tárgyalnak meg az Unió működését, a döntéshozatali eljárást érintő eljárási kérdéseket (pl. tanácsi hatástanulmányok kezelése). (ST)

átmeneti mentesség

Valamely tagország vagy tagországok köre átmenetileg mentesül egy kötelező erjű uniós jogi aktus, illetve tágabb értelemben az →*acquis communautaire* valamely kötelezettsége alól. Leggyakrabban új tagországok csatlakozásakor kerül sor ennek alkalmazására, de – adott esetben – az EU tagjai is igényelhetnek ilyen mentességet a felvételre váróktól. Az ~ mindenkor pontosan rögzíti a majdani végrehajtáshoz kapcsolódó feltételeket. Így tartalmazhat konkrét időpontot is az átmeneti időszak végét illetően. Magyarország 2004. május 1-jei csatlakozása után például még hét évig fenntarthatta a külföldi állampolgárok (valamint belföldi és külföldi jogi személyiségű vállalkozások) termőföldtulajdon-szerzésére vonatkozó törvényi tilalmakat, 2006. december 31-ig ~et kapott 44 nagy kapacitású vágóhíd EU-előírásonak megfelelő átalakítására, valamint

2008 végéig fenntarhatta a túlsúlyos tengergépjárműveknél a díj- és útvonalengedély-rendszert. Valamennyi 2004-ben csatlakozó tagországnak törekednie kell az euró bevezetésére és az ehhez feltételként meghatározott konvergenciakritériumok teljesítésére, viszont céldátumot nem határoztak meg számukra. Ugyanakkor 2004-ben az EU akkori tagországai is részesültek ~ben, például a csatlakozást követően egy 2+3+2 éves rendszerben korlátozhatták az új tagok munkavállalóinak szabad mozgását. (FB)

bankunió

Az →*Európai Unió* egészére kiterjedő bankfelügyeleti és bankszanálási rendszer, amelyet a 2008–2009-es világméretű pénzügyi és gazdasági válságra, valamint az ezt követő, az →*eurózóna* egyes tagországaiban kialakult szuverén adósságválságra válaszként hoztak létre. A ~ elképzelése első alkalommal az →*Európai Tanács* elnökének az →*Európai Bizottság*, az →*Európai Központi Bank* és az →*eurócsoport* elnökeivel együttműködve készített, és 2012 júniusában kiadott, A cél a valódi gazdasági és monetáris unió című jelentésében szerepelt. A ~ célja, hogy az eurózóna és az egész EU bankszektora biztonságosan működjön, az életképtelen bankok szanálására (szerkezetátalakítására) pedig a lehető legkisebb társadalmi költségekkel, a reálgazdaságra, pénzügyi stabilitásra nézve minimális következményekkel kerüljön sor. A ~nak tagja (automatikusan) az eurózóna minden tagországa, valamint a részvétel mellett döntő további uniós tagállamok. A ~ három pillére 1. az egységes szabálykönyv, 2. az egységes felügyeleti mechanizmus és 3. az egységes szanálási mechanizmus. Az egységes felügyeleti mechanizmust az Euró-

pai Központi Bank és a tagállamok nemzeti felügyeleti hatóságai alkotják. 2017 júniusában az Egységes Szanálási Testület elfogadta első szanálási határozatát Banco Popular Español S.A. ügyben. 2020-ban a ~ mindhárom pillére működött, az Egységes Bankszanálási Alap feltöltése nyolc éven keresztül, fokozatosan történik. (FB)

bel- és igazságügyi együttműködés

A ~ kezdete az 1970-es évek közepére vezethető vissza, amikor a területért felelős miniszterek a Trevi-csoport keretében egyeztettek. Az integráció fejlődésével az →*egységes (belső) piac* megvalósításának terve – különösen a határellenőrzés eltörlésének kívánalma – a ~ erősödéséhez vezetett. A ~ a →*Maastrichti Szerződés* értelmében az EU harmadik pillérévé vált, amely kormányközi alapon működött. Ehhez a területhez tartozik a menekültpolitika, a határátlépés és határellenőrzés szabályozása, a bevándorláspolitikai, a kábítószer-függőség és a nemzetközi dimenziójú csalások leküzdése, az igazságügyi együttműködés polgári peres és büntetőügyekben, valamint a rendőrségi együttműködés. Az →*Amszterdami Szerződés* a ~ legtöbb elemét a nemzetek feletti, első, közösségi vagy uniós pillérbe emelte át, a harmadik pillér neve így „rendőrségi és igazságügyi együttműködés büntetőügyekben” lett. A →*Lisszaboni Szerződés* a szabadságon, a biztonságon és a jog érvényesülésén alapuló térség keretei között tartalmazza a ~ célkitűzéseit. A ~ szorosabbá válását bizonyítja, hogy míg korábban az →*Európai Unió Tanácsa* volt az elsődleges döntéshozó intézmény a területen, a Lisszaboni Szerződés hatályba lépése óta a →*rendes jogalkotási eljárás* használata a meghatározó. (HZs)

Brexit

Az Európai Unióban, illetve jogelőd integrációs szervezetében 1973 óta tag Egyesült Királyság – a 2016. júniusi népszavazást követően – 2017. március 29-én értesítette az →*Európai Tanácsot*, hogy szándékában áll a →*kilépés az Európai Unióból*. Az Egyesült Királyság európai uniós tagságának megszűnése 2020. január 31-én következett be. A két fél kilépést követő kapcsolatrendszerét szabályozó megállapodást 2020. december 24-én fogadták el és december 30-án írták alá, így 2021. január 1-jén megkezdődhetett ideiglenes alkalmazása. A megállapodás értelmében az Egyesült Királyság nem része többé az →*egységes (belső) piacnak*, de a két fél között az árukereskedelem vám- és mennyiségi korlátozásoktól mentesen bonyolódik, a vám eljárásokat ugyanakkor alkalmazni kell, a határokon vámellenőrzést végeznek. A brit kormány vízumrendszert vezetett be az Egyesült Királyságba 2021. január 1. után érkező európai uniós polgárok számára, kivéve a legfeljebb hat hónapos vízummentes tartózkodást. 2021. október 1. után főszabályként a belépőknek útlevéllel kell igazolniuk magukat. Az Egyesült Királyság továbbra is részt vesz egyes uniós programokban, például a kutatás-fejlesztés vagy a nukleáris biztonság terén, ugyanakkor az →*Erasmus+ program* már nem vonatkozik a brit egyetemekre és hallgatókra. A pénzügyi szolgáltatások terén az uniós piachoz való hozzáférésre vonatkozóan további egyeztetések szükségesek. (FB)

CAP →*Európai Unió agrárpolitikája***COREPER**

A brüsszeli állandó képviselők, ill. helyetteseik bizottsága (→*Állandó Képviselőt*). Fő feladata az →*Európai Unió Tanácsa* ülései-

nek előkészítése, a tanácsi munkacsoportban nem megoldott kérdések rendezése, iránymutatás adása a tanácsi munkacsoport további munkájához. A ~nek két formációja van. A COREPER II az állandó képviselők bizottsága, mely az Általános Ügyek Tanácsát, a bel- és igazságügyi kérdéseket és a gazdasági és pénzügyi kérdéseket tárgyalja. A COREPER I a helyettes állandó képviselők bizottsága, ahol a belső piac, az energia, a közlekedés, a digitális ügyek, a klímapolitika, a környezetvédelem, a foglalkoztatás, a szociális kérdések, oktatás és egészségügy kérdései szerepelnek a napirenden. (ST)

Cotonou-i Megállapodás

Partnerségi szerződés az →*ACP-országok* (kivéve Kuba) és az →*Európai Unió* között, amelyet 2000-ben Benin legnagyobb városában írtak alá húsz évre. A szerződő felek elfogadták, hogy az ACP országok átfogó fejlesztési stratégiáit, benne a szegénység csökkentését és külkereskedelmük fejlesztését, külső forrásokból továbbra is segíteni kell. Az Európai Unió új alapokon, új feltételek mellett vállalta az ACP országok támogatását, amelyben kikötötte számukra pl. az emberi jogok, a demokrácia garانتálását, a fenntartható fejlődés céljainak elfogadását. Segélyeket továbbra is folyósít az Európai Fejlesztési Alapjából (EFA), de azokat differenciáltan, az ACP országok és régióik sajátos fejlesztési igényei alapján nyújtja. Az Európai Unió a piacait jobban megnyitja az ACP országok előtt, de ehhez viszonyosság nélküli kedvezményeket csak a legkevésbé fejlett országoknak nyújt, a többi partnerrel a WTO szabályai alapján, a viszonyosság elvét érvényesíti. A fentiek megvalósítását szolgálja a Gazdasági Partnerségi Megállapodás (GPA), amelyet az Európai Unió az ACP országokkal vagy

különállóan, egy-egy országgal, vagy regionális szervezeteikkel köti meg, azok jogi státuszától függően. Ez a folyamat elkezdődött, de nagyon lassan halad előre. A ~ 2020. február 29-ig volt hatályos, amelyet meghosszabbítottak 2020. december 31-ig. Az elkövetkező időszakban a kapcsolatok a GPA kereteiben fejlődhetnek tovább. (KÉ)

csatlakozási tárgyalások

Egy országnak az →*Európai Unió*hoz (korábban az →*Európai Gazdasági Közösség*hez, illetve az Európai Közösségekhez) történő csatlakozása érdekében folytatott nemzetközi tárgyalások. Bármely olyan európai állam kérheti felvételét az EU-ba, amely tiszteletben tartja az Európai Unióról Szóló Szerződés 2. cikkében említett értékeket, és elkötelezett azok érvényesítése mellett. A csatlakozás feltételei (koppenhágai, illetve essen kritériumok): 1. a demokrácia, a jogállamiság és az emberi jogok érvényesülése; 2. a kisebbségi jogok tiszteletben tartása és védelme; 3. működő piacgazdaság és képesség az Unión belüli versenyben való helytállásra; 4. a tagságból eredő kötelezettségek vállalása és végrehajtása. (Tételes csatlakozási feltételeket először a közép-európai országok jelentkezésekor fogalmaztak meg és érvényesítettek. A feltételek politikai csomagja többnyire azonos az Európa Tanács által megkívánt feltételekkel.) Mindemellett az EU-nak is készen kell állnia új tagállam csatlakozására. Fontos továbbá a csatlakozó országok megfelelő abszorpciósi képessége is. A kérelmet az →*Európai Unió Tanács*ához kell benyújtani, amely az →*Európai Bizottsággal* folytatott konzultációt követően a ~ megkezdéséről egyhangúlag határoz. A ~ középpontjában az →*acquis communautaire* átvétele áll. A Bizottság átvilágítja az *acquis communautaire* egyes

fejezeteit, illetve annak megvalósulását a csatlakozó országban (screening), az egyes fejezetek (több mint 30) tárgyalását a tagállamokat képviselő Európai Unió Tanácsa folytatja a kérelmező országgal. Amikor a tárgyalások valamennyi fejezet esetében lezárulnak, a feltételeket – beleértve az esetleges védzáradékokat, →*átmeneti mentességeket* és →*derogációkat* – beépítik a csatlakozási szerződésbe. A csatlakozáshoz a Tanács egyhangú jóváhagyására és az →*Európai Parlament* egyetértésére van szükség. A csatlakozási szerződést ezt követően valamennyi uniós ország, valamint a csatlakozó ország aláírja, illetve ratifikálja saját alkotmányos eljárása szerint. (FB)

derogáció

A ~ eltérést, jelen esetben az →*acquis communautaire*-től való eltérést jelent. Valamely tagország mentesül egy kötelező erjű uniós jogi aktus, illetve tágabb értelemben az *acquis communautaire* valamely kötelezettsége alól. Dánia a →*Maastrichti Szerződés* értelmében mentesült a közös pénz bevezetésének kötelezettsége alól, Írországnak pedig nem kell alkalmaznia az ún. schengeni joganyagot. Ezeket az eseteket opt-out-nak is nevezhetjük, mivel az érintett tagországok számára adott a lehetőség a kivülmaradásra, de amennyiben úgy döntenek – és teljesítik a feltételeket –, csatlakozhatnak az adott együttműködéshez. Magyarország például a →*csatlakozási tárgyalások* folytatásakor elérte, hogy elfogadják ~s igényét a bortermelésben a must cukrozásának lehetőségére a magyar szabályokkal összhangban. (FB)

digitális belső piac

Az →*Európai Unió* →*egységes (belső) piac*ának sajátos területe, amely az információs technológiai forradalom hatására fejlődik

a XXI. században. Nem új koncepció, hanem olyan egységes terület, ahol az üzleti élet szereplői és a fogyasztók akadály nélkül végezhetik online üzleti tevékenységüket – függetlenül tagországuktól és tartózkodási helyüktől – a tisztességes verseny, valamint a fogyasztók és az adatok védelmének magas szintű szabályai mellett. A ~ legfőbb célja a gazdaság olyan fejlesztése, amelynek során felhasználják a digitális korszak vívmányait. Ez a felismerés tükröződik az Európa 2020 stratégia egyik kiemelt kezdeményezésében, a digitális menetrendben. A ~ egységét célozza az →*Európai Bizottság* 2016. május 5-én elfogadott „EU digitális belső piaci stratégiája” is. A ~ megvalósítása számos jogi és nem jogalkotási intézkedést foglal magába, amelyeknek biztosítaniuk kell a felhőalapú számítástechnikát, a határok nélküli információkhoz és tartalmakhoz való egyszerűsített hozzáférést, a személyes adatok és a magánélet védelmét, a kiberbiztonságot és a hálózatsemlegességet. (KÉ)

EGK →*Európai Gazdasági Közösség*

egységes (belső) piac

Az ~ az integrációnak azt a szintjét jelenti az →*Európai Unió*ban, amely a közös piac fejlettebb formája, ahol a négy tényező (áru, szolgáltatások, személyek, tőke) szabad áramlását már ún. láthatatlan akadályok sem korlátozzák. Az európai integráció fő célkitűzése volt a piacok egyesítése. A közös piac célja az →*Európai Gazdasági Közösséget* alapító →*Római Szerződése*kben található, amelynek megvalósítását a tagországok közötti akadályok felszámolásával (negatív integráció), majd a piac fejlesztését szolgáló közös szabályokkal (pozitív integráció) próbálták elérni. A közös piac megteremtése nem volt

problémáktól mentes, sikerét az 1970-es évek nemzetközi válsága is korlátozta. Az ~ célját az →*Egységes Európai Okmány*ban határozták meg, beleértve az ún. láthatatlan (műszaki, technikai és pénzügyi) akadályok felszámolását is 1992. december 31-i céldátummal. Az ~ a kitűzött céloknek megfelelően megvalósult, aminek feltételeit 282 jogszabály elfogadásával biztosították. Az ~ előkészítette a közös pénz bevezetését is. (KÉ)

Egységes Európai Okmány

Az ~ az Európai Közösségeket alapító szerződések módosítása, amelyet az akkori 12 tagországból 1986. február 17-én kilenc, majd február 28-án további három ország írt alá, és amely 1987. július 1-jén lépett hatályba. Célja, hogy lendületet adjon az →*Európai Gazdasági Közösség* integrációjának, a közös piacot magasabb szintre emelje az →*egységes (belső) piac* megvalósításával 1992. december 31-ig. Az ~ az együttműködést több szakpolitikai területre is kiterjesztette, a regionális politikára, a fogyasztóvédelemre, a környezetvédelemre, a tudományos és technológiai együttműködésre. Az ~ az 1970 óta létező Európai Politikai Együttműködést intézményesítette, amivel hozzájárult a későbbi közös kül- és biztonságpolitika alapjaihoz. Az ~ változást hozott az Európai Közösségek intézményeinél és a döntéshozatalban is. Megerősítette az →*Európai Parlament* szerepét az együttműködési eljárás (már nem létezik) és a hozzájárulási eljárás bevezetésével, a Tanácsban (→*Európai Unió Tanácsa*) több területen minősített többségi szavazást rendelt el. Mindez fontos volt az egységes piac jogszabályainak intenzív megalkotásához. Az ~ volt az első, amely hivatalos keretet adott az →*Európai Tanács*nak, bár hatásköreit nem alakította ki. (KÉ)

EKB → *Európai Központi Bank***Előcsatlakozási Támogatási Eszköz
(Instrument for Pre-Accession
Assistance – IPA)**

Az → *Európai Unió* ~e 2007-től működő forrás, amelyből az → *Európai Unió bővítési politikája* keretében a tagjelölt és a potenciális tagjelölt országok kaphatnak forrásokat, hogy felkészüljenek a csatlakozásra és megismerjék az Unió strukturális támogatásainak rendszerét. Korábban a PHARE (Poland and Hungary: Assistance for Restructuring the Economy), az ISPA (Instrument for Structural Policies for Pre-Accession), a SAPARD (Special Accession Programme for Agriculture and Rural Development), valamint a CARDS (Community Assistance for Reconstruction, Development and Stabilisation) szolgálta a fenti célokat. Az ~ forrásai 2007–2013 között 11,5 milliárd eurót tettek ki. Az ~ II 11,7 milliárd eurós alap a 2014–2020-as programozási időszakra. A támogatás céljai és eszközei, valamint a kedvezményezett országok a 2021–2027-es időszakban csaknem változatlanok: az uniós tagságra való felkészülést támogatja az ún. „új előcsatlakozási eszköz”. A tagjelölt országok: Törökország, Szerbia, Montenegró, Albánia, Észak-Macedón Köztársaság, potenciálisan tagjelölt országok: Bosznia-Hercegovina, Koszovó (az ENSZ Biztonsági Tanácsának 1244/99. határozata értelmében). (KÉ)

emberi jogok az Európai Unóban

Az ~ kiemelt védelemben részesülnek, és meghatározó mércét jelentenek az Unió működésében. Az EU alapját képező alapvető értékek és értékrendek részét képezik az uniós polgárok alapvető jogai. Az Európai Uniót létrehozó → *Maastrichti Szer-*

ződés már rögzíti, hogy az EU tiszteletben tartja az alapvető jogokat mint a közösségi jog általános alapelveit. Az alapvető jogok közösségi jogrendje az → *Európai Unió* Bíróságának állandó ítélkezési gyakorlatából fejlődött ki, mely a közösségi jog ún. általános jogelvei közé emelte az alapvető emberi jogokat. Az Alapjogi Charta célja az uniós polgárok emberi jogi védelme. Garantálja pl. a személyes adatok védelmét; a gondolat-, a lelkiismereti és a vallásszabadságot; a véleménynyilvánítás és a tájékozódás szabadságát; a gyülekezés és az egyesülés szabadságát; a művészet, a tudomány és az oktatás szabadságát; de a Charta deklarálja a tömegtájékoztatás szabadságát, a médiapluralizmust csakúgy, mint az információs szabadságot vagy a szociális jogokat. A → *Lisszaboni Szerződés* az Unió értékeiként rögzíti az emberi méltóság és az emberi jogok tiszteletben tartását. Az alapjogok védelme elsődlegesen tagállami feladat. (BSA)

energiaunió

Az → *Európai Tanács* 2014-ben elfogadott energia- és éghajlat-stratégiájának 2030-ig megvalósítandó víziója, amelynek öt fő eleme van: 1. az energiaellátás biztonság; 2. az energiafelhasználás hatékonyságának növelése; 3. az üvegházhatású gázok csökkentése; 4. a tiszta energiát biztosító innovációk fejlesztése; 5. az energiapiac magasabb szintű integrációja. Az ~ a magánfelhasználóknak a megfizethető, az üzleti szereplőknek a versenyképességet biztosító energiapiacot teremtené meg, ami minden tagországnak érdeke. Az → *Európai Unió* energiafelhasználásának fele importból származik, a belső piaca széttagolt, és az éghajlatváltozás kedvezőtlen globális hatásai is érintik. Az energiapolitika szabályozása megosztott hatáskörbe

tartozik, vagyis az uniós intézmények és a tagállamok is jogosultak döntéseket hozni. A fenti stratégia megvalósításához a jogszabálycsomagot az →*Európai Bizottság* 2016. november 30-án terjesztette elő, figyelembe véve a Párizsban 2015-ben aláírt új globális éghajlat-változási egyezményt is. Az ~ megvalósításához hozzájárulhat az uniós és magánberuházások mozgósítása és a komplex stratégia új irányítása is. (KÉ)

ENI →*Európai Szomszédsgái Támogatási Eszköz*

ENP →*Európai Unió szomszédsgáspolitikája*

EPPO →*Európai Ügyészség*

EU →*Európai Unió*

EUPOL (European Police Missions)

Polgári, azaz rendőri együttműködés, amely a CIVCOM (Committee for Civilian Aspects of Crisis Management) irányítása alá tartozik. A civil együttműködés keretén belül számos uniós rendőri misszió jött létre. Az első misszió 2003 és 2012 között Bosznia-Hercegovinában (EUPM) zajlott le, emellett tevékenykedett – egyebek mellett – a Macedónia Volt Jugoszláv Köztársaságban, Darfurban, Koszovóban, Kongóban és Afganisztánban, összesen több mint húsz helyszínen. Az Európai Unió közös kül- és biztonságpolitikájának részeként – ma már az →*Európai Külügyi Szolgálat* égisze alatt – számos civil és katonai műveletben vesz részt. Finanszírozása az Európai Unió közös költségvetéséből történik. A missziók célja a helyi rendőri erők képzése, támogatása, reformok elősegítése, a civilek és rendőrök

közötti kommunikáció javítása és a jogállamiság kialakulásának segítése. (L. még: →*EUROPOL*.) (HZs)

EURATOM →*Európai Atomenergia Közösség*

eurócsoport

Azoknak az EU-tagországoknak a pénzügy- és/vagy gazdasági miniszterei által alkotott informális testülete, amelyek pénzneme az – 1999. január 1-jén számlapénz, 2002. január 1-jén készpénz formájában is bevezetett – euró. Az ~ot először az →*Európai Unió* működéséről szóló (Lisszaboni) Szerződés 14. jegyzőkönyve nevezi meg, de ezt megelőzően is ülésezett már. Célja az →*eurózána* tagországai közötti gazdaságpolitikai koordináció erősítése, a fokozottabb gazdasági növekedés feltételeinek javítása. Az ~ igény szerint tart üléseket, az eddigi gyakorlat alapján havonta egyszer, a Gazdaság- és Pénzügyminiszterek Tanácsának (ECOFIN) üléseit közvetlenül megelőzően. Az ~ tagjai egyszerű többséggel maguk közül két és fél évre elnököt választanak. (Az elnök újraválasztható.) Az üléseken az →*Európai Bizottság* és az →*Európai Központi Bank* képviselői is részt vesznek. (FB)

EURONEST (EU Neighbourhood East) Parlamenti Közgyűlés

Az →*Európai Unió* szomszédsgáspolitikájának létrejöttével (2003–2004) 2006-ban felmerült az igény, hogy a keleti országok bevonásával parlamentközi együttműködés jöjjön létre az →*Európai Parlament* és Azerbajdzsán, Örményország, Fehéroroszország, Moldova, Georgia (Grúzia) és Ukrajna között. Végül 2011 májusában megalakult az ~. Az ~ célja fórumot biztosítani a multilaterális politikai dialó-

gus elősegítésére az Európai Unió és a keleti partnerség országai között. Emellett támogatja a térség országainak Európai Unióhoz való közeledését, felügyeleti és monitoring tevékenységet folytat. Felépítése: elnökség, plenáris ülés, négy állandó bizottság és két munkacsoport. Összesen 110 tagja van – 60 európai parlamenti képviselő a mindenkori Európai Parlamentből és 10-10 parlamenti képviselő a partnerországok parlamentjeiből. Politikai okok miatt a fehérorosz küldöttség nem vehet részt a közgyűlés munkájában. Évente egyszer tart plenáris ülést valamelyik keleti országban vagy az Európai Parlament valamelyik székhelyén (Brüsszel, Strasbourg, Luxemburg), az állandó bizottságok kétszer találkoznak egy évben, míg a munkacsoportok szükség szerint üléseznek. (HZs)

Európa 2020

Az ~ az →*Európai Unió* átfogó stratégiája, melynek céljai a 2010–2020 közötti időszakra vonatkoztak. Az ~ részben válasz volt az Európai Unió tagországait is sújtó, 2008-ban kezdődő globális válságra, ami után előtérbe került a gazdaság fejlesztése. Az →*Európai Bizottság* az ~ Az intelligens, fenntartható és inkluzív növekedés című közleményében öt fő stratégiai célkitűzést és nyolc kiemelt gazdasági, társadalmi és környezeti mutatót, illetve azok célértékét határozta meg. A tagországok nemzeti programjaikat az ~-ra építve dolgozták ki, amelyeket az európai szemeszter keretében hajtottak végre. A reformok előrehaladását az Európai Bizottság értékeli. Az Európai Unió szintjén az ~ több mutatóját teljesítették, bár tagországonként nagyok a különbségek. A társadalmi befogadás mutatói összességükben súlyos elmaradást mutatnak, valamint a kutatás és fejlesztés forrásait is tovább kell növel-

ni. Az ~ bázisként szolgál a Fenntartható Európa 2030-ra című stratégiához, amely összhangban van az →*ENSZ Fejlesztési Céljaival* és az éghajlatváltozásról szóló Párizsi Megállapodással. (KÉ)

Európai Atomenergia Közösség (EURATOM)

Nemzetközi integrációs szervezet, amelyet 1957. március 25-én hat állam hozott létre a →*Római Szerződések* egyikével, amely ennek alapító okirata. Az ~ létrehozásának célja az volt, hogy az atomenergia békés felhasználása területén is hasznosítsák az →*Európai Szén- és Acélközösség (ESZAK)* tapasztalatait, és európai szintű nukleáris energiaipari ágazatot alakítsanak ki a szűk tagállami keretek helyett. Az ~ célja volt még az atomenergia-kutatás koordinálása, atomerőművek építésének támogatása és szigorú biztonsági és egészségvédelmi szabályok egységes megalkotása. Az ~ alapításakor az atomenergia jelentős forrást képviselt a tagországok energiaellátásában (jelenleg is meghatározó helye van, és belátható ideig az is marad számos tagállamban). Az idők során az ~ alapító szerződésének tartalma módosult, a tagországok száma is nőtt. Működését 1967-től – az Egyesülési Szerződés hatására – az Európai Közösségek (ESZAK, →*EGK*, ~) összevont intézményei, majd az uniós szervezetek irányítják, de az ~ megőrizte különálló szerződését, önálló jogalanyiságát. (KÉ)

Európai Beruházási Bank

Az →*Európai Unió* →*Római Szerződésekkel* létrehozott pénzügyi intézménye, amelynek célja, hogy kedvezményes kamatozású hitelei és garanciái segítségével hozzájáruljon a belső piac kiegyensúlyozott fejlődéséhez. Az ~ olyan projek-

tek finanszírozását segíti elő, amelyek a kevésbé fejlett régiók fejlesztését célozzák, vállalkozások modernizálását, bővítését eredményezik, illetve több tagállam közös érdekét is szolgálják. Az ~ támogatja az EU nemzetközi fejlesztési együttműködési politikájának végrehajtását is, így az EU-n kívüli országok és régiók is részesülhetnek a finanszírozási eszközeiből. Az intézmény kiemelt szerepet kapott a 2008–2009-es világméretű pénzügyi és gazdasági válság hatásainak kezelésében, valamint az →*Európa 2020* stratégia megvalósításában. Az ~ részvénytársaságként működik, melynek részvényesei az EU tagországai. Az általa nyújtott finanszírozási források jelentős részét kötvények kibocsátása útján a nemzetközi tőkepiacokról biztosítja, a világ egyik legnagyobb nemzetek feletti hitelező intézménye. Részvételével létrejött 1994-ben az Európai Beruházási Alap, amely elsősorban a kis- és középvállalkozások finanszírozásával foglalkozik, kockázati tőke formájában. Székhelye Luxemburgban található. Legfontosabb szervei a Kormányzótanács, az Igazgatótanács és az Igazgatási Bizottság. (FB)

Európai Bíróság →*Európai Unió Bírósága*

Európai Bizottság

Az →*Európai Unió* jogalkotást kezdeményező és végrehajtó intézménye. Az Unió érdekeinek megfelelő kezdeményezéseket tesz, gondoskodik az Unió elsődleges joganyagát jelentő szerződések és az azok alapján elfogadott intézkedések alkalmazásáról („a szerződések őre”), felügyeli az uniós jog alkalmazását (ebben a minőségében adott esetben kötelezettségszegési eljárást indít valamely tagállam ellen, vagy az →*Európai Unió Bíróságához* fordul), javas-

latot tesz az Unió költségvetésére, illetve végrehajtja azt. Koordinatív, végrehajtó és igazgatási feladatokat lát el, valamint indítványt tesz az Unió tevékenységének éves és többéves programjára. Az Unió jogalkotási aktusát főszabály szerint a Bizottság javaslata alapján lehet elfogadni. Az ~ mintegy 32 000 főt foglalkoztat, közel kétharmaduk Brüsszelben, több mint egytizedük Luxembourgban dolgozik, a többiek pedig más uniós tagállamokban, illetve az →*Európai Unió delegációján*. Az ~ 2020-ban 33 főigazgatóságba (DG – Directorate-General), továbbá 17 szolgálatba és 6 végrehajtó ügynökségbe szerveződve működött. A →*Lisszaboni Szerződés* óta az EU külügyeiért elsősorban az →*Európai Külügyi Szolgálat* felel, ehhez a szervhez kerültek az EU-n kívüli országokban lévő korábbi bizottsági delegációk is. Továbbra is nagy a jelentőségük ugyanakkor az ~ részeként működő, külkapcsolatokkal foglalkozó főigazgatóságoknak. Ezek tevékenysége a szomszédosságpolitikára és a bővítési tárgyalásokra (DG NEAR), a kereskedelempolitikára (DG TRADE), a nemzetközi együttműködésre és fejlesztésre (DG DEVCO), valamint a polgári védelemre és a humanitárius segítségnyújtásra (DG ECHO) terjed ki. Jelentős nemzetközi dimenzióval bír továbbá a klímaügyi (DG CLIMA), valamint a migrációs és belügyi (DG HOME) főigazgatóság tevékenysége is. Az ~ szervezeti egysége a külpolitikai eszközökért felelős szolgálat (FPI) is. Az EU és az Egyesült Királyság kapcsolatrendszerével külön munkacsoport (UKTF) foglalkozik. Az ~ külkapcsolatokért felelős egységeinek munkatársai megtalálhatók az Európai Unió delegációin is. Szűkebb értelemben a ~ fogalmán nem az egész intézményt, hanem az →*Európai Bizottság tagjait* (a biztosi kollégiumot) értik. (PI)

Európai Bizottság képviseletei a tagállamokban

Az Európai Bizottság az \rightarrow *Európai Unió* tagállamaiban képviseleteket (angolul representations) tart fenn, amelyek szervezetenként a kommunikációs főigazgatósághoz tartoznak. (Az ~ nem összetévesztendő az Unión kívüli országokban található, az Európai Unió egészét képviselő delegációkkal [\rightarrow *Európai Unió delegációi*]). Az egyes tagállami fővárosokban az \rightarrow *Európai Bizottság tagjai (biztosi kollégium)* által kinevezett képviselet-vezető irányítása alatt politikai-gazdasági elemző, média-, kommunikációs, valamint adminisztrációs részlegek működnek. Az ~ egyrészt az Európai Bizottság brüsszeli központját látják el az adott tagállamról szóló információkkal, másrészt a tagországban képviselik, megjelenítik a Bizottság prioritásait, kommunikációs üzeneteit. Ehhez az ~ kapcsolatot tartanak fenn az adott ország kormányával és más hivatalos szerveivel, továbbá közvetítenek ezek és az Európai Bizottság brüsszeli központja között. A ~ feladata a biztosok tagállami látogatásainak megszervezése is. Bár a képviseletek nem rendelkeznek diplomáciai státusszal, rendszerint együttműködnek, információt cserélnek az adott tagállamban akkreditált többi uniós ország nagykövetségével. (PI)

Európai Bizottság tagjai (biztosi kollégium)

Az európai uniós intézmény, az \rightarrow *Európai Bizottság* szűkebb értelemben vett jelentése, a tagállamok számával megegyező számú biztosok összessége. A ~t európai elkötelezettségű, független személyek közül kell kiválasztani, nem kérhetnek és fogadhatnak el utasítást semmilyen kormánytól, intézménytől, egyéb szervezettől. Hivatali idejük öt év. A Bizottság elnökére az \rightarrow *eu-*

rópai (parlamentari) választások figyelembevételével az \rightarrow *Európai Tanács* tesz javaslatot, a jelöltet az \rightarrow *Európai Parlament* választja meg. Minden tagállam egy biztosjelöltet javasol (az elnököt adó tagállam nem adhat másik biztost). Az elnök a Tanáccsal közösen ezt a jelöltlistát terjeszti az Európai Parlament elé, amely az egyes jelöltek meghallgatása után egyidejűleg szavaz az ~ról, vagyis a testület egészéről, amelyet ezt követően az Európai Tanács nevez ki. Az elnök meghatározza a Bizottság belső szervezetét, kinevezi a Bizottság alelnökeit (kivéve az \rightarrow *EU kül- és biztonságpolitikai főképviseletjét*). Az ~ az Európai Parlamentnek tartoznak felelősséggel, bizalmatlansági indítvány elfogadása esetén testületileg le kell mondaniuk. Az ~ döntéseiket a kollegialitás szellemében, testületként hozzák meg. Az ~nak munkáját kabinetfőnök által irányított, szakértőkből és asszisztensekből álló biztosi kabinetek segítik, melyek a ~ a 2019–2024-es ciklusban az elnök által 2019-ben meghatározott hat prioritásnak megfelelően hat biztosi csoportban tevékenykednek. Az „Európa globális szerepének megerősítése” elnevezésű csoportot a főképviselet/alelnök vezeti, rajta kívül tagja még a szomszédságpolitikáért és bővítésért, a válságkezelésért, valamint a nemzetközi partnerségekért felelős biztos. (PI)

Európai Gazdasági és Szociális Bizottság

Az \rightarrow *Európai Unió* egyik érdekképviseleti szerve, tanácsadó testülete, amely a munkáltatók és a munkaadók, valamint más érdekcsoportok (pl. agrártermelők, fogyasztók, civil szervezetek) képviselőiből áll. Székhelye Brüsszelben van. Az ~ot a \rightarrow *Római Szerződés* hozták létre azzal a céllal, hogy a közös piac kialakításánál fi-

gyelemben vegyék a különböző gazdasági és társadalmi csoportok véleményét, valamint intézményi keretet biztosítsanak ahhoz, hogy a polgárok véleményét az Uniót érintő kérdésekben közvetítsék az \rightarrow *Európai Bizottsághoz*, az \rightarrow *Európai Parlamenthez* és az \rightarrow *Európai Unió Tanácsához*. Az \sim tagjainak száma a \rightarrow *Lisszaboni Szerződés* értelmében 350 fő, megoszlása függ a tagországok népességének számától. A tagok száma 2020. február 1-től 329 fő lett az Egyesült Királyságnak az Európai Unióból történő kilépése után. Tagjaikat a kormányok jelölik, és az Európai Unió Tanácsa nevezi ki őket 5 évre; mandátumuk megújítható. Az \sim tagjai maguk közül elnököt és két alelnököt választanak, akik megbízatása 2,5 évre szól. Az \sim tagjai feladataik ellátása során függetlenek, és az Európai Unió általános érdekében végzik tevékenységüket. Az integrációs szerződésekben meghatározott területeken kötelező az \sim véleményét kikérni, de az Unió döntéshozatalában részt vevő intézmények ezen felül is konzultálhatnak a testülettel. Az \sim saját maga is kezdeményezhet véleménykibocsátást. (KÉ)

Európai Gazdasági Közösség (EGK)

Nemzetközi integrációs szervezet, amelynek alapító okiratát, a \rightarrow *Római Szerződések* egyikét 1957. március 25-én írták alá, és 1958. január 1-jén lépett hatályba. A hat alapító állam az \sim főbb céljaként a vámunió és a közös piac létrehozását jelölte meg. Az \sim tagországai azt vállalták, hogy piacaik egészét egyesítik (míg az \rightarrow *Európai Szén- és Acélközösség [ESZAK]* két, az \rightarrow *EURATOM* egy gazdasági szektorra korlátozódott). A vámunió 1968. július 1-jére sikeresen megvalósult, a közös piac fejlődését azonban sok probléma kísérte. Az \sim -ben az integráció szintje módo-

sító szerződésekkel fejlődött. Az \rightarrow *Egyeséges Európai Okmány* a belső piac programjával, a \rightarrow *Maastrichti Szerződés* – az \sim nevét is megváltoztatva Európai Közösségre (EK) – a gazdasági és monetáris unióval gazdagította az együttműködést. Az \sim működését kezdetben saját Bizottsága, Tanácsa, a másik két közösséggel (ESZAK, EURATOM) közös közgyűlése és bírósága irányította. 1967-től az Egyesülési Szerződéssel a Bizottság és a Tanács is közös lett, ezzel mind a négy fő integrációs szervezet egyesült (\rightarrow *Európai Bíróság*, \rightarrow *Európai Bizottság*, \rightarrow *Európai Parlament*, \rightarrow *Európai Unió Tanácsa*). Az \sim , a későbbi Európai Közösség megőrizte nemzetközi jogalanyiságát, amíg az \rightarrow *Európai Unió* annak jogutódja nem lett a \rightarrow *Lisszaboni Szerződéssel*. (KÉ)

Európai Határőrizeti és Partvédelmi Ügynökség (FRONTEX)

Az \sim az \rightarrow *Európai Unió* varsói székhelyű ügynöksége, amelyet az uniós országok és a schengeni társult országok külső határigazgatás terén végzett munkájának, valamint a határellenőrzés uniós szintű harmonizációjának segítésére alapítottak. Az Európai Unió Bel- és Igazságügyi Tanácsa több lépcsőben tette hatékonyabbá a harmonizációt. Ennek a folyamatnak az első intézményesült lépése volt a migrációs és menekültügyi kérdésekkel, valamint a külső határok védelmével foglalkozó stratégiai bizottság (SCIFA) keretében létrehozott Külső Határok Munkacsoport, amelyben a SCIFA tagjai és a nemzeti határőrizeti hatóságok vezetői vettek részt. Ezt követte ún. ad hoc központok létrehozása, a Kockázatelemező Központ Helsinkiben, a Szárazföldi Határok Központ Berlinben vagy a Keleti Tengeri Határok Központja a görögországi Pireusz-

ban. Ezek az alapokon 2004. október 26-án rendelettel jött létre az ~, mely mai formáját és elnevezését 2016-ban nyerte el. Az ~ mint uniós ügynökség – technikai és szakértői támogatást biztosítva – megkönnyíti az egyes uniós országokban működő határigazgatási hatóságok közötti együttműködést. Nagy gyakorlati jelentősége van az ügynökség által a tagállamok tényleges határőrizeti feladatainak végrehajtásához nyújtott operatív támogatásnak. (FTG)

Európai Központi Bank (EKB)

Az →*eurózóna* tagországainak – a tagállami kormányoktól és az uniós intézményektől független – jegybankja. Az ~ valamennyi uniós tagállam jegybankjával együtt alkotja a Központi Bankok Európai Rendszerét (KBER). A →*Maastrichti Szerződés* rendelkezéseinek értelmében 1998. június 1-jén jött létre, székhelye Frankfurt am Main. Az ~ jogi személy. Legfontosabb feladata az →*eurózóna monetáris politikájának* végrehajtása. Kizárólagosan jogosult euró kibocsátásának engedélyezésére. A →*bankunió* megvalósítása során az egyseges felügyeleti mechanizmus központi szervezete lett. Igazgatósága egy elnökből, egy alelnökből és négy további tagból áll, megbízatásuk a →*Lisszaboni Szerződés* értelmében nyolc évre szól, és nem újítható meg. Az →*Európai Tanács* minősített többséggel nevezi ki őket. (FB)

európai ombudsman

Az →*Európai Unió* intézményeinek és szerveinek hivatali visszasságait vizsgálja az EU polgárainak vagy állandó lakosainak panaszai alapján. Az ~ hivatalát a →*Maastrichti Szerződés* hozta létre az →*uniós polgárság* intézményének részeként azzal a céllal, hogy a polgárok nagyobb vé-

delmet élvezzenek, és ezáltal is fokozzák az intézmények demokratikus működését. Az ~t az →*Európai Parlament* titkosan, többségi szavazással választja meg öt évre, ami megújítható. Az ~ feladatkörében teljesen független, nem kérhet és nem fogadhat el utasítást semmilyen uniós szervtől. Az ~hoz fordulhat az Unió valamely tagállamában lakóhellyel vagy székhellyel rendelkező természetes vagy jogi személy, és maga az ~ is kezdeményezhet vizsgálatot. Az ~ arra törekszik, hogy jogos panasz esetén az érintett uniós intézmény orvosolja az elkövetett hibát. Az ~ tájékoztatja a panasztevőt és az Európai Parlamentet vizsgálata eredményéről. (KÉ)

Európai Önkéntes Humanitárius Segítségnyújtási Hadtest (European Voluntary Humanitarian Aid Corps)

Az →*Európai Unió* humanitárius segítségnyújtásának végrehajtó testülete. Az ~ jogi alapjaként az Európai Unió működéséről szóló szerződés (EUMSZ) 214. cikke szolgál. 2014-ben az EU Önkéntes Szolgálatként jött létre, amely, ahogy a neve is mutatja, önkéntes alapon működő szervezet, nem katonai és rendőri testület. Ennek megvalósulásához kiválasztják a megfelelő önkénteseket, akik közös képzésen vesznek részt. Az önkéntesek kiválasztása feladatok szerint történik, minden tagállam nagykorú állampolgára jelentkezhetsz. Az ~ 2014–2020 között 147,9 millió € költségvetéssel rendelkezik. A tervek szerint 2020-ig összesen 4000 EU Aid önkéntest, 4400 egyéb önkéntest és helyi szervezeti alkalmazottat szándékoztak kiképezni, valamint 10 000 online önkéntest alkalmazni. Az ~ több mint 50 országban tevékenykedik Európában, Ázsiában, Afrikában és Latin-Amerikában. A program sikeres lebonyolítását erősen korlátozta a

2020 első hónapjaiban kialakult COVID világjárvány. (HZs)

Európai Parlament (EP)

Az →*Európai Unió* egyetlen közvetlenül választott testülete. Elődje, az →*Európai Szén- és Acélközösség (ESZAK)* Közgyűlése 1952-ben jött létre. Tagjait – akik egyidejűleg nem lehetnek tagállami parlament képviselői – 1979 óta közvetlenül választják. Az →*európai választásokra* ötévente kerül sor a tagállamokban. A tagállamok európai parlamenti képviselőinek a számát degresszíven határozták meg. A →*Lisszaboni Szerződések* értelmében összesen 751 képviselő van, a legtöbb (96) Németországból, képviselőnként a legtöbb választópolgárral, míg a legkevesebb (6) Ciprusról, Luxemburgból és Máltáról, képviselőnként a legkevesebb választópolgárral. 2020. január 31-én az Egyesült Királyság kilépésével 73 képviselő hagyta el az ~ intézményt, de a képviselői helyek egy részét újraosztották, így – a tagállamok megállapodása értelmében – a képviselők száma csak 46 fővel, 705-re csökkent. Magyarországról 21 képviselő vesz részt az intézmény munkájában. Az ~ szervezeti rendjét és működését maga határozza meg. Megválasztja saját tisztviselőit, az →*Európai Bizottság* elnökét és kollektívan annak tagjait, valamint az →*európai ombudsmant*, és beleegyezése szükséges az →*Európai Számvevőszék* tagjainak kinevezéséhez is. A képviselők munkájukat alapvetően az →*Európai Parlament politikai csoportja*iba szerveződve, de állandó bizottságokban és delegációkban végzik. Az ~ programját az →*Európai Parlament Elnöksége* határozza meg. Jogkörei fokozatosan bővülnek, jelenleg a leggyakrabban alkalmazott →*rendes jogalkotási eljárás* keretében – az →*Európai Bizottság* javaslata alapján – az →*Európai*

Unió Tanácsával társjogalkotóként együttes döntéshozatalra jogosult. Széles jogköre van az EU-költségvetés elfogadása és felügyelete terén. Döntéseit legtöbbször egyszerű többséggel, de néhány esetben minősített vagy abszolút többséggel hozza meg. (BZs)

Európai Parlament bizottságai

Az →*Európai Parlament* a szakmai munkát állandó bizottságokban, valamint néhány esetben albizottságokban végzi. Ideiglenesen működnek ún. különbizottságok és vizsgálóbizottságok is. Minden képviselő rendelkezik bizottsági „főtagsággal”, ezenkívül pedig bizottsági póttagsággal és delegációtagsággal is. Általában 20 állandó bizottságban végzik a munkát, itt folytatják le a lényegi és tartalmi vitát az Európai Parlament jogalkotási vagy saját kezdeményezésű jelentéseiről. Az Európai Parlamentnek emellett van 2 albizottsága, és ún. küldöttségei is vannak az Európai Unión kívüli kapcsolatok parlamenti dimenzióinak erősítése céljából. Diplomáciai szempontból kiemelkedően fontos a Külügyi Bizottság, amely az unió külső kapcsolataival, az →*Európai Unió bővítési politikájával*, a biztonságpolitikával és az emberi jogokkal foglalkozik (melyek előmozdítása része a szerződéses külkapcsolati viszonyainak). Lényeges szerepe van még a nemzetközi kereskedelemmel kapcsolatos tevékenységért felelős bizottságnak, valamint a közvetlenül az →*Európai Unió fejlesztési politikájáért* és a tagállami segélypolitikák összehangolásáért felelős Fejlesztési Bizottságnak is. (BZs)

Európai Parlament Elnöksége (Bureau)

Az ~ az elnökből, a 14 alelnökből és tanácsadói minőségben az 5 kvestorból áll. Az ~ az →*Európai Parlament* szabálysze-

rű működéséért felelős szerv. Hatáskörébe tartozik a Parlament előzetes költségvetésének felállítása és valamennyi hivatali, személyzeti és szervezeti kérdés kezelése. Az elnök vezeti az Európai Parlament plenáris ülését, az →*Európai Parlament politikai csoportjai* elnökeinek ülését és az Elnökség üléseit is. Az elnök felel az Európai Parlament jogszerű működéséért, képviseli a szervezetet mind a többi uniós intézmény felé, mind a nemzetközi kapcsolatokban. Részt vesz az új tagállamok felvételéről szóló kormányközi konferenciákon, minden esetben beszédet mondhat az →*Európai Tanács* ülésén. Az Európai Parlament nevében aláír, részt vehet az ún. egyeztető üléseken a →*rendes jogalkotási eljárás* keretében. Az alelnökök helyettesítik az elnököt feladatai végzésében, ezenkívül külön feladatokat is kapnak, például a rendes jogalkotási eljárásban vagy a nemzeti parlamentekkel és a civil szférával való kapcsolattartásban. A kvestorok felelnek az ~nek iránymutatása alapján a képviselőkkel kapcsolatos ügyek kezelésért. Az ~nek tagjait két és fél évre választják az ötéves parlamenti ciklus elején és közepén. (BZs)

Európai Parlament politikai csoportjai

Az →*Európai Parlament* képviselői megválasztásuk után a Parlamentben politikai csoportokban vagy független képviselőként végzik munkájukat. A különböző pozíciók, politikai feladatok (például parlamenti jelentéstevői – rapporteur – kinevezés) kiosztása kizárólag a politikai csoportok erőviszonyai alapján történik, ezekre vonatkozóan nincsen nemzeti kvóta. A képviselők nagy része politikai csoportok tagja, melyek alapításához legalább az országok negyedéből 25 képviselő szükséges. Ha az egyik feltétel hiányzik,

az ~ elnökeinek értekezlete dönthet a csoport fennmaradásáról (amennyiben a csoport legalább a tagállamok ötödét képviseli). Az Európai Parlament döntéshozatala is alapvetően az ~ közötti alkun múlik, mivel általában nincsen abszolút többséggel rendelkező képviselőcsoport, ráadásul egyes esetekben minősített többség – az összes képviselő szavazatának kétharmada – szükséges a döntéshez. Az ~n belül már vannak nemzeti delegációk, amelyek nagysága meghatározó a csoporton belüli pozíciók elérésében. Az →*Európai Parlament bizottsága*iban és delegációiban való részvételt is az ~ közötti alkuk eredményeképpen határozzák meg. Hagyományosan a legjelentősebb csoportok a jobbközép néppártiak, a szocialisták, a liberálisok és a zöldek. (BZs)

európai parlamenti választások

→*európai választások*

Európai Stabilitási Mechanizmus (ESM)

Az ~ az →*eurózóna* pénzügyi stabilitását biztosító, 2012-ben létrejött állandó pénzügyi alap, az Európai Pénzügyi Stabilitási Eszköz (EFSF) utódja, amely a pénzügyi nehézségekkel küzdő vagy azok által fenyegetett (eurózóna) tagországoknak nyújt segítséget hitelek vagy más jellegű pénzügyi támogatások formájában. Legfontosabb eszközei: 1. hitelnyújtás makrogazdasági kiigazítási program keretében; 2. állampapír-vásárlás elsődleges és másodlagos piacokon; 3. elővigyázatossági hitelkeret; 4. tagállami pénzügyi intézmények feltőkésítése a tagállamoknak nyújtott hitelek segítségével. Az ~t az eurózóna tagországi kormányközi szerződés keretében hozták létre. Intézményi szerkezetét tekintve egy luxemburgi székhelyű rész-

vénytársaság, amelynek részvényesei az euró-zóna tagországai. (A legnagyobb részesedéssel Németország, a legkisebbel Észtország rendelkezik.) Az ~ támogatásából 2020 decemberéig Ciprus, Görögország és Spanyolország részesült. (Írország és Portugália még az EFSF-ből kapott támogatást.) (FB)

Európai Számvevőszék

Az →*Európai Unió* intézményeinek egyike. 1977-ben hozták létre. Székhelye Luxemburgban van. Feladata – független ellenőrként – az Unió pénzügyeinek ellenőrzése. Alapvetően azt vizsgálja, hogy az EU bevételeivel és kiadásaival való elszámolás a szabályokkal összhangban, a bevételek és kiadások kezelése költséghatékonyan történt-e. Három típusú ellenőrzési tevékenységet végez: pénzügyi szakszerűségi, szabályszerűségi és teljesítményellenőrzést. Az uniós költségvetés ellenőrzéséről éves jelentést, az uniós ügynökségek, közös vállalkozások és más decentralizált szervezetek ellenőrzéséről különálló éves jelentéseket és különjelentéseket készít, valamint a jogszabály-tervezetekről véleményt is közzétesz. Amennyiben ellenőrzései során csalás, korrupció vagy más jogellenes tevékenység gyanúja merül fel, értesíti az Európai Csalás Elleni Hivatalt (OLAF). Az ~be minden tagország egy olyan személyt javasolhat, aki államában külső ellenőrzést végző szervhez tartozik vagy tartozott, illetve aki rendelkezik a szükséges képesítéssel. A tagokat hatéves (megújítható) időtartamra az →*Európai Unió Tanácsa* nevezi ki az →*Európai Parlament*tel való konzultációt követően. A tagok maguk közül választják az elnököt hároméves (megújítható) időtartamra. A tagoknak független szakembereknek kell lenniük. (FB)

Európai Szén- és Acélközösség (ESZAK)

Nemzetközi integrációs szervezet (más néven a Montánunió), amelynek alapító okiratát, a Párizsi Szerződést hat európai állam 1951. április 18-án írta alá, és 1952. július 23-án lépett hatályba. Az „alapító hatok” – Belgium, Franciaország, Hollandia, Luxemburg, a Németországi Szövetségi Köztársaság (NSZK) és Olaszország – azzal a céllal szövetkeztek, hogy a szén- és acélermelésben és -kereskedelemben integrációjuk elősegítse az európai béke megteremtését, ahogy azt a francia külügyminiszter, Robert Schuman 1950. május 9-én meghirdette. Az ~ célja a szén- és acélszektorra kiterjedő közös piac megteremtése volt. Nyugat-Németország bevonása az integrációba lehetővé tette erőforrásainak ellenőrzését, ami erősítette az együttműködés politikai jellegét. Az alapító szerződés olyan intézményrendszert hozott létre, amelyben megjelentek az európai együttműködés föderalista irányzatát erősítő szupranacionális vonások. A Főhatóságnak, amit elsőként Jean Monnet irányított, önálló döntési jogköre volt. A Miniszterek Tanácsa a tagállamok érdekképviselőjében működött, a Közgyűlés a tagállamok parlamenti képviselőiből állt, és megfigyelő szerepkört látott el, a Bíróság a közös jog őre volt. Az ~et 1967-től az Egyesülési Szerződéssel az Európai Közösségek összevont intézményei irányították. Mivel a Párizsi Szerződést ötven évre kötötték, az 2002. július 23-án megszűnt. Rendelkezései, az együttműködés eredményei az Európai Közösség jogának részévé váltak. (KÉ)

Európai Szolidaritási Testület

Az ~ az →*Európai Unió* egyik támogatási programja, amelynek célja, hogy lehetőség-

get teremtsen a fiataloknak egyes közösségek vagy a társadalom egészének érdekeit szolgáló önkéntes vagy egyéb projektmunkában történő részvételre, illetve akár saját szolidaritási projektet is indítsanak Európában. A 2016 decemberében indult program önkéntesmunka részében 18 és 30 év közötti fiatalok 2–12 hónapon keresztül teljes munkaidőben önkéntes tevékenységet végezhetnek egy másik tagállamban. A legalább két különböző országból származó, 10–40 fiatalból álló csoportok két héttől két hónapig terjedő időszakban végezhetnek önkéntes tevékenységet. A program szakmaimunka részében a fiatalok munkavállalóként (3–12 hónap) vagy gyakornokként (2–6 hónap) dolgozhatnak. A szolidaritási projektek keretében, melyek időtartama 2–12 hónap, a legalább öt fiatalból álló csoportok olyan programokban vehetnek részt, amelyekkel kedvező változást idézhetnek elő saját közösségükben. (FB)

Európai Szomszédsági Támogatási Eszköz (European Neighbourhood Instrument – ENI)

Az ~ az →*Európai Unió* külső tevékenységét segítette a déli és keleti határain található 16 szomszédos országnak biztosított támogatásával a 2014–2020-as időszakban. Összege 15,4 milliárd euró volt (2014-es áron). Az előző költségvetési időszakban a támogatást az Európai Szomszédsági és Partnerségi Eszközből (European Neighbourhood and Partnership Instrument – ENPI) nyújtották. Az Unió támogatása – az európai szomszédságpolitika jegyében – a partnerek gazdasági, társadalmi és politikai reformjait szolgálja, megerősítve az Európai Unió nemzetközi szerepvállalását. Az ~ forrásait a korábbihoz képest racionálisabban

és differenciáltan adományozzák az országoknak a „többért többet” elv alapján, amelyből két- és sokoldalú programokat és a határ menti együttműködést lehet finanszírozni. Az európai szomszédságpolitika a 2021–2027-es időszakban 22 milliárd euró támogatást kap hét évre, amelyet az Európai Unió külső tevékenységeit támogató, korábbi pénzügyi eszközeinek összevonásából létrehozott új, Szomszédsági, Fejlesztési és Nemzetközi Együttműködési Eszközből (NDICI) finanszíroznak. (KÉ)

Európai Tanács

Az →*Európai Unió* egyik intézménye. Tagjai a tagországok állam-, illetve kormányfői, az ~ saját elnöke, továbbá az →*Európai Bizottság* elnöke. Legfőbb feladata az Európai Unió fejlődésének politikai irányát, stratégiáját meghatározni, nem alkot jogszabályokat. Az ~ot 1974 decemberében Valéry Giscard d'Estaing francia elnök kezdeményezésére hozták létre mint az állam-, illetve kormányfők nem formális szervezetét. Az →*Egységes Európai Okmány*, majd a →*Maastrichti Szerződés* ad hivatalos keretet működéséhez, a →*Lisszaboni Szerződéssel* önálló intézménnyé válik, és saját elnöke is lesz. Az ~nak évente legalább négyszer kell üléseznie. Az ülésekre az Európai Unió kül- és biztonságpolitikai főképviselőjét is meghívják, amennyiben külügyi témát tárgyalnak. Az ~ határozatainak többségét konszenzussal hozza meg. Az uniós szerződésekben meghatározott konkrét esetekben egyhangúlag vagy minősített többséggel dönt. A szavazásban az ~ elnöke és az Európai Bizottság elnöke nem vesz részt. Az ~ munkáját annak elnöke koordinálja. E tisztséget két és fél évig lehet betölteni, és egyszer meghosszabbítható. (KÉ)

Európai Unió (EU)

Nemzetközi szervezet, amely egyedülállóan valósította meg tagországainak gazdasági és politikai integrációját. Az ~t az 1992. február 7-én aláírt →*Maastrichti Szerződés* alapította, amely 1993. november 1-jén lépett hatályba. Megalakulásakor az ~ a tagországok együttműködésének politikai kerete volt, jogi személyiség nélkül. Az akkor létező Európai Közösségek (→*Európai Szén- és Acélközösség, ESZAK, →Európai Gazdasági Közösség, →Európai Atomenergia Közösség, EURATOM*) nem szűntek meg. Az ~ a tagországok integrációjának három pilléren alapuló szerkezetét alakította ki. Az első pillért az Európai Közösségek képezték, a második pillért a közös kül- és biztonságpolitika alkotta, a harmadik pillér a →*bel- és igazságügyi együttműködés* volt. Az ~ működésében a közös intézmények szerepe pillérenként különböző volt az adott területen elért integráció szintje szerint. Az intézményrendszerben az első pillérben a szupranacionális elemek is jelen voltak, a második és harmadik pillérben az együttműködés kormányközi jellegű volt. Az ~ a →*Lisszaboni Szerződés* életbe lépése óta jogi személyiséggel bír. (KÉ)

Európai Unió agrárpolitikája

(közös agrárpolitika – KAP; Common Agricultural Policy – CAP)

Olyan szakpolitika, amit a →*Római Szerződés* közös agrárpolitikaként (KAP) hozott létre, és amely 1962-ben kezdett működni. Az ~nak főbb célja az agrárszektor versenyképességének fokozása, a termelők méltányos jövedelmének garantálása és kezdetben az önellátás biztosítása volt. Az agrárszektor az →*egységes (belső) piac* része, amelyet az agrárium sajátosságai miatt külön politikaként kezelnek.

A KAP középpontjában a termelők támogatása és védelme áll. A közös támogatás 1962–1992 között közvetett jellegű volt, a termelők megfelelő jövedelmét a piaci viszonyokba beavatkozva, az árak eltérítésén keresztül garantálták, a külkereskedelem pedig protekcionista volt. A KAP reformja McSharry terve alapján 1992-ben következett be. Hatására a termelők jövedelmét közvetlen módon egészítik ki, aminek gyakorlati megoldása többször változott. A ~nak első pillére a termelők támogatása, a másik a vidékfejlesztési politika. A ~nak finanszírozása a közös költségvetésből történik, 1962-től az Európai Mezőgazdasági Orientációs és Garancia Alapból (EMOGA), majd 2007 után az Európai Mezőgazdasági Garanciaalapból (EMGA) és az Európai Mezőgazdasági és Vidékfejlesztési Alapból (EMVA). Az ~ sokat változott az integráció fejlődése során, a →*Lisszaboni Szerződés* alapján megosztott hatáskörű politikaterület. (KÉ)

Európai Unió Bírósága

Az →*Európai Unió* és az →*Európai Atomenergia-közösség* igazságszolgáltatási szerve. Elődje az →*Európai Szén- és Acélközösség* Bírósága volt, amely 1952-ben jött létre. Székhelye Luxemburgban van. Két igazságszolgáltatási fóruma van: a Bíróság (Court of Justice) és a Törvényszék (General Court). Legfontosabb feladata az Unió jogi aktusai jogszerűségének vizsgálata, illetve az Unió joga egységes értelmezésének és alkalmazásának biztosítása. A Bíróságot tagállamonként egy-egy bíró alkotja, munkájukat főtanácsnokok segítik. A Bíróság valamennyi bíróból álló teljes ülésben, 15 bíróból álló nagytanácsban vagy három, illetve öt bíróból álló tanácsokban járhat el. A Törvényszék 2016. szeptember 1-jétől 47 bíróból, 2019. szeptember

tember 1-jétől pedig tagállamonként két bíróból áll. Valamennyi bíró megbízatása hat évre szól, és megújítható. A Bíróság a tagállami bíróságok előzetes döntéshozatal iránti kérelmeivel foglalkozik, valamint egyes megsemmisítés iránti keresetek és fellebbviteli kérelmek ügyében jár el (a Törvényszék ítéleteivel és végzéseivel szemben). A Törvényszék a megsemmisítési kereseteket bírálja el, melyeket magánszemélyek, vállalatok és – egyes esetekben – a tagállami kormányok nyújtanak be. Elsősorban versenyjoggal, állami támogatással, kereskedelemmel, mezőgazdasággal és védjegyekkel kapcsolatos ügyekben hoz döntést. (FB–BSA)

Európai Unió Bizottsága → *Európai Bizottság*

Európai Unió bővítési politikája

Az ~ a hat alapító állam közösségéből 2013-ra 28 tagországot számláló Unióvá fejlesztette az európai integrációt. Az →*Európai Unió* történetét az integrációs közösségek (→*Európai Szén- és Acélközösség*, *ESZAK*, →*Európai Gazdasági Közösség*, →*Európai Atomenergia Közösség*, *EURATOM*) megalapításától végigkíséri az újabb országok csatlakozása. A →*Római Szerződés* két kritériuma szerint európai és demokratikus országok válhattak az Európai Közösségek tagjaivá. Az első bővítés 1973-ban következett be az Egyesült Királyság, Írország és Dánia csatlakozásával. Ezt követte a déli bővülés: 1981-ben Görögország, 1986-ban Spanyolország és Portugália lett tagország. 1995-ben az ún. semleges országokkal (Ausztria, Finnország és Svédország) 15 tagúra nőtt az Európai Unió. A negyedik bővülés alkalmával, 1994-től több volt szocialista ország kérte felvételét, amit az ún. koppen-

hági csatlakozási kritériumok alapján 1998-tól hosszú tárgyalás követett. 2004-ben nyolc kelet-közép-európai ország vált taggá Máltával és Ciprussal együtt, 2007-ben Románia és Bulgária, 2013-ban pedig Horvátország lett tagország. A tagjelölt országok közül Szerbiával és Montenegróval a csatlakozási tárgyalások folyamatban vannak, Törökországgal a tárgyalások megrekedtek, míg 2020-ban a Tanács döntött a tárgyalások megkezdéséről Albániával és az Észak-Macedón Köztársasággal is. Potenciális tagjelölt Bosznia-Hercegovina és Koszovó (Koszovó önálló állami-ságát több tagország nem ismeri el). (KÉ)

Európai Unió delegációi

Az →*Európai Unió* 2020-ban 137 EU-n kívüli országban, továbbá – 9 városban – számos nemzetközi szervezet mellett rendelkezik az Unió nemzetközi képviselőiben és az uniós külkapcsolati politikák megvalósításában jelentős szerepet játszó, a tagállami nagykövetségekhez hasonló módon működő külképviselettel, amelyet delegációnak (angolul *delegation*) neveznek. Az ~ nem tévesztendő össze a tagállamokban található képviselőkkel. (→*Európai Bizottság képviselői a tagállamokban*). Az ~ az Európai Külügyi Szolgálat részeként, az Európai Unió külügyi és biztonságpolitikai főképviselőjének irányításával tevékenykednek. Az ~n a nagyköveti rangú delegációvezetőnek alárendelve európai uniós (európai bizottsági, illetve tanácsi), valamint a tagállamokból érkezett tisztviselők, továbbá helyi alkalmazottak dolgoznak. Az egyes delegációk felépítése rendszerint leképezi az adott ország és az Európai Unió közötti együttműködés természetét. A politikai, sajtó- és információs, illetve adminisztrációs részlegeken túl bizonyos delegációkon európai integrációs,

illetve fejlesztéssel, segélyezéssel foglalkozó együttműködési (cooperation), továbbá kereskedelmi (és egyéb ügyekkel foglalkozó) egységek is működnek. A tagállamok adott országban akkreditált nagykövetségeinek uniós ügyekben elfoglalt álláspontját sok esetben az ~ koordinálják, illetve jelenítik meg. Az ~ továbbá segítséget nyújtanak azoknak a tagállamoknak, amelyek az adott országban nem rendelkeznek külképviselettel. Az ~ a →*Lisszaboni Szerződést* követően jöttek létre. Ezt megelőzően az →*Európai Bizottság* rendelkezett delegációkkal harmadik országokban. (PI)

Európai Unió energiapolitikája

Az ~t önálló címként a →*Lisszaboni Szerződés* hozta létre. Az ~nak fő célkitűzése az energia egységes piacának létrehozása, amely a környezet megőrzése és a tagállamok szolidaritása mellett négy területen határoz meg közös cselekvést: 1. az energiapiac működése; 2. az energiaellátás biztonsága; 3. az energiahatékonyság és a megújuló energiaforrások fejlesztése; 4. az energiahálózatok összekapcsolása. Az EU a világ legnagyobb energiafelhasználója, de a felhasznált energia felét importból fedezi. Az →*Európai Tanács* jelöli ki az energiapolitika stratégiai irányait, ennek megvalósítására a Bizottság dolgozza ki a jogszabályokat, például a Tiszta energia minden európainak című, nyolc javaslatot tartalmazó jogalkotási csomagot, amely az integrált szemléletű éghajlat- és energiapolitika megvalósítását szolgálja. 2018–2019-ben e javaslatok mindegyikét elfogadták, többek között a megújuló energiára és az energiahatékonyságra vonatkozó irányelveket, vagy az →*energiaunió* irányításának rendeletét. A „tisza, biztonságos és hatékony energia” célkitűzés megvalósítását a jog eszközei mellett az uniós kuta-

tások és – a köz- és magánberuházások támogatásával – az EU pénzügyi forrásai is segítik. (KÉ)

Európai Unió fejlesztési politikája

Az →*Európai Unió* történelmi, stratégiai és morális megfontolásból is fontosnak tartja a világ fejlődő országainak támogatását, segélyezését. Az EU-tagállamok a világ legnagyobb segélyezői, segélyezési eszközök vagy kereskedelmi eszközök alkalmazásával. A fejlesztési együttműködést már a →*Római Szerződés* tartalmazta, intézményesítése a →*Maastrichti Szerződés* életbe lépésével történt meg. Az ~nak öt alapelve: komplementaritás, koordináció, koherencia, földrajzi súlyozás, politikai feltétel. Az ~nak céljai: fenntartható gazdasági és társadalmi fejlődés, a világgazdasági integráltság elősegítése, a szegénység visszaszorítása, a demokrácia és a jogállamiság megszilárdítása/terjesztése, az emberi jogok és az alapvető szabadságjogok tiszteletben tartása. Emellett fontos a konfliktusok visszaszorítása, megelőzése, a nemzetközi biztonság megerősítése, a szegénység visszaszorítása, megszüntetése és a természeti katasztrófák utáni segítségnyújtás. Az ~ összhangban van az ENSZ 2030-ig tartó fenntartható fejlődési menetrendjének célkitűzéseivel és az EU aktív partner e célok elérésében. Az ~nak finanszírozási eszközei: az Európai Fejlesztési Alap, az →*Európai Beruházási Bank* kedvezményes hitelei, valamint az uniós költségvetés speciális tételei. (HZs)

Európai Unió hatáskörei

A →*Lisszaboni Szerződés* meghatározta az ~nek a rendszerét. A hatáskörök megosztása a hatáskör-átruházás, az arányosság és a →*szubszidiaritás* elvei alapján történik. Típusai: 1. Kizárólagos uniós hatáskörök

(e területeken kizárólag az Unió alkothat és fogadhat el kötelező erejű jogi aktust): vámunió, a belső piac működéséhez szükséges versenyszabályok megállapítása, monetáris politika az \rightarrow eurózóna tagállamai tekintetében, a tengeri biológiai erőforrások megőrzése a közös halászati politika keretében, a közös kereskedelempolitika.

2. Megosztott hatáskörök (mind az Unió, mind pedig a tagállamok alkothatnak jogi aktusokat, de a tagállamok csak olyan mértékben, amilyen mértékben az Unió hatáskörét nem gyakorolta): pl. a belső piac, a szociálpolitika egyes területei, gazdasági, társadalmi és területi kohézió, mezőgazdaság és halászat, környezetvédelem, energiaügy. 3. Támogató intézkedések (tagállami hatáskörben lévő területekre): pl. ipar, kultúra, idegenforgalom, oktatás, szakképzés. A közös kül- és biztonságpolitika, valamint a gazdaság- és foglalkoztatáspolitikára összehangolása speciális szabályozás alá eső terület. A Lisszaboni Szerződést megelőzően a hatáskörök helyett a „közös”, illetve „közösségi politikák” elnevezéseket használták. (FB)

Európai Unió humanitárius segítségnyújtása

Az \rightarrow Európai Unió működéséről szóló szerződés (EUMSZ) 214. cikke teremtette meg a jogi feltételeket ahhoz, hogy az Európai Unió természeti vagy ember által okozott katasztrófa esetén segítséget nyújtson a rászorulóknak az Európai Unióon kívüli országokban. Az Európai Bizottság Humanitárius Segélyek és Polgári Védelem Főigazgatósága (ECHO) koordinálja ezt a feladatot, civil szervezetekkel, nemzetközi szervezetekkel, a Vöröskereszt hálózatával és az ENSZ-ügynökségekkel együttműködve. A segítségnyújtás területei: a sürgősségi segítségnyújtás, az élelmi-

szeregélyezés, valamint a menekültek és a lakóhelyüket elhagyni kényszerülő személyek segítése. Eszközei: pénzügyi finanszírozás, áruk és szolgáltatások nyújtása, illetve technikai segítségnyújtás. Az ~nak végrehajtását az \rightarrow Európai Önkéntes Humanitárius Segítségnyújtási Hadtest végzi. (HZs)

Európai Unió jelképei

Az ~t nem rögzítik az \rightarrow Európai Unió egészére vonatkozó jogszabályok, a gyakorlatban azonban használják ezeket: a zászlót, a himnuszt, a jelmondatot és az Európa-napot. Esetenként az eurót mint az EU pénznemét is a jelképek közé sorolják. Az Európai Unió jelképeként használt zászló megegyezik az \rightarrow Európa Tanács zászlajával, amelyet a strasbourgi székhelyű páneurópai intézmény – hosszas kiválasztási eljárást követően – 1955 decemberében fogadott el saját jelképéül. A himnuszt 1972 óta ugyancsak sajátjaként –Európa himnuszaként – használja az Európa Tanács. A 2004-ben aláírt, az Európai Alkotmányt létrehozó szerződés tervezetének I-8. cikke tartalmazta az Unió jelképeinek felsorolását, azonban a szerződés – jórészt éppen amiatt, mert az államisághoz hasonló attribútumokkal ruházta volna fel az Uniót – végül nem léphetett életbe. Hasonló okok miatt a jelképek a 2007. december 13-án aláírt \rightarrow Lisszaboni Szerződésbe sem kerültek bele. A szerződést elfogadó kormányközi konferencia zárónyilatkozatához csatolt tagállami deklarációk között azonban szerepel az a tizenhat tagállam – köztük Magyarország – által aláírt nyilatkozat, amelyben ezek az államok kijelentik, hogy a kék alapon tizenkét arany csillag alkotja a körből álló zászlót, Ludwig van Beethoven IX. szimfóniája Örömdájának rész-

letét mint himnuszt, az „Egyesülve a sokféleségben” jelmondatot, az eurót mint az Európai Unió pénznemét, valamint május 9-ét mint Európa-napot „továbbra is a polgároknak az Európai Unióhoz való közös kötődése és az Európai Unióval való kapcsolata jelképeinek tekintik”. A Lisszaboni Szerződés „hiányosságát” orvosolandó az →*Európai Parlament* 2008. október 9-én úgy döntött, hogy elismeri és sajátjaként fogadja el az Unió alábbi jelképeit: a zászlót, amely kék alapon tizenkét arany csillag alkotta körből áll; a himnuszt, amely Ludwig van Beethoven IX. szimfóniájának Örömdóján alapul és az „Egyesülve a sokféleségben” jelmondatot. (PI)

Európai Unió környezetvédelmi politikája

Az ~nak megvalósítása 1972-ben kezdődött, majd az →*Egységes Európai Okmány* kodifikálta. Legfőbb célja a környezet megóvása mellett a fenntartható gazdasági fejlődés segítése. Legfőbb elvei: az elővigyázatosság és megelőzés, a környezeti károk elhárítása és a „szennyező fizet” elve. Az ~ több területet érint, ilyen a levegő, a víz, a vegyi anyagok, a természet, hulladék, az éghajlatváltozás. Megosztott hatáskörű politika, hosszú távú céljait az →*Európai Tanács* jelöli ki az EU horizontális stratégiai és nemzetközi kötelezettségvállalásával összhangban. Megvalósítását többéves cselekvési programok biztosítják, ilyen pl. a Jólét bolygónk felélése nélkül című program. A környezetvédelem az EU-ban több száz uniós jogszabályon alapul, amelyeket rendes jogalkotási eljárásban fogadnak el. Az uniós szabályok gyakorlatba való átültetése elsősorban a tagállamoktól függ, a közös célok elérését az EU több forrásból pénzügyileg is támogatja. Kiemelt területe az éghajlatvédelem, amelynek követelmé-

nyeit be kell építeni más szakpolitikákba is. Az EU gazdasága jelentős üvegházhatást okozó gázkibocsátó, de ennek csökkentése érdekében összekapcsolja az éghajlat- és energiaszabályozását. Az EU elfogadott céljai 2030-ig (1990-hez képest): az üvegházhatást okozó gázok kibocsátásának csökkentése 40%-kal, a megújuló energiaforrások arányának növelése az energiafelhasználásban 32%-ra, az energiahatékonyság növelése 32,5%-kal. A közös célok érdekében a tagországoknak is integrált terveket kell készíteniük. Az Európai Tanács 2019-ben elkötelezte magát a „zéró üvegházhatást okozót gázkibocsátás” cél mellett, melyet 2050-ig kell elérni. (KÉ)

Európai Unió közlekedéspolitikája

A közlekedési szolgáltatások kiemelt jelentőségét, a tagállamok nemzeti jövedelmében elfoglalt fontos szerepét jelzi az, hogy már a →*Római Szerződés* is előírta a közös közlekedéspolitika megteremtésének szükségességét, de a tagállamok kormányainak passzív ellenállása miatt csak a nyolcvanas évek közepén indulhatott el – az →*Európai Unió Bíróságának* ítélete után – a jogalkotás. A →*Lisszaboni Szerződés* rendes jogalkotási eljárás keretében tárgyalja a kérdést. A tagállamok piaci érzékenysége miatt azonban ez a terület megosztott hatáskörben maradt az Unió és a tagállamok között, és a Lisszaboni Szerződés sem tud egyértelmű iránymutatást adni abban, hogy a szolgáltatások szabadsága és a belső piaci alapelvek milyen mértékben érvényesüljenek e területen. Az ~ területén az →*Európai Bizottság Fehér Könyvei* határozzák meg a jogalkotási irányokat. Fő cselekvési irányai. 1. a belső piac nyitása és a verseny erősítése; 2. a mobilitás erősítése minden közlekedési területen

a jogalkotás segítségével és a transz-európai infrastrukturális hálózatok (TEN) kiépítésével; 3. a szociális jogok egységessége. A biztonság területén olyan lépéseket is meghatároz, amelyek korlátozzák a versenyt és a hatékonyság érvényesülését. Kiemelkedően fontos a klímaváltozás elleni küzdelemben is az uniós jogalkotás és a politikai programok elindítása, különös tekintettel a közlekedés jelentős szerepére a levegő- és zajszennyezés területén. (BZs)

Európai Unió szomszédságpolitikája (European Neighbourhood Policy – ENP)

Az ~ az →*Európai Unió* nemzetközi politikájának része, a külső határain lévő országokkal együttműködve a stabilizáció, a biztonság és a jólét ügyét szolgálja. Az Európai Unió külső határai geopolitikai okok és saját bővítési politikája által is jelentősen megváltoztak, s ez a változás nem lezárt folyamat. A 2003-ban kialakított ~ két irányba terjed ki. A déli dimenzió a Földközi-tenger térségében lévő tíz nem európai országot fogja át (Algéria, Egyiptom, Izrael, Jordánia, Libanon, Líbia, Marokkó, Palesztin Hatóság, Szíria és Tunézia), a keleti dimenzió hat szárazföldi európai országot foglal magába (Azerbajdzsán, Fehéroroszország, Georgia [Grúzia], Moldova, Örményország, Ukrajna). A két földrajzi irányban elhelyezkedő országok jelentős különbséget mutatnak az Európai Unióval fenntartott kapcsolatukban. Az →*Unió a Mediterrán térségért* jelzi a déli irány több évtizedre visszatekintő együttműködését. A keleti országok 2004 után váltak szomszédokká. A ~ gyakorlati megvalósítása mind a két régióban a kétoldalú társulási megállapodás szerint történik, amelyhez az Európai Unió támogatást is nyújt. A támogatás 2014–2020 között az

→*Európai Szomszédsági Támogatási Eszköz (ENI)* forrásaiból történt. (KÉ)

Európai Unió Tanácsa

Az ~ az →*Európai Parlament*tel közösen ellátja a jogalkotási és költségvetési, valamint a szerződésekben meghatározott feltételek szerint a politikameghatározási és koordinációs feladatokat. A Tanács a tagállamok egy-egy olyan, miniszteri szintű képviselőjéből áll, aki az általa képviselt tagállam kormánya nevében kötelezettséget vállalhat és szavazhat. Amennyiben a szerződések eltérően nem rendelkeznek, a Tanács minősített többséggel határoz. A minősített többség a Tanács tagjainak legalább 55%-át jelenti, akik együttesen az Unió lakosságának legalább 65%-át kitevő tagállamokat képviselik. Az ~ egységes intézmény, de szakterülettől függően különböző, összesen tízféle formációban ülészik. A ~nak üléseit az állandó képviselők, ill. helyetteseik bizottsága, a →*COREPER* készíti elő. Az ~nak Főtitkársága az Európai Tanács és az ~ munkáját segíti elő. A Főtitkárság támogatja és tanácsaival segíti az elnökség munkáját, elősegíti a koordinációt, és logisztikai támogatást nyújt. (ST)

Európai Unió Tanácsának soros elnöksége

Az →*Európai Unió Tanácsa* munkájának koordinálását előre meghatározott sorrendben, félévente rotáló rendszerben mindig egy-egy tagállam látja el. Előre meghatározott sorrend szerint három soros elnökség képez egy triót. A trió célja, hogy a tanácsi munka folyamatosabb, összehangoltabb legyen. Ennek egyik eszköze a 18 hónapos trióprogram. A soros elnökség legfontosabb feladata a tanácsi döntés-előkészítő bizottságok és munkacso-

portok elnöklése, a napirend meghatározása, valamint a →rendes jogalkotási eljárás során az →Európai Parlamenttel történő egyeztetések lebonyolítása. Az ~ kiemelt feladatot lát el az uniós politikaformálás és a jogalkotás prioritásainak meghatározásában. (ST)

Európai Unió ügynökségei

Az →Európai Unió – elsősorban az egyes szakpolitikák eredményes megvalósítása céljából –ügynökségeket alapít és működtet. Az EU különböző tagállamaiban működő és határozatlan időre létrehozott decentralizált ügynökségek az uniós szakpolitikák végrehajtásában működnek közre (például a varsói székhelyű →Európai Határőrizeti és Partvédelmi Ügynökség [FRONTEX], a Stockholmban működő Európai Betegségmegelőzési és Járványvédelmi Központ [ECDC], a budapesti központú Európai Unió Bűnüldözési Képzési Ügynöksége [CEPOL]). A közös biztonság- és védelempolitika keretében működő ügynökségeket speciális technikai, tudományos és irányítási feladatok végrehajtása céljából hozták létre. Ilyen a brüsszeli Európai Védelmi Ügynökség (EDA), az Európai Unió Biztonságpolitikai Kutatóintézete (EUISS) Brüsszelben és az Európai Unió Műholdközpontja (Satcen) a spanyolországi Torrejón de Ardoz városában. A végrehajtó ügynökségeket az →Európai Bizottság meghatározott időtartamra hozza létre, irányítási feladatokat látnak el az uniós programok végrehajtásával kapcsolatban (ilyen például az Oktatási, Audiovizuális és Kulturális Végrehajtó Ügynökség és a Kutatási Végrehajtó Ügynökség Brüsszelben). A fentiekén kívül működnek még az →Európai Atomenergia Közösség (EURATOM) célkitűzéseinek megvalósítását szolgáló ügynökségek

és szervek. Az ügynökségeken kívül ún. egyéb szervezeteket is létrehoztak, mint például a budapesti székhelyű Európai Innovációs és Technológiai Intézetet (EIT), amely a vállalkozások, a felsőoktatási intézmények és a kutatóintézetek együttműködésének koordinációjával kívánja elősegíteni, hogy vállalkozás- és innovációbarát környezet jöjjön létre az EU-ban. (FB)

Európai Ügyészség (Európai Ügyészi Hivatal)

Az →Európai Unió Tanácsának 2017. június 8-i ülésén az →Európai Unió 20 tagállama →megerősített együttműködés keretében megállapodott az ~ (angol elnevezéssel European Public Prosecutor's Office – EPPO) létrehozásáról. Az erre vonatkozó →rendeletet az →Európai Parlament 2017. október 5-i plenáris ülésén, a Bel- és Igazságügyi Tanács 2017. október 12-i ülésén fogadta el. Az ~nek legfőbb feladata az Unió pénzügyi érdekeit sértő bűncselekmények üldözése. Ennek érdekében nyomozati és vádemelési jogköröket kap. Munkája során együttműködik többek között a nemzeti hatóságokkal, az Európai Rendőrségi Hivatallal (→EUROPOL), a Büntető Igazságszolgáltatási Együttműködés Európai Ügynökségével (Eurojust), valamint az Európai Csalás Elleni Hivatallal (OLAF). Az ~ székhelye Luxemburg. Az ~ kétszintű ügyészi kollégiumként működik, mely egyfelől az Európai Főügyészből áll, másfelől a tagállamokba delegált európai ügyészek alkotják, akik – a rendeletben és az adott tagállam nemzeti jogában foglalt előírásokat betartva – a bűnügyi nyomozások és a vádhatósági eljárások lefolytatásához kapcsolódó napi feladatok elvégzéséért felelnek. 2020. július 27-én a Tanács kinevezte az európai ügyészeket. Az ügyészeket hatéves, nem

megújítható időtartamra nevezik ki, mely legfeljebb három évvel meghosszabbítható. (FB)

európai választások

Az →*Európai Parlament* képviselőit a tagállamokban az adott ország számára meghatározott képviselői létszám szerint választják meg. Az Egyesült Királyság 2020. január 31-i kilépésével az Európai Unióból a tagállamok előzetes megegyezése alapján módosították az Európai Parlament összetételét. Az egyes országokban megválasztható képviselők száma: Németország – 96, Franciaország – 79, Olaszország – 76, Spanyolország – 59, Lengyelország – 52, Románia – 33, Hollandia – 29, Belgium – 21, Csehország – 21, Görögország – 21, Magyarország – 21, Portugália – 21, Svédország – 21, Ausztria – 19, Bulgária – 17, Finnország – 14, Dánia – 14, Szlovákia – 14, Írország – 13, Horvátország – 12, Litvánia – 11, Lettország – 8, Szlovénia – 8, Észtország – 7, Ciprus – 6, Luxemburg – 6, Málta – 6. Bármely európai polgár, vagyis egy tagállam állampolgára lehet bármely tagállamban választó és választható, de csak egy helyen. Nincs egyéni mandátum, csak (országos) listán vagy önálló jelöltként lehet az uniós polgár választható. A bejutási küszöb pártlistáknál nem lehet 5%-nál magasabb (a több mint 35 megszerezhető hellyel rendelkező országokban legalább 2%). Törekedni kell az arányosság elvére (például a megválasztásra esélyesek nemének elosztását illetően), de alapvetően a nemzeti választási elvek és eljárások érvényesülnek. Az ~ra ötévente kerül sor, a nemzeti választási szokásokat tisztelve egy- vagy többnapos időszakban. Több országban alkalmaznak a pártok választási listáin kiegészítő (preferencia) szavazási lehetőségeket az egyes

jelöltekre, vagy regionális arányosságot a várható bejutó helyeknél. (BZs)

Európa-nap

Az európai békét és egységet ünneplő ~ot minden év május 9-én tartják. Bár erről az →*Európai Unió* egészére kötelező hatályú jogszabály nem rendelkezik, az ~ot az Unió egyik jelképének tekintik (→*Európai Unió jelképei*). Az ~ot Robert Schuman 1950. május 9-i, nagy jelentőségű nyilatkozatának évfordulóján tartják. A francia külügyminiszter kormánya nevében ekkor tett javaslatot arra, hogy a francia és a (nyugat-)német szén- és acéltermelés egészét helyezték közös főhatóság felügyelete alá, és az intézmény legyen nyitott más európai országok részvétele előtt is. Schuman kijelentette: a termelésben így kialakuló szolidaritás világossá fogja tenni, hogy egy Franciaország és Németország közötti háború nem pusztán elképzelhetetlen, hanem materiális értelemben lehetetlen is. A Schuman-nyilatkozat vezetett el az →*Európai Szén- és Acélközösséget* létrehozó szerződés 1951. április 18-i aláírásához, amely az európai integráció első jelentős mérföldkövének tekinthető. Az ~ot az →*Európai Parlament* hivatalosan is ünnepnek tekinti, megtartják azt az →*Európai Bizottság* valamennyi tagállamban jelen lévő képviselői, az Európai Parlament kapcsolattartó irodái, valamint világszerte az Európai Unió delegációi. Egyes uniós intézmények az ~hoz kapcsolódóan nyílt napokat, fogadásokat, rendezvényeket tartanak. (PI)

EUROPOL (European Union Agency for Law Enforcement Cooperation) (Európai Rendőrségi Hivatal)

Az 1998-ban alapított ~ és az Európai Kábítószeregység (European Drug Unit)

2017-ben létrehozott jogutóda. Székhelye Hága. Legfőbb felügyeleti szerve a bel- és igazságügy-miniszterek tanácsa. Elsődleges feladata az EU-tagállamok bűnüldöző hatóságainak segítése a szervezett bűnözés és a terrorizmus elleni küzdelemben. Helyszíni támogatást nyújt bűnüldözési műveletekben, valamint bűnüldözéssel kapcsolatos információs platformként működik. A bűnüldözési szakismeret uniós információs központja, az egyik legnagyobb elemző kapacitással rendelkező szervezet az Unióban. Együttműködik az Európai Csalás Elleni Hivatallal (OLAF), és kiképzőközpontot működtet Budapesten (CEPOL). (L. még: →*EUROPOL*; →*Európai Ügyészség*.) (FB)

eurózóna

Az →*Európai Unió* azon tagállamainak összessége, amelyeknek pénzneme az euró. Az ~ 1999. január 1-jén, az euró számlapénz formájában történt bevezetésével jött létre. Az euró bevezetése részét képezi az →*acquis communautaire*-nek, így valamennyi tagállamnak törekednie kell az ~tagság feltételeiként meghatározott, ún. konvergenciakritériumok teljesítésére. Ez alól kivételt képez Dánia (opt-out). A kritériumok értelmében az ~ához való csatlakozáshoz a tagországnak 1. a vizsgálatot megelőző egy évben 3% alatti GDP-arányos államháztartási hiányt kell mutatnia; 2. 60% alatti GDP-arányos bruttó államadósságot kell felmutatnia (illetve, ha ezt meghaladja, akkor elegendő mértékben kell csökkennie és kielégítő ütemben közelednie a referenciaértékhez); 3. a három legalacsonyabb inflációs rátájú uniós tagállam átlagát maximum 1,5 százalékponttal meghaladó inflációs értéket kell felmutatnia; 4. a három legalacsonyabb inflációs rátájú uniós tagállam hosszú tá-

vú kamatlábainak átlagát maximum 2 százalékponttal meghaladó kamatlábszinttel kell rendelkeznie; 5. valutájának legalább két éven keresztül – komoly feszültségek nélkül – az Európai Monetáris Rendszer árfolyam-mechanizmusa által előírt normál ingadozási sávon (+15%-on) belül kell maradnia. Az ~ monetáris politikáját az →*Európai Központi Bank* alakítja ki és hajtja végre. (FB)

eurózóna monetáris politikája

Az →*eurózóna* tagországaira vonatkozó, nemzetek feletti monetáris politika. Elsődleges célja az árstabilitás fenntartása (középtávon 2% alatti, de ahhoz közeli inflációs ráta). Az árstabilitási cél teljesítésének veszélyeztetése nélkül támogatja az Unión belüli általános gazdaságpolitikát azzal a céllal, hogy hozzájáruljon az Unió célkitűzéseinek megvalósításához. Az ~t az →*Európai Központi Bank* Kormányzótanácsa alakítja ki, amely meghozza a monetáris célokra, az eurózónában egységes irányadó kamatlábra és az eurórendszer jegybanki tartalékaira vonatkozó döntéseket, és kidolgozza az ezek végrehajtásához szükséges irányelveket. A Kormányzótanácsot az EKB Igazgatóságának hat tagja, valamint az eurózóna-tagországok jegybanki elnökei alkotják, akik rendszerint kéthetente Frankfurt am Mainban üléseznek. A döntéshozatalban a tagországi jegybankelnökök szavazati jogát illetően a rotációs elv érvényesül. A Tanács elnöke és a Bizottság egy tagja szavazati jog nélkül részt vehet az üléseken. A döntések végrehajtásért az EKB Igazgatósága felel. Az ~ aktívan hozzájárult a 2008–2009-es világméretű pénzügyi és gazdasági válság és a szuverén adósságválság kezeléséhez, többek között másodlagos piacokon végrehajtott eszköz- és állampapír-vásárlásokon keresztül. (FB)

FRONTEX →*Európai Határőrizeti és Partvédelmi Ügynökség*

Hágai Program

A 2005–2009 közötti időszakra vonatkozó bel- és igazságügyi intézkedéscsomag, amelynek elfogadásáról az →*Európai Tanács* 2004. november 4-5-i ülésén döntött. Előzménye a szintén öt éves tamperei program volt, ezért ezt sokszor Tampere 2 csomagnak is nevezik. Folytatása 2010–2014 között a Stockholmi Program volt. A program a szabadságon, a biztonságon és a jog érvényesülésén alapuló térség valamennyi aspektusával foglalkozik (uniós polgárság, menekültügy, határvédelem, útlevelék, vízumok egységesítése, szervezett bűnözés elleni küzdelem, droggereskedelem, a terrorizmus elleni fellépés, a biztonság és a jogérvényesítés megerősítése, külkapcsolatok). A ~ egyik legfontosabb célkitűzésének a közös európai menekültügyi rendszer megteremtését tekintették – legkésőbb 2010 végéig. Ennek megvalósítása még várat magára. A célok között szerepel az egységes eljárási rend kidolgozása, egységes formanyomtatványok használata, illetve – amennyiben az elbírálás eredménye pozitív – egységes menekültstátusz bevezetése a tagországokban, a genfi menekültügyi konvenciót véve kiindulási alapként. (HZs)

határozat

Az →*Európai Unió* egyik kötelező, származtatott vagy – más néven – másodlagos jogi aktusa, amely teljes egészében kötelező hatályú. A ~oknak két kategóriája van: a meghatározott címzetteknek szóló ~, valamint az általános ~, amelynek nincs meghatározott címzettje. A meghatározott címzetteknek (tagállamoknak, természetes személyeknek, jogi személyeknek)

szóló ~ok olyan jellegzetes jogi aktusok, amelyeken keresztül az uniós intézmények (különösen a Tanács és a Bizottság) végrehajtási funkcióikat gyakorolják. Az ilyen ~ok bármely tagállamtól vagy uniós polgártól megkövetelhetik meghatározott tevékenység elvégzését vagy mellőzését, jogokat biztosíthatnak részükre, vagy kötelezettségeket róhatnak rájuk. Az ilyen ~ hatálya kizárólag a címzettekre nézve kötelező. Közvetlen hatállyal bír, vagyis közvetlenül létrehozhat jogokat és kötelezettségeket a címzettekre vonatkozóan, akik vagy amelyek ezekre bíróság előtt hivatkozni tudnak. Amennyiben a címzett(ek) tagállam(ok), a ~ jellegétől, háttérétől, megfogalmazásától függően a ~ szintén rendelkezhet közvetlen hatállyal. Az általános ~ok, amelyeknek nincs meghatározott címzettjük, sokféle szabályozási típust ölelnek fel. Ezek közös jellemzője, hogy nem egyes esetek szabályozására irányulnak. Ezeket a ~okat az Európai Unió Hivatalos Lapjában ki kell hirdetni. A ~ok a bennük megjelölt napon, illetve ennek hiányában a kihirdetésüket követő huszadik napon lépnek hatályba. Az általános ~ok teljes egészükben kötelezőek, mely kötelezés címzettjét az adott ~ tartalma alapján lehet megállapítani. Az általános ~ok esetében megkülönböztetjük a szerződésjog konkretizálására vonatkozó ~okat, az intézmények belső jogát és az intézmények közötti jogviszonyt megállapító ~okat, a szervezet feletti ellenőrzés keretében elfogadott ~okat, a politikai ~okat és a közös kül- és biztonságpolitika keretében elfogadott ~okat. ~ot fogadhat el az →*Európai Parlament* és az →*Európai Unió Tanácsa* közösen, továbbá az →*Európai Tanács*, az →*Európai Unió Tanácsa*, az →*Európai Parlament*, az →*Európai Bizottság* és az →*Európai Központi Bank*. (FB)

integrációs fokozatok

A nemzetközi regionális integráció a technikai fejlődés következtében utat tör magának. Az idők során az integrációnak különböző fokozatai alakultak ki. 1. A szabadkereskedelmi térségben a felek az ipari termékek áruforgalmát liberalizálják, harmadik országgal saját kereskedelempolitikájuk érvényesül. 2. A vámunióban megvalósul az áruforgalom teljes szabadsága, hatására közös vám-, majd kereskedelempolitikát alakítanak ki, amiben közösen döntenek. 3. A közös piacon az áruk szabad áramlása mellett a személyek, a szolgáltatások és a tőke szabad mozgása is létrejön, így négy területen a felek korábbi szuverén döntése helyébe a közös szabályozás lép. 4. A gazdasági unióban a felek gazdaságpolitikájukat és szakpolitikáikat koordinálják, illetve egyesítik, saját döntéseik helyett a közös intézmények által elfogadott szabályok válnak meghatározóvá a megosztott szuverenitás alapján. 5. A politikai unióban a felek a közpolitikát kiterjesztik a kül- és belpolitikára is, az államok föderatív politikai struktúrát alakítanak ki, vállalva szuverenitásuk megosztását. A gyakorlatban az integráció céljait és eszközeit, intézményeit az államok nemzetközi szerződésekben rögzítik. (KÉ)

IPA (Instrument for Pre-Accession Assistance) → *Előcsatlakozási Támogatási Eszköz*

irányelv

Az → *Európai Unió* egyik kötelező, származtatott vagy – más néven – másodlagos jogi aktusa, amely az elérendő célokat tekintve kötelező minden címzett tagállam számára. A célkitűzések megvalósításának formáját és eszközeit a tagországok választhatják meg. Az ~et át kell ültet-

ni a tagállami jogba. Az átültetést az ~ben meghatározott határidőn belül kell végrehajtani. Ha egy tagország elmulasztja egy ~ átültetését, az → *Európai Bizottság* kötelezettségszegési eljárást kezdeményezhet, valamint eljárást indíthat az adott ország ellen az → *Európai Unió Bíróságánál*, amennyiben az ~et nem vagy nem megfelelően ültették át. Annak rendelkezései feltétel nélküliek, kellően egyértelműek és pontosak, és magánszemélyeket jogokkal ruház fel. Magánszemélyek állami hatósággal szemben hivatkozhatnak az ~re (közvetlen hatály), sőt bizonyos esetekben akár kártérítésben is részesülhetnek. ~et az → *Európai Parlament* és az → *Európai Unió Tanácsa* közösen, → *rendes jogalkotási eljárás* vagy → *különleges jogalkotási eljárás* keretében fogadhat el. (FB)

jogharmonizáció

A ~ olyan jogalkotási folyamat, melynek célja a nemzeti belső jogrendszer és a közös európai uniós jog közötti összhang megteremtése. Az → *Európai Unió* tagállamai önálló jogrendszerrel bírnak, melybe az EU-jog rendelkezéseit be kell építeniük. A ~s kötelezettség teljesítése a csatlakozás feltétele, ennek a későbbiekben is folyamatosan eleget kell tenniük a tagállamoknak. Jogalapját az európai közösség alapító szerződése tartalmazza, és az → *Európai Unió Bírósága* által kidolgozott jogelvek képezik. A ~ legfontosabb uniós jogi eszköze az → *irányelv*, de más EU-s normák is betöltenek ilyen szerepet. ~s feladat az EU intézményei (→ *Európai Bizottság*, → *Európai Unió Tanácsa*, → *Európai Parlament*) által hozott normák szabályainak átültetése vagy az ellentmondó nemzeti szabályozás megszüntetése. „Pozitív ~nak” nevezzük, ha az uniós jogrendszerrel való összhang megteremtése érde-

kében új jogalkotásra, vagy rendelkezések módosítására van szükség. „Negatív ~ról” beszélünk, ha meglévő nemzeti jogszabályok hatályon kívül helyezése válik szükségessé. (BSA)

KAP →*Európai Unió agrárpolitikája*

kilépés az Európai Unióból

A →*Lisszaboni Szerződés* (az Európai Unióról Szóló Szerződés) 50. cikkelye vezette be először ezt a konkrét lehetőséget. Nem kizárást jelent, mert a folyamatot egy tagállam indítja el saját alkotmányos eljárásának megfelelően. Az első ilyen folyamat formálisan az Egyesült Királyság 2017-ben elindított kilépése, mivel Grönland távozása 1982-ben nem egy tagállam, hanem egy tagország tartományának a kiválása volt. Jellegzetessége még, hogy az →*Európai Unió* rendelkezik közös mandátummal a kilépési tárgyalások lefolytatásához (és nem a tagállamok, mint a belépésnél). Az →*Európai Bizottság* tárgyal a kilépővel. Az →*Európai Unió Tanácsa* minősített többséggel határoz a kilépési szerződésről és a jövőbeli viszonyt meghatározó szerződésről. A kilépő állam hivatalos értesítése után két évvel megszűnik a tagsági jogviszony, bár ezt az időszakot az →*Európai Tanács* egyhangú döntéssel meghosszabbíthatja. Az első hivatalos kilépési szerződés tisztázza részleteiben ezt a mechanizmust, amely 2017. március 29-én az Egyesült Királyság hivatalos értesítésével indult el, és 2020. január 31-én, a kilépési szerződés hatályba lépésével zárult. A kilépési tárgyalások során a kilépésnek nemcsak a jogi, nemzetközi jogi (főleg olyan szervezetek vonatkozásában, ahol az Unió is tag) és intézményi, hanem a költségvetési vonatkozásait is rendezni kell. (BZs)

komitológia

Egyes uniós jogszabályok felhatalmazták az →*Európai Bizottságot* végrehajtási szabályok elfogadására, melyek célja, hogy különböző feltételek megszabásával biztosítsák egy adott jogszabály egységes alkalmazását. A ~ azokat az eljárásokat jelenti – ide értve a tagállamokat képviselő szakbizottságok üléseit is –, amelyek révén az EU tagállamai az Európai Bizottsággal együttműködésben kialakítják ezeket a végrehajtási szabályokat. A ~i eljárásban különbséget kell tenni a felhatalmazáson alapuló jogi aktusok és a végrehajtási aktusok között. A felhatalmazáson alapuló jogi aktusok olyan általános hatályú nem jogalkotási aktusok, amelyek a jogalkotási aktusok egyes nem alapvető rendelkezéseit egészítik ki, illetve módosítják. A felhatalmazáson alapuló jogi aktus csak akkor léphet hatályba, ha az →*Európai Parlament* vagy az →*Európai Unió Tanácsa* a jogalkotási aktusban előírt határidőn belül nem emel ellene kifogást. A végrehajtási szabályokat az Európai Bizottság a tagállamokkal együttműködésben fogadja el, amikor is az Európai Bizottság munkáját az uniós országok képviselőiből álló bizottságok segítik. Ezek elnöki tisztjét az Európai Bizottság egy-egy képviselője tölti be. (ST)

közösségi vívmányok →*acquis communautaire*

Kritikus Infrastruktúrák Védelmének európai programja

A kritikus infrastruktúrák olyan fizikai és információs-technológiai rendszerek, berendezések és szolgáltatások (pl.: úthálózat, kikötők, közművek, vasút, posta, erőművek), amelyek teljes vagy részleges működési zavara vagy megsemmisülése súlyos következményekkel járna a lakosság biz-

tonsága, egészsége, védelme és gazdasági jóléte tekintetében. A ~ egy átfogó keretprogram az európai gazdasági tevékenység szempontjából fontos szektorok védelmében. Folyamatos információcserét követel meg a tagországok és az európai uniós intézmények között. Alapja a tagországok által meghatározott kritikus infrastruktúrák listája, amelyben a közlekedési és energetikai hálózatokra kiemelt figyelmet fordítanak. 2013 januárjától működik a Kritikus Infrastruktúrák Figyelmeztető Információs Hálózat, ahol az említett adatokról információt kaphatnak a tagállamok. (HZs)

különleges jogalkotási eljárás

Az *→Európai Unió*ban a több uniós intézmény részvételével zajló, a *→rendes jogalkotási eljárás* mellett alkalmazott döntéshozatali eljárás, amelynek keretében a *→rendeletek*, *→irányelvek* vagy *→határozatok* elfogadása az *→Európai Parlament* közreműködésével az *→Európai Unió Tanácsa* által, vagy a Tanács közreműködésével az Európai Parlament által történik. Típusai: 1. Egyetértési eljárás: a Tanács – illetve az Európai Parlament saját működésével kapcsolatos ügyekben a Parlament – kizárólag a Parlament, illetve a Tanács egyetértését követően fogadhat el jogalkotási javaslatokat. Ebben az eljárásban módosító javaslat nem tehető. Gyakorlatilag vétőjogot jelent az Európai Parlament vagy a Tanács számára. 2. Konzultációs eljárás: a Tanács azt követően fogadhatja el a jogalkotási javaslatot, hogy a Parlament arról véleményt nyilvánított, de a véleményt nem köteles figyelembe vennie. Ezt az eljárást alkalmazzák a legtöbb esetben, például a közös kül- és biztonságpolitikai döntéshozatal során. A ~okhoz sorolható az EU éves költségvetését elfogadó, ún. költségvetési eljárás is, amelyben a Parla-

ment a Tanácsnál szélesebb döntéshozatali jogosítványokkal rendelkezik. (FB)

Lisszaboni Szerződés

Az az európai integrációs szerződés, amelynek az volt a célja, hogy az európai együttműködés fél évszázados jogi rendszerét és működését átláthatóvá tegye. A ~t 2007. december 13-án írták alá, és 2009. december 1-jén lépett hatályba. A tagországok az *→Európai Unió* reformjára az Európai Alkotmány létrehozásáról szóló szerződéssel már tettek kísérletet. Céljuk az volt, hogy az alapító szerződéseket egyetlen, egységes dokumentummal váltsák fel, amelyet 2004. október 29-én Rómában aláírtak, de végül több tagország nem ratifikálta. Az Európai Unió szerkezetének és működésének megújítását a ~sel érték el. Bár jelentősen felhasználták az Alkotmányszerződést, a reformokat csak az alapító szerződések módosításával tudták megvalósítani, így az Európai Unió továbbra is két szerződésre épül. Az egyik az Európai Unióról Szóló Szerződés (EUSz), amelyik az Európai Uniót alapító *→Maastrichti Szerződés* módosítása, a másik, az Európai Unió Működéséről Szóló Szerződés (EUMSz), amely az Európai Közösség (EK) helyébe lépett. A ~ jogi személyiséggel ruházta fel az Európai Uniót. Több jelentős újítást is hozott. Megszüntette a három pillért, tisztázta az Európai Unió és a tagországok közötti hatásköröket, megújította az Európai Unió intézményeit és döntéshozatalát, erősítve annak demokratikus jellegét. Két új tisztséget alapított (az *→Európai Tanács* elnöke, a külügyi és biztonságpolitikai főképviselő), több szakpolitikai területet módosított. A polgári kezdeményezés bevezetésével lehetővé tette, hogy a polgárok aktívabban vegyenek részt Európa formálásában. (KÉ)

Maastrichti Szerződés

Az Európai Közösségeket alapító szerződések módosítása, egyben az \rightarrow *Európai Unió* alapító szerződése, amelyet az Európai Közösségek akkori 12 tagországa 1992. február 7-én írt alá, és 1993. november 1-jén lépett hatályba. A \sim aláírói úgy ítélték meg, hogy az integrációt el lehet mélyíteni a gazdasági és monetáris unió, és ki lehet terjeszteni a politikai unió irányába a kétpólusú világpolitikai rendszer átalakulásakor. Az Európai Unió megalapításával azonban csak politikai keretet biztosítottak az európai integrációnak, ami nem rendelkezett önálló jogalanyisággal, és nem lépett az Európai Közösségek (\rightarrow *Európai Szén-és Acélközösség*, *ESZAK*, \rightarrow *Európai Gazdasági Közösség*, \rightarrow *Európai Atomenergia Közösség*, *EURATOM*) helyébe. A \sim módosította az Európai Közösségek szerződéseit is, különösen az \rightarrow *Európai Gazdasági Közösségét*, aminek új neve Európai Közösség lett, és fejlődése a gazdasági és monetáris unió programjával, valamint új szakpolitikákkal elindult a legfejlettebb integrációs fokozat, a gazdasági unió felé. A \sim többek között létrehozta az \rightarrow *uniós polgárságot*, az \rightarrow *európai ombudsman* intézményét, megerősítette az \rightarrow *Európai Parlament* szerepét, deklarálta a \rightarrow *szubszidiaritás* elvét, megalapította a \rightarrow *Régiók Bizottságát*. A \sim t a későbbi szerződések módosították, az Európai Unió a \rightarrow *Lisszaboni Szerződéssel* jogi személyiséget kapott, jogutódja lett az Európai Közösségnek. (KÉ)

megerősített együttműködés

Az Európai Unióról Szóló Szerződés 20. cikke értelmében a tagállamok egy köre (legalább kilenc tagállam) az Unió nem kizárólagos hatáskörébe tartozó területeken az Unió célkitűzései megvalósításának előmozdítására, érdekeinek védelmé-

re és az integráció folyamatának megerősítésére \sim t hozhat létre, aminek valamennyi tagállam számára nyitva kell állnia. A \sim lehetőségét először az \rightarrow *Amszterdami Szerződés* tartalmazta. A \sim re vonatkozó kérelmet a tagállamoknak az \rightarrow *Európai Bizottság* elé kell terjeszteniük, a \sim folytatására vonatkozó felhatalmazásról a Bizottság javaslata alapján és az \rightarrow *Európai Parlament* egyetértését követően az \rightarrow *Európai Unió Tanácsa* dönt. Az \rightarrow *Európai Unió* közös kül- és biztonságpolitikája területén megvalósítandó \sim esetén külön szabályozás érvényes, a kérelmet a Tanácshoz kell benyújtani, amely egyhangúlag hozott határozatban adhatja meg a felhatalmazást. Az első \sim 2010-ben jött létre a vegyes vagy nemzetközi házasságok felbontására vonatkozó szabályozást illetően. (FB)

Mertens-diplomata

Az \rightarrow *állandó képviselő* magas rangú diplomatája. A Mertens-diplomaták a Mertens Bizottság tagjai. (A bizottság nevét 1993-as megalakulásakor a csoport elnökségét ellátó belga Vincent Mertens de Wilmarsról kapta.) Legfontosabb feladatuk a helyettes állandó képviselők heti üléseinek (\rightarrow *COREPER I*) előkészítése. A Mertens-diplomaták számos alkalommal foglalkoznak horizontális kérdésekkel is (például a \rightarrow *komitológiai* szabályok kialakításával vagy a \rightarrow *rendes jogalkotási eljárás* gyakorlati kérdéseiről szóló intézményközi nyilatkozat kidolgozásával), és arra is volt már példa, hogy uniós jogszabályt tárgyaljanak (például a szabadalom témájában). (ST)

Nizzai Szerződés

Nemzetközi integrációs szerződés, amely az \rightarrow *Európai Uniót* és az Európai Közösségeket alapító szerződéseket módosított

ta. 2001. február 26-án írták alá, és 2003. február 1-jén lépett hatályba. A ~ fő célja az volt, hogy az Európai Uniót alkalmassá tegye 25 vagy több tagország együttműködésére, megreformálva intézményeit és döntéshozatali rendszerét, amit az →*Amszterdami Szerződéssel* nem tudtak maradéktalanul megoldani. A ~ eredményességétől tették függővé az akkor csatlakozásra váró országok belépését az Európai Unióba. Bár nem zökkenők nélkül, de az intézményi reformok minimumában megegyeztek. A megegyezés az →*Európai Bizottság* összetételére, a tanácsi (→*Európai Unió Tanácsa*) szavazatok súlyozására, a minősített többségi szavazás kiterjesztésére és az →*Európai Parlamentre* vonatkozott. A ~ világossá tette, hogy az Európai Unió működését átláthatóbbá és hatékonyabbá kell tenni, ami az Európai Konvent felállításához és az Alkotmányszerződés kidolgozásához vezetett. A nizzai csúcserkeztelenen 2000. december 7-én ünnepélyesen kihírdették az Unió Alapjogi Chartáját, ami a →*Lisszaboni Szerződéssel* lett az uniós jog része. (KÉ)

Párizsi Szerződés →*Európai Szén- és Acélközösség*

Régiók Bizottsága

Az →*Európai Unió* egyik érdekképviseleti és tanácsadó intézménye. A →*Maastrichti Szerződés* hozta létre a →*szubszidiaritás* elve alapján, az államok szintje alatt lévő régiók érdekeinek képviseletére. 1994-ben kezdte meg működését. Az Európai Unió területi szintjeinek statisztikai rendszerében, a NUTS-besorolásban a régiók a második szintet alkotják, és jelentős szerepük van az Európai Unió kohéziós politikájában. A →*Lisszaboni Szerződés* szerint a ~ tagjainak száma nem haladhatja meg

a 350 főt. Az Európai Unió 27 tagállamának a ~ban 329 tagja van, akik többségükben a regionális és helyi önkormányzatok választott képviselői vagy tisztségviselői közül kerülnek ki. A ~ tanácsadó testület, az →*Európai Bizottságnak*, az →*Európai Unió Tanácsának* és az →*Európai Parlamentnek* konzultálnia kell vele a helyi és regionális önkormányzatokat érintő témákban. Bár nincs jogalkotói szerepe, de a jogszabályok elfogadásának folyamatában több területen megkerülhetetlen, mivel véleménye nélkül nem fogadhatnak el jogi aktust. A ~ az →*Európai Unió Bíróságához* fordulhat, ha véleményezési jogát megsértik. (KÉ)

rendelet

Az →*Európai Unió* egyik kötelező, származtatott vagy más néven másodlagos jogi aktusa, amely általános hatályú, teljes egészében kötelező és közvetlenül alkalmazandó, vagyis nincs szükség a tagállami jogba való átültetésre. A ~eket az Európai Unió Hivatalos Lapjában ki kell hirdetni, és a bennük megjelölt napon, illetve ennek hiányában a kihirdetésüket követő huszadik napon lépnek hatályba. ~t fogadhat el az →*Európai Parlament* és az →*Európai Unió Tanácsa* közösen, továbbá az Európai Unió Tanácsa, az Európai Parlament, az →*Európai Bizottság* és az →*Európai Központi Bank*. (FB)

rendes jogalkotási eljárás

A több uniós intézmény részvételével zajló, leggyakrabban – a →*Lisszaboni Szerződés* hatályba lépése óta 85 jogalapra vonatkozóan – alkalmazott döntéshozatali eljárás (korábbi nevén együttdöntési eljárás). A ~ →*rendeleteknek*, →*irányelveknek* vagy →*határozatoknak* az →*Európai Bizottság* javaslata alapján az →*Európai Parlament*

és az →*Európai Unió Tanácsa* által történő közös elfogadásából áll. Ün. háromolvasatos döntéshozatali eljárás. Az elfogadás történhet az első vagy második olvasatban. Amennyiben ekkor nem jutnak megállapodásra, egyeztető bizottságot hívnak össze, amely a két intézmény egyenlő számú tagjából, képviselőjéből áll. Amennyiben az egyeztető bizottságban elfogadott tervezetet mindkét intézmény elfogadja, megszületik a jogszabály. Ha a ~ bármelyik olvasatában a tervezetet elutasítják, a jogalkotási eljárás eredménytelenül véget ér. A lezárt jogi aktust végérvényes formájában a jelenleg 24 hivatalos nyelven dolgozzák ki, az Európai Parlament elnöke és a Tanács elnöke írja alá, végezetül pedig az Európai Unió Hivatalos Lapjában teszik közzé, vagy – ha a jogi aktus meghatározott címzetre irányul – azzal közlik, akinek szól. A ~ban a Parlament és a Tanács egyenrangú, társjogalkotó intézmény. (L. még: →*különleges jogalkotási eljárás.*) (FB-BSA)

Római Szerződés(ek)

Nemzetközi integrációs megállapodások, amelyeket 1957. március 25-én írtak alá, és amelyek 1958. január 1-jén léptek hatályba. A ~ legfőbb célja az aláíró országok között a gazdasági integráció kiszélesítése és megerősítése volt két újabb közösség létrehozásával, mivel az alapító ugyanaz a hat ország (Belgium, Franciaország, Hollandia, Luxemburg, Németországi Szövetségi Köztársaság, Olaszország) volt, mint a →*Párizsi Szerződés* esetében. A ~ közül az egyik az →*Európai Gazdasági Közösséget (EGK)* alapította meg azzal a céllal, hogy a tagországok hozzanak létre vámuniót és közös piacot, kiszélesítve ezzel az integrációt a gazdaság egészére. A ~ közül a másik az →*Európai Atomenergia-közösség (EURATOM)* létesítésével a nukleáris

energia békés felhasználását tűzte ki célul. Az európai integráció fejlődése során az alapító ~ tartalma és a tagországok száma is változott a módosító szerződésekkel. (L. még: →*Egységes Európai Okmány*, →*Maastrichti Szerződés*, →*Amszterdami Szerződés*, →*Nizzai Szerződés*, →*Lisszaboni Szerződés* és az →*Európai Unió* bővítési politikáját megvalósító szerződések.) (KÉ)

schengeni övezet

Európának azokat az országait fogja át, amelyek létrehozták vagy később csatlakoztak az 1985-ben aláírt Schengeni Megállapodáshoz, és az 1990-ben aláírt, majd 1995-ben hatályba lépett Schengeni Megállapodás végrehajtásáról szóló egyezményhez. A Schengeni Megállapodás legfőbb célja az országok között a személyek szabad mozgásának biztosítása a határelenőrzés megszüntetésével, amit a külső határok fokozatosan megvalósuló közös szabályok szerinti ellenőrzése követett. A Schengeni Megállapodás az →*Amszterdami Szerződéssel* az →*Európai Unió* jogának része lett, biztosítva az Unió polgárai számára a szabad mozgást. A ~nek 26 teljes jogú tagja van 2020-ban: 22 uniós tagállam, ezen kívül Norvégia, Izland, Svájc és Liechtenstein. Az Európai Unió tagállamai közül Írország kimaradt a ~ből, de alkalmazhatja a schengeni jog általa kiválasztott részeit. Dániának – bár része a ~nek – lehetősége van arra, hogy kimaradjon bizonyos közös intézkedésekből. Bulgária, Románia, Ciprus és Horvátország is csatlakozik a ~hez a kritériumok teljesítése után. A ~ kialakítása az Unió legfőbb vívmányai közé tartozik, de 2015-től súlyos problémák is adódtak a menekült- és migránsválság miatt, aminek hatására a közös külső határigazgatást meg kell erősíteni. (KÉ)

stabilizációs és társulási bizottság

A stabilizációs és társulási folyamat törekvéseit az \rightarrow *Európai Unió* és a nyugat-balkáni országok közötti kétoldalú szerződésekkel valósítják meg, amelyek gyakorlati végrehajtását minden ország esetében három fő szervből álló intézményrendszer segíti. A Stabilizációs és Társulási Tanács felügyeli a társulási szerződés végrehajtását. Tagjai az \rightarrow *Európai Unió Tanácsából*, az \rightarrow *Európai Bizottságból* és az adott kormány képviselőiből kerülnek ki. Saját eljárásrendjük szerint üléseznek, hatáskörükben a felekre kötelező erejű határozatokat hozhatnak, és ajánlásokat tehetnek. A ~ az előzőekben leírt tanács munkáját segíti. Tagjai az Európai Unió Tanácsa és az Európai Bizottság képviselőiből, valamint az adott ország kormányának megbízottjaiból állnak. Feladatkörébe tartozik a Stabilizációs és Társulási Tanács üléseinek előkészítése, valamint ez utóbbi által delegált feladatok végrehajtása. A ~ munkáját albizottságokban végzi. A Stabilizációs és Társulási Parlamenti Bizottság az \rightarrow *Európai Parlament* és az adott ország parlamenti képviselőinek fóruma, amely véleménycsere céljából saját szabályai szerint ülésezik. (KÉ)

szubszidiaritás

A hatalomgyakorlás modern politikai elve, amelynek általános célja, hogy a többszintű közigazgatási rendszerben garanciát biztosítson az alsóbb fokú hatóságoknak a központi szervekkel szemben. Az \rightarrow *Európai Unióban* a tagállamok és az Unió intézményei közötti hatáskörök rendező elve, amit azokon a területeken érvényesítenek, ahol az Unió nem rendelkezik kizárólagos döntési jogkörrel (vagyis az ún. megosztott hatáskörök esetében alkalmazzák). A ~ védelmezi a tagállamok

hatásköreit, de cselekvési lehetőséget biztosít az Európai Uniónak azokon a területeken, ahol az adott cél és annak határon átnyúló hatásai következtében a közös döntéssel hatékonyabb intézkedés valósítható meg. A ~t először a \rightarrow *Maastrichti Szerződésben* fogalmazták meg azzal a céllal, hogy a hatalom gyakorlása a polgárokhoz a lehető legközelebb történjen. Ezt megerősítette az \rightarrow *Amszterdami Szerződés*, valamint a \rightarrow *Lisszaboni Szerződés* (EUSZ) is. Az utóbbi kiterjesztette a ~ értelmezését a tagállami szint alatti hatóságokra is. A ~ gyakorlati alkalmazását segíti, hogy az Unióban már a döntéshozatal előkészítésekor az \rightarrow *Európai Bizottság* jogszabálytervezetét hatáskör szempontjából a tagországok parlamentjei ellenőrzik, és megakadályozhatják a jogi aktus elfogadását, ha az elv sérülne. Az \rightarrow *Európai Bíróság* a jogszabály elfogadása után ellenőrizheti a döntéshozatal jogszerűségét, és megsemmisítheti a jogszabályt, ha az sérti a ~t. (KÉ)

társulási megállapodás

Különleges szerződés, amit az \rightarrow *Európai Unió* egy vagy több harmadik országgal vagy nemzetközi szervezettel köthet az Európai Unió működéséről szóló szerződés 217. cikke értelmében. A ~ egyik típusa az a nemzetközi szerződés, amelyben a felek célja az \rightarrow *integrációs fokozatok* valamelyik szintjének elérése, kölcsönös érdekeiken alapuló gazdasági és azokon túlmutató társadalmi, politikai, kulturális kapcsolataik fejlesztése. Az ilyen típusú szerződés központi kérdése a kereskedelem fejlesztése, a felek piacainak megnyitása, amit – a \rightarrow *WTO* szabályaival összhangban – egymás számára kölcsönösen biztosított kedvezményekkel érhetnek el. Ha a szerződő fél gazdasági fejlettsége az

Európai Unió fejlettségénél alacsonyabb, az Unió – bár viszonyos, de a partnere számára a szerződés teljesítéséhez aszimmetrikus – engedményeket tehet. A ~nak sajátos vonást kölcsönöz, ha az Európai Unió partnere egy európai állam, és közös céljuk az állam Unióhoz történő csatlakozása. A csatlakozási feltételek teljesítése során akkor a partnernek – a fentiekén túl – sok más területen is kötelezettségeket kell vállalnia. (L. még: →*jogharmonizáció.*) (KÉ)

többsébséges Európa

A ~ politikai koncepciója első alkalommal a Leo Tindemans belga kormányfő által 1974-ben készített jelentésben szerepelt. A ~ azáltal alakulhat ki az →*Európai Unió*n belül, hogy a tagállamok egy bizonyos csoportjában – egy vagy több területen – szorosabb együttműködés jön létre és állandósul. Megoszlanak a vélemények arról, hogy a ~ gyengíti vagy erősíti az európai integrációt. Szigorúan értelmezve a →*mege erősített együttműködés*, valamint a tagországok egy csoportjának részvételével működő →*eurózóna* már a ~ létezését mutatja. (FB)

Unió a Mediterrán Térségért

Az →*Európai Unió*, valamint 16 mediterrán ország legmagasabb szintű vezetői a Párizsban 2008-ban aláírt dokumentumban kinyilvánították, hogy a Földközi-tenger térségében az együttműködést tágabb keretben és magasabb szinten kell megvalósítani. Az aláírók szándéka az volt, hogy sokoldalúan fejlesszék kapcsolataikat a régió békéjének és biztonságának megteremtése érdekében, valamint együttműködjenek – egyebek mellett – a kereskedelem, a környezetvédelem, a közlekedés, az energiaügyek, a felsőoktatás területén. A sokoldalú együttműködést a 2010-ben

Barcelonában felállított titkárság koordinálja, kétévente csúcstalálkozót tartanak, és más intézményes formákat is kialakítottak. A gyakorlatban azonban az Európai Unió és a mediterrán térség tíz nem európai országa között a kapcsolatok kétoldalúan működnek, az 1970-es években megkötött társulási megállapodásokra, valamint az 1995-ös Barcelonai Nyilatkozattal kialakított Euro-Mediterrán Partnerségre (Euro-Med) építve. A Partnerség 2004 óta az →*Európai Unió szomszédságpolitikájának* déli ágát képezi. Bár az „arab tavasz” olyan problémákat hozott felszínre, amelyeket csak sokoldalú együttműködéssel lehetne kezelni, ezért a Földközi-tenger térségének magasabb szintű integrációja kívánatos lenne, erre az eddig kialakított együttműködés rendszere nem bizonyul megfelelőnek. (KÉ)

uniós polgárság

Aki az →*Európai Unió* egy tagországának állampolgára, egyúttal uniós polgár is. Az ~ kiegészíti, nem helyettesíti a tagállami állampolgárságot. Az ~gal külön jogok illetik meg az állampolgárokat. Az uniós polgároknak joguk van a tagállamok területén való szabad mozgáshoz és tartózkodáshoz, választók és választhatók az →*európai választásokon* és a helyhatósági választásokon a lakóhelyük szerinti tagállamban. Jogosultak egy másik tagállam diplomáciai vagy konzuli hatóságainak védelmét igénybe venni olyan harmadik országban, ahol a saját tagállamuk nem rendelkezik képviselettel. Jogosultak tagállamuk nyelvén írásban az uniós intézményekhez fordulni. Joguk van petíciót benyújtani az →*Európai Parlament*hez, és valamely uniós intézménnyel vagy testülettel szemben keletkezett panasszal az →*európai ombudsman*hoz fordulni. A →*Lisszaboni Szerződés* értel-

mében legalább egymillió uniós polgár – akik egyben a tagállamok egy jelentős számának állampolgárai – kezdeményezheti, hogy az →*Európai Bizottság* javaslatot terjesszen elő olyan ügyekben, amelyekben az uniós polgárok szerint a szerződés-

sek végrehajtásához új uniós jogi aktusra van szükség. (FB)

uniós vívmányok → *acquis communautaire*

BIZTONSÁGPOLITIKA

Témavezető
BALOGH ISTVÁN

A szócikkek szerzői
BALOGH ISTVÁN (BI)
BÁN JANKA (BJ)
JOÓS DÁNIEL (JD)
PANDUR PÉTER (PP)
TÖRŐ CSABA (TCs)
WEISZER ANDREA (WA)

ABM Szerződés (Anti-Ballistic Missile Treaty)

Az USA és a Szovjetunió által 1972. május 26-án aláírt és 1972. október 3-án életbe lépő → *SALTI* Megállapodás részeként létrejött, a rakétaelhárító védelmi rendszereket korlátozó szerződés. A felek maximum két szárazföldi telepítésű rakétaelhárító rendszert tarthattak fenn, egyet a főváros körül, egyet pedig egy interkontinentális → *ballisztikus rakétabázis* körzetében, 150–150 km sugarú körben, egyenként maximum 100 elfogó rakétával. 1974-ben a felek egy kiegészítő jegyzőkönyvben úgy döntöttek, hogy mindkét állam csupán egy védelmi rendszert üzemeltethet. 2001-ben az Egyesült Államok saját ballisztikus rakétavédelmi rendszerének fejlesztésére hivatkozva bejelentette kilépését az egyezményből, ez hivatalosan 2002. június 13-án történt meg. (BI)

Állandó Strukturált Együttműködés (Permanent Structured Cooperation – PESCO)

A → *Lisszaboni Szerződés* által rögzített védelmi együttműködési keretrendszer, amely alapján a szükséges katonai képességekkel rendelkező államok erősíthetik védelmi együttműködésüket. A résztvevőknek a katonai képességekre, védelmi ipari, finanszírozási, hadfelszerelési és műveleti kérdésekre vonatkozó kritériumoknak kell megfelelniük. A PESCO elindításához a résztvevők először értesítik a Tanácsot, illetve az → *EU kül- és biztonságpolitikai főképviseletét*. A főképviseletel történő egyeztetést követően a Tanács minősített többségi döntéssel jogosult az állandó strukturált együttműködés elindítására. Az így létrejött kooperációban a résztvevők egyhangúlag döntenek érdemi kérdésekben. További tagok csatlako-

zásáról, adott résztvevő felfüggesztéséről vagy éppen kiválásáról az együttműködésben részes felek minősített többséggel határoznak. 2017 folyamán – a Lisszaboni Szerződés hatálybalépése óta először – az EU tagállamai döntöttek az együttműködés beindításáról. Hosszabb vita övezte a harmadik államok PESCO projektekben való részvételének lehetőségét, amely végül 2020 novemberében zárult le. Észereint bizonyos feltételek teljesítése mellett harmadik államok számára is megnyílik a PESCO-ban való részvétel lehetősége. A 2021-ben futó 46 PESCO projekt közül Magyarország 20-ban vesz részt (11-ben résztvevő nemzetként, 9-ben megfigyelő nemzetként). (BI-JD)

Állandó Tanács (Permanent Council – PC)

Az → *EBESZ* részes államok állandó képviselőiből (nagyköveteiből) álló testület, amely a szervezet bécsi központjában hente ülésezik, döntéseit konszenzussal hozza. A konszenzusos döntések a tagokra nézve politikai értelemben kötelezőek. E grémium felel a szervezet „mindennapi” irányításáért a Miniszteri Tanács találkozási közötti időszakokban, és egyben a legfőbb politikai konzultációs testület is e periódusokban. Az ~ külön bizottságai foglalkoznak az EBESZ három dimenziójával. (BI)

Átfogó Atomcsend Szerződés (Comprehensive Nuclear-Test-Ban Treaty – CTBT)

A földfelszíni, a föld és víz alatti, valamint a légköri nukleáris tesztrobantásokat tiltó szerződést 1996. szeptember 24-én nyitották meg aláírásra New Yorkban, és eddig 185 állam írta alá és 170, köztük három nukleáris fegyverekkel rendelkező

állam, az Egyesült Királyság, Franciaország és Oroszország ratifikálta. A CTBT szerződés azonban egyelőre nem lépett hatályba. A hatálybalépés feltétele ugyanis a szerződés függelékében megnevezett 44, nukleáris technológiával rendelkező állam aláírása és ratifikációja. A 44 állam közül egyelőre nem csatlakozott Kína, Egyiptom, India, Irán, Izrael, Észak-Korea, Pakisztán és az Egyesült Államok. Észak-Korea, India és Pakisztán alá sem írta, míg a többi állam aláírta, de nem erősítette meg belső jogrendje szerint. A szerződésben foglalt célok megvalósítását a bécsi Átfogó Atomcsend Szerződés Szervezete (Comprehensive Nuclear-Test-Ban Treaty Organization – CTBTO) felügyeli. A szerződés XIV. cikkelye kiemelt jelentőséggel bír, ugyanis ez rendelkezik a CTBT univerzalizálásának és hatálybalépésének elősegítéséről. Ezért kulcsfontosságú az ún. XIV. cikkelyes konferencia, amely két-évenként kerül megrendezésre, míg minden köztes évben miniszteri szintű rendezvény keretében találkoznak a részes államok az ENSZ Közgyűlés margóján. Kétévente 2-2 állam – egy az északi, egy a déli féltekéről – felel az ún. XIV. cikkelyes társkoordinátori feladatok ellátásáért, összefogva az aláírók, ill. ratifikálók számának növelése érdekében folytatott lobbitevékenységet. Magyarország Indonéziával 2013–2015 között töltötte be ezt a szerepet. A rezsím verifikációjáról az ún. Nemzetközi Megfigyelő Rendszer (International Monitoring System – IMS), a Nemzetközi Adatközpont (International Data Center – IDC) és a terepen való ellenőrzések (On-Site Inspections – OSI) gondoskodnak. A szenzorrendszer képes a tesztrobbantások észlelésére, de több polgári alkalmazása is létezik, alkalmas például a földrengés és cunami előrejelzésé-

re. A hatálybalépés szempontjából fontos az Egyesült Államok szerepe. Clinton elnök ugyan aláírta a szerződést, ám az amerikai szenátus a mai napig nem ratifikálta, holott ennek fontos szerepe lenne a többi állam ösztönzésében. Külön problémát jelent Észak-Korea nukleáris sorozatos tesztrobbantása, ami komoly kihívás a CTBT érvényesülése szempontjából. (BIPP)

Atomsorompó Szerződés (Treaty on the Non-Proliferation of Nuclear Weapons – NPT)

1968. július 1-jén aláírásra megnyitott és 1970. március 5-én hatályba lépő szerződés, amelynek letéteményese az Egyesült Államok, az Egyesült Királyság és Oroszország. A szerződés magyar elnevezése találó, mert a szerződés nemzetközi jogi értelemben „sorompót ereszt” a nukleáris fegyverekkel rendelkező, illetve nem rendelkező részes államok „közé”. Az utóbbiak csatlakozásukkal vállalják, hogy nem törekszenek nukleáris fegyverek fejlesztésére és beszerzésére, az ilyen eszközökkel rendelkezők pedig vállalják, hogy nem adják tovább ilyen jellegű technológiájukat és ismereteiket. Nukleáris fegyverrel rendelkező államnak számít az az állam, amely 1967. január 1. előtt nukleáris szerkezetet vagy fegyvert robbantott. A szerződés csaknem univerzális jellegű, s mint ilyen, a legfőbb nemzetközi multilaterális non-proliferációs rezsimnek tekinthető. (Észak-Korea 2003-ban kilépett a szerződésből, India, Pakisztán és Izrael pedig nem írta alá.) A szerződés verifikációjáért a →*Nemzetközi Atomenergia Ügy-nökség* (NAÜ) felel. A verifikáció gerincét a biztosítéki megállapodások (Safeguards Agreement) képezik. E dokumentumok a NAÜ és a nukleáris fegyverekkel nem

rendelkező államok között jönnek létre. A megállapodások rögzítik, hogy az ilyen államok békés célú nukleáris programjait a NAÜ felügyelete alá helyezik, amit utóbbi a részes államok által tett adat-szolgáltatások alapján végez. A NAÜ ennek értelmében jogosult ellenőrzéseket végezni az adott ország területén. Még szigorúbb és intenzívebb ellenőrzést biztosítanak az 1997-re kidolgozott kiegészítő jegyzőkönyvek (Additional Protocol), amelyek azonban a biztosítéki megállapodásokkal szemben önkéntes alapon köthetők. Az NPT-nek a nukleáris energia békés felhasználásának lehetőségére és a nukleáris →*leszerelés* kötelezettségére vonatkozó kitételei komoly politikai vitákat váltanak ki a kezdetektől. Az előbbi a szerényebb technológiai fejlettséggel rendelkező fejlődő országok számára kiemelt jelentőségű, az utóbbi kapcsán pedig rendszeres bírálat éri a nukleáris fegyverrel rendelkező államokat, amiért elmulasztják e szerződéses kötelezettségüket. Az atomsorompó-rezsim felülvizsgálatát az 1975 óta 5 évenként tartott felülvizsgálati konferenciák (Review Conference – RevCon) biztosítják, amelyek végén – amennyiben a részes államok meg tudnak egyezni – a felek záródokumentumot fogadnak el (erre csak 1975-ben, 1985-ben, 2000-ben és 2010-ben volt példa). 1995-ben a szerződés hatályát határozatlan időre meghosszabbították. Az elmúlt évtizedekben különösen két ország nukleáris programja uralta az Atomsorompó Szerződéssel összefüggő diskurzust. Irán esetében hosszas viták és diplomáciai erőfeszítések eredményeként 2015. július 14-én aláírták az ún. →*Közös Átfogó Akciótervet* (*Joint Comprehensive Plan of Action – JC-POA*), amely szigorú ellenőrzési rezsimet ír elő Irán számára. Észak-Korea pedig

korábbi többszörös szerződészegést követően 2003-ban kilépett az NPT-ből, és kísérleti robbantásokat hajtott végre, →*ballisztikus rakétatechnológiájának* fejlesztése mellett. A tizedik felülvizsgálati konferencia megtartására 2020 áprilisában került volna sor, azonban a COVID-19 okozta világvárvány következtében 2021. augusztus 2. és 27. között kerül megrendezésre. Az ülésen az NPT felülvizsgálata mellett sor kerül a →*Közös Átfogó Akcióterv* (JC-POA) megállapodás kérdéseinek megvitatására is. Szintén áttekintik, hogy a részes államok hogyan teljesítettek a 2015-ös felülvizsgálati konferencia óta a nukleáris non-prolifерáció és leszerelés előmozdítása, valamint a nukleáris energia békés célú felhasználásának elősegítése terén. A konferencián felmerülhet továbbá a szerződéből való kilépési feltételek szigorításának kérdése is. (BI-PP)

ATT →*Fegyverkereskedelmi Szerződés*

Ausztrália Csoport (Australia Group)

1985-ben jött létre a biológiai és vegyi fegyverek elterjedését megakadályozni hivatott ~, amelynek jelenleg 43 tagja van (részes fél az →*EU* is). A rezsim a gyakorlatban a vonatkozó fegyverekhez kapcsolódó érzékeny és kettős felhasználású anyagokat tartalmazó lista alapján működik. A tagok vállalják, hogy ezen anyagok vonatkozásában koordinálják exportpolitikájukat, és közös alapelveket érvényesítenek saját exportengedélyezési gyakorlatukban. Minden tag egyben részes állama a Biológiai és Toxinfegyver-tilalmi, illetve a Vegyifegyver-tilalmi Egyezménynek. A tagállamok képviselői évente kétszer találkoznak Párizsban, testületük konszenzussal hozza döntéseit. A rezsim a „csoport” elnevezést kapta, az együttműködés

ugyanis önkéntes koordináción alapszik, és hatékonysága végső soron a tagok egyéni exportengedélyezési gyakorlatán múlik. (BI–PP)

AWACS (Airborne Warning and Control System)

Légi előrejelző és irányító rendszer. A \rightarrow NATO Boeing E-3A Sentry („Őrszem”) típusú repülőgépeire telepített fedélzeti felderítő és vezetési-irányítási, illetve légtérellelőrzési és kommunikációs rendszere, amely azon kevés képességek egyike, amely valóban a NATO közvetlen felügyelete alatt működik. A mintegy 16 repülőgépből álló flotta légibázisa a németországi Geilenkirchenben található. A technológia jelentősége abban rejlik, hogy a rendszerrel a NATO akár 500 km-es hatókörben is képes felderítő tevékenységet végezni. A hidegháború idején kifejlesztett kapacitás az ukrajnai válság, illetve az ISIL iszlamista terrorszervezet fenyegetése kapcsán ismét felértékelődött. (L. még: \rightarrow ISIL elleni globális koalíció.) (BI)

ballisztikus rakéta

Olyan röppályán haladó rakéta, amely útja során egy szabályos ellipszis alakú görbe ívének egy szeletét követi. A nagyobb hatótávolságúak a Föld légkörét elhagyva jutnak el célpontjukig. Az első ilyen jellegű rakéta a német V-2 volt, de igazi fejlődésnek a hidegháborús katonai versengés következtében indult az 1950-es évektől, szoros összefüggésben a nukleáris fegyverek terjedésével. A Szovjetunió és az Egyesült Államok is 1959-ben állította hadrendbe az első interkontinentális ~it. A rakéták része az indító, a hajtómű, az irányítórendszer és a töltet. Különleges hadászati előnyt jelentenek a nukleáris meghajtású tengeralattjárókra telepített (nukleá-

ris) ~k, azok mozgékonyasága és pozíciójuk nehezebb követhetősége miatt. A hatótávolság szerint megkülönböztetünk rövid (150–800 km, Short Range Ballistic Missile – SRBM), közepes (800–2400 km, Medium Range Ballistic Missile – MRBM) és középhatótávolságú (2400–5500 km, Intermediate Range Ballistic Missile – IRBM), valamint interkontinentális ~kat (5500–15 000 km, Intercontinental Ballistic Missile – ICBM). A tengeralattjáróról indított ~k (Submarine-launched Ballistic Missile – SLBM) hatótávolsága általában 5500 km feletti. (BI)

Ban Treaty (Treaty on the Prohibition of Nuclear Weapons)

A nukleáris fegyvereket betiltó szerződés 2017. szeptember 20-án nyílt meg aláírásra New Yorkban. A szerződés megtiltana a nukleáris fegyverek és nukleáris robbanószerkezetek fejlesztését, tesztelését, gyártását, beszerzését, birtoklását és felhalmozását. A dokumentum 90 nappal az 50. ratifikációs dokumentum letétbe helyezését követően lépett hatályba 2021. január 22-én (a szerkesztés lezárásáig 86 állam írta alá és 54 állam ratifikálta). A szerződést meglehetősen komoly politikai polémia veszi körül. A dokumentum létrehozásának ötlete részint az \rightarrow Atomsorompó Szerződés 2015-ös felülvizsgálati konferenciájának kudarcából ered, de legalább ekkora szerepet játszott a fejlődő és nukleáris fegyverekkel nem rendelkező államok egy részének kritikája is, amely szerint a nukleáris fegyverrel rendelkező hatalmak nem teljesítik az Atomsorompó Szerződés VI. cikkében rögzített \rightarrow leszerelési kötelezettségüket. Államok egy csoportjának véleménye szerint azonban a teljes nukleáris leszerelést csak a nukleáris fegyverekkel rendelkező államok bevonásával, fokozatos és folyamatos tár-

gyalások, illetve konzultációk révén lehet elérni. A →*NATO* és az Egyesült Államok határozottan ellenzi a szerződést. A NATO véleménye szerint a szerződést a nukleáris hatalmak úgysem fogják aláírni, rájuk nézve tehát nem lesz kötelező. Emellett a jelenlegi biztonsági környezet nem teszi lehetővé a nukleáris fegyverek azonnali feladását, mivel az komoly nemzetközi instabilitáshoz vezetne. (BI-JD)

Bécsi Dokumentum (Vienna Document)

A 2011. november 30-án elfogadott dokumentum alapja az 1990-es ~, amelynek fokozatos és időszakos felülvizsgálataként került kialakításra a 2011-es változat. A dokumentum célja az átlátható bizalom- és biztonságerősítő lépések átfogó sémájának megteremtése a lehető legrészletesebb és legszélesebb körben végrehajtott információcsere révén. A ~ politikai kötelezettségvállalásokat jelent, jogi kötőerővel nem bír. A tagállamok minden évben december 15-ig kötelesek adatokat szolgáltatni saját haderejük felépítéséről, szervezetéről, létszámáról és eszközzeiről. Dandár- vagy ezredszintű alakulatokra vonatkozóan kell részletes adatokat szolgáltatni, beleértve annak földrajzi elhelyezkedését. A felek kicserélik a védelempolitikájukkal és védelmi tervessel kapcsolatos információikat is. Az →*EBESZ*-tagállamoknak kötelességük a legalább 9000 fő részvételével zajló katonai gyakorlatokat 42 nappal előre bejelenteni, azaz a résztvevő államokat tájékoztatni. Ez alól kivétel az ún. snap-exercise, amikor a haderők vezetése az alakulatok készenlétét előzetes bejelentés nélkül, „szűrőpróbaszerűen” kívánja felmérni a váratlan helyzetekre történő reagálás tesztelése érdekében. A 13 000 főt elérő katonai gyakorlatokat kötelező bejelenteni és megfigyelésü-

ket lehetővé tenni (résztvevő államokként 2 megfigyelőt meghívni). Ez utóbbi elemek érzékeny kérdésekké váltak az elmúlt évek Oroszország által végrehajtott nagyszabású és előre be nem jelentett hadgyakorlatai kapcsán. A →*NATO*-tagállamok Moszkvát rendre fenti kötelezettségei elmulasztásával vádolják, az utóbbi szerint viszont gyakorlata összhangban áll a nemzetközi sztenderdekkel. A rögzített szabályok végrehajtását ún. ellenőrzések és értékelő látogatások keretében lehet verifikálni, így a dokumentumnak jelentős bizalomerosztó jellege van. A dokumentumban foglaltak végrehajtását az EBESZ Biztonsági Együttműködési Fóruma segíti a kifejezetten a végrehajtást értékelő értekezletek évenkénti megrendezésével. Rendelkezései – a katonai, haditechnikai fejlődés következtében – mára részben elavultak, így szükséges lenne a dokumentum korszerűsítése. Bár a 2011-es változat szerint erre öt évenként sort kellene keríteni, ez mindaddig nem történt meg. Jóllehet az országok egy jelentős csoportja elkészítette a dokumentum felülvizsgálatát (amelynek egyik kulcseleme a bejelentési szintek csökkentése), egyelőre nincs konszenzus annak elfogadásáról. A ~ végrehajtása alapvetően a részt vevő államok politikai akaratától függ. Relevanciájának megőrzése fontos érdek, ugyanis az európai fegyverzet-ellenőrzési rendszer fokozatos leépülését követően mára lényegében az egyetlen eszköz a részt vevő államok közötti bizalomépítésre és együttműködésre a fegyverzet-ellenőrzés területén. Hazánk több kétoldalú megállapodást kötött a ~ alapján, és Magyarország dolgozta ki azt a határozattervezetet is, amely az ellenőrzések és értékelő látogatások során biztosított információátadásra vonatkozik, s ez időközben a 2011-es dokumentumnak is részévé vált. (BI-PP)

befagyott konfliktusok

Olyan konfliktusok, amelyeknek katonai eszkalálódása ugyan megszűnt, de nem került sor azok katonai vagy politikai lezárására. Ilyen esetekben gyakran csak tűzszüneti megállapodást kötnek a felek, amelyet általában nem tartanak be teljes mértékben. Az eszkalálódás viszonylagos megszűntetése nem zárja ki az alacsony intenzitású katonai cselekményeket és az időnként fellángoló összecsapásokat. Az ilyen konfliktusok többnyire a posztsovjet térséghez kötődnek (a transznysztriai, a georgiai, a nagorno-karabahi, valamint a kelet-ukrajnai konfliktus). 1990 és 1992 között az orosz támogatást élvező, ún. „Transznysztriai Köztársaság” kihirdette függetlenségét, Moldova azonban saját részeként tekint a Dnyeszteren túli területre, ahol orosz erők állomásoznak. 1988 és 1994 között Azerbajdzsán Hegyi-Karabah nevű enklávéjában az Örményország által támogatott örmény többség csapott össze az azeri kisebbséggel. Az enklávé el akart szakadni Azerbajdzsántól, és csatlakozni kívánt Örményországhoz, amely részben azóta is katonai ellenőrzése alatt tartja a területet, s ez időről időre kiújuló összecsapásokhoz vezet. Legutóbb 2020-ban tört ki háború a részes felek között, amelynek eredményeképpen Hegyi-Karabah területének jelentős része ismét azeri ellenőrzés alá került. Nem zárható ki újabb jövőbeli eszkaláció. Abházia és Dél-Oszétia az 1990-es évek elején el akart szakadni Georgiától, s ez már akkor fegyveres összecsapáshoz vezetett, 2008-ban azonban e törekvés miatt háború robbant ki Oroszország és Georgia között. A szakadárak de facto kormányait Oroszország támogatja, és területeket független államokként ismeri el. Orosz erők állomásoznak mind Abháziában, mind Dél-Oszétiában. Az

Ukrajnában 2014-ben lezajlott hatalomváltást követően Oroszország annektálta az ország részét képező Krím-félszigetet. Konfliktus robbant ki továbbá Ukrajna központi kormánya és a Moszkva által támogatott kelet-ukrajnai de facto kormányok között is, változó intenzitású összecsapásokkal. A hegyi-karabahi és a transznysztriai konfliktusokat az →EBESZ égisze alatt létrejött mechanizmusok keretében próbálják a felek tárgyalásos úton rendezni, azonban mindeddig nem sikerült áttörést elérni. A kelet-ukrajnai konfliktusban fontos szerep jut az EBESZ-nek, amely megfigyelő missziót működtet az ún. minszki jegyzőkönyv végrehajtásának felügyelete érdekében. A jegyzőkönyv a konfliktus politikai rendezésének menetrendjét tartalmazza, ám a mai napig nem hajtották végre. (BI–BJ)

Belgrád–Pristina dialógus

Az →EU diplomáciai közvetítésének egyik alapvetően sikeres példája a Szerbia és Koszovó között uniós kezdeményezésre és közvetlen részvétellel 2011-ben elindult és későbbi megállapodások sorát kialakító folyamat. 2012 óta a legmagasabb szintű politikai (az →EU kül- és biztonságpolitikai főképviseelő, valamint a szerb és a koszovói kormány- vagy államfő részvételével) és szakértői szinten is zajló rendszeres háromoldalú találkozók sora gyakorlati eredményeket hozott. Ezek eléréséhez elengedhetetlennek bizonyult a 2013 tavaszán kialakított megállapodás a Szerbia és Koszovó közötti kapcsolatok normalizálásának elveiről. Ezt követően rendezési megoldásokat fogadtak el a viszályban álló felek látszólag technikai (pl. mitrovicai híd, energia- és hírközlési hálózatok viszonya), de a konfliktushelyzet feloldása és Koszovó rendezett állami működése szempont-

jából kikerülhetetlen kérdésben. A párbeszéd útján zajló rendezési folyamat egyik kulcseleme a koszovói szerb többségű önkormányzatok öngazgatásának mikéntje. A jelenleg is zajló diplomáciai vitarendezési eljárásban elengedhetetlen ösztönző erőt jelent a két ország számára az uniós integrációs törekvések stratégiai prioritása. 2020-ban az EU a Belgrád–Pristina dialógusért, valamint az egyéb nyugat-balkáni regionális kérdésekért felelős különleges képviselőt nevezett ki. (TCS)

„Berlin plusz” Megállapodás

A 2003-as megállapodás értelmében az →EU válságkezelési műveletei során – amennyiben a →NATO-nak nincs rá szüksége – hozzáférhet a NATO tervezési kapacitásaihoz, eszközeihez, és végső soron a vezetés-irányítás megkönnyítése érdekében a NATO parancsnoki struktúrájára is támaszkodhat. Utóbbi a gyakorlatban a szövetséges erők európai főparancsnok-helyettesének (Deputy Supreme Allied Commander Europe – DSACEUR) való alárendelést jelenti. Erre példa az Unió EUFOR Althea nevű missziója Bosznia-Hercegovinában. (BI)

Biológiai és Toxinfegyver-tilalmi Egyezmény (Biological and Toxin Weapons Convention – BTWC)

1972. április 10-én nyitották meg aláírásra, és 1975. március 26-án lépett hatályba. Letéteményese az Egyesült Államok, az Egyesült Királyság és Oroszország. Jelenleg 183 részes állama van, 4 ország pedig aláírta, de nem ratifikálta. A szerződés megtiltja a biológiai és toxinfegyverek fejlesztését, gyártását, tárolását és megszerzését, illetve tiltja az ilyen fegyverek más állam részére történő átadását is. A csatlakozó államok vállalják, hogy 9 hónap alatt

felszámolják a szerződésben meghatározott anyagokat és fegyvereket. Az egyezmény nem tiltja a biológiai ágensek és toxinok békés célú felhasználását. A szerződésnek nincs betartást ellenőrző rendszere, a dokumentum szerint a szerződést sértő gyakorlatot az →ENSZ BT elé kell utalni, amely elvileg szankciókat is elrendelhet. Felülvizsgálati konferenciát 5 évente tartanak. Az 1991-ben elfogadott bizalomerősítő intézkedések eredményeként a részes államok vállalták, hogy minden évben önkéntes alapon nyilatkoznak a biológiai jellegű kutatóprogramjaikról. 2006-ban jött létre a Végrehajtást Segítő Egység (Implementation Support Unit – ISU), amely a szerződés tematikájához kapcsolódó adatcserét segíti, és kezeli az ennek kapcsán gondozott adatbázist. A részes államok 1992–93 folyamán egy szakértői bizottság, az ún. VEREX (verification experts) létrehozása révén kívánták előrevinni a megfelelő verifikációs mechanizmus kialakításának folyamatát, amely egészen sikeresen haladt előre, elkészült a verifikációs mechanizmust részletesen rögzítő koncepció. A 2001. szeptember 11-i terrorcselekmények és az azt követő lépfenevírus-támadások miatt azonban az USA – nemzetbiztonsági és gazdasági érdekeire hivatkozva – elállt annak támogatásától. A felülvizsgálati konferenciák azóta sem hoztak áttörést egy átfogó és hatékony ellenőrzési rendszer kialakítását illetően. (BI–PP)

Bizonyos Hagyományos Fegyverekről Szóló Egyezmény (Convention on Certain Conventional Weapons, CCW)

A három mellékelt jegyzőkönyvet tartalmazó egyezményt 1980. október 10-én fogadták el, és 1981. április 10-én nyitották meg aláírásra. 1983 decemberében lépett

hatályba. A negyedik jegyzőkönyvet 1995 októberében fogadták el, és 1998 júliusában lépett hatályba, míg az ötödik jegyzőkönyv elfogadására 2003 novemberében került sor, és 2006 novemberében lépett hatályba. Jelenleg 125 állam részese az egyezménynek, Egyiptom, Nigéria, Vietnám, Szudán aláírta ugyan, de nem ratifikálta. Az öt jegyzőkönyv: az I. az orvosi technológiával nem kimutatható repeszekkel sérüléseket okozó fegyverek tiltásáról szól, a II. számú jegyzőkönyv bizonyos típusú aknákra vonatkozik, a III. a gyújtófegyverek használatával, a IV. a lézerefegyverekkel foglalkozik, az V. pedig a fel nem robbant lőszerrel összefüggő szabályokat taglalja. A szerződés nem rendelkezik verifikációs mechanizmussal. (BI-PP)

biztonság

Veszélytől és fenyegetéstől mentes állapot. A fogalom a latin „*securitas*” szóra vezethető vissza, amely a „*sine cura*” kifejezés kombinációjából ered, jelentése félelem, aggodalom nélküli állapotra utal. A →*biztonságpolitikában* a ~ leggyakoribb tárgya és viszonyítási pontja a nemzet, illetve a nemzetállam. Beszélhetünk azonban más entitás – pl. társadalmi csoportok, társadalmak, nemzetek, államok egy csoportjának – ~áról vagy egy integrációs, nemzetközi szervezet ~áról (pl. →*EU*, illetve →*NATO*) is. Más megközelítést alkalmazva a ~ értelmezhető nemzetközi, regionális, vagy globális szinten is. A ~i fenyegetések is kategóriába sorolhatók. Így megkülönböztetünk hagyományos jellegű, illetve új típusú ~i fenyegetéseket. A hagyományos fenyegetések közé klasszikusan az államok közötti fegyveres konfliktus lehetősége tartozik. Az új típusúakhoz sorolható a →*terrorizmus*, az illegális →*mig-*

ráció, a kibernetika, az energiabiztonságot veszélyeztető kihívások és a környezetre káros hatások. A fenyegetés forrása lehet állami vagy nem állami (pl. egy terrorcsoport vagy szervezett bűnözői hálózat), és adott esetben földrajzi szempontokhoz is köthető, lehet lokális, az egész nemzetet érintő, nemzetközi, regionális vagy globális. Az újabb konfliktusok – ellentétben a 17. században kialakult vesztfáliai világrenddel – jelentős része államon belüli, és nem államok közötti. Ez jórészt a gyenge, ill. bukott államok működésének következménye, amelyekben megbomlik az állami erőszak monopóliuma. Az ilyen államok területén több egymással versengő erőközpont alakul ki, és ezt a terrorcsoportok és szervezett bűnözői hálózatok igyekeznek kihasználni (pl. Szíria, Afganisztán, Szomália). Az eltérő elméleti iskolák más és más módon közelítik meg a ~ problematikáját. A klasszikus elméletnek számító realizmus szerint a nemzetközi rendszer legfőbb szereplője és politikaformáló ágense az állam. Az államok (az emberi természetből fakadóan) önértéket érvényesítő, haszon- és hatalommaximalizáló magatartást követnek, és lépéseik legfőbb mércéje nemzeti érdekeik érvényesítése. Emiatt gyakran konfliktusba is kerülnek egymással. Az iskola egyik legjelentősebb képviselője Hans J. Morgenthau. A liberális gondolkodók egyetértenek azokkal, hogy a nemzetközi rendszerben az állam a legfontosabb szereplő, ám a realitásokkal ellentétben szerintük a világpolitika nem feltétlenül konfliktusos. Az államok képesek tanulni hibáikból, és képesek együttműködni. Nem véletlen tehát, hogy a liberális elméletek közé sorolható az integrációkat modellező teóriák jelentős része. A liberális nemzetközi kapcsolatok elméletének az egyik meghatáro-

zó kutatási tárgy a nemzetközi gazdasági együttműködési formákra koncentrál, és a kölcsönös függés (interdependencia) kérdését teszi vizsgálatá tárgyává. Az iskola legismertebb szerzői közé tartozik Joseph Nye és Robert O. Keohane. A ~elméletek harmadik nagy iskolája a konstruktivizmus. Eszerint az állami/nemzeti érdekek szubjektív percepciókon alapuló konstrukciók, objektív ~ nem létezik, és a ~ észlése befolyásolható. A konstruktivista ~elméletek egyik legfontosabb analitikus eszköze a ~i szektorok megkülönböztetése. A Jaap de Wilde, Barry Buzan és Ole Waever nevével fémjelzett iskola szerint a ~ szektorálisan értelmezendő, létezik politikai, gazdasági, katonai, társadalmi és környezeti szektor. Nevükhöz fűződik továbbá a „~iasítás” (securitization) elmélete, amely szerint egy-egy ügyet „kiemelve” a politika „normális” ügymenetéből, a politikát formáló szereplők gyakran ~iasítanak. A ~elméletek részletesen foglalkoznak a ~i modellekkel. E modellek arra vonatkoznak, hogy miként lehet a nemzetközi ~ot a leghatékonyabban garantálni, megszervezni. Az eltérő ~elméleti iskolák eltérő modellekre „esküsznek”. Az egyik legismertebb modell a nukleáris elrettentés modellje. Eszerint a nukleáris hatalmak a kölcsönös elrettentés révén önmérsékletre kényszerülnek, és ez garantálja a stabilitást a nemzetközi rendszerben (ld. a hidegháborús szembenállást). Hasonlóan ismert a →*kollektív védelem* modellje. A rendszerben az egyik résztvevőt érő támadást a többi saját maga ellen intézett kihívásként értelmezi, és ennek alapján nyújt segítséget a megtámadott félnek. Erre példa az →*Észak-atlanti Szerződés V. cikkelye*, amely a fenti tartalommal szavatolja a szövetségesek biztonságát. Szintén ismert modell a →*kollektív biztonság* rendszere,

amelyben a felek vállalják, hogy egymás között lemondanak az agresszióról, az agresszorral szemben pedig a rendszer tagjai közösen, mindenki által elfogadott szabályok és struktúrák segítségével lépnek fel (pl. az ENSZ). (BI)

Biztonsági Együttműködési Fórum (Forum for Security Co-operation – FSC)

Az →*EBESZ* legfontosabb, 1992-ben létrehozott politikai-katonai, illetve katonai biztonsági kérdésekkel foglalkozó konzultációs szerve, mely a részes államok EBESZ melletti állandó képviselőit tömöríti. Ez a testület foglalkozik az EBESZ égisze alatt megszületett politikai-katonai megállapodások végrehajtásával. A hetente ülésező grémium elsődleges feladata a bizalomerősítés a katonai transzparencia, a katonai információcsere és konzultációk révén, illetve a kockázatcsökkentés. Döntéseit konszenzussal hozza, és napirendjének alakításában fontos szerep jut a Fórum elnökségének, amelyet egy-egy tagállam négy hónapig tölt be rotációs alapon. A kontinuitást az előző, a jelenlegi és a következő elnökökből álló „trojka” biztosítja. (BI)

biztonságpolitika

Állami szereplők →*biztonság* megteremtésére irányuló politikai cselekvéseinek összessége. Noha többféle entitás biztonságáról, biztonsági és ~i törekvéseiről beszélhetünk, a ~ végső referenciapontja és letéteményese az állam, illetve annak a végrehajtó hatalmi ága. Az állam saját társadalmának védelmére irányuló törekvése a ~i cselekvés összességében ölt testet. Ennek alapja a szuverenitás belső és külső elemeinek megléte. A belső szuverenitás hordozója a legitím, stabil és cselekvő-

képes kormányzat, amely képes szuverenitását nemzetközileg is kivetíteni, és képes nemzeti érdekeinek érvényesítésére. A ~ a nemzetközi kapcsolatok elméletének realista irányzata szerint ún. „magas politika” („high politics”), amely az állam és a társadalom túlélésének garantálása miatt megkülönböztetendő az „alacsony politika” („low politics”) kategóriájától. Az utóbbiak olyan közpolitikák, amelyek bár elengedhetetlenek egy társadalom, állam sikeres működéséhez, ám – a realisták szerint – mégsem az egzisztenciális túlélés garantálásával állnak összefüggésben. A ~t hagyományosan a külpolitika részeként, annak egyik legfontosabb prioritásként értelmezzük. A →*védelempolitika* a ~ egyik (szűkebb) területeként értelmezendő. A gyakorlatban a ~ jellemzően összkormányzati megközelítést igényel, a külügyi és a védelmi tárca mellett elengedhetetlen az egyéb intézmények összehangolt és koordinált működése. Ez különösen igaz a biztonság külső és belső dimenzióinak összeosódása miatt, aminek következtében a belügyi tárcanak éppen olyan nagy szerep jut például a →*terrorizmus* jelentette fenyegetés →*elhárításában*, mint a védelmi vagy a külügyminisztériumnak. (BI)

BTWC → *Biológiai és Toxinfegyver-tilalmi Egyezmény*

bukott állam (failed state)

Olyan állam, amelyben a központi hatalom gyenge, és emiatt nem érvényesül autoritásának kizárólagossága. Nincs egyetlen központi hatalmi centrum, hanem egymással versengő, konfliktusban álló párhuzamos autoritások jönnek létre. Az ország belső szuverenitása és a központi hatalom legitim erőszak-monopóliuma megbomlik, és helyette egy töredezett

hatalmi rendszer alakul ki az adott ország nemzetközileg elismert határain belül. A központi hatalom nem képes teljes területe felett kontrollt biztosítani, annak csak egy részét ellenőrzi. Az ilyen országban nincs egységes törvényes rend. Hasonló jelentéstartalommal bír a „gyenge állam” („weak state”) kifejezés, amely szintén a nem megfelelően működő állami kontrollra utal. A bukott államra példa Afganisztán, Szíria vagy Szomália. (BI)

CCM → *Kazettás Lőszerekről Szóló Egyezmény*

CCW → *Bizonyos Hagyományos Fegyverekről Szóló Egyezmény*

CFE → *Európai Hagyományos Fegyveres Erőkről Szóló Szerződés*

CFSP → *közös kül- és biztonságpolitika*

civil kontroll

A politikum (polgári) ellenőrzésének érvényesülése a haderő irányítása felett. A demokratikus politikai berendezkedésű társadalmakban ez a szigorú alá-fölé rendeltségi viszony kettős célt szolgál. Egyrészt biztosítja, hogy a kormánynak alárendelt hadsereg ne tegyen szert túlzott befolyásra, ne avatkozzon bele a politikába. Másrészt garantálja, hogy a haderő alkalmazása a politika által meghatározott stratégiai irányok és célok mentén történjen. A ~szorosan összefügg a parlamenti kontroll működésével, mert a törvényhozás és annak illetékes bizottságai fontos szerepet játszanak a haderő irányításának ellenőrzésében. (BI)

CJTF → *Összhaderőnemi Alkalmi Harci Kötelék*

CMPD → *Válságkezelési és Tervezési Igazgatóság*

CPCC → *Polgári Tervezési és Irányítási Képesség*

CSDP → *közös biztonság- és védelempolitika*

CSTO → *Kollektív Biztonsági Szerződés Szervezete*

CTBT → *Átfogó Atomcsend Szerződés*

CWC → *Vegyifegyver-tilalmi Egyezmény*

DCB → *védelmi kapacitásépítés*

EAPC → *Euro-atlanti Partnerségi Tanács*

EBESZ → *Európai Biztonsági és Együttműködési Szervezet*

EBESZ Miniszteri Tanács

A → *Párizsi Charta* keretében létrehozott testület, amely évente egyszer ülésezik külügyminiszteri szinten – általában decemberben – a soros elnökségért felelős országban. Az → *EBESZ* legfontosabb politikai döntéshozó, irányító szerve, amely döntéseit konszenzussal hozza. Ez a rendszer az elfogadott döntéseknek magas fokú legitimitációt biztosít, ugyanakkor nehezíti is a meghozatalukat. Ez az utóbbi nehézség látszik érvényesülni az elmúlt tíz évben, mivel – jórészt a „befagyott konfliktusok” miatt – a felek viszonylag kevés kérdésben tudnak konszenzusra jutni. (BI)

EDA → *Európai Védelmi Ügynökség*

EEAS → *Európai Külügyi Szolgálat*

eFP → *megerősített előretolt jelenlét*

elhárítás

Az államoknak az ellenérdekelte titkosszolgálatok → *hírszerzési* erőfeszítéseit és befolyásolási kísérleteit, kémtevékenységét elhárító gyakorlata. Az ~t végző szervezetek kulcsszerepet vállalnak a szervezett bűnözés elleni küzdelemben is. A védekezésnek ez a válfaja épülhet humán erőforrásokra és infokommunikációs technológiára, valamint számos egyéb módszerre. A legtöbb államban intézményileg is elkülönül a polgári és a katonai ~ (pl. Németországban a polgári szerv a Bundesamt für Verfassungsschutz – BfV, azaz az Alkotmányvédelmi Szövetségi Hivatal; a katonai pedig a Militärischer Abschirmdienst – MAD, azaz Katonai Elhárító Szolgálat). Magyarországon az előbbiért az Alkotmányvédelmi Hivatal (AH), utóbbiért a Katonai Nemzetbiztonsági Szolgálat (KNBSZ) felel. (BI)

ESDI → *európai biztonsági és védelmi identitás*

Észak-atlanti Együttműködési Tanács (North Atlantic Cooperation Council)

1991. december 20-án létrehozott intézmény, amelyet a → *NATO* akkori tagállamai a Varsói Szerződés egykori tagállamaival való konzultációra, párbeszédre használtak. Napirendjét a Kelet- és Közép-Európában kialakult konfliktusok (pl. a délszláv válság), illetve az orosz csapatkivonások határozták meg. A testület jelentősen segítette a NATO partnerségi politikájának fejlesztését és alakítását. 1997-ben a szerepét átvette az → *Euro-atlanti Partnerségi Tanács* (Euro-Atlantic Partnership Council). (BI)

Észak-atlanti Szerződés (North Atlantic Treaty)

Az 1949. április 4-én Washingtonban, a 12 alapító állam által aláírt ~ a → *NATO* alapdokumentuma. Az alapítók a következők: Belgium, Dánia, Egyesült Államok, Egyesült Királyság, Franciaország, Hollandia, Izland, Kanada, Luxemburg, Norvégia, Olaszország, Portugália. A preambulumban a felek hitet tesznek az ENSZ Alapokmányának alapelvei mellett, utalnak a demokrácia, az egyéni szabadságjogok és a jogállamiság védelmezésére, és kiemelik a → *kollektív védelem*, illetve a béke és → *biztonság* megőrzésének jelentőségét. A III. cikk utal az egyéni és kollektív védelmi képességek fejlesztésének kötelezettségére. A szerződés legtöbbször idézett és legismertebb cikke az V., amely rögzíti a kollektív védelem elvét. Eszerint a tagállamok egyike elleni támadást a többi ellene intézett fenyegetésként értékeli, és kötelessége segítséget nyújtani a megtámadott tagállamnak, a fegyveres segítségnyújtást is beleértve. A VI. cikk foglalja össze a szerződés területi hatályával kapcsolatos tudnivalókat, ami lényegében a részes államok észak-amerikai és európai területeit, illetve vizeit foglalja magában. Manapság a NATO fellépése már nem korlátozódik erre a térségre, az afganisztáni intervenció is jelzi, hogy a NATO aktivitása ennél jóval tágabb földrajzi keretek között mozog. A X. cikk rendelkezik a bővítés lehetőségéről. A szerződés a csatlakozni kívánók számára kettős feltételt szab. Az aspiránsoknak képeseknek kell lenniük a szerződés alapelveinek továbbfejlesztésére, illetve az észak-atlanti térség biztonságához való hozzájárulásra. A szerződés letéteményese az Egyesült Államok kormánya. A dokumentum 1949. augusztus 24-én lépett hatályba, miután az aláírók a megerősítést

igazoló dokumentumokat letétbe helyezték Washingtonban. (BI)

Észak-atlanti Szerződés Szervezete (North Atlantic Treaty Organization, NATO)

Az 1949-ben jött létre az → *Észak-atlanti Szerződés* aláírásával Washingtonban. A Szovjetunióval szembeni védelem megszervezése érdekében hozták létre, ezért a hidegháború során a „nyugati blokk” legfontosabb katonai-politikai szervezete lett. Legfőbb célja a tagállamok szuverenitásának és függetlenségének megvédése. Történeti előzményei az 1945 és 1949 közötti diplomáciai és politikai eseményekhez, a szovjet fél által a második világháború után is fenntartott katonai képességekhez, a közép-európai országokban lezajlott kommunista hatalomátvételekhez, illetve Berlin 1948-as blokádjához kapcsolódnak. Fontos előzmény volt az Egyesült Királyság, Belgium, Franciaország, Hollandia, Luxemburg, valamint Olaszország által 1948-ban aláírt Brüsszeli Szerződés, amely kölcsönös védelmi kötelezettségeket is tartalmazott. A NATO-t 12 alapító tagállam hozta létre, az Amerikai Egyesült Államok, Belgium, Dánia, az Egyesült Királyság, Franciaország, Hollandia, Izland, Kanada, Luxemburg, Norvégia, Olaszország és Portugália. 1952-ben Törökország és Görögország, 1955-ben az NSZK, 1982-ben pedig Spanyolország csatlakozott a Szövetséghez. 1990-ben a német egyesítéssel a volt NDK területe is a NATO részévé vált. 1995-ben jelent meg az ún. Bővítési Tanulmány, amely a NATO kelet-európai bővítésével kapcsolatos javaslatokat tartalmazta. 1999-ben Csehország, Lengyelország és Magyarország, 2004-ben Észtország, Lettország, Litvánia, Bulgária, Románia, Szlovákia és Szlo-

vénia csatlakozott a szerződéshez. 2009-ben Albánia és Horvátország, 2017-ben Montenegró, míg 2020-ban Észak-Macedónia lett a Szövetség tagja. A hidegháború csúcán érvényes, ún. „tömeges megtorlás” stratégiáját – amelynek értelmében a NATO-t érő támadást a Szövetség nukleáris csapással torolja meg – az 1960-as évek enyhülési politikája jegyében felváltotta a „rugalmas reagálás” doktrínája, amely katonai támadás esetén nem az azonnali nukleáris választ, hanem a fokozatos eszkalációt helyezte kilátásba. Kulcsfontosságú epizód volt az 1967-es →*Harmel-jelentés*, amely az Európát megosztó problémákhoz való konstruktív hozzáállás alapján kívánta meghatározni a NATO feladatait. 1979-ben – a „kis hidegháború” és a Szovjetunió afganisztáni intervenciója miatt – döntött a NATO az ún. ketős határozatáról, amely kilátásba helyezte ballisztikus és cirkáló rakéták európai telepítését. A hidegháború lezárultával a Szövetség – az új típusú biztonsági kihívásokra reagálva a →*kollektív védelem* mellett alapvető feladatként definiálta a válságkezelést és a kooperatív biztonságot is. A NATO több műveleti szerepvállalás keretében is tett erőfeszítéseket a válságok kezelése, a nemzetközi békéhez és biztonságához való hozzájárulás érdekében. 1996–2003 között Bosznia-Hercegovinában az IFOR/SFOR (Implementation Force/Stabilisation Force) működött. Koszovóban a KFOR (Kosovo Force) 1999 óta van jelen. 2021 őszétől egy éven át magyar parancsnok lesz a KFOR misszióinak. A 2001. szeptember 11-i terrortámadásokat követően először került sor az Észak-atlanti Szerződés V. cikkének aktiválására. Afganisztánban 2003-tól folyamatosan folytat műveletet a Szövetség (jelenlegi elnevezése: Resolute Support Mission). A NATO

2021. áprilisi döntése értelmében az Egyesült Államok és szövetségesei 2021. május 1-vel megkezdték a csapataik kivonását. Irakban a NATO több kiképzési missziót is végrehajtott, és ellát ilyen feladatokat. A 2008-as orosz–georgiai konfliktus és a Krím 2014-es Oroszország általi annexiója következtében a Szövetség fokozott figyelmet szentel a kiber-, illetve az ún. →*hibrid fenyegetés*nek. A kooperatív biztonság jegyében a Szövetség 1994-ben hozta létre a →*Partnerség a békéért* programot, amelynek révén harmadik államokkal kívánta megalapozni kapcsolatrendszerét. A partnerekkel a kapcsolatok ápolására az 1997-ben létrejött →*Euro-atlanti Partnerségi Tanács* (Euro-Atlantic Partnership Council – EAPC) biztosít lehetőséget. Az Oroszországgal fenntartott intézményes kapcsolattartás legfőbb csatornájaként 1997 után létrejött a →*NATO–Oroszország Tanács*, és hasonló funkciót lát el a →*NATO–Ukrajna Bizottság* (1997), valamint a →*NATO–Georgia Tanács* (2008). A NATO legfőbb politikai döntéshozó és konzultációs szerve az →*Észak-atlanti Tanács*, amely különböző szinteken ülésezik. A védelmi miniszterekből áll a Nukleáris Tervező Csoport. A szervezet legmagasabb rangú tisztviselője a főtitkár, aki egyben a Nemzetközi Stábot (International Staff, IS) is vezeti. A főtitkár általában európai politikus. A legfontosabb katonai szerv a Katonai Bizottság, amely a tagállamok vezérkari főnökeiből áll, élén a Katonai Bizottság elnökével. A Katonai Bizottság alárendeltségében működik a NATO két stratégiai parancsnoksága. A belgiumi Monsban található a Szövetséges Erők Európai Főparancsnoksága (Supreme Headquarters Allied Powers Europe, SHAPE), élén a szövetséges erők európai főparancsnokával (Supreme Allied

Commander in Europe, SACEUR), aki általában négycsillagos amerikai tábornok. A Szövetséges Transzformációs Parancsnokság (Supreme Allied Command Transformation, SACT) az Egyesült Államokban lévő Norfolkban működik. (BI–PP)

Észak-atlanti Tanács (North Atlantic Council)

A →*NATO* legfontosabb politikai konzultációs és döntéshozó testülete, létrehozásáról az →*Észak-atlanti Szerződés IX.* cikke rendelkezik. Döntéseit konszenzussal hozza. Különböző szintű összetételben tartja értekezleteit. A NATO-nál akkreditált állandó képviselők minden héten üléseznek a NATO brüsszeli központjában, a védelmi és a külügyminiszterek évente legalább kétszer találkoznak, az állam- és kormányfők részvételével zajló csúcstalálkozókat pedig általában két évente tartják. A Tanács alárendeltségében működik a NATO többi szerve, a védelmi miniszterekből álló Nukleáris Tervező Csoport (Nuclear Planning Group) és a vezérkari főnökök vagy a tagállamok katonai képviselőinek részvételével ülésező Katonai Bizottság. Az ~ üléseinek elnöke a NATO főtitkára. (BI)

EU-béketámogatás

Az →*Európai Unió* külpolitikai intézkedéseivel törekszik a nemzetközi béke megőrzésére és az erőszakos konfliktusok megelőzésére. Béketámogató és konfliktusmegelőző tevékenységének végrehajtására – a tagállamok közötti politikai egyetértés esetén – képes diplomáciai, műveleti és gazdasági eszközöket is alkalmazni. Az okokat, körülményeket és következményeket egybefüggően kezelő, ún. átfogó megközelítés mind a megelőzést célzó uniós diplomácia (pl. konfliktusrendezé-

si mediáció), mind a válsághelyzetek kezelésében érvényesül. Az EU a béketámogatás műveleti eszközeivel – uniós polgári vagy katonai missziókkal – is hozzájárul válsághelyzetek megelőzésére vagy felszámolására irányuló nemzetközi fellépésekhez. Elkülönített uniós pénzügyi forrás is rendelkezésre áll az EU béketámogató intézkedéseinek alátámasztására az ún. stabilitás és a béke elősegítését szolgáló eszköz formájában. Az EU – az →*Afrikai Unió* és →*ENSZ* békeépítési (pl. konfliktusok utáni helyreállítási) tevékenységének egyik legbővebb támogatójaként – meghatározó szerepet vállal multilaterális béketámogató és válságkezelési kezdeményezések megvalósításában. (TCs)

EU civil műveletek

A közös uniós külpolitikai eszköztár részét képezik a közös →*biztonság- és védelempolitika* keretében indított katonai és nem katonai (civil) műveletek, missziók. Ezeket a →*Politikai és Biztonsági Bizottság (PSC)* kezdeményezi, majd a →*Válságkezelési és Tervezési Igazgatóság* dolgozza ki a válságkezelésre vonatkozó koncepciót az →*EU Katonai Törzsének*, ill. a →*Polgári Tervezési és Irányítási Képesség* szervezetére támaszkodva. A PSC az →*EU Katonai Bizottságának*, ill. a Válságkezelés Polgári Aspektusaival Foglalkozó Bizottságnak a tanácsaira támaszkodva fogadja el a koncepciót, amelyet végezetül az EU Tanácsa hagy jóvá. Ezzel formálisan is létrejön a misszió, ill. annak mandátuma. Ezt követően dolgozzák ki a műveleti tervet, majd a misszió megkezdődik. Minden ilyen fellépést folyamatos stratégiai felülvizsgálat kíséri, amely révén változások iktathatók be a misszió működésébe. Jelenleg 9 polgári (Ukrajna, Georgia, Koszovó, Líbia, Niger, Mali, Szomália, va-

lamint a Palesztin Területeken kettő) és 6 katonai (Bosznia-Hercegovina, Földközi-tenger, Szomáliában, valamint Szómália partjainál, Mali, Közép-Afrika) művelet fut. Eddig 18 uniós művelet zárult le. (BI)

EU globális emberi jogi szankciórendszer

Az \rightarrow Európai Unió Tanácsa 2020. december 7-én új horizontális szankciós rezsimként fogadta el a globális emberi jogi szankciós rezsimre vonatkozó jogszabályokat. A jogszabályok súlyos emberi jogi jogsértések esetén földrajzi lehatárolás nélkül teszik lehetővé a természetes és jogi személyek listázását és velük szemben beutazási korlátozások és vagyonbefagyasztás elrendelését. Emellett tilos akár közvetlen, akár közvetett módon pénzeszközöket rendelkezésre bocsátani a jegyzékbe vett személyek és szervezetek részére. A célzott korlátozó intézkedések kerete olyan cselekményekre vonatkozik, mint a népirtás, az emberiség elleni bűncselekmények és az egyéb súlyos emberi jogi jogsértések és visszaélések (például: kínzás, rabszolgaság, törvénytelen kivégzések, önkényes letartóztatás vagy fogva tartás). Az emberi jogi jogsértések vagy visszaélések más esetei szintén a szankciórendszer hatálya alá tartozhatnak, amennyiben ezek a jogsértések vagy visszaélések kiterjedtek, szisztematikusak vagy az \rightarrow Európai Unióról szóló szerződés 21. cikkében foglalt \rightarrow közös kül- és biztonságpolitikai célok tekintetében egyéb módon súlyos aggodalomra adnak okot. Az EU 2021 márciusában vezetett be első alkalommal korlátozó intézkedéseket a globális emberi jogi szankciórendszer keretében, 15 személlyel és 4 entitással szemben történt meg a jegyzékbe vétel. (PP)

EU globális stratégia (European Union Global Strategy – EUGS)

Az \sim a \rightarrow közös kül- és biztonságpolitika (CFSP) átfogó értelmezési és megvalósítási útmutató kerete, amely 2016-ban váltotta fel az EU első általános biztonságpolitikai stratégiáját. A CFSP stratégiai prioritásai és célterületei az EUGS meghatározásában: \rightarrow közös biztonság- és védelempolitika (képeségfejlesztés védelmi és válaszintézkedésekre külső fenyegetésekkel szemben), \rightarrow terrorizmus elleni összehangolt fellépés (megelőzés, \rightarrow hírszerzési együttműködés és ellátásbiztonság fenntartása), információtechnológiai biztonság (szoros és célirányos EU–USA és EU–NATO együttműködésen keresztül), energiabiztonság és stratégiai külpolitikai kommunikáció. Az EU nemzetközi konfliktuskezelési és válságkezelési feladatvállalásai számára az EUGS egyszerre többdimenziós (valamennyi közös uniós külpolitikai eszköz összehangolt mozgósítása válságmegelőzési és válságrendezési célra), többfokozatú (fellépés a konfliktusfolyamatok bármely állomásánál), többszintű (uniós részvétel helyi, regionális vagy egyetemes szintű kezdeményezésekben), multilaterális és korai előrejelzési megközelítést határoz meg. Az EUGS az Unió külkapcsolati támogatási eszközeinek és a hosszú távú biztonságpolitikai célkitűzéseinek összekapcsolását, valamint az Unió belső és külső biztonsági intézkedéseinek lehető legszorosabb intézményi összekötését irányozza elő. Az EUGS gyakorlati végrehajtását az EU-tagállamok külügy- és védelmi miniszterei által a \rightarrow Külügyek Tanácsa keretében elfogadott vonatkozó határozatok biztosítják. (TCs)

EUGS → EU globális stratégia**EU-harccsoportok
(EU Battlegroups – EU BG)**

Az → *Európai Unió* által 2007-ben elfogadott koncepció gyorsreagálású erő kialakítására. A harccsoport a legkisebb katonailag értelmezhető és gyorsan telepíthető erő, amely képes önálló műveletekre – az elgondolás szerint – nagyobb műveletek részeként. A tervezet eredeti formájában ez egy 1500 fős, ún. „belépési erő” (entry force), amely egy művelet kezdeti, tehát legintenzívebb (kinetikus) szakaszában kerülne bevetésre intervenciók erőként az ellenség leküzdésének céljából. Az összhaderőnemi és többnemzeti jellegű, zászlóalj méretű erőket harci támogató és harci kiszolgáló-támogató komponensek is segítik az ütközet megvívásában. Az erő 5–10 napon belül bevezethető az EU Tanácsának döntését követően, 30 napos időtartamra, amely 120 napra meghosszabbítható. Egy-egy harccsoport 6 hónapra vállal készenlétet, minden félévben az EU más országa vagy országcsoportja tartja készenlétben saját harccsoportját. Felépítésük moduláris, minden funkciót egy-egy nemzet vállal el a többnemzeti együttműködés jegyében. Magyarország 2016 első félévében, majd 2019 első felében is V4-es partnereivel együtt vett részt egy ilyen harccsoport készenlétben tartásában. A harccsoport keretnemzete Lengyelország volt. Bevetésére eddig nem került sor. (BI–JD)

**EU Katonai Bizottság
(EU Military Committee)**

A 2001-ben létrejött bizottság az EU legmagasabb szintű katonai szerve, amely a tagállamok vezérkari főnökeiből áll (a napi-heti munka zökkenőmentessége érdekében katonai képviselői szinten heti

rendszerességgel ülésezik). Katonai tanácsokkal látja el az EU → *Politikai és Biztonsági Bizottságát*. Kiadja az utasítást az → *EU Katonai Törzsének* egy adott katonai misszió tervének felvázolására, majd értékeli a törzs által bemutatott katonai terveket. Figyelemmel kíséri a katonai missziók végrehajtását. Formálisan a Politikai és Biztonsági Bizottság politikai felügyelete alatt működik. Elnökét a Bizottság tagjai jelölik három évre, majd a Tanács nevezi ki. (BI)

EU Katonai Törzs

Az → *EU kül- és biztonságpolitikai főképviselőjének* közvetlenül alárendelt katonai szerv, amely az → *Európai Külügyi Szolgálat* részeként működik. Feladata a katonai szakértelem biztosítása az EU katonai szerepvállalásával kapcsolatos munkában. Végrehajtja a Katonai Bizottság utasításait és előkészíti annak döntéseit. Foglalkozik korai előrejelzéssel, stratégiai tervezéssel és helyzetértékeléssel. Szervezete igazgatóságokra tagolódik (pl. hírszerzési, katonai koncepciókkal és képességekkel foglalkozó szervezeti egységek). Élén a főigazgató áll. (BI)

EU kiberbiztonsági stratégiája

2020-ban előterjesztett, nem jogszabályi formát öltő keretstratégia. Célja, hogy erősödjön az EU és tagállamai ellenálló képessége (rezilienciája), technológiai szuverenitása és vezető szerepe. A stratégia megállapítja, hogy mindehhez elsődlegesen ellenállóképes infrastruktúrára van szükség. Szükséges egy ún. európai kiberpajzs létrehozása, ami az egyes kibertámadásokkal kapcsolatos információmegosztást segítené. Cél a kommunikációs infrastruktúra fejlesztése, a következő generációs szélessávú mobilhálózatok biztonságának

szavatolása, a technológiai ellátási láncban történő megerősített jelenlét, az uniós munkaerő kiberkapacitásainak a fejlesztése. Szintén fejlesztendő az EU kiberdiplomáciai eszköztára, illetve a kiberbűnözés üldözésével kapcsolatos együttműködés. Az EU nemzetközi szinten is vezető szerepet kíván vállalni egy globális és nyílt kibertér megteremtése érdekében, amely a jogállamiság, az emberi jogok, az alapvető szabadságok és a demokratikus értékek eszméin alapul. A stratégia kiemelten foglalkozik az EU-s intézmények kiberképeségeinek fejlesztésével is. (BJ)

EU kül- és biztonságpolitikai főképviselő (High Representative for Foreign and Security Policy – HRVP)

A →*Lisszaboni Szerződésben* bevezetett változások eredményeként 2009 óta az EU állam- és kormányfői (minősített többséggel és a Bizottság elnökének egyetértésével) kinevezik az ~t, aki a →*közös kül- és biztonságpolitika* (CFSP) körébe tartozó kérdésekben a tagállamok közös álláspontját hivatott az EU nevében nemzetközi szinten megjeleníteni. A főképviselő az EU felhatalmazásával politikai párbeszédet folytat harmadik államokkal, és megjeleníti az Unió álláspontját a nemzetközi szervezetekben. Kezdeményezően alakítja, valamint irányítja a →*Külügyek Tanácsában* elfogadott döntéseknek megfelelő uniós álláspontok és intézkedések végrehajtását. A főképviselő a Külügyek Tanácsának elnöke és egyúttal az Európai Bizottság egyik alelnöke is. Ezáltal a főképviselő biztosítani tudja a CFSP és az Unió további külkapcsolati tevékenységeinek összehangolását. A főképviselő az →*Európai Külügyi Szolgálat* és az EU diplomáciai képviseletét ellátó delegációinak segítségével látja el vezetési és végrehajtási

feladatköreit. Irányítást gyakorol a döntéshozatalt elősegítő szakosított és szakértő támogató uniós ügynökségek (→*EU Műholdközpont*, →*Európai Védelmi Ügynökség* és az EU Biztonságpolitikai Tanulmányok Intézete) felett is. (TCs)

EU különleges képviselő (EU Special Representative – EUSR)

A →*Külügyek Tanácsa* – az →*EU kül- és biztonságpolitikai főképviselőjének* javaslata alapján – meghatározott politikai kérdésekben felhatalmazással rendelkező különleges képviselőt nevezhet ki. A különleges képviselő feladatait a főképviselő irányítása alapján látja el. Tevékenysége kapcsolódhat egyes konfliktusövezetekhez (pl. Száhel-övezet, Afrika szarva, Dél-Kaukázus), EU béke-, illetve államépítési műveletek helyszínét jelentő országokhoz (pl. Bosznia-Hercegovina és Koszovó), tartós és kiemelt uniós figyelmet érdemlő diplomáciai vitarendezéshez (pl. közel-keleti békefolyamat) vagy az EU valamely kiemelt külpolitikai témaköréhez (pl. emberi jogok). Elsődleges feladata kétirányú: az Unió közvetlen és folyamatos tájékoztatása, valamint az EU álláspontjának és kezdeményezéseinek közvetítése a hozzájuk tartozó országok, régiók vagy multilaterális tárgyalások körébe tartozó kérdésekben. (TCs)

EU Műholdközpont

(EU Satellite Center – SatCen)

1992-ben jött létre a →*Nyugat-európai Unió* intézményeként, 2002-től működik az EU szerveként. Célja a tagállamok naprakész információkkal történő ellátása kifejezetten konfliktusmegelőzési, válságkezelési céllal. Munkája a műholdas fényképek készítésére, illetve értékelésére terjed ki. Központja Torrejón de Ardozban, Madrid közelében található. (BI)

EU-műveletek

A közös uniós külpolitikai eszköztár részét képezik a *→közös biztonság- és védelempolitika* keretében indított katonai és nem katonai (civil) műveletek (missziók). Ezeket a *→Politikai és Biztonsági Bizottság (PSC)* kezdeményezi, majd a *→Válságkezelési és Tervezési Igazgatóság* dolgozza ki a válságkezelésre vonatkozó koncepciót az *→EU Katonai Törzsének*, ill. a *→Polgári Tervezési és Irányítási Képesség* szervezetére támaszkodva. A PSC az *→EU Katonai Bizottságának*, ill. a Válságkezelés Polgári Aspektusaival Foglalkozó Bizottságnak a tanácsaira támaszkodva fogadja el a koncepciót, amelyet végezetül az EU Tanácsa hagy jóvá. Ezzel formálisan is létrejön a misszió, ill. annak mandátuma. Ezt követően dolgozzák ki a műveleti terveket, majd a misszió megkezdí működését. Minden ilyen fellépést folyamatos stratégiai felülvizsgálat kíséri, amely révén változások iktathatók be a misszió működésébe. Jelenleg 11 polgári (Ukrajna, Ukrajna és Moldova határán, Georgia, Koszovó, Líbia, Niger, Mali, Szomália, Irak, Közép-Afrika, valamint a Palesztin Területeken kettő) és 6 katonai (Bosznia-Hercegovina, Földközi-tenger, Szomáliában, valamint Szomália partjainál, Mali, Közép-Afrika) művelet fut. Eddig 19 uniós művelet zárult le. (BI-JD)

Euro-atlanti Partnerségi Tanács (Euro-Atlantic Partnership Council – EAPC)

Az 1991-ben létrejött *→Észak-atlanti Együttműködési Tanács* utódszervezete (1997-től), amely a 30 *→NATO*-tagállam mellett 20 NATO-partner ország képviselőit tömöríti. Havonta ülésezik nagykövetségi szinten, évente pedig külügyminiszteri szinten, évente pedig külügyminiszteri és védelmi miniszteri összetételben, rit-

kábban csúcstalálkozó alkalmával. A 20 partner egyben a NATO Békepartnerségi Programjának is résztvevője. Tevékenységét külön munkaprogram keretében végzi. (BI-PP)

Európa Tanács statútuma (Londoni Egyezmény)

Az *→Európa Tanácsot* (ET) létrehozó szerződés (Londoni Egyezmény), amelyet 1949. május 5-én írtak alá Londonban. A legfontosabb páneurópai emberi jogi kérdésekkel foglalkozó kormányközi szervezet alapdokumentuma. A szervezet létrejöttében és így a statútum elfogadásában jelentős szerepet játszott a páneurópai egységmozgalom, amely a második világháború után a béke, illetve a gazdasági és társadalmi haladás segítésének általános igényével lépett fel. Eredetileg a Benelux államok, Dánia, az Egyesült Királyság, Franciaország, Írország, Norvégia, Olaszország, Svédország írta alá, eddig összesen 47 tagállam erősítette meg. Bármely európai ország csatlakozhat hozzá, amennyiben egyetért az abban rögzített, a jogállamiságra, valamint az emberi jogok és alapvető szabadságok tiszteletben tartására vonatkozó alapelvekkel. Az Európa Tanács és szervei minden ezzel összefüggő kérdést megvitathatnak. A Miniszteri Bizottság az ET legfőbb döntéshozó szerve, amely miniszteri vagy állandó képviselői (nagykövetségi) szinten ülésezik. A dokumentum rögzíti feladatait és jogköreit. A statútum továbbá taglalja az ET plenáris szervére, a Parlamenti Közgyűlésre és működésére vonatkozó részleteket. A Parlamenti Közgyűlésben a tagállamok parlamentjeinek képviselői kapnak helyet. A statútum leírja, hogy a szervezet székhelye Strasbourgban található, munkáját a Titkárság és az élén álló főtitkár segíti. Hi-

vatalos nyelve az angol és a francia. Magyarország 1999-ben, majd 2021-ben látta el a Miniszteri Bizottság soros elnökségét (→*Magyarország 2021. évi elnöksége az Európa Tanács Miniszteri Bizottságában*). (BI)

Európa Tanács számítástechnikai bűnözésről szóló egyezménye (Budapest Egyezmény)

Az ~ének aláírására 2001. november 23-án, Budapesten került sor (Budapest Egyezmény). Az egyezmény az egyetlen olyan jogi kötőerővel rendelkező nemzetközi dokumentum, amely a kiberbűnözés témakörével foglalkozik. Részletesen taglalja a nemzeti szinten bevezetendő anyagi jogi és eljárásjogi intézkedések körét a szerzői vagy szomszédos jogok megsértésével kapcsolatos bűncselekmények, illetve a gyermekpornográfiával kapcsolatos bűncselekmények terén. Kitér a felmerülő nemzetközi együttműködési és joghatósági, illetve jogsegéllyel összefüggő kérdésekre is. Átfogó jogi szabályozási keret kialakítását célozza, és egyben a részes államok egymás közötti nemzetközi együttműködését is segíti. Eddig 65 állam ratifikálta, köztük Magyarország is. Az egyezményhez 2003-ban társult a számítástechnikai rendszerek útján megvalósított rasszista és idegengyűlölő cselekmények büntetendővé nyilvánításáról szóló I. kiegészítő jegyzőkönyv. Jelenleg is folyamatban van a Budapest Egyezmény II. kiegészítő jegyzőkönyvének a tárgyalása, amely a bűnüldözéssel összefüggő információmegosztás egyes kérdéseivel foglalkozik. (BJ)

Európai Biztonsági és Együttműködési Értekezlet →*Európai Biztonsági és Együttműködési Szervezet*

Európai Biztonsági és Együttműködési Szervezet (EBESZ) (Organisation for Security and Co-operation in Europe, OSCE)

Az európai biztonsági architektúrának az ún. „puha biztonsággal” foglalkozó, 57 tagú szervezete. Profiljának szerves részét képezi a kooperatív biztonsági megoldások előnyben részesítése, valamint a csendes és a preventív diplomácia (az utóbbi két szerepkört leginkább az EBESZ főtitkárának hivatalához kötik). Az EBESZ az 1973-ban Helsinkiben elindult Európai Biztonsági és Együttműködési Értekezletből (EBEÉ) nőtt ki, amely az európai határok sérthetlenségének kérdése, a hagyományos fegyverek ellenőrzése, valamint az emberi jogok témakörében 33 európai állam, valamint az Egyesült Államok és Kanada részvételével az enyhülés légkörének köszönhetően kialakult párbeszéd fóruma volt. A részes felek 1975. augusztus 1-jén írták alá a →*Helsinki Záróokmányt* (Helsinki Final Act), amelynek politikai jelentősége az volt, hogy az európai államok a második világháborút követően először tudtak megállapodni egy olyan átfogó európai biztonsági keretrendszerben, amelyet minden európai állam támogatott. A Helsinki Záróokmány összesen öt tematikai elem („kosár”) mentén kívánta rendezni az európai viszonyokat, és azt számos konferencia követte (1977: Belgrád, 1980: Madrid, 1986–89: Bécs). E találkozók azonban nem váltották be a hozzájuk fűzött reményeket, és a folyamatban csak a hidegháború vége hozhott áttörést. 1990. november 19-én került sor a →*Párizsi Charta* aláírására, amely rögzítette, hogy Európa megosztottsága lezárult, a felek többé nem tekintik egymást ellenségnek. A Charta számos intézményi változásról is rendelkezik, így kiala-

kult a csúcstalálkozók, ill. a →*Miniszteri Tanács* rendszere. A Charta utókövetésé-
ként 1991-ben Budapesten alakult meg az EBEÉ Parlamenti Közgyűlése. Az EBEÉ konszenzussal működött, de 1992-ben a Miniszteri Tanács határozott az ún. „konszenzus mínusz egy” logika bevezetéséről. Eszerint bizonyos kötelezettségek megsértése esetén az EBEÉ az adott konfliktusban érintett állam(ok) egyetértése nélkül is jogosult döntéseket hozni. A Charta elfogadását követő európai politikai légkör számos problémát hordozott. A volt keleti blokkhoz tartozó országok gazdasági és társadalmi gondok megoldásával foglalkoztak, miközben a délszláv háborúk, illetve a posztszovjet térség konfliktusai a dezintegrációs folyamatokat erősítették. 1992-ben a tagállamok döntöttek nemzeti kisebbségi főbiztos tisztségének létrehozásáról (a főbiztost három évre nevezi ki a Miniszteri Tanács). Helsinkiben jött létre a soros elnöki poszt, amely az előző és a következő, elnökségi posztot betöltő „hármast” országcsoport részeként koordinálja a szervezet munkáját. Kialakították a →*Biztonsági és Együttműködési Fórumot*, amely az EBEÉ bizalom- és biztonság-erősítő, konfliktus- és válságmegelőző, illetve válságkezelő, valamint békefenntartó gyakorlatának alapelveit dolgozta ki. 1992-ben Stockholmban hozták létre a főtitkári pozíciót. A főtitkárt a Miniszteri Tanács nevezi ki három évre, egyszer újraválasztható. Szintén 1992-ben Lisszabonban az EBEÉ egyértelművé tette, hogy regionális szervezatként működik az ENSZ Alapokmányának VIII. fejezete alapján. Az EBEÉ intézménnyé válásának befejező epizódja az Értekezlet 1994-es budapesti csúcstalálkozójához fűződik, ugyanis ekkor jött létre az Európai Biztonsági és Együttműködési Szervezet. Fontos szer-

vezeti újítás volt a A PESCO elindításához a tagállamok EBESZ melletti állandó képviselőiből álló →*Állandó Tanács* létrehozása. Létrejött továbbá a Médiaszabadság-képviselő hivatala. Az EBESZ-nek vitathatatlan történelmi jelentősége van mint az európai biztonság politikai és biztonságpolitikai konzultációs, konfliktusmegelőző, konfliktus- és válságkezelő fórumának. Az európai hagyományos fegyverzetek ellenőrzésében vezető szereppel bír. A →*befagyott konfliktusok* azonban rányomják bélyegüket hatékonyságára. Különösen a Moldovát, Georgiát, Azerbajdzsánt, Örményországot és Ukrajnát érintő konfliktusok bizonyulnak olyan tényezőknél, amelyek akadályozzák a konszenzusos döntéshozatalt. Az EBESZ ún. autonóm intézményei saját elkülönült feladatokkal, költségvetéssel és mandátummal, tehát önálló nemzetközi szereppel rendelkező szervek. Így az EBESZ bécsi székhelyű Médiaszabadság-képviselője (RFoM) a szólás- és sajtószabadság védelme fölött őröködik, az EBESZ nemzeti kisebbségi főbiztosi hivatal (HCNM) hágai székhellyel a kisebbségi jogi, míg a varsói székhelyű Demokratikus Intézmények és Emberi Jogok irodája (ODIHR) a biztonság emberi jogi és demokráciával kapcsolatos aspektusaival foglalkozik. (BI)

Európai Biztonsági és Védelmi Identitás (European Security and Defence Identity – ESDI)

Az 1996-os berlini →*NATO*-csúcson fogadták el azt a koncepciót, mely a →*Nyugat-európai Uniót* a transzatlanti →*biztonság* és védelem európai pillérjeként értelmezi. Fontos állomás az európai védelem kialakítására és megerősítésére vonatkozó koncepcionális gondolkodásban. (BI)

Európai Hagyományos Fegyveres Erőkről Szóló Szerződés (Treaty on Conventional Armed Forces in Europe – CFE)

A szerződést 1990. november 19-én, Párizsban írták alá a Varsói Szerződés és a →*NATO* tagállamai (összesen 22 állam), és 1992. november 9-én lépett hatályba. Letéteményese Hollandia. A szerződés célja a katonai egyensúly megteremtése és ezzel a stabilitás szavatolása Európában. A dokumentum felső határokat állapított meg a szerződés területi hatályára vonatkozóan. Eszerint a szerződésben meghatározott területen (az Atlanti-óceántól az Urálig) maximum 40 000 harckocsi, 60 000 páncélozott harcjármű, 40 000 db 100 mm-t meghaladó űrmérettel rendelkező tüzérségi eszköz (ágyúk, tarackok), 13 600 harci repülőgép, illetve 4000 támadó helikopter tartózkodhat. A katonai egyensúly megteremtése érdekében ezeket a közös felső határokat a szerződés két egyenlő részre osztja, és így kapjuk a tömbönként meghatározott limiteket. A szerződés az egyes részes államokra vonatkozó felső határokat is taglalja, és az erők területi megoszlására vonatkozó irányelveket is részletezi, elkerülendő, hogy egy-egy országban vagy zónában túlzott katonai erő koncentrálódjon. A szerződés szigorú és igen részletes szabályokat tartalmaz az adatcserére, illetve helyszíni ellenőrzésekre épülő verifikációs mechanizmusra vonatkozóan. Az 1990-ben létrehozott és hetente ülésező Egyesített Konzultatív Csoport (Joint Consultative Group – JCG) segíti a szerződés végrehajtását és az adatcserét, és egyfajta vitarendezési fórumként is szolgál. A szerződés életbe lépését követően 40 hónap állt a felek rendelkezésére kötelezettségeik teljesítésére. A →*NATO*-nak

több mint 15 000, míg a Szovjetunióknak több mint 34 000 eszközt kellett leszerelnie (2006-ig Magyarország esetében összesen 957 nehézfegyverzetet vontak ki a rendszerből). 1992. július 10-én külön szerződés rendelkezett a haderők személyi állományáról (CFE-1A Megállapodás). A felülvizsgálatot 5 évente megtartott konferencia biztosítja (1996, 2001, 2006, 2011, 2016). 2007-re azonban a CFE-rendszer komoly válságba került. A felek eredeti szándéka szerint a szerződést szükséges lett volna a hidegháború lezárultával bekövetkezett geopolitikai változásokhoz igazítani. Ennek érdekében 1997-re megszületett a szerződés adaptált változatáról szóló koncepció, melynek az egyik legfontosabb eleme, hogy eltörölte volna a tömbstruktúrát, és ehelyett a részes államokra vonatkozó felső határokat rögzítette volna. Az →*EBESZ* isztambuli csúcstalálkozóján, 1999. november 19-én a felek aláírták az ún. Módosító Dokumentumot (Adaptációs Megállapodás). Az isztambuli csúccsal párhuzamosan zajlott a részes államok konferenciája is, amelynek záródokumentumában a felek egy sor politikai kérdésben kötelezettséget vállaltak. Oroszország ennek keretében vállalta, hogy kivonja erőit Moldovából és Georgiából. A NATO e kötelezettségvállalás betartását az Adaptációs Megállapodás hatálybaléptetésének feltételül szabta, Moszkva viszont a politikai vállalásoktól függetlenül is előrehaladt volna az Adaptációs Megállapodás ratifikációjával. Moszkva úgy tekint az isztambuli vállalásokra, mint ami nem képezheti tárgyalások alapját, hiszen azokat már végrehajtotta, ezért álláspontja szerint már régóta a szerződés hatálybaléptetésével kellett volna foglalkozni. A NATO és tagállamai azonban úgy vél-

ték, hogy Oroszország nem teljesíti vállalásait Moldova és Georgia kapcsán, ezért a szerződés sem léphet hatályba. A kérdés ekként összekapcsolódott Moldova és Georgia területi integritásának kérdésével, amit csak tovább bonyolított a 2008-as orosz–georgiai konfliktus. Ez olyan érzékeny politikai kérdésnek bizonyult, amely szinte lehetetlenné tette volna a Módosító Dokumentum gyakorlati végrehajtását. Moszkva valóban tett lépéseket, hogy az előírt fegyverzeti limiteknek megfelelően Georgiában, Moldovában, illetve Csecsenföldön. Később arra is késznek mutatkozott, hogy a georgiai szituációt végleg rendezze. Az Abháziában lévő gudautai bázist azonban nem adta vissza Georgiának, és Moldovában is maradtak orosz erők. Eközben Moszkva a NATO keleti irányú bővítése miatti aggodalmának is hangot adott, sürgette az Adaptációs Megállapodás hatálybalépését, amelynek a NATO-hoz csatlakozó balti államok is részesei lettek volna. Így a NATO által az Oroszországgal határos területekre történő telepítésekre is az Adaptációs Megállapodás szabályai vonatkoztak volna, amelyhez Moszkva ragaszkodott. A NATO azonban továbbra is számonkérte az orosz jelenlétet a két említett országban. Miután a válságot a 2007 júliusában összehívott rendkívüli konferencia sem tudta kezelni, Oroszország moratóriumot hirdetett a szerződés végrehajtására. Az Adaptációs Megállapodás így máig nem lépett hatályba, és ez az ukrajnai konfliktus miatt még kevésbé látszik valószínűnek. A NATO tagállamai – az orosz lépésre válaszként – 2011. december 15-én felfüggesztették a CFE keretében Moszkva részére történő adatszolgáltatást. (BI)

Európai Külügyi Szolgálat – EKSZ (European External Action Service – EEAS)

A *→Lisszaboni Szerződésben* a *→közös kül- és biztonságpolitika (CFSP)* területén bevezetett változások végrehajtásaként 2010-ben jött létre az EU új diplomáciai intézményi keretként. Az ~ elkülönülten működik mind az Európai Bizottság szervezetétől, mind pedig a Tanács főtitkárságától, amelyek 2010 előtt ellátták a döntéshozatali előkészítés, koordináció és végrehajtás uniós feladatait, valamint az EU nemzetközi diplomáciai képviselőletét. Mindezek a területek átkerültek az ~ feladatkörébe, amely az *→EU kül- és biztonságpolitikai főképviseelőjének* politikai irányítása és felelőssége alatt működik. Szervezeti rendje átfogja a CFSP napirendjén megjelenő valamennyi lényeges horizontális témakört (globális és multilaterális kérdések, emberi jogok), a nemzetközi biztonsági (civil és katonai) válságkezelést, valamint nagyobb földrajzi térséget, illetve országcsoportot. Feladata a fentiekre vonatkozó közös döntések háttérének (térségek fejleményei, államok politikája, nemzetközi biztonsági tényezők) elemzése és döntéshozatali javaslattevés, valamint a tagállamok tájékoztatása és fellépésük összehangolása, továbbá a kapcsolódó uniós szintű intézkedések egységes külső megjelenítése és végrehajtása. (TCs)

Európai Védelmi Ügynökség (European Defence Agency – EDA)

Az EU 2004-ben létrejött szervezete, amelynek célja az EU védelmi képességeinek kialakítása, a tagállamok védelmi kapacitásainak fejlesztése, illetve a versenyen alapuló európai védelmi ipar megteremtése. Fontos funkciója a védelmi technológiai kutatási és fejlesztés-

tési tevékenység ösztönzése. Székhelye Brüsszelben van. (BI)

EUSR → *EU különleges képviselő*

exportellenőrzés

Az államok és egyes nemzetközi rezsimek katonai és kettős felhasználású termékek exportjára irányuló ellenőrzési gyakorlata, amelyet általában egy külön igazgatási hivatal végez, Magyarország esetében Budapest Főváros Kormányhivatala. Az ~ legfontosabb célja a katonai szempontból érzékeny technológiák vagy áruk exportjának hazai és nemzetközi sztenderdek szerinti kontrollja, a tömegpusztító fegyverek gyártása során felhasználható technológiák, áruk és ismeretek terjedésének akadályozása. Az → *Európai Unióban* erre külön szabályrendszer létezik, ennek eredményeként külön lista tartalmazza azokat a katonai árukat, amelyek exportja engedélyköteles és kontroll alá esik. Ezt a szabályrendszert a tagállamoknak kötelező követniük exportengedélyezési gyakorlatuk során. Az exportkontroll rezsimek (→ *Ausztrália Csoport*, → *Nukleáris Szállítók Csoportja*, → *Zangger Bizottság*, → *Wassenaar Megállapodás*) további irányelveket dolgoztak ki az exportáruk ellenőrzésére. (BI)

Fegyverkereskedelmi Szerződés (Arms Trade Treaty, ATT)

A szerződést hosszas tárgyalások után 2013. június 3-án nyitották meg aláírásra, és 2014. december 24-én lépett hatályba. Jelenleg 110 részes állama van, és eddig 130 állam írta alá. A szerződés jelentősége annak átfogó jellegében rejlik, mert a hagyományos fegyverek tekintetében a kézi-fegyverektől a harcokocsikon át a hadihajóig szabályozza a szerződés hatálya alá tartozó eszközök kereskedelmét. A részes

államokat arra kötelezi, hogy az egyes exportügyletek engedélyezési folyamata során humanitárius és → *biztonságpolitikai* szempontokat is mérlegeljenek. El kell utasítani azokat az ügyleteket, amelyek révén a szerződés által meghatározott fegyverek kerülhetnek olyan országokba, ahol durván megsértik a humanitárius jogot (ez vonatkozik az embargó alatt álló államokra is). Amennyiben egy ügylet mérlegelése során felmerül annak lehetősége, hogy az exportált áru a feketepiacra kerül, akkor az ilyen ügylet sem engedélyezhető. A szerződés keretében a részes államok éves jelentést tesznek exportgyakorlatukról. Súlyos problémát jelent azonban, hogy több, a nemzetközi fegyverkereskedelemben fontos szerepet játszó állam nem vált a szerződés részes államává (pl. Oroszország). (BI–JD)

fegyverzetellenőrzés

Olyan tág jelentéstartalommal bíró kategória, amely jelentheti egyes fegyverek, fegyverrendszerek valamilyen szempont szerinti korlátozását, számának csökkentését, leszerelését és felszámolását, adott esetben befagyasztását. Kiterjedhet az egyes fegyvertípusokkal való kísérletek gyakorlatára, korlátozására és – összességében – tiltására is. Jelentheti egyes fegyverek, fegyverrendszerek, fegyveres erők telepítésének szabályozását, korlátozását, tiltását vagy műveletek tiltását, szabályozását, korlátozását. Magába foglalhatja az → *exportellenőrzés* fogalmát és gyakorlatát. A vonatkozó szabályok irányulhatnak egyes harcászati módszerek alkalmazásának beszüntetésére. Jelentheti a felek közötti bizalom megteremtését és növelését. Az első modern ~i dokumentum az 1675-ös Strasbourgi Egyezmény volt, amely megtiltotta a mérgező lövedékek használatát. (BI)

Genfi Jegyzőkönyv

1925. június 17-én aláírt és 1928. február 8-án életbe lépő egyezmény, amely megtiltja a fajtó-, mérges- vagy más gázok, és minden azonos hatású folyadék, anyag vagy eszköz harci használatát, illetve a hadviselés bakteriológiai módszereit. Az egyezmény ugyanakkor nem tiltja mérgező anyagok és fegyverek kifejlesztését vagy birtoklását vagy azok nem háborús helyzetekben való használatát. A szerződés sajátossága, hogy nem kapcsolódik hozzá betartását ellenőrző mechanizmus. Jelenleg 145 részes állama van. A jegyzőkönyv letéteményese a francia kormány. (BI-JD-PP)

geopolitika, geostratégia

A földrajz és a politikai hatalom kapcsolatán alapuló elmélet. A kifejezés Rudolf Kjellén svéd földrajztudóstól származik, aki a XIX. század végén tevékenykedett. A geopolitika angol iskolájának nagy alakja, Sir Halford J. Mackinder ún. „Heartland” koncepciója kapcsán vált ismertté. Eszerint az Eurázsiból és Afrikából álló „Világsziget” központi területét („Heartland”) Oroszország képezi. E terület uralása dominanciát feltételez a Világszigeten, és így a világban is. Érvelésének jelentős része két kulcsfogalom köré épült, megkülönböztetett szárazföldi és tengeri hatalmat. E gondolatokat később az amerikai Nicholas Spykman fejlesztette tovább, számára az ún. „peremterületek” (értsd: Eurázsia peremvidékei) bírtak kiemelt fontossággal. Állítása szerint ezek uralása jelenti a valódi hatalom forrását, és ilyen értelemben éppen ellentmondott Mackinder elméletének. Az angolszász geopolitikai gondolkodás másik jeles alakja Alfred Thayer Mahan, aki mindenekelőtt a haditengerészeti befolyás

szupremáciáját, ill. a kulcsfontosságú kereskedelmi útvonalak katonai kontrollját hangsúlyozta. A német geopolitikai tradíciók kialakításában fontos szerepet játszott Friedrich Ratzel, aki a náciizmus által propagandacélokra felhasznált élettérelmélettel foglalkozott. Elméletében az állam egy biológiai organizmushoz hasonlítható, az emberi csoportok, társadalmak pedig környezetükkel („életterükkel”) „szerves” kapcsolatban vannak. A hidegháborús időszakban a két szuperhatalmi blokk versengése meghatározó befolyást gyakorolt a geopolitikai gondolkodásra. Ez tükröződik Colin S. Gray munkáiban, valamint George F. Kennan „feltartóztatásra” építő kül- és biztonságpolitikai elgondolása is geopolitikai ihletésű. Újabb keletű, ám a geopolitika fogalmával részint átfedést mutató kifejezés a geostratégia. Ez egy-egy nemzet, állam földrajzi kategóriákban megragadott és definiált kül- és biztonságpolitikai törekvéseit jelenti. A fogalom államok katonai és egyéb erőforrásainak egy-egy földrajzi térségre összpontosuló felhasználására utal. Így pl. Oroszország számára mindig is kiemelt jelentőségű térség volt az ún. „közélszomszédok” nevezett régió, amely az ország szomszédosságát jelöli. (BI)

Gymnich

Az EU-tagállamok külügyminisztereinek informális ülése, amelyre az 1974-es német elnökség óta féléves rendszerességgel kerül sor az aktuálisan elnökséget adó tagállamban (elnevezését arról az erfstadti kastélyról kapta, ahol az első összejövetelt tartották). A ~ munkaiülésein kizárólag a miniszterek vesznek részt, a tagállami diplomata csak csupán időről időre kapnak tömör összefoglalást az →*Európai Külügyi Szolgálat* részéről a teremben elhangzottakról. Az ülés elnöke az EU →*kül- és biz-*

tonságpolitikai főképviselője, napirendjét az elnökséget adó tagállam javaslatainak figyelembevételével alakítják ki. A műfaj sajátosságainak megfelelően – szemben az alapszerződésekben lefektetett operatív feladatokat ellátó → *Külgügyek Tanácsával* – a ~ hivatott alkalmat adni a tagállamok külügyminisztereinek a stratégiai jellegű és kötetlenebb vitára (ebből következően a ~ nem hozhat formális döntéseket). Az elmúlt évek tradíciója szerint e találkozó margóján eszmecserére kerül sor az EU-tagjelölt országok, illetve a → *Keleti Partnerség* tagállamainak külügyminisztereivel is. (WA)

Hadászati Stratégiai Támadófégyverek Csökkentéséről Szóló Szerződés (Strategic Arms Reduction Treaty – START)

Az Amerikai Egyesült Államok és a Szovjetunió (majd Oroszország) által megkötött három átfogó egyezmény gyűjtőneve (START I–II–III). A START I-et 1991. július 31-én írták alá, és 1994. december 5-étől volt hatályos. A felek számára előírta, hogy 2001. december 5-ig atomtölteteik számát 6000-re csökkentik, és maximum 1600 hordozóeszközt tarthatnak. Arról is rendelkezett, hogy a felek legfeljebb 4900 interkontinentális → *ballisztikus rakétára* szerelt atomtöltettel rendelkezhetnek. A megállapodás ellenőrzéséről a felek műholdjaik és helyszíni ellenőrzések révén gondoskodtak. A START II Szerződést az Egyesült Államok és Oroszország 1993. január 3-án írta alá Moszkvában. Ennek értelmében a felek a szakaszos csökkentési folyamat végére maximum 3000–3500 hadászati atomtöltettel rendelkezhetnek volna. Az amerikai Szenátus azonban nem erősítette meg a dokumentumot, így a megállapodás nem lépett

hatályba. A két aláíró többé-kevésbé igyekezett a szerződés rendelkezéseit ratifikáció nélkül is teljesíteni, 2002-ben azonban Oroszország – a START II amerikai megerősítésének hiánya miatt – felhagyott a végrehajtással. A START III szerződést 2010. április 8-án írták alá Prágában, és 2011. február 5-én lépett hatályba. Jelentőségét az adta, hogy a START II soha nem lépett hatályba, a START I pedig 2009. december 5-ig volt hatályos. A START III értelmében a feleknek 2018. február 5-ig 1550-re kellett csökkenteniük hadászati atomtölteteik számát. A két részes állam maximum 800 interkontinentális ballisztikus rakétát, tengeralattjáróra telepített ballisztikus rakétát, ill. stratégiai bombázót tarthat. 2018. február 5-ét követően a szerződés hatályban maradásáig a felek vállalják, hogy nem emelik a hadászati atomtölteteik és hordozóeszközök számát a szerződésben meghatározott szint fölé. A szerződés végrehajtását műholdas technológiával, illetve helyszíni ellenőrzésekkel, egy külön e célra létrehozott bizottság révén ellenőrzik. A megállapodással érvényét veszttette az ún. → *SORT* megállapodás. A START III szerződés hatályát annak február 5-i lejáta előtt – az amerikai és az orosz vezetés 2021. februári megállapodásának megfelelően – további öt évvel, 2026. február 4-ig meghosszabbították. (BI–PP)

Hadászati Támadófégyverek Csökkentéséről Szóló Szerződés (Strategic Offensive Reduction Treaty – SORT)

Az Egyesült Államok és Oroszország írta alá Moszkvában, 2002. május 24-én. 2003. június 1-jén lépett hatályba. A → *START* II elhúzódó, majd végleg elmaradó ratifikációja miatt a két állam egy

új szerződés létrehozásában állapotott meg, amelyben vállalták, hogy 2012. december 31-ig 1700 és 2200 közötti mennyiségre csökkentik a telepített hadászati nukleáris robbanófejek számát. A szerződés a START III Megállapodás hatálybalépésével elveszítette jelentőségét. (BI)

Harmel-jelentés

1967-ben elkészült jelentés, amely Pierre Harmel volt belga külügyminiszter nevéhez fűződik. A dokumentum (teljes nevén: Report of the Council on the Future Tasks of the Alliance) összegezte a →NATO működésének alapelveit és feladatait. A jelentés értelmében a NATO funkciója két pilléren alapul: a politikai és a katonai pilléren. Megfogalmazta a NATO máig érvényes „kettős megközelítést”, amely egyrészt az elrettentésen és az erős védelmen, másrészt a dialógusra és a kooperációra való nyitottságon alapul. Javaslatot tett a két blokk katonai erőinek kiegyensúlyozott csökkentésére, az európai megosztottságot okozó problémák kezelésére. (BI)

Helsinki Záróokmány (Helsinki Final Act)

Az EBEÉ-folyamat (→EBESZ) első mérföldköveként 1975. augusztus 1-jén 33 európai állam, valamint az Egyesült Államok és Kanada írta alá a ~t, amely öt témára („kosárra”) koncentrálna részletezve az európai politikai viszonyokat. Az „öt kosár” témája volt az európai →biztonság kérdése, a gazdasági és tudományos együttműködés, együttműködés humanitárius ügyekben, biztonság és együttműködés a Földközi-tenger térségében, valamint a Záróokmány aláírását követő feladatok és tennivalók. Az európai biztonság értelmezésében a felek elfogadták, hogy a biztonság oszthatatlan. Kapcsolataikra vo-

natkozóan 10 elvet rögzítettek: szuverén egyenlőség; tartózkodás az erőszakkal való fenyegetéstől és az erőszak alkalmazásától; az európai határok sérthetetlen jellege; az államok területi integritása; a viták békés rendezésének elve; a be nem avatkozás elve; az emberi jogok és alapvető szabadságjogok tiszteletben tartásának kötelezettsége; a népek önrendelkezési joga és egyenjogú státusza; az államok közötti kooperáció; a nemzetközi jogból fakadó kötelezettségek jóhiszemű teljesítése. Bár a megállapodás az akkori európai status quót rögzítette, mégis azt tükrözte, hogy bizonyos kérdésekben a felek akarnak és tudnak is együttműködni. Az emberi jogok napirendre vételével hivatkozási alapot szolgáltatott a kommunista rendszerek elleni kezdeményezések számára. A biztonsági kérdések között megjelent a hagyományos fegyverzetek ellenőrzésének néhány eleme, például a nagyszabású hadgyakorlatok előzetes jelzése, illetve megfigyelők meghívása. A Záróokmányt elfogadó értekezletet újabbak követték az 1990-es évig, amikor elkezdődött az EBEÉ intézményesülése. (BI)

hibrid fenyegetés

A hadviselés egyik formája, amely a hagyományos katonai fenyegetések mellett a nem hagyományos, így a félkatonai, nyílt és titkos, polgári, (dez)információs, cyber (kiber) és gazdasági eszközökkel integrált módon végrehajtott nyomásgyakorlásra épül. A gazdasági komponens magába foglalhatja a kereskedelmi és az energiaforrásokhoz köthető befolyásolást. A hadviselés lényege, hogy e különböző eszközöket koherens →stratégia és politikai célrendszer részeként alkalmazza a nyomásgyakorló, amely lehet állami és nem állami szereplő is. A ~ek tehát a fenti komponensek integ-

rált alkalmazásával összefüggő sebezhetőséget és kárt okozhatnak. (BI)

hírszerzés

Az államoknak saját nemzeti (→*biztonsági*, nemzetbiztonsági, gazdasági, társadalmi) érdekeik szempontjából kulcsfontosságú információk megszerzésére irányuló erőfeszítése. A hírszerzés legfontosabb funkciója, hogy a politikai döntéshozókat a fontos döntések meghozatalához szükséges információkkal segítse. E gyakorlat lehet nyílt (pl. sajtóinformációra támaszkodó), vagy lehet titkos. Jellegéből fakadóan a nyílt forrású hírszerzés (Open Source Intelligence – OSINT) legális tevékenység. A titkos (minősített) információk megszerzése az ellenérdekelt államok területén illegálisnak minősülhet, mert törvénytelen eszközökkel is történhet. A hírszerzési módszereket megkülönböztethetjük az alkalmazott eszközök szerint, ám a legrégebbi és a modern infokommunikációs technológiák elterjedése mellett is nélkülözhetetlen a humán erőforrásra támaszkodó hírszerzés (Human Intelligence – HUMINT). Önálló kategóriát képez a híradástechnikai és rádióelektronikai, ám mára az egyéb elektronikus, infokommunikációs eszközökkel végzett módszert is lefedő gyakorlat (Signals Intelligence – SIGINT). A legtöbb államban létezik polgári (pl. az amerikai CIA) és katonai hírszerzés (az orosz GRU). Magyarországon az előbbiért az Információs Hivatal (IH), az utóbbiért a Katonai Nemzetbiztonsági Szolgálat (KNBSZ) felel. (BI)

Indiai–Csendes-óceáni Stratégia (Indo-Pacific Strategy)

Az indiai–csendes-óceáni térség (az Afrika keleti partjától a csendes-óceáni szigetállamokig terjedő földrajzi terület) meg-

növekedett politikai, gazdasági és biztonsági jelentősége miatt az EU 2020-ban döntést hozott a térségre vonatkozó saját stratégiai megközelítés kidolgozásáról. A stratégia részeként a Tanács 2021 áprilisában fogadott el következtetéseket. Ezek szövege már az első pontban leszögezi, hogy az EU-nak fokoznia kell stratégiai jelenlétét és fellépését az indiai–csendes-óceáni térségben azzal a céllal, hogy hozzájáruljon a régió stabilitásához, biztonságához, fejlesztéséhez a demokrácia, a jogállamiság, az emberi jogok és a nemzetközi jog előmozdítása alapján. Célja, hogy megerősítse együttműködő partnerként betöltött szerepét az indiai–csendes-óceáni térségben, egyben aggodalommal tekint a térségben zajló intenzív geopolitikai versenyre, ami tovább erősíti a térségbeli feszültséget. Hangsúlyozza, hogy az ~ pragmatikus, rugalmas és sokrétű, ami lehetővé teszi, hogy az EU olyan konkrét szakpolitikai területekhez igazítsa és olyan konkrét szakpolitikai területeken építse együttműködését, ahol a partnerek közös elveken, értékeken, illetve kölcsönös érdekeken nyugvó közös alapot tudnak találni. (EU-következtetések, 2021). A biztonság és védelem területére vonatkozóan rögzíti, hogy az EU fejleszteni fogja a régiós partnerségeket, és erősíteni fogja a biztonságpolitika terén megvalósult együttműködést olyan területeken, mint a dezinformáció, a →*kiberbiztonság*, a →*terrorizmus*, az erőszakos szélsőségek és a →*hibrid fenyegetések* elleni fellépés, illetve a velük szembeni ellenálló képesség (reziliencia) javítása. Alapvető fontosságú a nukleáris fegyverek elterjedésének megakadályozása, a fegyverzetellenőrzés és a kettős felhasználású technológiák exportjának ellenőrzése terén lévő együttműködés erősítése, valamint a →*közös biztonság*- és

védelempolitika területén megvalósuló műveletek keretében az együttműködés fokozása. (PP)

INF →Közepes és Rövidebb Hatótávolságú Nukleáris Erők Megszüntetéséről Szóló Szerződés

ISIL elleni globális koalíció (Global Coalition to Counter ISIL)

2014-ben jött létre az Egyesült Államok vezetésével, az Iszlám Állam elnevezésű terrorszervezet leküzdésére. Célja katonai támogatás biztosítása a terrorszervezet elleni harcban, a külföldi terrorista harcosok áramlásának megakadályozása, a szervezet pénzügyi forrásainak megszüntetése, az érintett régiókban kialakult humanitárius válsághelyzet kezelése, valamint a terrorszervezet embertelenségének leleplezése. Összesen 79 ország és négy nemzetközi szervezet (→NATO, →EU, →INTERPOL, →Arab Liga) tagja a koalíciónak. Magyarország kezdetűl részt vesz a koalícióban, 2015-től pedig egy 150 fős magyar katonai kontingens segíti Irak stabilizálását. A magyar katonák partnerképesség-építési, katonai segítségnyújtási és tanácsadási, őrző-védő és csapatkísérő feladatokat látnak el az Iraki Köztársaság területén. 2017-ben az Országgyűlés a kontingens létszámkeretének 200 főre emeléséről döntött. A 2019-ben elfogadott OGY-határozat értelmében 2021. december 31-ig látja el feladatát. (BI–JD–PP)

JCPOA →Közös Átfogó Akcióterv

Katonai Tervezési és Irányító Képesség (Military Planning and Conduct Capability – MPCC)

Az EU →közös biztonság- és védelempolitikájának keretében 2017-ben létrehozott

intézményi elem, amelynek feladata a vezetési-irányítási funkciók ellátása a végrehajtó mandátummal nem rendelkező EU katonai műveletek esetében. (A végrehajtó mandátum azt jelenti, hogy a →biztonsági helyzet romlása esetén a misszió beavatkozhat a biztonságos környezet megóvása, visszaállítása érdekében.) A ~ igazgatói pozícióját az →EU Katonai Törzsének főigazgatója tölti be, aki egy személyben felel a ~ alárendeltségében futó katonai missziók katonai vezetéséért és irányításáért. (BI)

Kazettás Lőszerokról Szóló Egyezmény (Convention on Cluster Munitions – CCM)

Az Egyezmény 2008. májusi elfogadását követően, 2008. december 3-4-én került sor az aláírásra, és 2010. augusztus 1-én lépett életbe. A szerződés hivatalos honlapja szerint ez idáig 123 állam kötelezte el magát az egyezmény céljai mellett, ezek között 110 részes állam van, 13 pedig aláíró. (Magyarország 2008-ban írta alá és ratifikálta). Kiemelendő, hogy „az egyezmény legfőbb célkitűzése a kazettás lőszer használatainak, transzferének és felhalmozásának tilalma”. A szerződés 7. cikke szerint a részes államoknak az előző évre vonatkozóan minden évben jelentést kell összeállítaniuk a végrehajtásról. A dokumentum értelmében a felek nem tárolnak, használnak és adnak át kazettás lőszernek minősülő eszközöket, saját készleteiket a hatálybalépést követő 8 éven belül megsemmisítik, a területükön lévő kazettás lőszerket pedig a hatálybalépés utáni 10 évben kell felszámolniuk (ennek házánk 2011-ben tett eleget). A dokumentum verifikációs eleme igen gyenge, mert csupán a részes államok egymásnak feltett kérdései és az arra kötelező jelleggel szolgáltatott válaszok jelentenek egyfaj-

ta kontrollt. A nagyhatalmak és több más állam továbbra is jelentős készleteket tart fenn a fegyvertípusból. A kazettás lőszer különösen „alattomos” és rendkívül súlyos, ill. halálos sérüléseket okozó eszközök, mivel különálló résztölteteket tartalmaznak, megsokszorozva ezzel pusztító erejüket. Nem mindegyik résztöltet robban azonnal, ami később fokozott fenyegetést jelent a civil lakosságra nézve. (BI)

Keleti Partnerség (Eastern Partnership)

A ~ az EU, valamint Azerbajdzsán, Fehéroroszország, Georgia, Moldova, Örményország és Ukrajna közös politikai kezdeményezése, amely 2009-ben Prágában indult el az Unió és kelet-európai szomszédjai közötti kapcsolatok elmélyítése és erősítése céljával. Az EU szomszédságpolitikájának keleti vetületét jelenti, két párhuzamos és egymást erősítő dimenzióban. A kétoldalú dimenzióiban az EU minden egyes partnerrel lehetőségei és szándéka szerinti szorosabb, országspecifikus együttműködés kialakítására törekszik. Ezek kiterjesztéseként az EU olyan társulási megállapodásokat kötött 2014-ben Grúziával, Moldovával és Ukrajnával, amelyek átfogó szabadkereskedelmi megállapodásokat is magukba foglalnak, és szorosabb integrációt kínálnak ezen államoknak számos területen. A többoldalú együttműködési területeken tematikus fórumok biztosíthatják a közös érdekek mentén megvalósuló együttműködési kezdeményezések (pl. összehangolt háttérellenőrzési rendszerek, katasztrófaelhárítás) megvalósítását, EU-támogatással. Elindítása óta kétfévente az EU és a ~ országainak részvételével tartott állam- és kormányfői csúcstalálkozókon értékelik és egyeztetik az együttműködés tartalmi elemeit, illetve azok továbbfejlesztését. (TCs)

kézi- és könnyűfegyverek korlátozását célzó kezdeményezés (Small Arms and Light Weapons – SALW)

E két – fogalmilag egymástól nehezen választható – kategória sajátossága, hogy nincs átfogó és univerzális rezsim, amely szabályozná. Az egyetlen kötelező hatályú multilaterális megállapodás e vonatkozásban az →*Amerikai Államok Szervezetének (OAS)* keretei között kidolgozott 1997-es megállapodás, ám ez is csupán regionális rezsim. Kiemelkedő azonban az →*ENSZ* égisze alatt elfogadott 2001-es akcióterv, amely többek között a ~ kategóriába tartozó fegyverek illegális kereskedelme elleni fellépést célozza. Fontos eredmény az ún. „lőfegyver jegyzőkönyv” (2001), amely szintén az illegális kereskedelmet kívánja felszámolni. E két rezsim többek között e fegyverek jelölésére vonatkozó irányelveket tartalmaz az eszközök nyomon követhetősége érdekében. Az →*EBESZ* keretein belül is kidolgoztak szabályokat, ezeket rögzíti a kézi- és könnyűfegyver-dokumentum, illetve a hagyományos lőszerkészletekről szóló dokumentum. (BI)

kiberbiztonság

Az →*Európai Unió* tagállamaiban az Európai Unió Kiberbiztonsági Ügynökségét (ENISA) létrehozó 2019-es rendelet óta érvényes definíció szerint az a tevékenység/törekvés, amelyek a kiberfenyegetésekkel érintett hálózati és információs rendszereknek, az ilyen rendszerek felhasználóinak és más személyeknek a védelméhez szükséges. Ebben az értelemben hálózati és információs rendszer a meghatározott elektronikus hírközlő hálózat, illetve minden olyan eszköz, illetve egymással összekapcsolt vagy kapcsolatban álló eszközök csoportja, amelyek közül egy vagy több valamely program alapján di-

gitális adatok automatizált kezelését végzi, továbbá az ezen eszközök, elemek által működésük, használatuk, védelmük és karbantartásuk céljából tárolt, kezelt, viszszerkesztett vagy továbbított digitális adatok. (L. még: →*kiberbiztonság az Európai Unióban*) (BJ)

kiberbiztonság az Európai Unióban

Az →*EU* vonatkozó szabályozási keretnek az alapja a hálózati és információs rendszerek biztonságáról szóló irányelv, amely 2016-ban lépett hatályba. Meghatározta az alapvető szolgáltatásokat nyújtó gazdasági szereplők és a digitális szolgáltatók biztonsági kötelezettségeit. Az EU kiberbiztonsági keretjogszabálya 2019-ben lépett hatályba, és bevezetett egy, az EU egészére kiterjedő tanúsítási rendszert. A tanúsítás alapvető szerepet játszik a termékek, szolgáltatások és folyamatok magas szintű kiberbiztonságának a szavatolásában, növelve az egyes aktorok közötti bizalmat, elősegítve a kiberbiztonsági piac növekedését, megkönnyítve az EU-ban zajló kereskedelmet. Az EU 2019-ben a készpénz-helyettesítő fizetési eszközökkel való visszaélések felszámolására irányuló szabályokat fogadott el. Számos uniós kezdeményezés célozza az igazságügyi együttműködés javítását, a gyermekek fokozott védelmét, a titkosítás és az adatmegőrzés kérdéseinek megfelelő közös szabályozását. Az érvényben lévő uniós kiberbiztonsági szankciós rezsim értelmében célzott szankciók vezethetők be a kibertámadásoktól való elrettentés vagy az ezekre való reagálás céljával, amennyiben ezek külső fenyegetést jelentenek az EU vagy tagállamai számára. Szankciókkal sújthatók azok a személyek, akik a megkísérelt vagy tényleges támadásokért felelősek, pénzügyi, technikai, anyagi támo-

gatást nyújtanak ilyen támadásokhoz, vagy más módon közreműködnek ilyen támadásokban. Az EU 2020-ban fogadta el azt az eszköztárat, amelynek célja az 5G-hálózatokat érintő kiberbiztonsági fenyegetések kezelése, elhárítása. Az EU intézményei jelenleg két további javaslaton is dolgoznak: egyrészt a hálózati és információs rendszerek hatékonyabb védelmét szolgáló aktualizált irányelv tervezetén, másrészt a kritikus fontosságú szervezetek ellenálló képességéről szóló új irányelv tervezetén. Az alapvető keretszabályok mellett az EU kiterjedt intézményi struktúrát épített ki azt eltelt években a kiberdiplomáciai együttműködés elősegítésére. Az Európai Unió tagállamai 2004-ben alapították meg az Európai Unió Kiberbiztonsági Ügynökségét (ENISA) görögországi, iráklíói székhellyel és egy athéni alirodával. Az ENISA a hálózat- és információbiztonság európai szakértői központja, amely kiemelten kiberbiztonsági gyakorlatok szervezésével, a tagállami kiberbiztonsági stratégiák kidolgozásának támogatásával, a hálózatbiztonsági vészhelyzeteket elhárító csoportok és a kapacitásépítésért felelős szervezeti egységek közötti együttműködés elősegítésével foglalkozik. Az ügynökség élén az igazgató áll. Az igazgató tevékenységét a végrehajtó testület segíti, a szervezet működtetése az ügyvezető igazgató feladata. Az ügynökség tevékenységét állandó tanácsadó testület is támogatja. Az ENISA szorosan együttműködik az Európai Rendőrségi Hivatallal (→*EUROPOL*) és a Számítástechnikai Bűnözés Elleni Európai Központtal is. A kiberbiztonsági területen támogatja az Európai Unió Bűnüldözési Képzési Ügynöksége (CEPOL), az Európai Elektronikus Hírközlési Szabályozók Testülete (BEREC), a Szabadságon, a Biztonságon és a Jog Érvényesülé-

sén Alapuló Térség Nagyméretű IT-rendszereinek Üzemeltetési Igazgatását Végző Európai Ügynökség (eu-LISA), illetve az Európai Repülésbiztonsági Ügynökség (EASA) munkáját. A 2021-ben alapított Európai Kiberbiztonsági Ipari, Technológiai és Kutatási Kompetenciaközpont bukaresti székhellyel a kiberbiztonsággal kapcsolatos kutatás, valamint technológiai és ipari fejlesztés területére irányuló beruházásokat fogja össze az Európai Unióban – az ENISA-val szoros együttműködésben. Az EUROPOL-on belül működő Kiberbűnözés Elleni Európai Központ segítséget nyújt a tagállamoknak az online bűncselekményekkel kapcsolatos nyomozásban és a bűnözői hálózatok felszámolásában. Az Európai Multidiszciplináris Platform a Bűnügyi Fenyegetettség Ellen (EMPACT) tevékenysége a szervezett nemzetközi bűnözésből fakadó veszélyek azonosítására és az ellenük való fellépésre irányul. Az ötödik hadszíntérnek tekintett kibertér védelmével kapcsolatos együttműködési projektek megjelennek az *→Európai Védelmi Ügynökség (EDA)* tevékenységének a keretében is. Az EU pénzügyi eszközöket biztosít kibervédelmi feladatokra a COVID utáni helyreállítási keret, a Horizont Európa és a Digitális Európa programok égisze alatt is. (BJ)

kollektív biztonság

Olyan regionális vagy univerzális (globális) biztonsági rendszer, amelyben a résztvevők közösen, közös és egységes szabályok mentén garantálják egymás területi integritását és függetlenségét. A részes felek szerződéses kötelezettséget vállalnak arra, hogy lemondanak az agresszióról, a megtámadott állam(ok)nak segítenek, vállalják vitáik békés úton való rendezését. E szabályoknak nemzetközi szervezeti

struktúrák révén szereznek érvényt. A részes államok biztosítják, hogy a nemzetközi békét és *→biztonságot* kikényszerítő mechanizmusokat kizárólag az agresszorok ellen lehessen alkalmazni, illetve hogy a béke megőrzése érdekében tett intézkedések hatékonyan működjenek. E biztonsági modellt megvalósító univerzális (globális) szervezet az *→ENSZ* (illetve az *→ENSZ Biztonsági Tanácsa*), regionális szervezetként pedig az *→EBESZ*. (BI)

Kollektív Biztonsági Szerződés Szervezete (KBSZSZ) (Collective Security Treaty Organization – CSTO)

A szervezet létrejöttének előzménye a Kollektív Biztonsági Szerződés (Taskenti Szerződés) aláírása volt 1992. május 15-én. A dokumentumot Kazahsztán, Kirgizisztán, Oroszország, Örményország, Tádzsikisztán és Üzbegisztán írta alá. Ehhez 1993-ban Azerbajdzsán, Belarusz és Georgia (Grúzia) csatlakozott. A szerződés 1994. április 20-án lépett hatályba. A ~ alapokmányát 2002. október 7-én írta alá a szerződéshez csatlakozó hat állam (Belarusz, Kazahsztán, Kirgizisztán, Oroszország, Örményország, Tádzsikisztán), és e dokumentum 2003. szeptember 18-án lépett életbe. Üzbegisztán 1994–1999 között volt első ízben a szervezet tagja, majd 2006-ban ismét a csatlakozás mellett döntött, 2012-ben azonban felfüggesztette tagságát. 1999 óta nem tagja Georgia és Azerbajdzsán. Megfigyelői státusszal Szerbia és Afganisztán rendelkeznek. A szervezetre Oroszország eredetileg a Független Államok Közösségének (FAK) katonai-szövetségi szervezeteként tekintett. A Varsói Szerződés felbomlásával keletkezett intézményi „ürt” kívánta betölteni, a *→NATO* orosz dominanciájú „ellenpólusának” létrehozására törekedve. A szerve-

zet kollektív védelmi szerződésnek megfelelő kötelezettségre épül. A Taskenti Szerződés 4. cikke értelmében az egyik részes fél elleni agressziót a felek automatikusan ellenük intézett támadásként értékelik. A 2. cikk értelmében a felek területi integritását, szuverenitását, biztonságát vagy a nemzetközi békét és biztonságot érő fenyegetés esetén a részes államok konzultálnak, és lépéseket tesznek annak elhárítására. A ~ székhelye (Titkársága) Moszkvában van, a szervezet élén a főtitkár áll, aki az intézmény hivatali vezetője. Legfontosabb döntéshozó szerve az államfőkből álló Kollektív Biztonsági Tanács, amelynek rotációs rendszerben évente másik tagállam az elnöke. E fórum találkozási közötti időszakban az Állandó Tanács foglalkozik a szervezet által megvitatott ügyekkel, ez a tagállamok állandó képviselőiből (nagykövetiből) áll. Fontos miniszteri szintű formáció a Külügyminiszterek Tanácsa, illetve a Védelmi Miniszterek Tanácsa. A Biztonsági Tanácsok Főtitkárainak Tanácsa az egyes tagállamok nemzeti biztonsági tanácsi hivatali vezetőinek grémiuma. A Védelmi Miniszterek Tanácsának alárendeltségében működik a szervezet Vezérkari Tanácsa, amely a ~ katonai feladatainak végrehajtásáért és a koordinálásért felel. 2004 óta a ~ évenként szervez közös hadgyakorlatokat. 2009 óta a szervezet hivatalosan is ellát békefenntartó feladatokat az ún. Kollektív Békefenntartó Erőkkel. A 2000-es évek közepétől a ~ fokozott figyelmet fordít az új típusú biztonsági kihívásokra, kifejezetten a terrorizmus, a kábítószerek, valamint az illegális migráció elleni küzdelemre. 2009–2010 folyamán jöttek létre a Kollektív Gyorsreagálású Erők, amelyek egy potenciális katonai agresszió elleni eszközként, illetve terrorelhárítási erőként funkcionálnak. 2011 óta a tagállamok

vetőt emelhetnek a többi tagállam területén nem ~ tagállam potenciális vagy tervezett katonai jelenléte ellen. (BI–BJ)

kollektív védelem

A nemzetközi \rightarrow *biztonság* garantálásának az a formája, amikor a résztvevő államok kötelezettségként deklarálják, hogy az egyiküket érő támadást automatikusan a ~i rendszerben részt vevő összes állam elleni támadásnak tekintik, és az agresszió áldozatául esett állam(ok) segítségére sietnek. E kötelezettségvállalás klasszikus példája az \rightarrow *Észak-atlanti Szerződés V. cikkelye*. A ~ lényege az ellenfél támadástól való elrettentése, hiszen a potenciális támadó nemcsak az általa megtámadott fél ellenlépéseire számíthat, hanem a ~i rendszerben részt vevő államok együttes válaszára. Az Észak-atlanti Szerződés V. cikkelyét először (és eddig egyedülálló módon) az Egyesült Államokat 2001. szeptember 11-én ért terrortámadás következtében aktívtá válták. (BI)

koordinált éves védelmi felülvizsgálat (Coordinated Annual Review on Defence – CARD)

A ~ot a 2016-ban létrejött EU Globális Stratégiával hozták létre olyan felülvizsgálati mechanizmusként, amely az európai védelmi együttműködés helyzetének elemzését és átláthatóságát végzi. A felülvizsgálatot ciklusokban végzik, amelyek során feltérképezik az európai védelmi képességeket, illetve a képességhiányok áthidalására irányuló törekvéseket. A mechanizmus végeredményeként az uniós intézmények és a tagállamok többnemzeti képességfejlesztési lehetőségeket azonosítanak. A tagállamok PESCO-keretben, vagy azon kívül többnemzeti projekteket indíthatnak azzal a céllal, hogy megszün-

tessenek valamely uniós katonai képesség-hiányt. A Tanács 2017-ben indította a ~ első próbaciklusát, amely 2018-ig tartott. A próbaciklust követően az első teljes ciklus 2019 őszén indult el, amely 2020 őszéig tartott. Összesen 55 együttműködési lehetőséget állapított meg a védelmi képességek területén, valamint további 56-ot a kutatás-fejlesztési szektorban. (JD)

Közepes és Rövidebb Hatótávolságú Nukleáris Erők Megszüntetéséről Szóló Szerződés (Intermediate-Range and Shorter-Range Nuclear Forces Treaty – INF)

Az Egyesült Államok és a Szovjetunió írta alá Washingtonban 1987. december 8-án, és 1988. június 1-én lépett hatályba. Az INF kapcsán szakértők a „kettős nulla megoldást” szokták emlegetni, mivel két különböző hatótávolságú fegyverrendszer teljes megsemmisítési kötelezettségét tartalmazta. A felek vállalták, hogy a szerződés hatálybalépésétől számolt három éven belül megsemmisítik az 1000 és 5500 km-es hatótávolságú (ún. közepes hatótávolságú) → *ballisztikus rakétákat* és robotrepülőgépeiket, illetve a hatálybalépést követő másfél éven belül az 500–1000 km hatótávolságú ballisztikus rakétáikat. A kötelezettség nemcsak a hadrendben tartott eszközökre, hanem a még fejlesztés alatt álló technikára is vonatkozott. Előírta, hogy a rakétákhoz tartozó teljes infrastruktúrát, az indító szerkezeteket és a szállításhoz és tároláshoz kapcsolódó berendezéseket is fel kell számolni. A szerződés végrehajtását a felek műholdas rendszerekkel, helyszíni ellenőrzések, valamint egy e célra alakult bizottság révén biztosítják. Az INF napjainkban meglehetősen éles politikai vita tárgyát képezi az Egyesült Államok és Oroszország között, mivel az Egyesült

Államok szerint Moszkva fejlesztései révén sérti a szerződést. Oroszország azonban azt állítja, hogy a fegyverrel felszerelt pilóta nélküli repülőgépek révén éppen az Egyesült Államok gyakorlata minősül szerződésszegésnek. Végül 2019. február 2-án az Egyesült Államok bejelentette, hogy felfüggeszti a szerződésben való tagságát, amelyet Oroszország egy nappal később követett. Az eredetileg előirányzott 6 hónapos türelmi időt követően az Egyesült Államok és Oroszország 2019. augusztus 2-án érvénytelennek deklarálták a szerződést. (BI–JD)

Közös Átfogó Akcióterv (Joint Comprehensive Plan of Action – JCPOA)

Az Iráni Iszlám Köztársaság és az „EU3+3”-nak nevezett államcsoport (EU3: Egyesült Királyság, Franciaország, Németország; +3: Egyesült Államok, Oroszország, Kína) által 2015. július 14-én az iráni nukleáris programra vonatkozóan aláírt megállapodás neve. A megállapodás nemzetközi felügyelet alá helyezte Irán nukleáris programját, és ezzel az egyik legszigorúbb – a → *Nemzetközi Atomenergia Ügynökség (NAÜ)* által felügyelt – verifikációs mechanizmust valósította meg. A ~ szerint Irán 10 évig maximum 5060 db, uránium dúsítására tervezett, ún. centrifugával rendelkezhet a kevésbé hatékony és elavultabb típusból (2015 júliusában 20 000 ilyen eszközzel rendelkezett). 15 éven keresztül maximum 300 kg urániummal rendelkezhet, és urándúsítási gyakorlatát is számottevően korlátozza. Urándúsítási kapacitásainak jelentős részét átalakítja kizárólag békés (pl. orvosi) célokra. A ~ Irán plutónium gyártására alkalmas képességeit is korlátozza, és 15 éven keresztül nem építhet újabb ún. nehézvízes reaktort. 15 éven keresztül Iránnak bár-

mely létesítményéhez bármikor hozzáférést kell biztosítani, továbbá vállalnia kell, hogy végrehajtja a Nemzetközi Atomenergia Ügynökség Biztosítéki Egyezményének kiegészítő jegyzőkönyvét. A NAÜ felel annak ellenőrzéséért is, hogy Irán ne folytathasson katonai célú rejtett nukleáris tevékenységet. Jelentősen korlátozzák Irán – kifejezetten a nukleáris fegyverek előállítását célzó – kutatási és fejlesztési aktivitását. A ~ nem titkolt szándéka, hogy meghosszabbítsa azt az időt, amely Irán számára a nukleáris fegyver esetleges előállításához szükséges. A megállapodás értelmében – cserében – fokozatosan megszüntetik az Iránnal szemben bevezetett nemzetközi szankciókat. Amennyiben azonban Irán bármely cselekedete megsérti a megállapodást, az ENSZ-szankciókat automatizmusként ismét bevezetik legalább 10 évre. A legfrissebb NAÜ-jelentések szerint Irán végrehajtja a megállapodást, és megfelel előírásainak. 2017-ben Donald Trump amerikai elnök adminisztrációjának kritikája következtében a megállapodás ismét a világpolitika homlokterébe került. Ennek következtében 2018. május 8-án az Egyesült Államok végül kilépett ~ből. A ~ből való kilépést követően Washington ismét szankciókkal sújtotta Iránt. A Biden-adminisztráció hivatalba lépését követően tárgyalások kezdődtek ~ben részes felek és Irán között a felek közötti ellentétek rendezése érdekében. Ezek kimenetele egyelőre bizonytalanoknak tűnik. (BI-JD)

közös biztonság- és védelempolitika (Common Security and Defence Policy – CSDP)

Az EU →*közös kül- és biztonságpolitikájának* részeként kormányközi együttműködés keretében működő ~ történeti gyökerei az Európai Védelmi Közösség 1952-es

koncepciójáig nyúlnak vissza, amely azonban soha nem valósult meg, mert az integrációs fejlődés inkább a kül- és biztonságpolitikai koordináció és együttműködés kereteinek kialakítására törekedett. A →*Nyugat-európai Unió (WEU)* keretében 1987-ben elfogadták a Hágai Platform nevű dokumentumot, amely kiemelte, hogy az európai integrációnak szükségképpen ki kell terjednie a →*biztonság* és védelem területére is. Az 1992-ben aláírt →*Maastrichti Szerződés* nyomán alakult ki az EU „pilléres” szerkezete, ebben az EU második pillérét képezte a közös kül- és biztonságpolitika. A szerződés arról rendelkezik, hogy a közös kül- és biztonságpolitika a védelem kérdéskörére is kiterjed, ami idővel a közös védelemhez is elvezethet. A szerződés a Nyugat-európai Unióra bízta az EU védelmével kapcsolatos lépések megtételét. 1992-ben a WEU tagállamai elfogadták az ún. „petersbergi feladatok” koncepcióját. Eszerint a WEU-nak képesnek kell lennie a humanitárius fellépésre, mentési akciókra, békefenntartásra, béketeremtésre, illetve a válságkezelési funkciók ellátására (e feladatokot vette át később az Európai Unió). Az 1994-es brüsszeli →*NATO*-csúcs határozott az ún. összhaderőnemi alkalmi harci kötelék létrehozásáról, amelynek értelmében a WEU bizonyos körülmények fennállása esetén a NATO eszközeire is támaszkodhat. A NATO 1996-os, berlini csúcstalálkozóján fogadták el az →*Európai Biztonsági és Védelmi Identitás* című dokumentumot, amelynek értelmében a NATO a WEU-t a transzatlanti védelem európai pilléréként kezeli. Az 1997-ben aláírt →*Amszterdami Szerződés* rögzíti, hogy a WEU az EU fejlődésének részét képezi, és az Unió a WEU révén művelési kapacitásokkal is rendelkezik. Az át-

törést az 1998 decemberében Saint Maló-ban megtartott francia–brit csúcstalálkozó eredményezte. Tony Blair brit miniszterelnök itt fogalmazta meg, hogy szükséges a közös európai védelempolitika és az ehhez szükséges katonai kapacitások kialakítása. Ezt tükrözi a találkozáson elfogadott nyilatkozat (→ *Saint Maló-i Nyilatkozat*). Az 1999. decemberi helsinki csúcstalálkozó már az EU bevetésre is alkalmas katonai kapacitásainak megteremtését vetítette előre, mintegy 60 000 fős erőt felvázolva, amely 60 napon belül bevethető lenne egy éven keresztül. 2000-ben a nizzai Európai Tanács ülésén került sor az új intézményeket létrehozó döntésekre. Ekkor alakult meg a → *Politikai és Biztonsági Bizottság*, az → *EU Katonai Bizottság* és az → *EU Katonai Törzs*. 2002-ben az EU struktúra része lett a WEU korábbi műholdas központja, amely az → *EU Műholdközpont*jaként működött tovább. A 2003-as → „*Berlin plusz*” Megállapodás lehetővé tette, hogy az EU bizonyos feltételekkel a NATO kapacitásaira támaszkodjon. 2003-ban elfogadták az EU első → *biztonsági stratégiáját* is, és ebben az évben kezdődött az EU első (CONCORDIA nevű) missziója a Nyugat-Balkánon (→ *EU műveletek*). Az EU gyorsreagálású képességeire vonatkozó elemzések eredményeként 2007-re szervezték meg az → *EU-harcsoportokat*. 2004-ben állították fel az → *Európai Védelmi Ügynökséget*, amely a tagállamok védelmi kapacitásai, illetve a védelmi ipari piac fejlesztésében kapott feladatot. 2009-ben a → *Lisszaboni Szerződés* egységesítette a közös kül- és biztonságpolitika intézményrendszerét, többek között az → *EU kül- és biztonságpolitikai főképviselő* posztja és az → *Európai Külügyi Szolgálat* létrehozásával. Fontos új elem volt a tagállamok közötti szorosabb védelmi együtt-

működést lehetővé tévő → *Állandó Strukturált Együttműködés*. A szerződés 42.7. cikke tartalmazza a kölcsönös segítségnyújtási klauzulát, amelynek értelmében a tagállamok a területüket ért fegyveres támadás esetén kérhetik a többi tagállam segítségét. A többi uniós tagnak ilyen esetben kötelessége segítséget nyújtani a bajba jutott államnak. A szerződés 222. cikke alapján a tagállamok és az EU segíthetnek terrortámadás megelőzésében vagy terrortámadások, katasztrófák következményeinek elhárításában, amennyiben az elszenvedő állam kormánya ezt kéri. A Lisszaboni Szerződéssel kialakult az uniós válságkezeléshez szükséges intézmények teljes vertikuma. A fent említetteken kívül létrejött a Válságkezelés Polgári Aspektusaival Foglalkozó Bizottság (CIVCOM), a katonai ügyek politikai vonatkozásaival foglalkozó Politikai-Katonai Csoport (PMG), az uniós missziók politikai-stratégiai tervezésével foglalkozó → *Válságkezelési és Tervezési Igazgatóság* (CMPD), az EU polgári misszióit tervező és irányító → *Polgári Tervezési és Irányítási Képesség* (CPCC), az Európai Biztonsági és Védelmi Kollégium (ESDC) és az EU Biztonsági Tanulmányok Intézete (EUISS). 2012-ben aktiválták először az EU Műveleti Központját kifejezetten az afrikai missziók elindítása során. 2021-ben az EU 6 katonai és 11 polgári missziót folytat, és mintegy 19 korábbi missziót zárt le. 2016 nyarán az EU elfogadta az EU Globális Stratégiáját, amelynek keretében külön biztonsági és védelmi stratégiát dolgoztak ki a tagállamok. Az európai közös védelmi rendszer fejlődésének felgyorsulása szoros összefüggésben áll az európai terrortámadásokkal, a migrációs kihívásokkal és a kelet-ukrajnai konfliktus miatt megváltozott biztonsági környezettel. Ennek jegyé-

ben döntés született az állandó strukturált együttműködés elindításáról, és létrejött az Európai Védelmi Alap, amely a kapacitásfejlesztést és a védelmi technológiákkal összefüggő kutatási-fejlesztési tevékenységet kívánja ösztönözni. Létrehozták a *→Katonai Tervezési és Irányító Képességet (MPCC)*, amely egyelőre az EU végrehajtási mandátummal nem rendelkező misszióinak vezetési-irányítási funkcióit látja el. Az utóbbi az EU katonai misszióinak hiányzó egységes katonai vezetési-irányítási struktúráját igyekszik részint pótolni. Számos projekt indult az ún. Állandó Strukturált Együttműködés keretében. A közös uniós biztonság- és védelempolitikai gondolkodásban erőteljesen előtérbe került a biztonsági és védelmi ambíciók pontosabb meghatározása. Ezt szolgálja majd az ún. stratégiai iránytű (*Strategic Compass*) című dokumentum, amely a ~ új stratégiai prioritásait rögzíti és a tervek szerint 2022 első felében fogadják el a tagállamok. (BI-JD)

közös kül-, biztonság- és védelempolitikai munkacsoportok

A *→Külgügyek Tanácsának* napirendjére kerülő témák megvitatását, a tagállami szempontok és érdekek azonosítását, valamint közös uniós álláspont kialakítására irányuló egyeztetéseket – a többi uniós politika mintájára – a *→közös kül- és biztonságpolitika (CFSP)* esetében is le kell folytatni a tagállamok delegált szakértőiből álló bizottságokban. Ezeknek a szakértői vitáknak, egyeztetéseknek biztosítanak állandósított intézményi kereteket a CFSP-munkacsoportok. A munkacsoportokban lefolytatott összehangolási folyamat és viták eredménye kerül tovább politikai egyeztetési (*→Politikai és Biztonsági Bizottság*) és döntéshozatali (Külgügyek

Tanácsa) szintekre. Tükrözve az *→Európai Külgügyi Szolgálat* tagolását, a legtöbb CFSP-munkacsoportot földrajzi és tematikus rendező elv szerint alakították ki. Egyes munkacsoportok az EU kapcsolatainak bizonyos térségekhez (pl. Afrika, Latin-Amerika, Közel-Kelet és a Perzsa-öböl) vagy országcsoportokhoz (pl. Kelet-Európa és Közép-Ázsia, Magreb/Masreq, Nyugat-Balkán, USA-Kanada) kapcsolódó kérdéseit követik nyomon. Más munkacsoportok multilaterális regionális (*→EBESZ*) és egyetemes (*→ENSZ*) szervezetekkel vagy nemzetközi biztonságpolitikai kihívásokkal (pl. *→terrorizmus*, illegális fegyverkereskedelem, leszerelés és *→fegyverzetkorlátozás*) összefüggő ügyekben egyeztetik, készítik elő a minden tagállam által osztható CFSP-álláspontot és az elfogadható intézkedéseket. A munkacsoportok körének elkülönült részét képezik a kifejezetten a közös biztonság- és védelempolitikával (CSDP) kapcsolatos, de leginkább a katonai és polgári missziók megszervezésével, felülvizsgálatával és felügyeletével foglalkozó munkacsoportok, amelyek a különböző polgári és katonai képességfejlesztési, valamint EU-műveletek előkészítési, végrehajtási és kiértékelési kérdéseit vitatják meg, és készítik elő a közös döntéshozatali szakértői javaslatokat. Ilyen a Válságkezelés Polgári Aspektusaival Foglalkozó Bizottság (Committee for Civilian Aspects of Crisis Management – CIVCOM), amely a válságok polgári (nem katonai) vonatkozásaira figyel. Szintén kiemelt fontosságú az összetett és átfogó témakörökért felelős Politikai-Katonai Munkacsoport (Politico-Military Group – PMG), amely a katonai kérdések és missziók politikai összefüggéseire koncentrál munkája során. A CFSP körén is túlmutató jogi (pl. uniós

korlátozó intézkedések, szankciók) és intézményi kérdésekkel külön e célra felállított (RELEX) munkacsoport foglalkozik. (TCs–BI)

közös kül- és biztonságpolitika (Common Foreign and Security Policy – CFSP)

Az *→Európai Unió* külpolitikai fellépésére vonatkozó, elvek és célkitűzések keretében meghatározott és végrehajtott politika, amely az uniós országok politikai és biztonsági érdek-, illetve értékközösségének egészét érintő külső körülmények, kihívások és fenyegetések együttes azonosítása és a tagállamok összehangolt fellépése esetén valósul meg. A ~ abból a tagállami felismerésből nőtt ki, hogy a megváltozott világpolitikai környezetben az EU nem maradhat pusztán gazdasági hatalom. Ahhoz, hogy az EU meghatározó világpolitikai szereplőként léphessen fel, alapvető fontosságú az egységes külpolitikai irányvonalak meghatározása. A ~ a második világháborút követő európai integrációs törekvések kezdetéig vezethető vissza, és alapjai fokozatosan alakultak ki az 1970-80-as évek folyamán. Intézményi szempontból az 1992-es *→Maastrichti Szerződés* és az 1997-es *→Amszterdami Szerződés* tekinthető fontos mérföldkönek. A jelenlegi intézményi-döntéshozatali kereteket a 2007 decemberében aláírt *→Lisszaboni Szerződés* rögzíti. A külpolitika minden területére és az Unió biztonságát érintő valamennyi kérdésre kiterjed, ideértve a *→közös biztonság- és védelempolitika* fokozatos kialakítását, amely a szerződések szövege értelmében idővel a közös védelem létrehozásához is elvezethet. Az EU működési rendjén belül külön szabályok és eljárások hatálya alá tartozik: a döntéseket a tagállamok képviselői (az *→Európai Tanácsban*

és a *→Külügyek Tanácsában*) egyhangúlag hozzák meg. Az együtt kialakított ~-döntéseket az Unió kül- és biztonságpolitikáért felelős intézményi szereplői (*→EU kül- és biztonságpolitikai főképviselő* és az *→Európai Külügyi Szolgálat*) mellett a tagállamoknak saját hatáskörükben eljárva kell – a lojalitás és a kölcsönös szolidaritás jegyében – tevékenyen és fenntartások nélkül támogatni. Egyúttal az EU tagországainak tartózkodniuk kell minden olyan külpolitikai intézkedéstől, amely alááshatja a ~ eredményességét biztosító egységes fellépést. Az elmúlt időszakban felerősödtek az EU külpolitikai fellépését a többségi döntéshozatal bevezetése révén hatékonyabbá tenni igyekvő törekvések. Az *→Európai Bizottság* 2018. szeptember 12-én kiadott munkadokumentumában javasolja, hogy a külpolitika egyes területein a ~ hatékonyságának növelése érdekében a konszenzusos döntéshozatal helyett vezessék be a minősített többségi döntéshozatalt (Qualified Majority Voting – QMV). A Bizottság értékelése szerint „a minősített többség alkalmazása erősebb, hatékonyabb és hitelesebb nemzetközi szereplővé tenné az Uniót, mivel megkönnyítené, hogy szilárd és következetes álláspontot képviseljen a globális szinten, gyorsan és hatékonyan válaszoljon a sürgető külpolitikai kihívásokra, legyen szó akár egy új álláspont kialakításáról, akár egy elfogadott stratégia végrehajtásáról, megerősítse az EU ellenálló képességét azzal, hogy megvédi a tagállamokat a harmadik országoknak az EU megosztására irányuló, célzott nyomásgyakorlásától.” A kérdésben nincs konszenzus, a tagállamok véleménye megosztott. A minősített többségi döntéshozatalt elutasító tagállamok általános véleménye szerint az egyhangú döntés erősebb uniós álláspontot és nagyobb po-

litikai súlyt képvisel, mint a többségi vélemény dominanciája által kialakított álláspont. Ezen álláspont szerint a szerződések világosan fogalmaznak: a ~ kormányközi politika, és e területen a döntések konszenzussal születnek. A vitában Magyarország is az utóbbi álláspontot képviseli, és következetesen kiáll a ~ terén az egyhangú döntéshozatal fenntartása mellett. (PP)

közös kül- és biztonságpolitikai iránymutatások, tanácsi következtetések

Az →*Európai Tanács* (EiT) hatásköre, hogy meghatározza az Unió →*közös kül- és biztonságpolitikájában* (CFSP) alkalmazandó iránymutatásokat. Az ezeket rögzítő határozatokat általában a →*Külügyek Tanácsa* – az EiT erre irányuló felkérése és iránymutatása alapján – fogadja el, és felügyeli azok végrehajtását. Ezeket a döntéseket az ún. tanácsi következtetések (Council Conclusions) tartalmazzák. A Külügyek Tanácsa e szövegekben szab irányt az EU külpolitikai fellépésének egy-egy konkrét területen, egy-egy ország vagy régió kapcsán. A CFSP-iránymutatások az összehangolt uniós és tagállami diplomáciai álláspont és gyakorlat érdekében igyekeznek meghatározni egyértelmű politikai vonalvezetést összetett regionális összefüggésrendszerekben (pl. Kelet-Ázsia) vagy egyes CFSP-eszközök (pl. uniós korlátozó intézkedések, szankciók) végrehajtásához és azok eredményességének értékeléséhez. Az Unió külpolitikájának valamennyi területén és eszközének alkalmazása során érvényesítendő célként jelenik meg az emberi jogi és nemzetközi humanitárius jogi normák betartatása. Az ezek megsértésére, illetve érvényesítésére vonatkozó CFSP-iránymutatás (pl. halálbüntetés, kínzás, megalázó és embertelen bánásmód tilalma, gyermekek fegyveres

konfliktusokban, vallásszabadság érvényesülésének akadályozása esetén) közös külpolitikai vonalvezetés normatív, értékalapú meghatározásához biztosít ismétlődően megerősített támpontokat. (TCs)

közös kül- és biztonságpolitikai stratégia

Az Európai Tanács erre irányuló felkérése és iránymutatása alapján a →*Külügyek Tanácsa* fogad el egy adott térségre (regionális stratégiák) vagy kérdéskörre (tematikus stratégiák) vonatkozóan kitéüzött közös célrendszert, valamint az annak eléréséhez alkalmazandó eszközöket, illetve intézkedéseket. Átfogó értelmezési keretek kialakításával rögzíti az EU közös kül- és biztonságpolitikájának stratégiai irányát és céljait, amelyek végrehajtása jelenthet kiszámítható nyomvonalat a tagállamok, valamint más államok számára az Unió közös politikai fellépésének alakulásában. Az első ilyen stratégiát (European Security Strategy) 2003-ban fektették le, amelyet – 2008-as részleges frissítése után – 2016-ban váltott fel egy újabb biztonságpolitikai stratégiai értékelési és intézkedési útmutató az EU nemzetközi fellépéseire (→*EU globális stratégia*). Az EU regionális stratégiát fogadott el bizonyos konfliktuszónákra (pl. „Afrika szarva”), a Száhel-övezetből eredő veszélyek és fenyegetések biztonsági és fejlesztéspolitikai kezelésére, az északi sarkkör stratégiai kérdéseire, a nyugat-afrikai Guineai-öböl kockázataira, a közép-ázsiai országok közötti együttműködés erősítésére (különösen az afganisztáni békefolyamat tükrében), valamint az indiai-csendes-óceáni térségben tapasztalható intenzív geopolitikai versengés kezelésére és a térségbeli uniós érdekek védelmére vonatkozóan. Emellett a nemzetközi biztonság-ra kiemelt kockázatot és fenyegetést jelentő

körülményekre és tényezőkre vonatkozóan alakított ki az Unió tematikus stratégiát pl. a tömegpusztító fegyverek elterjedésének megelőzéséről, a kézi és könnyű lőfegyverek illegális kereskedelme elleni fellépésről, a nemzetközi tengeri, illetve az információ-technológiai (kiber-)biztonságról. Az EU az emberi jogi kérdésekben is rendszeresen fogad el stratégiai kereteket és célokat rögzítő dokumentumokat. (TCs–PP)

közös uniós külpolitikai eszközök

A → *közös kül- és biztonságpolitika (CFSP)* céljainak elérése érdekében – a tagállamok által a közösen elfogadott döntéseket végrehajtó intézkedések mellett – alkalmazható uniós szintű külpolitikai végrehajtási és támogatási intézkedésként EU autonóm korlátozó intézkedések, szankciók, EU választási megfigyelői missziók, béketámogatási és stabilitási, valamint partnerségi eszközök állnak rendelkezésre. Az EU-tagállamok közös biztonságpolitikai érdekeik védelme és érvényesítése során uniós művelti fellépést is végrehajthatnak (polgári vagy katonai missziók). Az EU → *választási megfigyelő missziók (EU Election Observation Missions)* telepítése az Unió kiemelt külpolitikai céljának elérését szolgálja – „a demokrácia, a jogállamiság és az emberi jogok tiszteletben tartásának támogatása világszerte” – közvetlen uniós jelenléttel helyi politikai stabilizációs folyamatokban. Az uniós szankciókat (korlátozó intézkedéseket) a közös célok és törekvések alátámasztására fogadják el, amelyek más uniós külpolitikai (pl. diplomáciai) lépések kiegészítését és közös nyomatékosságát biztosíthatják. Az EU stabilitási és béketámogatási eszköze (Instrument contributing to Stability and Peace – IcSP) közvetlen támogatási lehetőséget biztosít a közös külpolitika stratégiai vég-

rehajtásához a hatékonyabb és felkészültebb közös válságkezelés, a konfliktusmegelőzés és a békeépítés érdekében. Az EU partnerségi kapcsolatokat erősítő eszközt (Partnership Instrument) olyan intézkedések támogatására lehet alkalmazni, amelyek képesek hatékonyan és rugalmasan elősegíteni az Unió harmadik országokkal fennálló kapcsolataiban kitűzött célok elérését. Az EU válságreakáló képességének erősítését segítő megoldásként hozták létre az Európai Békekeretet (European Peace Facility – EPF) 2021-ben. Az EPF uniós költségvetésen kívüli eszköz, amely a következő Többéves Pénzügyi Kerettel (MFF) párhuzamosan jött létre, két korábbi eszköz, az uniós műveletek finanszírozását célzó ATHENA mechanizmus, valamint az Afrikai Békekeret (African Peace Facility – APF) összeolvasztásával. (Az APF a → *Cotonou-i Megállapodás* keretében, 2003-ban jött létre, kiadásait az Európai Fejlesztési Alap finanszírozta. Az APF Afrika és az EU között a béke és a biztonság terén folytatott együttműködés végrehajtásának egyik kulcsfontosságú eszköze volt.) Az EPF létrehozásával az EU képessé válik arra, hogy – az afrikai vezetésű béketámogató műveletek támogatása mellett – immár a világ bármely részén hozzá tudjon járulni a katonai béketámogató műveleteknek és támogatási intézkedéseknek az uniós partnerek részére történő finanszírozásához (például: katonai műveletek, helyi kapacitásépítés). (BI–JD–PP)

Külügyek Tanácsa

(Foreign Affairs Council – FAC)

Az → *Európai Unió Tanácsának* e formációja felel az Unió külkapcsolatainak politikai irányításáért, magában foglalva a hagyományos külpolitikai, biztonság- és védelempolitikai, kereskedelempolitikai,

fejlesztéspolitikai és humanitárius területeket. Az →*Európai Tanács* által meghatározott iránymutatások, illetve felhatalmazás alapján hajtja végre az EU közös kül- és biztonságpolitikai lépéseit. Legfontosabb feladata az egységes, konzisztens és hatékony uniós külső fellépés biztosítása. Az EU →*kül- és biztonságpolitikai főképviselője* az elnöke a havonta tartott üléseknek, melyeken a tagállamok külügyminiszterei vesznek részt. Emellett a Külügyek Tanácsa évente többször ül össze védelmi, fejlesztéspolitikai és humanitárius, valamint a közös kereskedelempolitika kérdéseinek megtárgyalására is (az utóbbiért felelős tanácsi formáció vezetését továbbra is a soros elnökség látja el). Üléseit az →*Európai Külügyi Szolgálat* készíti elő, napirendje felett azonban a →*Politikai és Biztonsági Bizottság* révén a tagállamok jelentős ellenőrzést gyakorolnak. (WA)

leszerelés

Egy vagy több fegyverrendszer megszüntetése, amely nemzetközi megállapodás, szerződés révén történik meg (fogalmilag tehát szűkebb, mint a →*fegyverzetellenőrzés*). Végrehajtását a felek ellenőrzik, és megtiltják az adott fegyverrendszer gyártását, előállítását, tárolását, használatát, kifejlesztését és az azzal való kereskedelmet, valamint az ilyen fegyverek megsemmisítését is előírják. Erre példa az Egyesült Államok és a Szovjetunió között 1987-ben létrejött →*INF Szerződés*, amely hordozóeszközeikkel együtt a közép-hatótávolságú nukleáris fegyverek teljes osztályát felszámolta. (BI)

Leszerelési Értekezlet

(Conference on Disarmament – CD)

Az egyetlen állandó jelleggel működő multilaterális leszerelési fórum. Genfi szék-

helyel alakult 1959-ben, 1983 óta működik ezen a néven. Jelenleg 65 tagja van. Bár formálisan független az ENSZ-től, munkájában és intézményi tekintetben is sok szálal kötődik a világszervezethez. Tagsága földrajzi régiók szerint tagolódik, Magyarország a Nyugat-európai Csoport része. Döntéseit konszenzussal hozza, évente három ülészakot tart, összesen 24 hétig ülésezik, és rotációs alapon évente összesen 6 soros elnök látja el az elnöki funkciókat, egyenként 4 hetes periódusokban. Magyarország legutóbb 2013-ban töltötte be e tisztséget. Több igen fontos multilaterális egyezményt is a ~ égisze alatt hoztak létre (pl. a →*Részleges Atomcsend Szerződést*, az →*Atomsorompó Szerződést*, a →*Biológiai és Toxinfegyver-tilalmi Egyezményt*). Napirendjén hagyományosan szerepelnek a nukleáris, az egyéb tömegpusztító és a hagyományos fegyverekkel kapcsolatos kérdések, a világűrben való fegyverkezés megakadályozása, illetve a katonai célú hasadóanyag-termelést betiltó szerződés létrehozásának kérdése. A legnagyobb probléma azonban, hogy két kivételtől eltekintve (1996, 2009) az Értekezlet nem tud megállapodni saját munkaprogramjában, így a legtöbb fenti kérdésben nem tudott érdemi előrelépést elérni. (BI)

Londoni Egyezmény →*Európa Tanács statútuma*

Magyarország 2021. évi elnöksége

az Európa Tanács Miniszteri

Bizottságában

Az Európa Tanács (→*Európa Tanács statútuma* – Londoni Egyezmény) kormányközi együttműködési fórumaként szolgáló Miniszteri Bizottság soros elnökségét Magyarország 2021. május 21. és 2021. november 17. között töltötte be. Magyar-

ország 1999 után másodszor látta el az Európa Tanács Miniszteri Bizottsága elnöki tisztségét. Az elnökségi feladatokat az Európa Tanácsban a tagállamok az angol ábécé sorrendjében, egymást követően, féléves rotációban látják el. A Miniszteri Bizottság üléseinek elnöke az elnökséget adó tagállam külügyminisztere, a Miniszteri Bizottság hetente ülésező nagyköveti elkészítő formációját pedig az elnökséget adó tagállam strasbourgi állandó képviselője. A Miniszteri Bizottság elnökségét adó tagállam külügyminisztere képviseli a Miniszteri Bizottságot különböző nemzetközi fórumokon, így egyebek mellett az Európa Tanács Parlamenti Közgyűlésének az ülésein is. Magyarország kormánya a magyar külpolitikai és nemzetpolitikai célokat tükröző öt prioritást határozott meg a magyar elnökség időszakára: 1. a nemzeti kisebbségek hatékony védelmének előmozdítása, 2. a jövő generáció ügyei (ifjúságpolitika, gyerekjogok, gyermekek és fiatalok lelki egészsége, családi értékek védelme, társadalmi felzárkóztatás és a romák lehetőségei), 3. vallásközi párbeszéd, 4. a jövő kihívásai (kiberbűnözés, mesterséges intelligencia) 5. környezetügy (európai tájvédelem, élőhelyek védelme, az egészséges környezethez való alapvető jog, fenntartható fejlődés). (BJ)

Megerősített Előretolt Jelenlét (enhanced Forward Presence – eFP)

A →*NATO* 2016-os varsói csúcstalálkozóján született döntés értelmében a Szövetség zászlóalj méretű erőket telepített egyes keleti „szárnyán” lévő és magukat fenyegetve érző tagállamaiba, így Lengyelországba és a három balti országba. A zászlóalj méretű erőket keretnemzetek vezetik, Lengyelországban az Egyesült Államok, Lettországon Kanada, Litvá-

niában Németország, Észtországban az Egyesült Királyság tölti be ezt a szerepet. Az elrettentési céllal kiépült ~ a Szövetség reakciója volt a Krím-félsziget Oroszország által történt illegális annexiójára, illetve a kelet-ukrajnai válságra. (BI)

migráció

A →*Nemzetközi Migrációs Szervezet (IOM)* megfogalmazása szerint ~n egy egyén, vagy egyének csoportjának mozgását értjük, beleértve a nemzetközi határon áthaladó és az adott országon belüli mozgást is, függetlenül annak hosszától vagy indokától (politikai üldöztetés, fegyveres konfliktus, gazdasági és környezeti probléma). Ez az általános definíció magában foglalja az önkéntes, valamint a kikényszerített ~s mozgást is, tehát egyebek mellett a menekülteknek, a gazdasági migránsoknak, illetve a lakóhelyüket kényszerből vagy bármely egyéb okból elhagyó személyeknek a ~ját, köztük a családdegysítési céllal elvándorlókét is. A ~ leírására ugyanakkor jelenleg nincs nemzetközi szinten általánosan elfogadott definíció, és a kérdésben átfogó, nemzetközi szabályozás sincs érvényben. Tekintettel arra, hogy a kérdés a globális politikai napirend egyik kiemelt témájává vált, az →*ENSZ Közgyűlésen* döntés született egy átfogó megállapodás (global compact) 2018-ra történő kidolgozásáról a ~ról és menekültügyről. Miközben a ~s mozgások kiváltó okai gyakran biztonságpolitikai természetűek, a mozgások maguk is további biztonságpolitikai hatásokat gerjeszthetnek, és a célországok destabilizációját okozhatják (pl. részben a palesztin menekülthullámok okozták az 1975–1990 között lezajló libanoni polgárháború kirobbanását). A 2015-ben az →*Európai Unió* irányába lendületet

vevő ~s hullám az EU külső határait és a schengeni rendszert is nyomás alá helyezte, heves politikai és jogi vitát indítva a követendő lépésekről, valamint a ~ természetéről és az európai demográfiai helyzetre gyakorolt civilizációs hatásairól. Az európai vitában fontos szempont az illegális és a legális ~, valamint a menekültügy szétválasztásának vagy integrált kezelésének (politikai) igénye, illetve ezzel összefüggésben a nemzetközi és uniós jog alapján garantált menedékjog kiterjesztő értelmezése. Tovább bonyolítja a helyzetet az a tény, hogy az EU bel- és igazságügyi együttműködésének keretében a ~ kapcsán megosztott – nemzetállami és uniós – hatáskör érvényesül. Az Európai Unióban újabb az →*Európai Bizottság* által 2020-ban bemutatott, de a tagállamok által még el nem fogadott „új ~s és menekültügyi egyezmény” (New Pact on Migration and Asylum) körül zajlanak éles politikai viták. (WA–BI)

MPCC →*Katonai Tervezési és Irányító Képesség*

Nagyon Magas Készenléti Összhaderőnemi Harci Kötelék (Very High Readiness Joint Task Force – VJTF)

A →*NATO* gyorsreagálású erejének leggyorsabban bevethető éke („lándzsahegye”), amelynek létrehozásáról a 2014-es walesi csúcstalálkozón döntöttek a tagállamok. Összesen mintegy 20 000 főt tesz ki, és részét képezi egy 5000 fős, 2–3 napon belül bevethető többnemzeti dandár. E dandárt légi, szárazföldi, haditengerészeti, valamint különleges műveleti elemekkel is megerősítették. A NATO gyorsreagálású erejére (NRF) vonatkozó koncepció megerősítésének eredménye-

ként alakították ki, és a mintegy 40 000 fős NRF részeként működik. A tagállamok rotációs alapon látják el a keretnemzeti feladatokat, az Egyesült Királyság, Németország, Olaszország, Franciaország, Spanyolország, Lengyelország, Törökország vállalt ilyen feladatot. A ~ a 2016-os varsói NATO-csúcs óta elérte teljes műveleti képességét. (BI)

NATO →*Észak-atlanti Szerződés Szervezete*

NATO-főtitkár

Az →*Észak-atlanti Szerződés Szervezetének* legmagasabb rangú tisztségviselője, az →*Észak-atlanti Tanács* üléseinek elnöke. A Szervezet „arca és hangja”, mivel meghatározó a Szervezet kommunikációjában való szerepe, a legfőbb szóvivő. Emellett a NATO Nemzetközi Stábjának vezetője is egyben. Igyekszik elősegíteni a tagállamok közötti konszenzust, és segítséget nyújt a tagállamok közötti esetleges politikai viták elsimításában. A főtitkárt négy évre választják, megbízatása a tagállamok konszenzusa esetén további egy évvel meghosszabbítható. Általában kormányfői vagy miniszteri tapasztalattal rendelkező európai politikus. A kiválasztás nem szavazás útján, hanem informális diplomáciai konzultációk révén történik. A poszt konszenzus révén jött létre, melynek értelmében a ~ mindig európai politikus, míg a NATO katonai parancsnoka mindig amerikai tábornok. (BI)

NATO gyorsreagálású erők (NATO Response Force – NRF)

A →*NATO* 2002-re kidolgozott, többnemzeti és összhaderőnemi jellegű (szárazföldi, légi, haditengerészeti, valamint különleges műveleti alakulatokkal meg-

erősített), fejlett eszközöket alkalmazó gyorsreagálású koncepciója. Az állam- és kormányfők a 2014-es walesi csúcstalálkozón döntöttek a ~ megerősítéséről. Ennek része a →*Nagyon Magas Készenlé-tű Összhaderőnemi Harci Kötelék (VJTF)*, amely az egész, mintegy 40 000 fős ~ leggyorsabban mozgósítható eleme, a „lándzsa hegye” (spearhead force). A ~ katonai irányítása a szövetséges erők európai főparancsnokának felelőssége, bevetéséről az →*Észak-atlanti Tanács* dönt. (BI)

NATO–Georgia Tanács (NATO–Georgia Council, NGC)

A →*NATO* és Georgia (Grúzia) által a 2008-as orosz–georgiai konfliktus nyomán létrehozott testület. Tagja valamennyi NATO-tagállam és Georgia. Rendszeresen ülésezik nagyköveti, külügyminiszteri, védelmi miniszteri, ritkábban állam- és kormányfői összetételben. A Tanács fontos politikai konzultációs fórum, munkáját Georgia éves nemzeti programja alapján végzi, amely a Tbiliszi által végrehajtandó szükséges reformokat jelöli ki. (BI)

NATO–Oroszország alapító okirat (NATO–Russia Founding Act on Mutual Relations, Cooperation and Security)

1997. május 27-én a párizsi csúcstalálkozó alkalmával írták alá a NATO (Atlanti Szövetség) vezetői és Oroszország a kapcsolatok alapelveit rögzítő dokumentumot. Az okirat szerint a felek célja a tartós és minden érintett félre kiterjedő béke megalapozása az euro-atlanti térségben. E békét pedig a demokráciára és a kooperatív →*biztonságra* kívánják építeni. A felek lemondanak a fegyveres agresszióról, tiszteletben tartják más országok területi integritását, szuverenitását és

függetlenségét. A dokumentum a kétoldalú kapcsolatok alapvetése mellett létrehozta az Állandó Közös Tanácsot, amelyet felváltott a →*NATO–Oroszország Tanács*. Az okirat kitér arra is, hogy a →*NATO* nem fog nukleáris fegyvereket telepíteni új tagjai területére. Az okirat értelmében a NATO kifejezte azt a szándékát, hogy igyekszik elkerülni jelentősebb erők újabb telepítését. Ez utóbbi „önkorlátozás” kérdése komoly politikai vitákhoz vezetett a felek között Krím Oroszország által történő annexióját követően. Ennek nyomán ugyanis a Szövetség úgy döntött, hogy a →*megerősített előretolt jelenlét* keretében négy zászlóaljat telepít Lengyelországba és a Balti-térségbe. Moszkva szerint ezzel a NATO megszegte az alapító okirat fenti kitételét. A Szövetség azonban ragaszkodik ahhoz az álláspontjához, hogy a lépés nem sérti az okirat betűjét, és azt hangsúlyozza, hogy a 2014-es események következtében a biztonsági környezet az okirat 1997-es aláírása óta jelentősen megváltozott. (BI)

NATO–Oroszország kapcsolatok

A →*NATO* és Oroszország közötti kapcsolatok a hidegháború végét követően indultak fejlődésnek. Egyik fontos momentum a Oroszország 1991-es →*Észak-atlanti Együttműködési Tanácshoz* történő csatlakozása volt. A Tanács fontos konzultációs fórumként működött. 1997-ben szerepét az →*Euro-atlanti Partnerségi Tanács* vette át. A gyakorlati együttműködés fontos mérföldköve a NATO 1994-ben létrehozott →*Partnerség a békéért* programban, valamint a délszláv háborút követő, NATO vezette béketámogató műveletekben való részvétel volt. Az 1997-ben aláírt →*NATO–Oroszország alapító okirat* által létrehozott Állandó Közös Tanács utó-

daként megalakult →*NATO–Oroszország Tanács* (2002) a kapcsolatok kiemelt jelentőségét szemléltette. A kapcsolatokban az első komolyabb töréspontnak a 2008 augusztusában Oroszország és Georgia között kirobbant konfliktus tekinthető. Ennek következtében Abházia és Dél-Oszétia bejelentette elszakadási törekvését. A NATO erre reagálva a →*NATO–Oroszország Tanács* hivatalos üléseinek, valamint az egyes területeken meglévő együttműködésnek a felfüggesztése mellett döntött. Emellett felszólította Oroszországot Abházia és Dél-Oszétia független államokként való elismerésének visszavonására. A 2014-es ukrajnai orosz katonai beavatkozás, a Krím-félsziget illegális annexiója, valamint a kelet-ukrajnai szakadár köztársaságok támogatása a kapcsolatok további romlásához vezetett. A NATO a kialakult helyzetre válaszul – a kommunikációs csatornákon kívül – a →*NATO–Oroszország Tanács* keretén belül folytatott gyakorlati együttműködést felfüggesztette, elítélte az orosz agressziót és a Krím elcsatolását. A felek közötti együttműködés és bizalom helyreállítását az ukrajnai helyzet, a NATO-tagállamok szomszédságában folytatott orosz katonai tevékenység (például a légtérsértések), az →*INF* szerződés felmondása, az Egyesült Királyság területén 2018 márciusában idegméreggel elkövetett, célzott támadás jelentősen megnehezíti. (PP)

NATO–Oroszország Tanács (NATO–Russia Council – NRC)

A →*NATO–Oroszország alapító okirat* által létrehozott Állandó Közös Tanács utódaként – a 2001. szeptember 11-i terrortámadásokat követően javuló amerikai–orosz viszony viszonylag pozitív légkörében – létrehozott fórum, amely a

kapcsolatok kiemelt jelentőségét volt hivatott jelezni. A trendet megtörte a 2008-as orosz–georgiai konfliktus, amelynek következtében a →*NATO* felfüggesztette a Tanács üléseit és működését, illetve egyes együttműködési programoknak is vége szakadt. 2010-re a kapcsolatok ismét a régi intenzitással fejlődtek tovább, rendszeresek voltak a magasabb szintű találkozók is. Ezt a Krím 2014-es annexiója törte meg ismét, amelynek következtében a NATO felfüggesztette a Tanács működését és a gyakorlati együttműködést. A NATO külügyminiszterei 2015 decemberében döntöttek arról, hogy a ~ot ismét összehívják, ám csupán nagykövetségi szinten. Napirendjén azóta Ukrajna és Afganisztán kérdése, valamint a katonai transzparencia az uralkodó téma. A NATO álláspontja továbbra is az, hogy a kapcsolatok nem térhetnek vissza „a szokott ügymenethez”, amíg Oroszország nem változtat Ukrajnával kapcsolatos politikáján. (BI)

NATO–Ukrajna Bizottság (NATO–Ukraine Commission – NUC)

Az →*Észak-atlanti Szerződés Szervezetének* Ukrajnával 1997-ben közösen kialakított testülete, amely a NATO-tagállamok, illetve Ukrajna képviselőiből áll. A Bizottság különböző formációban ülésezik, értekezleteire sor kerülhet nagykövetségi, külügyminiszteri, védelmi miniszteri, ritkábban állam- és kormányfői szinten. 2014-től a Bizottság üléseinek legfontosabb napirendi pontja a Krím illegális annexiója, a kelet-ukrajnai konfliktus, valamint a NATO által Ukrajnának biztosított támogatás. (BI)

NGC →*NATO–Georgia Tanács*

Nicolaidis-csoport

Az első elnökéről elnevezett formáció 2003-ban, Görögország európai uniós tanácsi elnöksége idején jött létre. A ~ a →*Politikai és Biztonsági Bizottság (PSC)* üléseit készíti elő, általában hetente kétszer ülésezik. Az ülés elnöke az →*Európai Külügyi Szolgálat* képviselője. (WA)

NPT →*Atomsorompó Szerződés*

NRC →*NATO–Oroszország Tanács*

NRF →*NATO gyorsreagálású erők*

NUC →*NATO–Ukrajna Bizottság*

Nukleáris Szállítók Csoportja (Nuclear Suppliers Group)

1974-ben alakult meg, jelenleg 48 tagja van. Magyarország 1985 óta vesz részt a csoport munkájában. A csoportban tagsággal bíró államok vállalják, hogy a közösen elfogadott irányelvek mentén koordinálják exportengedélyezési gyakorlatukat az érzékeny és a nukleáris technológiák szempontjából kettős felhasználásúnak számító exportügyletek tekintetében. A kereskedelmi ügyletek célországának kötelező alkalmaznia a →*NAÜ* biztosítéki rendszerét, illetve a tagok az exportengedélyezést végfelhasználói nyilatkozathoz kötik. Az utóbbi a szállítmány célországától származó nyilatkozat, amelyben igazolja, hogy az adott árut nem adja át harmadik államnak. Plenáris üléseit évente hívják össze a rotációs elnökséget ellátó államban, döntéseit konszenzussal hozza. Ennél gyakrabban ülésezik a szakértőkből álló, ún. Konzultatív Csoport. A gyakorlati koordinációért Japánnak a bécsi nemzetközi szervezeteknél akkreditált állandó képviselete felel. (BI–PP)

Nyitott Égbolt Szerződés (Treaty on Open Skies)

1992. március 24-én az →*Európai Biztonsági és Együttműködési Értekezlet (EBEÉ)* helsinki Miniszteri Tanácsa során aláírt szerződés, amely 2002-ben lépett hatályba. A dokumentum a részes államok között lehetővé teszi az egymás légtérébe katonai megfigyelések céljából történő, szabályozott berepüléseket. A részes államok így korábban soha nem látott átláthatósággal gyűjthetnek információt egymás katonai képességeiről és tevékenységéről. A részes államok száma jelenleg 34. A végrehajtást segítő és felügyelő testület a Nyitott Égbolt Konzultatív Bizottság (Open Skies Consultative Commission), amely a részes államok egy-egy képviselőjéből áll, és havonta ülésezik az →*EBESZ* bécsi központjában. Döntéseit konszenzussal hozza. Munkacsoportjai a szerződés különböző technikai aspektusaival foglalkoznak (pl. a repülések során használt szenzoros technológiákkal). A szerződést 5 évente felülvizsgálják. Minden állam kétféle kvótával rendelkezik. Az aktív kvóta keretében az adott állam más állam légtérében és területe felett hajthat végre megfigyelő repüléseket, míg a passzív kvóta a saját légtérben fogadandó repülésekre vonatkozó kötelezettséget jelzi (Magyarországnak évente 4 aktív és 4 passzív kvótája van). A szerződésnek több magyar vonatkozása is van. 1990-ben a szerződés kialakítására irányuló tárgyalások jelentős része Ottawában és Budapesten zajlott le, Magyarország és Kanada a szerződés letéteményes állama. Érdemes kiemelni, hogy az 1992-ben aláírt kétoldalú magyar–román Nyitott Égbolt Megállapodás példaértékűnek tekinthető, különösen azért, mert a többoldalú szerződés csak 2002-ben lépett hatályba. A szerződés összes-

ségében sikeresnek tekinthető, ám működését némiképp beárnyékolja, hogy eddig nem volt képes teljesen követni a technológiai fejlődést, és bizonyos konfliktusok (pl. az orosz–georgiai) is zavarokat okoztak a végrehajtásban. A szerződést övező politikai viták miatt végül az Egyesült Államok 2020. május 22-én benyújtotta a kilépési szándékát, majd a 6 hónapos periódust követően november 22-én kilépett a szerződésből. Az Egyesült Államok kilépését követően a részes államok közötti érdekegyensúly felborulására hivatkozva Oroszország 2021. május 11-én benyújtotta a kilépési szándékát. (BI–JD)

Nyugat-európai Unió (Western European Union, WEU) jelentősége

Előzménye az 1948. március 17-én aláírt Brüsszeli Szerződés volt, amelyhez az Egyesült Királyság, Franciaország és a Benelux államok csatlakoztak. A dokumentum rögzítette, hogy a megtámadott részes állam számára a többi állam minden lehetséges katonai és egyéb segítséget megad. Célja ekkor még részben egy ismét megerősödő és agresszívra váló Németországgal szembeni garancia volt. 1954. október 23-án írták alá a Módosított Brüsszeli Szerződést, amelyhez immár az NSZK és Olaszország is csatlakozott (1955. május 6-án lépett hatályba). Ez utóbbi formálisan is létrehozta a Nyugat-európai Uniót, amely már a Szovjetunió fenyegetése ellenében jött létre. A Brüsszeli Szerződés és annak módosítása fontos lépés volt a →NATO létrehozásához vezető úton is. 1992-ben a →Maastrichti Szerződés a Nyugat-európai Uniót jelölte meg az európai védelem letéteményeseként. A ~ elsődleges feladatait az 1992-ben elfogadott ún. petersbergi feladatok jelentették, amelyek a humanitárius és mentési akció-

kat, valamint a békefenntartási és válságkezelési funkciókat foglalták magukba. A hét taghoz 1990-ben Portugália és Spanyolország, 1995-ben Görögország csatlakozott. A 10 tag mindegyike tagja volt NATO-nak és az →EU-nak is. Székhelye először Londonban, majd az 1990-es évektől Brüsszelben volt. Munkáját adminisztratív titkárság segítette, élén a főtitkárral. Legfontosabb döntéshozó szerve a külügyminiszterekből és a védelmi miniszterekből álló Miniszterek Tanácsa volt, a napi munka során pedig a tagállamok állandó képviselői (nagykövetei) vettek részt az intézmény tevékenységében. Plenáris szerve a párizsi székhellyel működő Parlamenti Közgyűlés volt, amelynek csak tanácskozási, konzultatív jogai voltak. 1992–93-ban jött létre a fegyverzeti igazgatók, illetve védelmi miniszterek szintjén tanácskozó Nyugat-európai Fegyverzeti Csoport (Western European Armaments Group – WEAG), amely az európai védelmi ipari bázis és piac megerősítését, a kutatási-fejlesztési kooperációt és a vonatkozó szabályok harmonizációját tűzte ki célul. 1996-ban jött létre a Nyugat-európai Fegyverzeti Szervezet (Western European Armaments Organization – WEOA), amely a WEAG kutatási-fejlesztési tevékenységéért felelt. Feladatait végül az EU Európai Védelmi Ügynöksége vette át. A ~ műveleti szerepvállalása is jelentősnek mondható. A Perzsa-öböl térségében aknamentesítési feladatokat látott el az 1980-as évek végén. Emellett a volt Jugoszláviával szembeni ENSZ-embargó végrehajtását is elősegítette az Adrián és a Dunán. További műveleti feladatokat látott el a Nyugat-Balkánon (Albánia, Bosznia-Hercegovina, Horvátország, Koszovó). A szervezetnek kulcsszerepe volt a hidegháborús euro-atlanti biztonsági ar-

chitektúra kialakulásában, a 90-es években pedig az európai védelem, valamint az Unió biztonság- és védelempolitikájának kialakításában. A 2000-es évek elejétől az EU fokozatosan átvette a ~ funkcióit (közöttük a petersbergi feladatokat), és a szervezet 2011. június 30-án hivatalosan megszűnt. (BI)

OSCE →*Európai Biztonsági és Együttműködési Szervezet*

Ottawai Egyezmény (Ottawa Convention/Mine Ban Treaty)

Hivatalos nevén „Gyalogsági aknáknak használatának, raktározásának és átadásának tiltásáról, valamint a megsemmisítésükről szóló egyezmény”. A szerződéssel kapcsolatos munka 1996-ban, a kanadai Ottawában indult meg. 1997. december 3-án nyitották meg aláírásra, és 1999. március 1-jén lépett hatályba. 164 részes állama van, csupán 32 állam nem tagja, jelentős részüknek azonban nincs számottevő aknatechnológiája. Oroszország és Kína azonban nem írta alá, holott mindkét ország jelentős vonatkozó technológiával rendelkezik. A részes államoknak tilos gyalogsági aknákat használni, tárolni, más állam részére átadni. A szerződéshez csatlakozóknak négy éven belül kötelesek megsemmisíteni a szerződés hatálya alá tartozó aknákészleteiket (Magyarország ezt 2005-ben teljesítette). További fontos feladat, hogy a részes államok területén lévő aknamezőket fel kell számolni a megerősítést követő tíz évben. Gyenge pontja a laza verifikációs mechanizmus, amely lényegében a részes államok éves jelentéseire és találkozóiira korlátozódik. A nem megfelelő végrehajtást és a végrehajtás hiányát általában nem követik szankciók. (BI–JD)

Összhaderőnemi Alkalmi Harci Kötelék

(Combined Joint Task Force – CJTF)

A →*NATO* (Atlanti Szövetség) 1994-es brüsszeli csúcstalálkozóján elfogadott koncepció, amely elviekben lehetővé teszi, hogy bizonyos NATO-kapacitásokat a →*Nyugat-európai Unió* számára is elérhetővé tesz a Szövetség. Mivel a →*Maastrihti Szerződés* révén a Nyugat-európai Unió fokozatosan az EU védelmének letéteményesévé vált, az elgondolás áttételesen az európai védelemre vonatkozó implikációkkal is bírt. (BI)

Párizsi Charta

Elfogadásának fontos előzménye, hogy 1990. november 19-én került sor az →*Európai Hagyományos Fegyveres Erőkről Szóló Szerződés (CFE)* aláírására is. November 21-én a résztvevők aláírták a „Párizsi Charta az új Európáért” című dokumentumot, amely megerősítette a →*Helsinki Záróokmányban* foglalt alapelveket és az alkalmazásukra vonatkozó kötelezettséget, és a felek azt is rögzítették, hogy egymást többé nem tekintik ellenségnek, vagyis Európa megosztottsága lezárult. Hitet tettek az olyan értékek mellett, mint az emberi jogok, a demokrácia, a jogállamiság. Megjelent a nemzeti kisebbségi identitás ápolásának szabadsága, a kisebbségi identitás védelmezése pedig a részes államok feladatként került a dokumentumba. A felek elkötelezték magukat a piacgazdaság és a plurális társadalom mellett, és helyet kapott a környezet megóvásának gondolata is. Az aláírók arról is döntöttek, hogy évente kétszer csúcstalálkozót szerveznek, a külügyminiszterekből álló →*EBESZ Miniszteri Tanács* pedig évente tart értekezletet. Létrehozták a Vezető Tisztségviselők Bizottságát, amely a miniszterek munkaértekez-

leteit volt hivatott előkészíteni. Bécsi székhellyel kialakították a Konfliktusmegelőző Központot (Conflict Prevention Center – CPC), amelynek feladata a Tanács munkájának segítése a válsághelyzetekkel összefüggésben. Döntöttek a krakkói központtal megszervezett Szabad Választási Iroda létrejöttéről is, ez az →EBESZ mai, varsói székhellyel működő Demokratikus és Emberi Jogok Irodájának elődje, amelyet 1992-től neveznek így. (BI)

Partnerség a békéért (Partnership for Peace – PFP)

A →NATO 1994-ben létrejött partnerségi programja, amelyben jelenleg 20 állam vesz részt. Kifejezetten az egyes partnerekre szabott program, amelyben minden tagállam a maga igényei szerint működik közre. Fontos kitétel, hogy a programban való részvételből semmilyen szempontból nem következik későbbi NATO-csatlakozás. A NATO és az adott partner közötti együttműködési partnerségi megállapodás rögzíti a két évre előre kialakított programokat. A programok változatosak, és tematikailag kiterjednek a védelmi reformokra, a →védelempolitikára és a védelmi tervezésre, a képzésre és az oktatásra, a civil–katonai kapcsolatokra, a hadgyakorlatokra és a katonai együttműködésre. (BI–PP)

PESCO →Állandó Strukturált Együttműködés

PfP →Partnerség a Békéért

Polgári Tervezési és Irányítási Képesség (Civilian Planning and Conduct Capability – CPCC)

Az →Európai Külügyi Szolgálat részeként működő szervezeti egység, amely az EU civil (nem katonai) misszióinak művele-

ti irányításáért felel. Igazgatója az →EU összes civil műveletének műveleti parancsnokaként felel ezek stratégiai irányításáért. (BI)

Politikai és Biztonsági Bizottság (Political and Security Committee – PSC)

A →közös kül- és biztonságpolitika, valamint a →közös biztonság- és védelempolitika egészét felügyelő, brüsszeli központú politikai egyeztető testület. Előzménye, hogy a délszláv háborúk miatt az uniós tagállami külügyminisztériumok ún. politikai igazgatóinak olyan sokszor kellett Brüsszelbe utazniuk a konfliktussal kapcsolatos uniós válaszok egyeztetése érdekében, hogy felmerült egy önálló, brüsszeli székhellyel működő állandó testület létrehozása a problémák kezelésére. A Bizottság alapjait az 1999 decemberében az Európai Tanács helsinki ülésén elfogadott következtetésekben fektették le az uniós vezetők, határozva egy ún. Ideiglenes ~ felállításáról. Az Európai Tanács 2000 decemberi nizzai ülésén döntöttek az állandó ~ létrehozásáról, meghatározva annak pontos szerepét, részletes szabályzatát és feladatait. További meghatározó dokumentum az Európai Unió Tanácsának 2001. január 22-én, 2001/78/KKBP számon kiadott határozata, amelyben rögzítik, hogy a Helsinkiben elfogadott tervezet szerint a ~nak az európai biztonság- és védelempolitika (EB–VP) és a közös kül- és biztonságpolitika (KKBP) tengelyeként kell működnie, és központi szerepe lesz az EU válságokra adott válaszlépéseinek meghatározásában és ellenőrzésében. A ~ tagjai az EU-tagállamok nagyköveti szintű képviselői, akik – az →Európai Külügyi Szolgálat elnöklése mellett – főszabály szerint hetente kétszer üléseznek. A Bizottság követi a nemzet-

közi szintéren zajló eseményeket, és szükség szerint javaslatokat fogalmaz meg közös uniós fellépésre, illetve megfelelő felhatalmazás birtokában rendelkezik azok végrehajtásáról, valamint ellenőrzéséről. Előkészíti a →*Külgüyek Tanácsának* üléseit. Javaslatait az Állandó Képviselők Bizottságán (COREPER) nyújtja be a minisztereknek. (WA–PP)

proxiháború (proxy war)

Ún. kliensháború, ahol a szembenálló felek nem közvetlenül egymással vívnak háborút, hanem szövetségeseik, illetve az általuk támogatott országok révén. A hidegháborúból jó példa az angolai konfliktus, ahol az Angolai Népi Felszabadító Mozgalmat a Szovjetunió támogatta, míg a Nemzeti Egység Angola Teljes Függetlenségéért nevű szervezet oldalán az Egyesült Államok állt. Napjainkban kliensháborúnak minősíthetjük a szíriai konfliktust, amelyben Oroszország és Irán a Bassár el-Aszad vezette központi kormányzatot, míg az Egyesült Államok és Szaúd-Arábia a szíriai ellenzéket támogatja. (BI)

PSC →*Politikai és Biztonsági Bizottság*

PTBT →*Részleges Atomcsend Szerződés*

Részleges Atomcsend Szerződés (Partial Nuclear-Test-Ban Treaty – PTBT)

A légköri, víz alatti és világűrben végrehajtott nukleáris tesztrobantásokat tiltó egyezmény, mely 1963 augusztusában nyílt meg aláírásra, és ugyanazon év októberében lépett hatályba. Letéteményes állama az Egyesült Államok, az Egyesült Királyság és Oroszország. 125 részes állama van. Érvényessége az →*Átfogó Atomcsend Szerződés* hatálybalépéséig szól, az

utóbbi azonban eddig nem történt meg. A szerződés gyengesége, hogy nem kapcsolódik hozzá a végrehajtást ellenőrző rendszer. (BI)

Saint Maló-i Nyilatkozat

A franciaországi Saint Malóban 1998. december 3–4-én megtartott francia–brit csúcstalálkozó eredményeként kiadott nyilatkozat. Jacques Chirac francia elnök és Tony Blair brit miniszterelnök egyetértettek abban, hogy az EU politikai súlyát csak a megfelelő védelmi (katonai) képességek kialakítása révén lehet garantálni. A nyilatkozat értelmében az EU-nak szüksége van megfelelő intézményi struktúrára, →*hírszerzési* és helyzetértékelő képességekre, valamint stratégiai tervezési kapacitásokra. Szükséges feltétel, hogy a megfelelő katonai eszközök rendelkezésre álljanak. A nyilatkozat nagy támogatást adott az EU →*közös biztonság- és védelempolitikájának* kialakulásához. (BI)

SALT →*tárgyalások a hadászati fegyverek korlátozásáról (Strategic Arms Limitation Talks)*

SALW →*kézi- és könnyűfegyverek korlátozását célzó kezdeményezés*

Sanghaji Együttműködési Szervezet (SESZ) (Shanghai Cooperation Organization – SCO)

A Sanghaji Együttműködési Szervezet létrejöttének előzménye az 1996-ban megalakult „sanghaji ötök” elnevezésű kezdeményezés, amelyben Kazahsztán, Kína, Kirgizisztán, Oroszország és Tádzsikisztán vett részt. A szervezet létrejöttét 2001. június 15-én jelentették be a felek Sanghajban, ekkor Üzbegisztán is csatlakozott a szervezethez. Alapokmányát 2002. júni-

us 7-én írták alá a felek Szentpéterváron, és 2003. szeptember 19-én lépett hatályba. A 2017. június 9-én megtartott asztalani csúcson India és Pakisztán is csatlakozott a szervezethez. Megfigyelő állam Afganisztán, a Belarusz Köztársaság, Irán, Mongólia. Dialóguspartner Örményország, Azerbajdzsán, Kambodzsa, Nepál, Srí Lanka és Törökország. A szervezet csúcstalálkozóin eseti jelleggel meghívottként vesznek részt az →*ASEAN*, a →*Független Államok Közössége*, az →*ENNSZ* és Türkmenisztán képviselői. A szervezet célja a tagok közötti bizalom megerősítése, széles körű együttműködés a részes felek között, valamint a béke, biztonság és stabilitás fenntartása és garantálása, illetve egy „demokratikus, igazságos és racionális új nemzetközi politikai és gazdasági rend” létrehozása. A ~ legfőbb politikai döntéshozó szerve az Államfői Tanács, amely évente találkozik, és stratégiai jelentőségű kérdésekben dönt. Emellett fontos döntéshozó szerv a Kormányfők Tanácsa. További fórum a Külügyminiszterek Tanácsa, valamint a Nemzeti Koordinátorok Tanácsa, amely a tagállamoknak a szervezettel kapcsolatos ügyeiért felelős tisztviselőiből áll. A ~ hivatalos nyelve a kínai és az orosz. A szervezetnek két állandó intézménye van, a Titkárság Pekingben és a Regionális Terrorelhárítási Struktúra Végrehajtó Tanácsa Taskentben. Az előbbi a szervezet adminisztratív irányításáért, az utóbbi a szervezet terrorelhárítási tevékenységéért felel. A szervezet tagállamaiban összesen több mint 3 milliárd ember él, ami a Föld lakosságának (7,6 milliárd) a 40%-a. (BI)

SatCen →*EU Műholdközpont*

SCO →*Sanghaji Együttműködési Szervezet*

SORT →*Hadászati Támadóegységek Csökkentéséről Szóló Szerződés*

stabilizációs és társulási megállapodás (Stabilisation and Association Agreement – SAA) jelentősége

Kétoldalú megállapodások, amelyeket az EU kötött valamennyi nyugat-balkáni országgal (Macedónia 2004, Albánia 2009, Montenegró 2010, Szerbia 2013, Bosznia-Hercegovina 2015, Koszovó 2016) a térség európai integrációs távlatainak elvi megnyitását (2003) követően. Ezek adják az EU és az adott állam közötti kapcsolatok átfogó szerződéses keretét, meghatározva a politikai, gazdasági és kereskedelmi kötelek rendszerét, és biztosítva az ország uniós integrációs lehetőségeinek kiindulási alapját. Nem csupán szabadkereskedelmi egyezményként szolgálnak az EU és nyugat-balkáni partnerei között, hanem politikai és gazdasági intézményi reformok meghatározását, valamint regionális együttműködési célterületeket is tartalmaznak az Unióval történő szorosabb integrációra, majd távlati uniós tagságra törekvő országok számára. Minden egyes ilyen megállapodás egyúttal létrehozta az annak végrehajtását felügyelő és rendszeresen egyeztető – külön erre a célra felállított – kétoldalú (EU és a szerződő állam közötti) intézményi keretet a kormányzati és a parlamenti dimenzióban is. (TCs)

START →*Hadászati Támadóegységek Csökkentéséről Szóló Szerződés*

stratégia

A (politikai) célok és az elérésükhöz szükséges eszközök, illetve az elérésük módjára vonatkozó elgondolások egységes rendszere. E megközelítés az angolszász biztonságelméleti és -i gondolkodással foglalko-

zó szakirodalom alapvetése (Ends-Means-Ways). Egy ~ akkor lehet sikeres, ha a célok és a rendelkezésre álló erőforrások egyensúlyban vannak. A kül- és biztonságpolitikában a ~ fogalmát általában egy ország biztonsági (nemzeti biztonsági), illetve védelmi-katonai ~ja kapcsán használjuk. A ~ többnyire konkrét dokumentum, a köznyelvben azonban gyakran csak általános törekvések együttesét jelenti. (BI)

stratégiai kommunikáció

A biztonságpolitika területén az egyes biztonságpolitikai aktorok célkitűzéseit, érdekeit, értékválasztását közvetítő, más biztonságpolitikai aktorok és a szélesebb értelemben vett szakmai és civil közvélemény befolyásolását elérni kívánó, célzott kommunikációt jelenti. A ~s eszköztár része a célzott nyílt kommunikációs stratégiák kidolgozása és gyakorlatba történő átültetése mellett az ún. nyilvános diplomáciai (public diplomacy) eszközök alkalmazása is. Az eszköztárának hatékonyabb felhasználása iránti igény folyamatosan nő a nemzetközi biztonságpolitikai szervezetek és tagállamaik körében. A NATO égisze alatt rigai székhellyel 2014 óta működik Észtország, Németország, Olaszország, Lettország, Litvánia, Lengyelország és az Egyesült Királyság tagsága mellett a ~val foglalkozó kiválósági központ (NATO StratCom COE). A szervezethez 2016-ban csatlakozott Hollandia és Finnország, 2017-ben Svédország, 2018-ban Kanada, 2019-ben Szlovákia, 2020-ban Dánia és az Egyesült Államok. A szervezet célja a NATO szerepével, célkitűzéseivel és műveleteivel összefüggő megfelelő, időszerű, pontos és reflektív kommunikáció elősegítése. Az →*Európai Külügyi Szolgálat*nak jelenleg két szervezeti egysége foglalkozik ~val. Az EU közös kül- és biztonság-

politikai célkitűzéseivel, szerepvállalásával összefüggő kérdésekről történő megfelelő, hatékony tájékoztatásért felelős ún. „policy and public diplomacy” kommunikációs részleg mellett külön ~s részleg felelős a tényszerű kommunikációért, a dezinformáció elleni fellépésért és a média működési környezetének, valamint a civil társadalomnak az erősítéséért. Az →*EBESZ* és az →*ENSZ* intézményrendszeri keretében szintén a ~ra szakosodott szervezeti egységek működnek. (BJ)

szankció végrehajtása

Az →*ENSZ* Alapokmánya VII. fejezetének 41. cikke értelmében az →*ENSZ Biztonsági Tanácsa* (BT) rendelkezhet olyan – katonai erő bevonásával nem járó – korlátozó intézkedések bevezetéséről, amelyeknek elsődleges célja a nemzetközi béke és biztonság fenntartása, illetve helyreállítása. A korlátozó intézkedések irányulhatnak természetes és jogi személyek, államok, valamint egyéb entitások (pl. terrorista szervezetek) ellen. Különböző formákban ölthetnek testet az átfogó ágazati gazdasági korlátozásoktól (pl. olajembargó) az olyan célzott lépésekig, mint a fegyverembargó, utazási korlátozások vagy pénzügyi korlátozások (vagyonbefagyasztás). E lépéseket a BT általában átfogó stratégia részeként alkalmazza, kiemelten a (nukleáris) non-prolifерáció, illetve a terrorizmus elleni küzdelem területén. Az Európai Unió minden esetben végrehajtja az ENSZ BT által elrendelt szankciókat, amelyekhez kiegészítő intézkedéseket is életbe léptethet, ugyanakkor BT-felhatalmazás nélkül dönthet ún. autonóm korlátozó intézkedések bevezetéséről is. A szankciók legtöbbször elérni kívánt politikai vagy humanitárius, illetve emberi jogi célokhoz kötöttek (l. az Irán nukleáris

programja kapcsán az ENSZ BT által elrendelt kényszerítő intézkedéseket és az ezek segítségével elért →*Közös Átfogó Akcióterv* végrehajtása), általában törekedve arra, hogy annak a civil lakosságot, illetve a jogszerű tevékenységeket érintő hátrányai a lehető legkisebb mértékűek legyenek. (L. még: →*szankció fogalma*.) (WA)

tárgyalások a hadászati fegyverek korlátozásáról (Strategic Arms Limitation Talks – SALT)

Az Egyesült Államok és a Szovjetunió több fontos megállapodást is kötött a hadászati fegyverek korlátozásáról. Az 1972. május 26-án aláírt első megállapodási csomag (SALT I) két részből állt: a ballisztikus rakétavédelmet szabályozó →*ABM Szerződésből*, valamint a hadászati támadófegyverek korlátozásáról. Mindkét szerződés 1972. október 3-én lépett hatályba. A hadászati támadófegyverek korlátozásáról szóló szerződés kikötötte, hogy az Egyesült Államoknak maximum 1054 db interkontinentális ballisztikus rakéta-indító berendezése lehet, a Szovjetunióknak pedig 1618. A megállapodás értelmében az Egyesült Államok maximum 710 db tengeralattjáró-fedélzeti ballisztikus rakétaindító berendezéssel rendelkezhet, a Szovjetunió 950-nel. Az Egyesült Államoknak 44, míg a Szovjetunióknak 62 olyan tengeralattjárója lehet, amelyeket ballisztikus rakétákkal látnak el. A SALT II Megállapodást 1979. június 18-án írta alá az Egyesült Államok és a Szovjetunió. Érdekessége, hogy a két hatalom közötti feszültségek miatt a szerződést a felek nem ratifikálták, hallgatólagosan azonban betartották. A dokumentum a hadászati támadófegyverek hordozóeszközeinek maximális számát 2250 darabban határozta meg. Ebből maximum 1320 lehe-

tett többlettöltetű fejrészes ballisztikus rakéta, illetve robotrepülőgépek szállítására alkalmas bombázó. Az 1320-ból maximum 1200 lehetett többlettöltetű fejrészes ballisztikus rakéta, az 1200-as mennyiségben belül pedig maximum 820 lehetett szárazföldre telepített interkontinentális ballisztikus rakéta. A szárazföldi telepítésű interkontinentális ballisztikus rakétákon maximum 10 nukleáris töltet lehetett a többlettöltetű fejrészekben, a tengeralattjáró-fedélzeti interkontinentális ballisztikus rakétákon pedig maximum 14 töltet. (BI)

terrorizmus

A politikai erőszak egyik formája. A ~nak máig nincs minden fél által elfogadott, egységes definíciója, és így az →*ENSZ* sem rendelkezik ilyen meghatározással. Mindazonáltal megállapítható, hogy létezik néhány olyan alapvető elem, amely részét képezi a ~ jelenségének. A ~ politikai célokkal működik, mindig egy meghatározott közönség és a széles nyilvánosság számára kíván „üzenetet közvetíteni”. A terrorcselekményeket legtöbbször szervezett csoportokhoz kötjük, noha a konkrét elkövető sokszor egyedül cselekszik. A terrorcselekmények gyakori eleme az ártatlan civilekkel szemben elkövetett tömeges erőszak. Ez azonban nem meghatározó ismérve. Ismerünk olyan példákat, amikor a tömeges erőszakot katonák ellen követték el, de a cselekmény ~nak minősül. A terrorcselekmény célja a félelemkeltés, amelynek egyik eszköze a politikai követelések teljesítésének elmaradása esetére kilátásba helyezett ismételt erőszak. A ~, a terrorcselekmények, illetve ezek politikai céljai általában valamilyen ideológiához vagy szélsőséges nézetrendszerhez kapcsolódnak. Ebben szerepet játszhat – noha ez egyáltalán nem kizárólagos

– a vallás, illetve annak valamilyen szélsőséges értelmezése. Említést kell még tenni a nemzeti (sokszor szeparatista) ~ról (pl. a baszk ETA vagy az ír IRA esetében). A terrorfenyegetés egységes meghatározása azért is nehéz, mert politikai tartalommal bír – akit az egyik politikai szereplő terroristaként tart számon, azt egy másik gyakran „szabadságharcosnak” tekinti. (BI)

választási megfigyelő missziók

Egy adott országban a választások demokratikus jellegének, tisztaságának ellenőrzését szolgáló helyszíni megfigyelő tevékenység. Az →EBESZ, az →Európai Unió, illetve az →Európa Tanács Parlamenti Közgyűlése is szervez ~at. Ennek keretében a tagállamok szakértői kapnak lehetőséget arra, hogy meghatározott számban részt vegyenek az adott ország választási folyamatának megfigyelésében. A megfigyelők előre meghatározott, szigorú és részletes szempontok szerint információkat gyűjtenek a választási folyamatról, majd ezeknek az információknak az összegezése és elemzése révén a megfelelő nemzetközi szervezet értékelést ad ki a választásokról. A megfigyelők leginkább azt értékelik, hogy a választások folyamata csalásoktól mentesen, „tisztán” zajlott-e le, illetve sor került-e bármilyen szabálytalanságra. A rövid távú megfigyelői misszió a választások egy adott fordulójának figyelemmel követését jelenti, a hosszú távú missziók pedig általában egy hónaposak. Bizonyos nemzetközi szervezetek, külügyminisztériumok vagy nem kormányzati szervezetek választási megfigyelői képzéseket is szerveznek a megfigyelők tudásának gyarapítása érdekében. Az EBESZ megfigyelő tevékenységében az utóbbi években leginkább a közép-ázsiai, illetve a kaukázusi térség kapott hangsúlyt, míg az Európai

Unió munkájában az afrikai térség, bár ez egyik szervezet esetében sem kizárólagos. Az Európa Tanács Parlamenti Közgyűlésének képviselői önálló delegációk tagjaként vehetnek részt választási megfigyelésben. A megfigyelők kiválasztásánál előnyt jelent a korábbi választási megfigyelői, ill. az adott térséggel kapcsolatos tapasztalat és a nyelvtudás. (BI)

Válságkezelési és Tervezési Igazgatóság (Crisis Management and Planning Directorate – CMPD)

Az →Európai Külügyi Szolgálat katonai és civil műveletek stratégiai tervezéséért felelős szervezeti egysége. Tervezéskor különösen nagy hangsúlyt helyez az elérni kívánt politikai célok megfogalmazására és az ehhez hozzárendelhető eszközök azonosítására. E folyamat során ügyel az integrált katonai és civil tervezésre, és szorosan együttműködik a többi katonai, illetve civil – válságkezeléssel foglalkozó – szervezettel. Ez a szervezeti egység felel a már zajló missziók stratégiai felülvizsgálatáért is annak érdekében, hogy a missziós fellépés – az elérendő célok érdekében – mindig alkalmazkodni tudjon a politikai és biztonsági realitásokhoz. (BI)

védelempolitika

Egy államnak a haderő alkalmazásával, fenntartásával, fejlesztésével kapcsolatos politikai irányvonala, amely a →biztonságpolitika részét képezi. A ~t általában konkrét dokumentumok rögzítik, így egy állam alkotmánya, törvényei, biztonságpolitikai stratégiája, védelmi (katonai) →stratégiája. Magyarország legfrissebb ilyen dokumentuma a 2012-es Nemzeti katonai stratégia. Egy ország ~jában meghatározó az a szövetségi rendszer, amelyben az adott állam tagsággal rendelkezik. (BI)

védelmi kapacitásépítés a NATO keretei között (Defence and Related Capacity Building, DCB)

A →NATO 2014-ben indított védelmi kapacitásépítési programja a partnerországok védelmi intézményeit kívánja erősíteni a partnerállamok erre vonatkozó igényei alapján tanácsadás, képzés és oktatás révén. A NATO-nak jelenleg Georgiában, Irakban, Jordániában, Moldovában és Tunéziában fut ilyen programja. Magyarország Irak és Jordánia részére nyújtott kiképzési támogatást a program keretében. (BI-JD)

Vegyifegyver-tilalmi Egyezmény (Chemical Weapons Convention – CWC)

Párizsban nyitották meg aláírásra 1993. január 1-én, és 1997. április 29-én lépett hatályba a 65. ratifikációt követően (a 65. ratifikáló állam éppen Magyarország volt). Jelenleg 193 részes állama van. Izrael aláírta az egyezményt, ám nem ratifikálta, Egyiptom, Észak-Korea és Dél-Szudán pedig nem írta alá. A szerződés tiltja a vegyi fegyverek alkalmazását, az ilyen eszközök fejlesztését, gyártását és birtoklását, valamint arra kötelezi a részes államokat, hogy a hatályuk alá tartozó eszközöket 10 éven belül semmisítsék meg. Arról is rendelkezik, hogy a feleknek gyártókapacitásaikat is meg kell szüntetniük. A verifikációt a hágai székhelyű Vegyifegyver-tilalmi Szervezet (Organisation for the Prohibition of Chemical Weapons – OPCW) biztosítja a tagállamok által szolgáltatott információkat ellenőrző helyszíni szemlék révén. Az egyezmény működése szempontjából kulcsfontosságú a részes államok részvételével évente megrendezett konferencia, valamint az OPCW 41 tagú Végrehajtó Tanácsa, illetve a Titkárság. Egy-egy

tagállam is kérheti egy másik állam gyakorlatának ellenőrzését, amennyiben gyanú merül fel valamely részes állam tevékenységével kapcsolatban. Az egyezmény végrehajtásában fontos szerep jut az ötévente megrendezett felülvizsgálati konferenciáknak. Az OPCW az utóbbi években különösen a Szíriában bevetett vegyi fegyverek, a 2018. március 4-én a londoni Salisburyben Szergej Szkripal volt orosz ügynök ellen elkövetett, Oroszországhoz kötött mérgezéses támadás, valamint a 2018 áprilisában az orosz katonai hírszerzés által az OPCW belső informatikai rendszerre ellen megkísérelt kibertámadás kapcsán került a figyelem homlokterébe. (BI-PP)

VJTf →Nagyon Magas Készenléti Összbaderónemi Harci Kötelék

Wassenaar Megállapodás

A korábbi (és 1994-ben megszűnt) COCOM-listán alapuló →*exportellenőrzési* rezsim, melyet 1994-ben fogadtak el a Hága Wassenaar nevű városrészében megrendezett értekezleten. A rezsim 1996 óta működik, célja a hagyományos fegyverek és kettős felhasználású technológiák exportjának közös irányelveken alapuló ellenőrzése és koordinálása. A csatlakozó államok vállalják, hogy a rezsim keretében kidolgozott, ún. „listás” áruk és technológiák vonatkozásában exportellenőrzési gyakorlatot vezetnek be. Jelenleg 42 tagállam részese a rezsimnek. A rezsim működésének alapját az ún. Initial Elements (IE) című dokumentum képezi, ez tartalmazza a részes államok kötelezettségeit, és szabályozza az információcserét. A dokumentumot rendszeresen felülvizsgálják. A rezsim bécsi székhellyel működik, ahol évente (általában decemberben) megrendezik a részes államok plenáris konferen-

ciáját. A Wassenaar-rezsim keretein belül a részes államok döntéseiket konszenzussal hozzák. (BI-JD)

WEU → *Nyugat-európai Unió,*
→ *Nyugat-európai Unió jelentősége*

Zangger Bizottság (Zangger Committee)

1971-ben létrejött testület, jelenleg 39 tagja van (a Bizottságban megfigyelőként jelen van az Európai Unió is). A csatlakozás feltétele az → *Atomsorompó Szerződés*ben való részesség. A Bizottság olyan exportügyletekre vonatkozó információcsere-mechanizmust működtet, amelyekben egy adott tagállam nukleáris hasadóanyagot, illetve ahhoz kapcsolódó technológiát exportál olyan államnak, amelynek nincs nukleáris fegyvere vagy nem részese az Atomsorompó Szerződésnek. Az utóbbi kategóriába eső államokba irányuló export esetén az exportáló országnak a Nemzetközi Atomenergia Ügynökséggel kell igazoltatnia, hogy a szállítmány nem használható fel katonai célú nukleáris fegyverek fejlesztéséhez. Az ilyen államnak azt is garantálnia kell, hogy a szállítmányt békés célokra használja. A harmadik államnak történő exportálás esetén szintén az utóbbi szabály érvényes. A → *Nukleáris Szállítók*

Csoportjának (Nuclear Suppliers Group – NSG) kiterjedtebb hatálya miatt a ~ mára veszített jelentőségéből, szakértői háttérszervezetként egészíti ki az NSG munkáját, elsősorban a biztosítéki garanciákat igénylő nukleáris anyagok és berendezések listájának összeállításakor. (BI-PP)

Zrínyi 2026 haderőfejlesztési program

A magyar kormány 2017-ben indult, átfogó haderőfejlesztési programja, amelynek célja nemcsak az elavulttá vált haditechnikai eszközök korszerűre cserélése, hanem egyúttal a hazai védelmiipari bázis hosszú távú fejlesztése. A program végrehajtása a NATO-ban vállalt kötelezettségeinknek való megfelelés miatt is kulcsfontosságú. A ~ keretében egyebek mellett az alábbi eszközök beszerzésére kerül sor: 218 db német Lynx típusú gyalogsági harcjármű, 24 db német Panzerhaubitze 2000 típusú önjáró löveg, 44 db német Leopard 2A7+ harckocsi, 12 db német Leopard 2A4 harckocsi, 12 db amerikai Polaris MRZR könnyű taktikai jármű, 16 db H225M Airbus közepes szállító helikopter és 20 db Airbus H145M könnyű szállítóhelikopter, 2 db Airbus A319-es csapatszallító repülőgép, valamint svéd kézi páncéltörő fegyverek és cseh gyalogsági kézifegyverek. (BI)

NEMZETKÖZI GAZDASÁGI KAPCSOLATOK

Témavezető
BECSEY ZSOLT

A szócikkek szerzői

BECSEY ZSOLT (BZs)	LEMÁK ELLA (LE)
BARANYAI GÁBOR (BG)	MOLNÁR ISTVÁN JÁNOS (MI)
BUDAHÁZY GYÖRGY (BGy)	NYÁRÁDI LÁSZLÓ (NyL)
CSATÁRI ÉVA (CsÉ)	SÁGVÁRI PÁL (SP)
CSUZDI SZONJA (CsSz)	SZÉP-TÜSKE RITA (SZTR)
HARGITA ESZTER (HE)	TOLNAI ÁGNES (TÁ)
HEINCZ BALÁZS (HB)	TÓTH ANDRÁS (TA)
HETÉNYI GÉZA (HG)	VAKHAL PÉTER (VP)
HROVATIN ZSOLT (HZs)	VÁRHOMOKI-MOLNÁR MÁRTA (VHM)
JUHÁSZ TAMÁS (JT)	VÁRKONYI LÁSZLÓ (VL)

Act of State doktrína

Az 1960-as években az Amerikai Egyesült Államok külföldi államosításokkal kapcsolatos bírói gyakorlatában kialakult elv, amelynek lényege, hogy egy állam bírósága nem kérdőjelezheti meg más állam jogalkotási aktusait és saját területén végrehajtott cselekményeit. Az ~t a bíróságnak akkor kell alkalmaznia, ha a kérdéses cselekmény az állam cselekményének minősül. Ennek egyik feltétele, hogy a cselekmény a szuverén jogok gyakorlása során szülessen meg valamely állami szerv által, a másik pedig, hogy a cselekmény formális törvényhozási vagy más jogalkotási aktusban öltön testet. A kormányzati tisztviselők cselekményei is állami cselekménynek minősülnek, ha a tisztviselő e minőségében járt el. Eredetileg az ~ akkor is alkalmazandó volt, ha az állam intézkedése nyilvánvalóan sértette a nemzetközi jogot. Később az amerikai Kongresszus törvénnyel írta elő a bíróságok számára, hogy az ~ra hivatkozással nem tagadhatják meg az ügy érdemi vizsgálatát, ha a nemzetközi jogi alapelvek sérelméről van szó. 1990-ben az amerikai Legfelsőbb Bíróság az ~ alkalmazását azokra az ügyekre szűkítette le, amelyekben a bíróság a szuverén államok hivatalos aktusainak az érvényességét az adott állam saját törvényei szempontjából vizsgálta. Az ~ megjelenését követően az európai bíróságok is óvatosabban nyúltak a külföldi államok államosítási aktusai érvényességének a kérdéséhez. E döntések megkérdőjelezhetőségét lényegében attól tették és teszik függővé, hogy azok sértik-e a bíróság államának a közrendjét. (MI)

ADR (Alternative Dispute Resolutions)

→ *alternatív vitarendezési módok*

AIPH (Association Internationale des Producteurs de l'Horticulture)

→ *Kiállítások Nemzetközi Irodája*

állami támogatások

Az EUMSZ 107. cikk (1) bekezdése főszabályként megtiltja azon támogatási intézkedéseket, amelyek esetében a következő hat feltétel együttesen teljesül: 1. gazdasági tevékenységet támogatnak, 2. állami forrásból származnak, 3. szelektívek, 4. piacon meg nem szerezhető előnyt jelentenek a vállalkozás részére, amennyiben 5. érinthetik a versenyt, vagy 6. torzítják a tagállamok közötti kereskedelmet, illetve azzal fenyegetnek. Az EUMSZ 107. cikk (2) és (3) bekezdése határozza meg azokat a célokat, amelyek érdekében az → *Európai Bizottság* – az → *Európai Unió* versenyhatósága – engedélyezheti az ~ nyújtását. Az egyes fogalmi elemek tartalma nem minden esetben egyértelmű, e tekintetben az Európai Bíróságok joggyakorlata az irányadó, ami részben az Európai Bizottság döntési gyakorlatát megkérdőjelező fellebbezések, részben előzetes döntéshozatali eljárásban feltett kérdések eldöntése során hozott ítéletekből áll. A hatályos értelmezést 2016-ban a Bizottság egy közleményben foglalta össze, amely az összes tagállam nyelvén elérhető. (HE)

állami támogatások engedélyezése

Az EUMSZ 108. cikk (3) bekezdése szerint az Európai Bizottság kizárólagos hatáskörébe tartozik az EUMSZ 107. cikk (1) bekezdésének hatálya alá tartozó → *állami támogatások* ellenőrzése. Így nem léptethető hatályba állami támogatást tartalmazó intézkedés, amíg azt a Bizottság jóvá nem hagyta. A támogatási intézkedés lehet támogatási program (pl. jogszabály),

amely tartalmazza, hogy milyen célra, kiknek milyen feltételekkel adható támogatás, vagy ennek hiányában egyedi (ún. ad hoc) támogatás. A jóváhagyás időigénye átlagosan 4–8 hónap, de bonyolultabb esetekben ennek a duplája is lehet. Magyarországon a bejelentést a Támogatásokat Vizsgáló Irodán (TVI) keresztül lehet és kell kezdeményeznie a támogatást nyújtónak. A bejelentést követően a Bizottság vagy engedélyező határozatot hoz, vagy ha kételyei vannak egy támogatási intézkedés uniós állami támogatási szabályokkal való összeegyeztethetőségét illetően, akkor ún. hivatalos vizsgálati eljárást indít az EUMSZ 108. cikk (2) bekezdése értelmében. Ezen eljárás végén engedélyezheti, megtilthatja vagy feltételekhez kötheti a támogatási intézkedés bevezetését. A tagállamok által a bejelentési kötelezettség megsértésével nyújtott támogatások esetében a Bizottság hivatalból vizsgálhatja a támogatásnyújtás feltételeit. A vizsgálat itt is hasonló eredménnyel zárulhat, azzal a különbséggel, hogy az uniós szabályokkal összeegyeztethetetlen támogatások esetében a Bizottság elrendelheti a támogatás kamattal történő visszafizettetését. A határozatok címzettje a tagállam, és a visszafizettetést általában négy hónap alatt kell végrehajtani. Nem kell a Bizottsággal előzetesen engedélyeztetni azokat a támogatásokat, amelyek az ún. csoportmentességi rendeletek hatálya alá tartoznak. Ezekben a Bizottság által elfogadott rendeletekben a Bizottság meghatározta azokat a támogatási jogcímeket és azok nyújtásának feltételeit, ahol nem kell a Bizottság előzetes engedélyét kérni. A támogatásnyújtót előzetes bejelentési kötelezettség terheli a TVI felé, azonban a jóváhagyás hazai hatáskörben születik meg. (HE)

államközi tudományos és technológiai (TéT) együttműködés szerepe

Az államközi tudományos és technológiai (TéT) együttműködések a kutatás-fejlesztés és innováció területén segítik elő a partnerországok közötti kapcsolatok erősítését, de ezen túlmenően – a diplomácia „puha” eszköztárának (soft power) részét képezve – a külpolitikai törekvések elérésének támogatásában is szerepet játszhatnak. A tudomány és kutatás legfontosabb eredményei egyre inkább nemzetközi kooperáció keretében születnek meg, az államközi TéT együttműködési megállapodások az aláíró partnerországok kutatói, innovációs közösségeinek kapcsolatépítését, hálózatépítését, tapasztalatcseréjét és közös projektekben megvalósuló tevékenységét támogatják. A TéT-egyezmények nemzetközi szerződésnek minősülő kormányközi megállapodások formájában születnek, amelyeknek aláírói a résztvevő felek kormányának erre felhatalmazott képviselői, végrehajtásukról pedig az érintett országok kutatás-fejlesztési szakpolitikájáért felelős minisztériumai, kormányhivatalai gondoskodnak. Általában egy keretrendszer jelentenek, amely számos területen irányoz elő közös tevékenységet (pl. szakembercsere, információ- és tapasztalatcsere, egymás kutatási berendezéséhez való hozzáférés elősegítése, közös konferenciák, szemináriumok, tréningek szervezése, közös projektek indítása). (CsSz)

államközi tudományos és technológiai (TéT) tevékenység intézményei

Az államközi tudományos és technológiai együttműködés végrehajtásáról az érintett országok kutatás-fejlesztési szakpolitikájáért felelős minisztériumai, kormányhivatalai gondoskodnak. A legtöbb egyezmény intézkedik ún. vegyes bizottságok felállítására.

sáról, amelyekbe a felek érintett intézményei tagokat delegálnak. Az együttműködés stratégiai irányait a rendszeresen, az érintett országokban felváltva ülésező vegyes bizottsági ülések során szabják meg a felek. Itt állapodnak meg azokról a több éves munkatervekről, amelyek az együttműködésben alkalmazni kívánt konkrét eszközöket (pl. kutatócsere támogatása közös pályázat révén, műhelyviták szervezése stb.), az együttműködés időbeli kereteit és pénzügyi forrásait rögzítik. A kormányközi Tét-megállapodások végrehajtásában és a kétoldalú kapcsolatok erősítésében fontos szerepet játszanak a tudományos és technológiai *→szakdiplomata*k, akik a Tét együttműködés szempontjából legfontosabb partnerországokban működnek, és feladatuk a fogadó ország kutatás-fejlesztési és innovációs szakpolitikájáról való információgyűjtés, a küldő ország tudományos és technológiai eredményeinek népszerűsítése és a két ország kutatási és innovációs közösségei közötti kapcsolatépítés segítése, az együttműködés elindításának támogatása. (CsSz)

általános gazdasági érdekű szolgáltatás

Az ~ olyan közjavak létrejöttét eredményező gazdasági tevékenység, melyeket állami beavatkozás nélkül a piac nem állítana elő (vagy az objektív minőség, biztonság, megfizethetőség, egyenlő bánásmód vagy egyetemes hozzáférés tekintetében csak eltérő feltételek mellett állítana elő). Az EUMSZ 106. cikk (2) alapján az állam beavatkozhat a piaci folyamatokba, kompenzációt adhat a szolgáltatás nyújtójának az általa elvárt színvonal/ár elérése érdekében. A kompenzáció főszabály szerint *→állami támogatás*-nak minősül, így a kompenzáció kifizetése során a vonatkozó uniós állami támogatási szabályokat be kell tartani. Az ~ vonat-

kozásában az *→Európai Bizottság* nem ad tételes listát, hanem a tagállamok hatáskörébe tartozik, hogy milyen szolgáltatásokat tekintenek ilyennek, ám csak a társadalom egészét érintő, alapvető szükségleteket kielégítő szolgáltatások kaphatnak ilyen minősítést. Az Európai Bizottság hatásköre az általános érdekű szolgáltatások kijelölése során annak megállapítására terjed ki, hogy nyilvánvaló hibát (manifest error) követett-e el a tagállam e szolgáltatások körének meghatározásakor. (HE)

Általános Vám- és Kereskedelmi Egyezmény (General Agreement on Tariffs and Trade – GATT)

A II. világháborút követően az ENSZ keretében tárgyalások kezdődtek egy nemzetközi kereskedelmi szervezet létrehozásáról. Ennek lett volna része az árukereskedelem magatartási szabályait meghatározó, valamint a vámok és más kereskedelmi akadályok kölcsönös csökkentéséről rendelkező ~. A nemzetközi szervezet végül nem jött létre, így 23 ország megállapodott arról, hogy az ~t mint önálló ideiglenes egyezményt 1948. január 1-jével életbe léptetik, és megkezdik az egymás között kitérgyalt vámcsökkentések végrehajtását. Az ~ szerződő feleinek száma folyamatosan nőtt, az 1990-es évekre már meghaladta a százat. Magyarország 1973-ban csatlakozott az ~hez. A nemzetközi kereskedelem akadályainak lebontásáról a szerződő felek *→multilaterális kereskedelmi tárgyalási forduló*k keretében folytattak tárgyalásokat. (VL)

alternatív vitarendezési módok (Alternative Dispute Resolutions – ADR)

Minden olyan vitarendezési megoldás, amelyben a felek a jogvitáikat az állami bí-

róságok helyett más, nem állami testület elé utalják. Tágabb értelemben ide tartozik bármilyen, a rendes bíróságokon kívüli megoldás igénybevétele, szűkebb értelemben pedig ide értjük a választottbíráskodást, a közvetítést, az egyeztetést (békéltetést) és a felek által kijelölt személy, testület előtti tárgyalást. Az ~ népszerűsége a rendes bíróságok túlterheltségével, a várhatóan alacsonyabb költségekkel, illetve a feleknek a jogvitát eldöntő személyek kiválasztásában élvezett nagyobb szerepével magyarázható. Az ~ közül a tárgyalás (negotiation) a legkevésbé formalizált, a jogvita eldöntését az ún. facilitator segíti, aki rögzíti a felek pozícióját és az elért eredményeket, majd formába önti az egyezségi megállapodást. A közvetítés vagy mediáció (mediation) során a felek által kiválasztott közvetítő (mediator) csak irányítja a folyamatot, segíti az egyezség kialakítását, döntést azonban nem hoz. A felek a jogvitát a békéltetés (conciliation) keretében is egyezséggel kísérlik meg lezárni, de a békéltető (conciliator) ajánlást tehet, sőt alávetés esetén államilag ki nem kényszeríthető döntést is hozhat. A választottbíráskodás (arbitration) olyan vitarendezési mód, amelynek során a felek egy vagy több választottbíró neveznek ki, aki(k) lebonyolítja/lebonyolítják az eljárást, értéke-li(k) a bizonyítékokat és a felek előadását, és ítéletet hoz(nak). Ez a döntés a felekre kötelező, államilag kikényszeríthető, és csak kivételes esetekben támadható meg a rendes bíróságok előtt. Az ~ költségeinek a viseléséről általában a felek állapodnak meg, kivéve a választottbíráskodást, ahol azokat a felek megállapodása hiányában a választottbíró állapítja meg. (MI)

árfolyamrendszer

Az ~ az árfolyam-politika és az annak alakítására felhasznált eszközrendszer együt-

tése, amivel az adott ország képes alakítani saját fizetőeszközének értékét. Az ~eket a piaci mechanizmusok és a jegybanki szabályozás mértéke szerint kategorizálhatjuk. A rögzített ~ kizárja a piaci mechanizmusokat, a fizetőeszköz értékét teljes mértékben a jegybank határozza meg. A rugalmas ~ben a fizetőeszköz értékét a piaci mechanizmusok, azaz a fizetőeszköz iránti kereslet és kínálat határozza meg. A vegyes ~ekben a piaci mechanizmusok és a jegybanki szabályozás együttesen jelenik meg úgy, hogy a fizetőeszköz alsó és felső értékét a jegybank határozza meg (alsó és felső intervenció pontok), kijelölve ezzel a két pont közötti intervenció sávot, amin belül a fizetőeszköz értékét a piaci mechanizmusok határozzák meg. A jegybank csak akkor avatkozik be az árfolyam alakításába (jegybanki intervenció), ha az alsó vagy a felső pontot eléri az árfolyam. A vegyes ~ történelmi példája az 1944-es Bretton Woods-i találkozáson meghatározott és a nemzetközi kereskedelmi tranzakciók lebonyolítására létrehozott aranydeviza-rendszer. Az amerikai dollárra épülő ~ben minden egyéb fizetőeszköz értékét az amerikai dollárhoz viszonyított intervenció sávban határoztak meg, míg az amerikai dollár értékét az aranyhoz kötötték. Az európai gazdaságok erősödése, az amerikai dollár erős inflálódása és a brit font elleni 1971-es támadás miatt 1973-ban megszüntették a rendszert. (TÁ)

árkereskedelem

(termék-külkereskedelem)

statisztikai sajátosságai

Egy ország termékeinek külkereskedelme az adott országnak a világ összes országával lebonyolított forgalmát jelenti. Ez a forgalom azonban hazánk esetén két, statisztikai szempontból világosan elkülö-

nülő részre oszlik, a többi EU-tagállammal (Intrastat), illetve az EU-n kívüli országokkal megvalósuló (Extrastat) forgalomra. Míg a tagállamokkal lebonyolított forgalom adatait az érintett vállalkozásoktól a KSH közvetlenül gyűjti be (amit EU-rendeletek szabályoznak), az Unión kívüli kereskedelemről a vámhatóságtól származnak az információk. A külkereskedelmi forgalom értékének számbavétele a termékek határparitáson számított ügyleti értékén (statisztikai értéken) történik. Import (beérkezés) esetén az áru piaci értéke az importáló ország határán mérhető, beleértve az árunak a határig történő szállításával kapcsolatos költségeket és a szállítás alatti biztosításértékét is (Cost Insurance Freight – CIF). Export (kiszállítás) esetén az áru piaci értéke az exportáló ország határán mérhető, beleértve az árunak a határig történő szállításával kapcsolatos költségeket és a szállítás alatti biztosítást (Free On Board – FOB). A termékek azonosítására és csoportosítására az EU tagállamai által egységesen alkalmazott vám- és külkereskedelem-statisztikai nomenklatúrát használják (Kombinált Nomenklatúra – KN, CN). A Kombinált Nomenklatúra nyolc számjegyben különbözteti meg a termékeket oly módon, hogy az első kettő-négy számjegy főcsoportot, csoportot jelent, majd a számjegyek bővülésével egyre pontosabban behatárolható a termék. A termékeket más elvek szerint is lehet osztályozni. A klaszszikus termék-kereskedelemben az áru (termék) fizikailag is átlépi a határt, ugyanakkor a nemzeti számlákban és a fizetési mérlegben a tulajdonosváltás (rezidens és nem rezidens között, függetlenül az áru mozgásától) határozza meg az ügyletet. (BGy)

árúk, szolgáltatások, anyagi értéket képviselő jogok kereskedelmének engedélyezési rendszere

Hatályos jogunkban az áruk, szolgáltatások és anyagi értéket képviselő jogok kiviteléhez és behozatalához főszabályként engedélyre nincs szükség, a külkereskedelmi tevékenység szabadsága csak kivételesen – Magyarország nemzetközi kötelezettségvállalásaival összhangban, kizárólag törvényben vagy kormányrendeletben – korlátozható. Az ~ben jelenleg mintegy fél tucatra tehető azoknak a termékeknek a száma, amelyekkel kapcsolatosan engedélyezési kötelezettség érvényesül (radioaktív anyagok, pirotechnikai termékek, biztonsági papírok stb.). Többféle engedély létezik. Az ún. tevékenységi engedély ahhoz szükséges, hogy bizonyos áruk vonatkozásában a behozatali, illetve a kiviteli (reexport) tevékenység egyáltalán megkezdhető legyen. Eseti engedély kell ahhoz, hogy meghatározott árukat a vállalkozás az ország területéről kivigyen, illetve oda behozzon. Az engedélyezés általában kizárólag az → *Európai Gazdasági Térségen* (EGT) kívüli viszonylatokat érinti. Vállalkozási importengedély szükséges továbbá az olyan, Magyarországon bejegyzett vállalkozás és az EGT-n és Svájcban kívüli országban székhellyel rendelkező vállalkozás között létrejött szerződés alapján végzett tevékenységhez, amelyben a teljesítés külföldi munkavállaló magyarországi munkavégzésével történik. Az engedélyek kiadása Budapest Főváros Kormányhivatalának a hatáskörébe tartozik. A kérelmeket a megfelelő űrlapokon kell benyújtani. Bizonyos áruk külkereskedelmi forgalmára speciális jogszabályok vonatkoznak. Ilyenek pl. a kettős felhasználású (azaz polgári és katonai felhasználásra egyaránt alkalmas) termékek, a haditechnikai eszközök

és szolgáltatások, a nukleáris és nukleáris kettős felhasználású termékek vagy a bakteriológiai (biológiai) és toxinfegyverek. (MI)

**Átfogó és Progresszív
Csendes-óceáni Partnerségi
Megállapodás (Comprehensive and
Progressive Agreement for Trans-
Pacific Partnership - CPTPP)**

Az ~ egy szabadkereskedelmi megállapodás (→*szabadkereskedelmi megállapodások és övezetek*) Ausztrália, Brunei, Kanada, Chile, Japán, Malajzia, Mexikó, Peru, Új-Zéland, Szingapúr és Vietnam között. A részes felek eredetileg az Egyesült Államokkal együtt hozták létre a Csendes-óceáni Partnerség (Trans-Pacific Partnership – TPP) névre keresztelt szabadkereskedelmi egyezményt, de attól – már az aláírás után – az Egyesült Államok visszalépett, így az nem léphetett életbe. A tizenegy ország új néven gyakorlatilag a TPP megállapodás tartalmát vette át, abból csak néhány, korábban az Egyesült Államok nyomására elfogadott rendelkezés és kereskedelmi engedmény maradt ki. A ~ a felek közötti kereskedelem szinte teljes körére vonatkoztatva – egyes érzékeny termékeknél fokozatosan – eltörli a vámokat. Ez alól csak minimális kivétel érvényesül (pl. a rizs Japán, a tejtermékek Kanada esetében), de mennyiségileg behatárolt piacra jutási kedvezményeket itt is biztosítanak. A ~ kiterjed a szolgáltatások és a beruházások liberalizálására, a szellemi tulajdonjog védelmére, és magas szintű környezetvédelmi és munkajogi feltételeket fogalmaz meg. A ~ jelentőségét mutatja, hogy részes országai a világ GDP-jének 13,3 százalékát adják. A ~t 2018. március 8-án írták alá, és a törvényhozási megerősítések után Ausztrália, Japán, Kanada,

Mexikó, Szingapúr és Új-Zéland között 2018. december 30-án, Vietnam vonatkozásában pedig 2019. január 14-én lépett hatályba. (VL)

**Beruházási Viták Rendezésének
Nemzetközi Központja
(International Centre for Settlement
of Investment Disputes – ICSID)**

A ~ létrehozására a Világbank által 1965-ben kidolgozott ún. Washingtoni Konvenció alapján került sor. Célja, hogy a szerződő államok és más szerződő államok természetes és jogi személyei közötti beruházási viták rendezésére békéltetés vagy választottbíráskodás keretében lehetőséget biztosítson. Kivételesen, alévetés esetén a ~ olyan jogvitában is eljárhat, amely kívül esik a Washingtoni Konvenció tárgyi hatályán (additional facility). A ~nak székhelye a Világbank Washingtonban található központi irodája. A Konvenció Magyarország vonatkozásában 1987. március 6. napján lépett hatályba, a részes államok száma 2020 decemberében 163. A Központ szervezete a szerződő államok képviselőit tömörítő Igazgatói Tanácsból, a Titkárságból, valamint a békéltetők és választottbírák paneljeiből áll. A Tanácsban minden tagot egy szavazat illet meg, elnöki tisztét a Világbank elnöke tölti be, neki azonban nincs szavazati joga. A Titkárság a főtitkárból, a helyettes főtitkárokból és a személyzetből áll. A főtitkár és helyetteseit az Igazgatói Tanács választja meg. A főtitkár a ~ jogi képviselője és fő tisztségviselője. A ~ működési költségeit a szerződő államok viselik, mégpedig olyan arányban, amilyen arányban a Világbank alaptőkéjét jegyezték. A ~ jogi személy, és a feladatainak ellátása érdekében bizonyos mentességeket élvez a szerződő államok területén. Tisztviselői

és alkalmazottai joghatóság alóli és diplomáciai mentességet élveznek. (MI)

BIE (Bureau International des Expositions) → *Kiállítások Nemzetközi Irodája*

BIMCO (The Baltic and International Maritime Conference) → *nemzetközi tengeri áru fuvarozás*

BIRPI (Bureaux Internationaux Réunis pour la Protection de la Propriété Intellectuelle) → *Szellemi Tulajdon Világszervezete*

CEFTA (Central European Free Trade Agreement) → *Közép-európai Szabadkereskedelmi Megállapodás*

CIM (Convention Internationale concernant le transport des Marchandises par chemin de fer) → *nemzetközi áru fuvarozás*

CLOUT (Case Law on Uncitral Texts) → *ENSZ Nemzetközi Kereskedelmi Jogi Bizottsága*

CMR (Convention Relative au Contrat du Transport International de Marchandise par Route) → *nemzetközi áru fuvarozás*

COMECON
A ~ a → *Kölcsönös Gazdasági Segítség Tanácsa (KGST)* angol nyelvű nevének – Council for Mutual Economic Assistance – rövidítése. (LE)

Commentaries on the Articles of the Model Tax Convention → *kettős adóztatás elkerülése*

COTIF (Convention de Transport Internationale Ferroviaire)
→ *nemzetközi áru fuvarozás*

CPTPP (Comprehensive and Progressive Trans-Pacific Partnership)
→ *Átfogó és Progresszív Csendes-óceáni Partnerségi Megállapodás*

csekély összegű (de minimis) támogatás
Az Európai Bizottság álláspontja szerint egy adott vállalkozásnak három éven belül – főszabály szerint – maximum 200 000 eurónak megfelelő összegben nyújtott támogatás nem érinti a tagállamok közötti kereskedelmet, és nem torzítja a versenyt, ezért ezekre a támogatásokra nem kell az uniós állami támogatási szabályokat alkalmazni (→ *állami támogatások engedélyezése*). Az általánosnál alacsonyabb értékhatár vonatkozik a közúti teherszállításra (100 000 euró), illetve tagállami keret és alacsonyabb értékhatár az elsődleges mezőgazdasági termelésre (20 000 euró, vagy 25 000 euró, ha a tagállami keret felét nem egy mezőgazdasági ágazat kapja) és a halászatra (3 000 euró). A ~t (más néven: de minimis) – az exporttámogatás kivételével – bármilyen célra lehet nyújtani, és nem kell projekthez vagy elszámolható költséghez kötődnie. Az a tény, hogy egy támogatás összege kevesebb, mint 200 000 euró, nem jelenti automatikusan azt, hogy az adott támogatás ~ minősül. Egy támogatás akkor lesz ~, ha a támogatást nyújtó ezt kimondta rá. A hároméves időkorlát három pénzügyi évre – a támogatás nyújtásának évére és a megelőző 2 pénzügyi évre – vonatkozik, nem háromszor 365 napra. A korlát tagállamonként értendő. (HE)

cserearány-mutató

A külkereskedelmi cserearány azt fejezi ki, hogy egy adott kereskedelmi egység, általában egy ország egy egységnyi exporttermékért hány egység importterméket tud beszerezni. Mutatói közül a legérzékenyebb a nettó barter ~. Meghatározása során az egység (általában egy ország) exportárindexét elosztjuk az importárindexszel, azaz az export- és az importár adott időszakra (általában egy évre) vonatkozó változásait hasonlítjuk össze. Csak az árváltozásokat érvényesíti, a mennyiségi változásokat nem tudja kifejezni. Javulása kedvező, romlása kedvezőtlen az adott kereskedelmi egység vagy ország nemzetközi versenyképességére vonatkozóan. A bruttó barter ~ viszont a mennyiségekre figyel, kiszámítása során ugyanis az export volumenindexet osztjuk az import volumenindexszel, azaz az exporttermékek mennyiségi változását hasonlítjuk össze az importálttal. Ez a mutató export–import képességet vizsgál, de nem mutatja a világgazdasági árváltozások támogató vagy rontó hatását. A jövedelmi ~ az árváltozásokat és a termékek mennyiségi változásait is összekapcsolja. A bruttó jövedelmi ~ tehát nem más, mint a vizsgált időszak és a bázisidőszak között az exportár és az exportvolumen együttes változásainak az importár és az importvolumen együttes változásaival való egybevetése. Azt mutatja meg, hogy ezen időszak alatt a külkereskedelmi árváltozások és volumenváltozások eredője hogyan hat az adott ország versenyhelyzetére. A nemzetgazdaság által realizált komparatív előnyök alakulására is utal a külkereskedelmi ~ alakulása. A mutatók javulása a realizált komparatív előnyök relatív növekedésére utal. (BGy)

Déli Közös Piac (Mercado Común del Sur – MERCOSUR)

A ~ot Argentína, Brazília, Paraguay és Uruguay hozta létre az 1991-ben aláírt Asuncióni Szerződéssel. Az egyezmény az áruk, szolgáltatások és más termelési tényezők szabad áramlását célozza a részes felek között egy egységes közös piac megteremtésével. Venezuela 2012-ben csatlakozott a szervezethez. A ~ országai közötti kereskedelemben a vámok és egyéb korlátozások leépítése a számos kivétel miatt ma sem teljes körű. A ~ formálisan vámunióként működik, de a közös külső vámtarifa alkalmazásától a tagországok sok területen (pl. alapanyagok, tőkejavak, informatikai és távközlési termékek) eltérhetnek, így a gyakorlatban a közös kereskedelempolitika sem érvényesül teljeskörűen. A harmadik országokkal a ~ közösen folytat tárgyalásokat szabadkereskedelmi megállapodások létrehozásáról. A ~ tagjai számos megállapodást kötöttek egymással az egységes belső piac megteremtése érdekében, többek között a beruházások ösztönzése, a munkaerő mozgása, a gazdaságpolitikai koordináció és az oktatási együttműködés terén, de a teljeskörűen működő közös piac kialakítása még hosszú folyamatnak ígérkezik. (VL)

de minimis → csekély összegű támogatás**deviza**

A nemzetközi fizetési elszámolásokban a készpénz-helyettesítő fizetőeszközök gyűjtőneve, szűkebb értelemben valamely külföldi ország pénzére (→ *valutájára*) szóló követelést vagy kötelezettséget jelent, beleértve a külföldi valutára szóló pénzhelyettesítőket, a külföldi pénzeszközökre kiállított tartozást vagy követelést megtestesítő értékpapírokat (csekk, vál-

tó, utalvány, hitellevél, folyószámla-követelés). Tágabb értelemben ~nak tekintünk mindenfajta – nemzetközi fizetésekben használható – eszközt, tehát az értékpapírokon túl a bankjegyeket és a klasszikus pénzeszközt, az aranyat és egyéb nemesfémeket is. A ~ a nemzetközi pénzforgalomban csökkenti a készpénzfizetést, és lehetővé teszi, hogy a fizetésekre kölcsönös kiegyenlítő fizetés formájában kerüljön sor. A nemzetközi pénzpiacokon a ~k adásvétel tárgyai lehetnek, a különféle ~k egymáshoz viszonyított értékét az árfolyamok határozzák meg. (MI)

devizagazdálkodás

Az egyes országok gazdaságában azoknak a módszereknek, intézkedéseknek, előírásoknak, tiltásoknak az összessége, amelyek révén egy önálló nemzeti → *valutával* rendelkező ország belső pénzrendszere a nemzetközi pénzügyi rendszerhez, illetve egy másik nemzetgazdaság pénzrendszeréhez kapcsolódik. A ~ra vonatkozó kormányzati politika, az úgynevezett devizapolitika legfontosabb feladata annak meghatározása, hogy a hazai valuta milyen feltételek mellett kerüljön be a nemzetközi forgalomba. Szabad ~ról beszélünk, ha a hazai → *deviza* vagy valuta feltétel (korlátozás) nélkül beléphet a nemzetközi forgalomba. Ha pedig arra csak az illetékes állami hatóság engedélyével, a hatóság által megszabott módon (formában és mértékben) kerülhet sor, kötött ~ról van szó. Az első eset jelenti a valuta konvertibilitását (átválthatóságát). A gyakorlatban a valutakonvertibilitásnak különböző fokozatai léteznek, attól függően, hogy kik és milyen célra élhetnek az átváltás lehetőségével. A külső konvertibilitás keretében az államok csak a „valutakülföldiek” számára biztosítják a valuta szabad nemzetközi fel-

használhatóságát, ellentétben a belső konvertibilitással, ahol ez a lehetőség a „valutabelföldiek” számára is adott. A kötött ~t többnyire rendkívüli gazdasági helyzetekben, ideiglenesen alkalmazzák, pl. az I. világháború alatt és után, illetve a nagy gazdasági világválság idején, 1929–33 között). Napjainkban állandó jelleggel Kubában és Észak-Koreában találkozhatunk kötött ~sal. Kötött ~ esetében a devizahatóság jogosult arra, hogy az ország – rezidens – állampolgárainak és vállalkozásainak a valutában és devizában felmerült tranzakcióit intézze. A devizahatóság az ország törvényes fizetőeszközének egyetlen jogos kínálója és átváltója, illetve a külföldi fizetőeszközök egyedüli legális vásárlója, tehát a piac monopolisztikus szereplője. (MI)

diszkriminációmentesség

A ~ általános értelemben a hátrányos megkülönböztetés tilalma. A nemzetközi kereskedelmi kapcsolatokban ez alapvető fontosságú, amit a → *WTO*-ban és más kereskedelmi szerződésekből a legnagyobb kedvezményes elbánás elve és a nemzeti elbánás elve testesít meg. A legnagyobb kedvezmény elve szerint egy ország nem részesítheti valamely partnerét kevésbé kedvező bánásmódban, mint amit más harmadik országnak biztosít, azaz saját piacán a harmadik országok gazdasági szereplői között nem tesz különbséget, mindannyiuk számára ugyanolyan kereskedelmi feltételeket nyújt. A nemzeti elbánás elve azt tiltja, hogy egy ország saját piacán a külföldi termékekre, szolgáltatásokra és gazdasági szereplőkre kevésbé kedvező értékesítési, működési feltételeket nyújtson, mint amit a hazai árukra, szolgáltatásokra és gazdasági szereplőkre alkalmaz. Ezeketől az elvektől jogszerűen el-

térni kizárólag az egyezményekben szabályozott → *WTO-kivételek, -felmentések* birtokában lehet. (VL)

Doha-forduló

A → *WTO* egyezményei több területen (pl. mezőgazdaság, szolgáltatások, közbeszerzések) további tárgyalásokat irányoztak elő a liberalizáció folytatása érdekében. Emellett a tagok szükségesnek látták a *WTO* magatartási szabályainak felülvizsgálatát, pontosítását, illetve a nemzetközi kereskedelmi szabályok új területekre való kiterjesztését is. A szervezet 2001 novemberében Dohában tartott miniszteri értekezletén született döntés egy új kereskedelmi tárgyalássorozat, a ~ megindításáról. A Dohai Fejlesztési Napirend (Doha Development Agenda – DDA) nevet viselő munkaprogram több mint húsz témát ölelt fel, melyek egységes tárgyalási csomagot képeztek. Az eredeti szándékok szerint ezekről 2005-ig kellett volna megállapodásra jutni. A tagok – elsősorban a fejlett és fejlődő országok – közötti erős érdekellentétek, viszonylag gyorsan napvilágra kerültek. A fejlett országok az ipari, mezőgazdasági és szolgáltatási piacra jutási feltételek kölcsönös javítását tartották elsődlegesnek, míg a fejlődő országok – elsősorban gazdasági fejlesztési igényeiket hangsúlyozva – egyoldalú engedményeket és a *WTO*-egyezményekben rögzített kötelezettségeik lazítását kívánták elérni. A ~ tárgyalásainak eddigi egyetlen eredménye a 2013-ban önálló egyezményként elfogadott Kereskedelem Könnyítési Megállapodás, amely a nemzetközi áruforgalomra vonatkozó hatósági előírások harmonizálását, egyszerűsítését és átláthatóságát célozza, valamint technikai segítségnyújtást ígér ezek végrehajtásánál a fejlődő országok részére. A nagyobb gazdasági súly,

gyakorlati piacnyitást vagy új magatartási szabályokat jelentő területeken azonban nem mutatkozott érdemi előrelépés. A *WTO* 2015. évi miniszteri értekezletén elfogadott nyilatkozat már nyíltan elismeri a *WTO* megosztottságát a ~ státuszáról, azt rögzítve, hogy egyes tagok továbbra is a dohai mandátumot tartják irányadónak, míg mások szerint új megközelítésekre van szükség a kívánt eredmények eléréséhez. A ~ így gyakorlatilag „tetszhalott” állapotba került. Belátható időn belül nincs esélye átfogó tárgyalási csomagról szóló megállapodás kialakításának. A folyamatban lévő megbeszéléseken legfeljebb egyedi ügyekben születhetnek eredmények, adott esetben azok is csak plurilaterális alapon, azaz nem a teljes *WTO*-tagságot, hanem csak az egyezményekhez csatlakozó országokat kötő módon. (VL)

EBRD → *Európai Újjáépítési és Fejlesztési Bank*

ECE Arbitration Rules → *nemzetközi kereskedelmi választottbíráskodás*

EEA (European Economic Area)
→ *Európai Gazdasági Térség (EGT)*

EFTA (European Free Trade Association) → *Európai Szabadkereskedelmi Társulás*

Egyesült Államok–Mexikó–Kanada Szabadkereskedelmi Megállapodás (United States–Mexico–Canada Agreement – USMCA)

Az Egyesült Államok, Kanada és Mexikó között 1994 óta hatályban volt egy szabadkereskedelmi megállapodás Észak-amerikai Szabadkereskedelmi Megállapodás (NAFTA) néven. Ennek keretében a felek

közötti kereskedelemben a vámok fokoza-
tos és teljes lebontása (néhány érzékeny
mezőgazdasági árucikk kivételével) már
az ezredfordulóra megtörtént. A NAFTA
a szolgáltatások kereskedelmére, a közbe-
szerzésekre és a beruházásokra is tartal-
mazott liberalizációs vállalásokat, rendel-
kezett a szellemi tulajdonjog oltalmáról.
A felmerülő kereskedelmi vagy beruhá-
zási viták rendezésére részletes szabályo-
kat és eljárási rendet állapított meg. Az ~ a
NAFTA modernizálása új néven. A fonto-
sabb változásokat a munkavállalói jogok és
a környezetvédelmi vállalások erősebb érvé-
nyesíthetősége, egy új, a technológiai vállal-
atok tevékenységét könnyítő digitális ke-
reskedelmi fejezet beiktatása, valamint az
észak-amerikai gépjárműgyártás ösztönzé-
sét célzó szigorúbb származási szabályok
jelentik. Kedvezőbb piacra jutási feltétele-
ket biztosít a Kanada és az Egyesült Álla-
mok számára is érzékeny tejtermék-, to-
jás- és baromfiszektorban. Tiltja az adatok
áramlásának korlátozását és a valutaárfo-
lyam-manipulációt. A három ország elnöke
2018. november 30-án írta alá az ~t, amely
2020. július 1-jén lépett hatályba. (VL)

energia-ellátásbiztonság

A legszélesebb körben elfogadott definí-
ció szerint az ~ az energia megbízható és
adekvát kínálatát jelenti elfogadható áron.
Az ~ térbeli felosztása alapján beszélhe-
tünk belső és külső dimenzióról. A belső
dimenzió a nemzeti és az azt kiegészítő
→EU-szintet jelenti, amely főként szabá-
lyozási szemléletű, és célja az energiapiaci
szereplők működési feltételeinek kialakí-
tása. A külső dimenzió – vagy nemzetkö-
zi szint – a termelő és tranzitáló országok-
kal történő diplomáciai és gazdasági kap-
csolatokat fedí le. Magyarország a primer
energia felhasználásának körülbelül 60%-

át behozatalból fedezi, az éves energia-im-
portszámla a GDP-nek 3-4% körüli ösz-
szegét teszi ki. A legfontosabb kereskedel-
mi partner Oroszország, amely a földgáz
szinte teljes mennyiségét és a nyers kő-
olaj túlnyomó részét biztosítja. A 2006-
os és 2009-es fűtési szezon során kialakult
ukrán–orosz vita miatt jelentkező ellátási
krízisek megmutatták e függőségi viszony
veszélyeit. Az egy beszállítótól való függés
okozta sérülékenységet növeli, hogy a la-
kossági szektor hőellátásában a földgáz a
legelterjedtebb fűtőanyag. A kettős kitett-
ség miatt mind az energiaforrások, mind
az útvonalak diverzifikációja kiemelt cél-
ja a magyar törekvéseknek. Az EU egészé-
nek hasonlóan magas az importhányada,
ezért a →*Lisszaboni Szerződés* beemelte a
közösségi szinten kezelt politikák közé az
energiapolitikát is. Az energiahordozó-ex-
portőröknek, melyek legtöbb esetben ún.
monogazdaságként működnek, legalább
ugyanannyira szükségük van a kiszámít-
ható európai felvevőpiacra, mint az EU-
nak az energiatermékekre. (SP)

Energiakarta (Energy Charter Treaty)

Az ~ olyan jogi kötéssel bíró multilate-
rális megállapodás, melynek célja az ener-
getikai beruházások védelme, a kereskede-
lem előmozdítása és a tranzit szabadságá-
nak védelme. A Szovjetunió összeomlása
után létrejött megállapodást eredetileg 52
ország írta alá, melyhez később az →EU
és az →*Európai Atomenergia Közösség*
(EURATOM) is csatlakozott. (SP)

ENSZ Nemzetközi Kereskedelmi Jogi Bizottsága (United Nations Commission on International Trade Law – UNCITRAL)

Az ~ →*Ustor Endre* magyar nemzetkö-
zi jogász kezdeményezésére az →ENSZ

szakosított szerveként jött létre 1966-ban. Székhelye Bécsben van. Az ~ évente ülésezik felváltva New Yorkban és Bécsben. Az ~ tagállamainak száma eredetileg 29 volt, tagságát 1973-ban 36-ra, 2004-ben pedig 60 tagállamra bővítették. A tagokat hat évre az ENSZ Közgyűlése választja meg, de háromévente a tagok fele cserélődik. A tagság megválasztásának legfontosabb szempontja, hogy az reprezentálja a különböző földrajzi régiókat és a világ fő gazdasági és jogi rendszereit, hagyományait. Az ENSZ Jogi Iroda Nemzetközi Kereskedelmi Jogi Fiókjának, azaz a Titkárságnak a feladata az operatív ügyek intézése. A szakmai munka – nevezetesen a →*nemzetközi kereskedelmi jogegységesítés* és annak előkészítése – hat tematikus munkacsoportban zajlik. Minden munkacsoportban minden tagállam képviselteti magát. A munkacsoportok évente kétszer üléseznek, felváltva New Yorkban és Bécsben. Az ~ fő feladata a nemzetközi gazdasági kapcsolatok jogának egységesítése, ennek érdekében többek között 1.) összehasonlító jogi tanulmányok folytatása; 2. földrajzi és tárgyi értelemben egyaránt széles körben alkalmazható nemzetközi egyezmények és modelltörvények alkotása; 3. az egyezmények és a modelltörvények nemzeti jogrendszerekben elfoglalt helyzetének vizsgálata; 4. technikai segítségnyújtás az államok számára jogalkotási programjaik végrehajtásához; 5. az egységes nemzetközi kereskedelmi jog kérdéseivel összefüggő jogi konferenciák, szemináriumok szervezése; 6.) nemzetközi kereskedelmi jogi perbeszédverseny szervezése joghallgatók számára. Az ~nak égisze alatt létrejött nemzetközi egyezmények sorából nevesíten ki kell emelni az →*Egyesült Nemzetek*nek az áruk nemzetközi adásvételi szerződéseiről szóló egyezményét (Uni-

ted Nations Convention on Contracts for the International Sale of Goods – CISG), amely 1980-ban a bécsi diplomáciai konferencián született meg. E konferencia elnökévé a magyar delegáció vezetőjét, Eörsi Gyulát választották. Az ~ működteti a világon a legnagyobb, nemzetközi kereskedelmi választottbírósági döntéseket feldolgozó adattárát. A jogesetek adattárának angol neve: Case Law on Uncitral Texts (röviden: CLOUT). A Koreai Köztársaságban, Inchonban 2011 júliusában létrehozták az ~ ázsiai és csendes-óceáni térség központját, s ezzel egy jelentős lépést tett a Bizottság a regionális jelenlét megteremtésének irányába. (LE)

erőfölénnyel való visszaélés

Az →*Európai Unió* versenyjoga tiltja a monopolpozíció szintjénél alacsonyabb, ún. ~t, ami az EU joggyakorlata szerint a piac szereplőitől való független viselkedési képességet jelenti. Az erőfölény lehet egyedüli vagy közös. A gyakorlatban az erőfölényes helyzet az érintett piacon fennálló részesezés alapján ítéltető meg: 25–40% között különös körülmények mellett valószínűsíthető, 40–50% között valószínűsíthető, 50% felett pedig csak bizonyos körülmények hiányában nem áll fenn az erőfölényes helyzet. Az érintett piac meghatározása a kereslet-kínálati helyettesítés mentén történik. Az erőfölényes pozíció kihasználásának két fő típusa a kizsákmányoló és a kizszorító. Előbbi az erőfölényes vállalat fogyasztóival szemben – jellemzően túlzottan magasan megállapított ár formájában –, az utóbbi annak versenytársaival szemben nyilvánul meg. A kizszorító erőfölényes stratégia lehet továbbá árjellegű és nem árjellegű. (TA)

Észak-amerikai Szabadkereskedelmi Megállapodás (North American Free Trade Agreement – NAFTA)
 → *Egyesült Államok–Mexikó–Kanada Szabadkereskedelmi Megállapodás (USMCA)*

EUEU (Eurasian Economic Union)
 → *Eurázsiai Gazdasági Unió*

EU kohéziós politikája

Az ~nak célja az →EU-n belüli gazdasági és társadalmi kohézió erősítése, a régiók és tagállamok közötti fejlettségbeli különbségek enyhítése, valamint a határokon átnyúló régióközi együttműködés ösztönzése. A kohéziós politika két fő célkitűzése a növekedésbe és munkahelyteremtésbe történő beruházás, illetve az európai régiók közötti területi együttműködés támogatása. A kohéziós politika finanszírozási eszköze az Európai Regionális Fejlesztési Alap (ERFA), az Európai Szociális Alap (ESZA) és a Kohéziós Alap (KA). Az ERFA és a KA elsősorban a regionális és tagállami felzárkóztatási politikát, míg az ESZA a foglalkoztatási és szociális ügyeket szolgálja. Az ERFÁ-t és az ESZÁ-t összefoglaló néven Strukturális Alapoknak is nevezzük, kedvezményezettjeik az európai régiók. A KA kedvezményezettjei az uniós egy főre jutó vásárlóerő-paritáson számolt egy főre jutó bruttó nemzeti jövedelem (GNI) 90%-a alatti fejlettségű tagállamok (azaz nem régiók). Valamennyi európai régió jogosult támogatásra a két strukturális alapból, de a legtöbb forrást az ún. kevésbé fejlett régiók kapják (az uniós egy főre jutó vásárlóerő-paritáson számított GDP-szint 75%-a alatt). A közepes fejlettségű, ún. átmeneti régiók (az uniós egy főre jutó vásárlóerő-paritáson számolt GDP 75%-a feletti, de – a 2014–2020-as programo-

zasi időszakban – annak 90%-ánál, illetve – a 2021–2027-es időszakban – 100%-ánál nem magasabb fejlettségi szinttel rendelkező régiók), valamint a legfejlettebb régiók (az uniós egy főre jutó vásárlóerő-paritáson számolt GDP-szint 90%-át, illetve 100%-át meghaladó fejlettséggel rendelkező régiók) alacsonyabb támogatási szintre jogosultak. A kohéziós politika az EU egyik legfontosabb költségvetési politikája, a közös kassza mintegy harmadából gazdálkodhat. (NyL–JT)

EU-költségvetés és a tagállamok mérlege

A költségvetés bevételi és kiadási tételeinek egyes országokra történő lebontása nem feltétlenül egyértelmű (pl. a vámbevételek az Uniót illetik, függetlenül a beszedés helyétől). A Bizottság ugyanakkor az éves pénzügyi jelentésében minden évben közzéteszi a tagállamokra vonatkozó költségvetési egyenleget. Ebben a nettóhaszon-élvezők pozitív egyenleggel rendelkeznek, egyrészt összegszerűen (millió euróban), másrészt a GNI százalékában. Az utóbbi kivételes esetben haladja meg a 4%-ot. A negatív egyenlegű országok többet fizettek be, mint amennyi forráshoz jutottak (nettó befizetők), de általában ez sem haladja meg a GNI fél százalékát. Mivel a tagállamokban eltérő a kohéziós térségek szerkezete, valamint az agrárszektor jelentősége, nemcsak az átlagos GNI-fejlettség alatti államok lehetnek nettó haszonélvezők. Magyarország – viszonyítottnan – az egyik legfőbb nettóhaszon-élvezője az →EU-büdzsének. (HG)

EU-költségvetés jellemzői

Az éves költségvetést a többéves keret által meghatározott plafonokon belül a Bizottság javaslatára a Tanács és az Európai Par-

lament közösen, különleges jogalkotási eljárás keretében alkotja meg (EUMSZ 314. cikk). A Tanács minősített többséggel, míg az Európai Parlament képviselőinek egyszerű többségével fogadja el azt, általában az EUMSZ által szabályozott, többkörös egyeztetési folyamat végén. A költségvetés euróban denominált, egy évre szól, a bevételeknek fedezniük kell a kiadásokat, továbbá egyensúlyban kell lennie, azaz nem lehet deficites. A költségvetést közzé kell tenni az →EU hivatalos lapjában. Az Unió valamennyi bevételi és kiadási tételét elő kell irányozni az egyes pénzügyi évekre vonatkozóan, és fel kell tüntetni a költségvetésben. A költségvetést a Bizottság hajtja végre, kivéve a megosztott igazgatású programokat (pl. kohéziós politikát), amelyek esetében a tagállamokkal közösen történik a végrehajtás. (HG)

EU-költségvetés összetétele

Az →EU éves költségvetése kiadási és bevételi oldalból áll. A kiadási oldal 2021-től – új osztásban – 7 fejezetet tartalmaz. (A fejezeteken belül külön soron szerepelnek az egyes programok). Hagyományosan a kohéziós célokat szolgáló, valamint az agrár- és vidékfejlesztést is magába foglaló programok adják a költségvetési kiadások kétharmadát. Növekvő szerepű a belső piaci, innovációs és digitális fejezet, illetve a külkapcsolati fejezet. Ezek – az igazgatási fejezet mellett – a nagyobb kiadási tételek. Kisebb, de növekvő részaránnyal külön fejezetben szerepelnek a migrációs és határvédelmi kiadások csakúgy, mint a biztonsági és védelempolitikai kiadások. A bevételi oldalon öt tétel szerepel: 1. a hagyományos saját források, amelyek a harmadik országból származó behozatal után fizetendő vámok; a beszédésért felelős tagállam adminisztratív kiadásainak fedezé-

sére megtarthatja a bevétel 25%-át; szerepe lassan visszaszorult; 2. az ÁFA-alapú saját forrás, a tagállamok a saját kulcsaik szerint beszedett ÁFA-bevételük alapján átutalnak egy kalkulált összeget a közös költségvetésbe; 3. a GNI-alapú saját forrás. Ez utóbbi a tagállamok bruttó nemzeti jövedelmének arányában megállapított egyenlegező tétel. Célja a többi saját forrás oly mértékű kiegészítése, hogy a bevételek és kiadások egyensúlyban legyenek. A 2014–2020-as ciklusban ez a bevételek közel 70 százaléka volt. 4. A 2021-es évtől – új saját forrásként – a műanyag alapú hulladékok alapján kirótt hozzájárulást is bevezették. (További új források lehetőségét is megvizsgálják a 2021–27-es ciklusban.) 5. Egyéb bevételek, vagyis az előző évben fel nem használt tételek, uniós tisztviselők adóbefizetési stb. Súlyja nem jelentős. (HG)

EU közös kereskedelempolitika

Az →Európai Gazdasági Közösséget létrehozó →Római Szerződés irányozta elő a vámunió létrehozását és ehhez kapcsolódóan az ~ alkalmazását. A harmadik országokkal folytatott árukereskedelem szabályozása a kezdetektől kizárólagos közösségi hatáskörbe tartozik. A modern kereskedelempolitika azonban az árukereskedelem mellett lefedi a szolgáltatások kereskedelmét, a külföldi működőtőke-beruházásokat és a szellemi tulajdonjogok oltalmát is. A Közösséget megillető kizárólagos hatáskör bővítésére, pontosítására fokozatosan, az →Európai Bíróság állásfoglalásain és az alapszerződések módosításain keresztül került sor. Az ~ fő stratégiai célja az uniós versenyképesség erősítése, a munkahelyteremtés és a gazdasági növekedés elősegítése. Az ~ megvalósítása multilaterális (→WTO) és kétol-

dalú megállapodásokban rögzített szabályok és eszközök alkalmazásával, valamint a nemzetközi szerződéses kereteket figyelembe vevő autonóm intézkedésekkel történik. Ide tartozik a partnerek tisztességtelen kereskedelmi gyakorlataival szembeni fellépés is. Az EU több mint ötven partnerrel hozott létre regionális gazdasági integrációs megállapodásokat (→ *regionális gazdasági integrációk*), és továbbiak tárgyalása van folyamatban, illetve tervben. (VL)

Eurázsiai Fejlesztési Bank - EAFB (Eurasian Development Bank – EDB; Evrazijszkij Bank Razvityija – EABR)

Az ~ az → *Eurázsiai Gazdasági Unió* fejlesztési bankja, amelyet az Orosz Föderáció és Kazahsztán alapított 2006-ban. Az alapításról szóló nemzetközi szerződéshez ezt követően csatlakozott és vált az ~ tagjává Örményország (2009), Tádzsikisztán (2009), Belarusz (2010) és Kirgizisztán (2011). Az ~ működésének feltételeiről egy-egy nemzetközi szerződésben állapodott meg azokkal az államokkal, amelyekben aktív tevékenységet folytat. Az ~ 2007-től megfigyelői státusszal rendelkezik egyebek mellett az → *ENSZ Közgyűlésében* és az → *ENSZ Kereskedelmi és Fejlesztési Konferenciájában* (United Nations Conference on Trade and Development – UNCTAD). Az ~ alaptőkéje 7 milliárd USD, amelyből a befizetett pénztőke 1,5 milliárd USD. Székhelye Almati, leánybankja Szentpéterváron működik. Képviselete van Nurszultánban, Biskekben, Dusanbéban, Minszkben, Moszkvában és Jerevánban. Az ~ nyitva áll a csatlakozni kívánó államok számára, amelyek elfogadják céljait, aláírják az Alapító Okiratot (Charter), befizetik a számított alaptőkerészt és belépési kérelmüket jóváhagyja az ~ Tanácsa. A ~ 2018–2022 közötti idő-

szakra szóló üzleti stratégiája a tagországokban megvalósítandó infrastruktúra-fejlesztési és stratégiai iparfejlesztési beruházásokra összpontosul a közlekedés, az energiahordozó-kitermelés, a vegyi-, a gép-, a bánya-, a fém- és az olajipar, a mezőgazdaság, valamint az információtechnológia terén. A tagországai által 2009-ben létrehozott Eurázsiai Stabilitási és Fejlesztési Alap (EFSD) mintegy 9 milliárd USD értékű eszközeivel elsősorban a tagországok gazdasági stabilitási céljait, a térség gazdasági integrációjának erősítését segíti. Magyarország 2019 novemberében jelentette be, hogy – a térséggel meglévő gazdasági együttműködését erősítendő – teljes jogú tagként csatlakozni kíván az ~-hoz. (LE)

Eurázsiai Gazdasági Unió (Eurasian Economic Union – EUEU)

Az ~t létrehozó szerződést Belarusz, Kazahsztán és Oroszország 2014. május 29-én írta alá, Örményország és Kirgizisztán csatlakozására még ugyanebben az évben sor került. Az egyezmény 2015-ben lépett hatályba. Célja a vámunió és az áruk, a szolgáltatások, a tőke és a munkaerő szabad mozgását biztosító egységes belső piac megteremtésével egy teljes körű gazdasági unió létrehozása. Az ~ önálló jogi személyiséggel rendelkező nemzetközi szervezet, céljai, felépítése és intézményi struktúrája az → *Európai Unió* modelljét követi. A döntéshozatal a legtöbb területen az összes tagállam egyetértését igényli. A közös politikák végrehajtásának letéteményese az Eurázsiai Gazdasági Bizottság (EEC). Az ~ nevében az EEC vezeti a harmadik országokkal folytatott kereskedelmi tárgyalásokat. Az ~ szerződésében előirányzott integráció megvalósítása fokozatosan, az egyes szakpolitikai terü-

leteken eltérő intenzitással és menetrendek szerint történik. Jelenleg még széles a tagországok autonóm fellépését megengedő kivételek köre mind a belső piaci szabályoknál, mind a közös kereskedelempolitika területén. (VL)

Európai Gazdasági Térség (European Economic Area – EEA)

Az ~et 1994-ben azzal a céllal hozták létre, hogy az →*Európai Unió* (EU) belső piacára vonatkozó rendelkezéseket kiterjesszék az →*Európai Szabadkereskedelmi Társulás* (EFTA) országaira. Az ~ tagjai az EU tagállamai, valamint Norvégia, Izland és Liechtenstein. Svájc ugyan az →*EFTA* tagja, de nem vesz részt az ~ben. Az Unió belső piacára vonatkozó új jogszabályokat az EU és a három EFTA–EEA állam képviselőiből álló EGT Vegyesbizottság vizsgálja meg, és az dönti el, hogy mely uniós jogi aktusokat vegye át az ~. Ezeket az EFTA–EEA-államok beépítik saját jogrendjükbe. Az átültetést és az alkalmazást az EFTA Felügyeleti Hatósága és az EFTA Bíróság követi nyomon. Az ~ről szóló megállapodás nem rögzít kötelező erejű rendelkezéseket az EU belső piac és egyes uniós szakpolitikák minden elemében. Ilyen kivétel az EU közös agrárpolitikája és közös halászati politikája, a vámunió, a közös kereskedelempolitika, a közös kül- és biztonságpolitika, a bel- és igazságügy, valamint a gazdasági és monetáris unió szabályrendszere. (VL)

Európai Szabadkereskedelmi Társulás (European Free Trade Association – EFTA)

Az ~ egy szabadkereskedelmi övezet (→*szabadkereskedelmi megállapodások és övezetek*), amelynek alapító Stockholmi Egyezményét 1960-ban írta alá hét állam:

Ausztria, Dánia, az Egyesült Királyság, Norvégia, Portugália, Svájc és Svédország. Később csatlakozott Finnország, Izland és Liechtenstein. Az EU-hoz való csatlakozások miatt az ~ tagja jelenleg Izland, Liechtenstein, Norvégia és Svájc. A 2001-es Vaduzi Egyezmény kiterjesztette az ~ hatókörét többek között a szolgáltatások kereskedelmére, a szellemi tulajdonjogok védelmére, a személyek és a tőke mozgására. Az ~ nem vámunió, nem folytat közös kereskedelempolitikát. Ennek ellenére az ~ tagjai együttesen tárgyalva hoznak létre szabadkereskedelmi egyezményeket harmadik országokkal. E megállapodásokban a közös magatartási szabályok mellett a tagok konkrét piacnyitási vállalásait nemzeti listák tartalmazzák. Az ~ szabadkereskedelmi megállapodásainak sajátossága, hogy általában nem terjed ki a mezőgazdasági alaptermékek kereskedelmére, arról az egyes ~-országok külön megállapodásokat kötnek a partnerekkel. (VL)

Európai Újjáépítési és Fejlesztési Bank (European Bank for Reconstruction and Development – EBRD)

Az ~ működését 1991 áprilisában kezdte meg Londonban. Célja a szovjet szférába tartozó volt szocialista országok (és a nem teljes körűen elismert státuszú Koszovó) piacgazdasági átalakításának segítése. Jelenleg 69 részvényese van, a világ fejlett államai, valamint az →*EU* és az EIB (European Investment Bank – Európai Beruházási Bank). Az eredeti célországok mellett más partnerekre, így Európában Görögországra és Törökországra, valamint közel-keleti és észak-afrikai országokra is kiterjed működése. Az eredeti célországok közül Csehország fejezte be a kölcsönfelvételt, valamint – az Igazgató Tanács döntése értelmében – az ~ Orosz-

országban is felfüggesztette tevékenységét. A célszágokat illetően együttműködési feltétel – a piacgazdaság építésének szándéka mellett – a demokratikus pluralizmus és a többpártrendszer. Az ~ konkrét tevékenységi területeiből a tanácsadáson kívül kiemelkedik a magánvállalkozások (elsősorban a kis- és közép-vállalkozások) segítése, a privatizációk lebonyolításában való részvétel. Főbb célszektora az agrárszféra, az energia (a klímavédelem és a zöldgazdaság segítése), a magán-tőkealapok tevékenységének segítése mellett a pénzügyi szektor átalakításának erősítése. A bankot az elnök és a menedzsment mellett – döntéshozóként – az ~ részvényeseinek magas rangú képviselőiből álló Igazgató Tanács irányítja, Magyarországot ebben a testületben a pénzügyminiszter képviseli. Megalakulásának első évtizedében Magyarország aktívan folyamodott forrásokért a bank által támogatott területeken. (BZs)

európai uniós kohéziós források felhasználása

A kohéziós politika végrehajtása az →EU-ban ún. megosztott irányítás alapján történik, vagyis a Bizottság és a tagállamok megosztott felelősséget viselnek a különböző feladatok ellátásáért. A Bizottság viseli a végső felelősséget a kohéziós politikát finanszírozó uniós költségvetés megfelelő végrehajtásáért, míg a kohéziós programok tényleges végrehajtását a tagállamokra delegálja. A kohéziós források felhasználása a gyakorlatban fejlesztési programok és projektek végrehajtását jelenti. Minden költségvetési periódus kezdetén a tagállam egy vagy több program keretében rögzíti fejlesztési prioritásait, amelyeket a Bizottságnak is el kell fogadnia. (A 2021–2027-es időszakot megelőzően e programokat operatív programoknak nevezték.)

Alapvetően ágazati (pl. közlekedési, gazdaságfejlesztési stb.) és területi (egy vagy több régiót, vagy akár egy teljes országot lefedő) programokat különböztethetünk meg. A tagállamok csak akkor juthatnak hozzá az uniós forrásokhoz, amikor a fejlesztési programjaikat a Bizottság elfogadta. A fejlesztendő – és a programokban rögzített prioritásoknak és kiválasztási szempontoknak megfelelő – projektek kiválasztásáért a tagállam felel. A projekteket az EU és a tagállam közösen finanszírozza. Régióként eltérő a mértéke annak, hogy a fejlesztések teljes beruházási összegének hány százalékát finanszírozza az EU. A kevésbé fejlett régiókban az uniós társfinanszírozási arány általában 85%, az átlagos fejlettségű, ún. átmeneti régiókban 60%, míg a fejlettebb régiókban 50% (illetve a 2021–2027-es időszakban 40%). A Kohéziós Alapból finanszírozott infrastrukturális projektek esetében az uniós társfinanszírozási ráta 85%. A fennmaradó részt – az ún. nemzeti társfinanszírozást – a tagállam biztosítja. A kohéziós források szabályszerű felhasználását az illetékes tagállami szervek és az európai intézmények (Bizottság, Számvevőszék, az Európai Unió Csalásellenes Hivatala és/vagy az Európai Ügyészség) ellenőrzik. (NYL–JT)

fiziókratizmus

A természetjogból kiinduló, XVIII. századi közgazdasági iskola. Legjelesebb képviselője a francia François Quesnay (1694–1774). A ~ szerint a termelés alapja a föld, mivel csak a földhöz kapcsolódóan lehet többletet előállítani. Minden termelés szükségszerűen veszteséget termel, mivel a megtermelt javak egy részét az újjak termelésébe forgatják vissza. A termelésbe vissza nem forgatott javak jelentik a gazdaság gyarapodását. A gyarapodást csak a

földhöz kapcsolódó termelés (mezőgazdaság és bányászat) képes előállítani, mivel egyedül itt képesek a munkások saját fogyasztásuknál többet termelni. Az iparban és a szolgáltatásokban a munka ára, azaz a munkás bére annyi, amennyi saját fogyasztása. A munkás azért fogyaszt, hogy termelni tudjon, tehát nem jön létre saját fogyasztásán felül megtermelt gazdasági gyarapodás. A ~ a gazdasági gyarapodást ezért csak a földhöz köti, a többi szektort steril, tényleges gyarapodást nem eredményező ágazatnak tekinti. (TÁ)

GATS (General Agreement on Trade in Services) → *Szolgáltatások Kereskedelméről Szóló Általános Egyezmény*

GATT (General Agreement on Tariffs and Trade) → *Általános Vám- és Kereskedelmi Egyezmény*

gazdasági biztonság

A ~ a társadalom jólétéhez és az államhatalom elfogadható szinten tartásához szükséges erőforrásokhoz, pénzeszközökhez és piacokhoz való hozzáférés garانتálása. Egyre szélesedő terjedelme miatt a gazdasági szektorban nem könnyű egyértelműen meghatározni az állam biztonságát fenyegető tényezőket. Nyilvánvaló azonban, hogy a nemzetközi gazdasági folyamatokban, illetve az állam adott gazdasági külkapcsolataiban keletkezhetnek olyan zavarok, amelyek hátrányosan hatnak az összes többi szektorra. A 21. században a ~ ugyanúgy átalakulóban van, mint az eddig uralkodó liberális gazdasági filozófiák, de konvencionálisan a ~on az élet minden aspektusát átható globális gazdasági rendszer zavartalan működésének a fenntartását értjük. A gazdasági

szektorban a létfenyegetés meghatározásának további nehézsége, hogy a piactgazdaság feltételei között a cégek megszűnése és új vállalkozások alapítása mindennapi gyakorlat. Ezért létfenyegetésről csak akkor beszélhetünk, ha az egyes gazdaságokat, illetve a globális piactgazdaság működési mechanizmusait és fenntarthatóságát érintő veszélyekről van szó. A 2008–2009. évi globális pénzügyi válság és annak következményei ilyen létfenyegetésnek minősültek. (BZs)

Gazdasági Együttműködés és Fejlesztés Szervezete (OECD)

A ~ elődje a Marshall-segély szakszerű szétosztására létrejött Európai Gazdasági Együttműködési Szervezet (OEEC), mely tevékenységét 17 európai piactgazdaságra terjesztette ki. Ezt a jó szakmai tapasztalatot és együttműködési készséget fejlesztették tovább 1961-ben a ~ének megalakításával, melynek a fejlett világ európai és nem európai további tagjai is részeseivé váltak (az Egyesült Államok, Kanada, Japán, Dél-Korea, Mexikó, Kolumbia, Chile, Ausztrália, Új-Zéland). Az EU Bizottság a kezdetektől együttműködő partnere volt azzal a céllal, hogy az EU valamennyi tagállama felvételt nyerjen a szervezetbe. A közép-európai EU-országok is fokozatosan tagjai lettek, Magyarország 1996-ban. 2020-ban 37 tagja volt, Costa Rica hivatalos tagjelöltként szerepelt. Szoros együttműködés alakult ki a nagy feltörekvő gazdaságokkal, Kínával, Indonéziával, Brazíliával. Oroszországgal a csatlakozási tárgyalások is megkezdődtek, de az ukrajnai konfliktus miatt megszakadtak. A fejlett világ gazdasági és társadalmi kutató és együttműködési szervezeteként a ~ figyelemmel kíséri a demokratikus pluralizmus és a piactgazdaság működésének körülmé-

nyeit, illetve megerősítésének lehetőségeit, kutatásokat folytat és ajánlásokat tesz. Módszere a tagállamok gazdasági és társadalmi viszonyainak folyamatos elemzése és összehasonlító vizsgálata (peer review). Kiemelkedő a nemzetközi pénzmozgással (a pénzmosás elleni küzdelemmel), a befektetések ösztönzésével és hasznosulásával kapcsolatos mintaszerződési programok kidolgozása, és nemzetközileg elismert a nyugdíjrendszerekkel – mint a fejlett világ egyik legsúlyosabb gondjával –, valamint az oktatással kapcsolatos elemző munkája is. Legfontosabb működtetője és nyilvántartója a fejlett világ átlátható segélypolitikájának. (BZs).

gazdasági kormányközi vegyesbizottság (GVB)

Létrehozása, működtetése a külgazdaságért felelős tárca hatásköre. Jogi alapja az érintett országok közötti gazdasági együttműködési megállapodás (GEM), vagy más nemzetközi szerződés. E megállapodást vagy szerződést olyan partnerországokkal kötik, amelyekkel a perspektivikus együttműködés kölcsönös elmélyítéséhez, fejlesztéséhez ez a forma hozzájárulhat. Keretet biztosít a résztvevő országok gazdasági szereplői számára új együttműködési területek azonosítására. A ~ok magyar társelnökeinek kinevezését, felmentését az illetékes miniszter kezdeményezi, majd miniszterelnöki határozattal, a Magyar Közlönyben való kihirdetése után lép hatályba. Ha a partnerország szövetségi berendezkedésű, az egyes tartományokkal is létrehozható ~ (pl. Németországban hét, Belgiumban két önálló ~ működik). Számuk közel 60, több mint 40 országot és ennél kevesebb tartományt fednek le. A ~ok általában évente üléseznek, váltott helyszínnel. A szakértői és

plenáris ülések végén jegyzőkönyv készül, majd egy intézkedési terv a konkrét megvalósítás alapja. (CsÉ–SzTR)

gazdasági szakdiplomácia

→*szakdiplomáciai ágak*

gazdasági szakdiplomata

→*szakdiplomata*

gazdaságpolitikai koordináció az EU-ban

A Gazdasági és Monetáris Unió létrehozásának eredményeként az →*eurózóna* országaiban a monetáris politika egységes, a gazdaságpolitika azonban tagállami hatáskörben maradt, ezért itt szoros koordinációs mechanizmus kiépítésére volt szükség. Ennek alapjait az Európai Unió működéséről szóló szerződés (EUMSZ) fekteti le (120–126. cikkek), a részletszabályokat a 2004-ben létrehozott Stabilitási és Növekedési Paktum (SNP) tartalmazza. A koordináció során a fenntartható államháztartási pozícióban van a legnagyobb hangsúly (a 3%-os GDP-arányos államháztartási hiány és 60%-os államadósság betartása). AZ SNP ún. kiigazító ágában a kritériumokat elveto tagállamokat szankcionálni is lehet, az eurózóna országai esetében akár pénzbüntetéssel is. Ugyanakkor a 2011-ben megreformált SNP már nagyobb hangsúlyt helyez egyéb makrogazdasági mutatók vizsgálatára és a piaci egyensúlytalanságok elkerülésére is. Ezt az Európai Bizottság évente egy eredménytábla alapján vizsgálja, és ahol a referenciaszintektől eltérő mértéket talál, ott mélyreható elemzés készül. Az elemzés során ajánlások szülehetnek, vagy beindítható az ún. túlzott egyensúlytalansági eljárás. Végső esetben szintén szankciók alkalmazhatók. A komplex ~ a 2010

óta minden évben ősszel induló Európai Szemeszterben jelenik meg, amely ernyőként szolgál nemcsak az SNP alkalmazásához, hanem a tág értelemben vett gazdaságpolitikai folyamatokhoz is. A szemeszter az Éves Növekedési Jelentéssel, az egyensúlytalanságok vizsgálatával (ún. riasztási mechanizmussal) és az eurózónában lévő országok nemzeti költségvetési terveinek véleményezésével indul. A szemeszter keretében készítik el az eurózónában lévő tagállamok éves stabilitási, a nem eurózónatagok konvergenciaprogramjukat. A Bizottság negyedévente gazdasági előrejelzéseket, évente pedig országértékeléseket készít, majd minden tavasszal javaslatot tesz az ún. országspecifikus ajánlásokra, amelyeket végül az Európai Tanács június folyamán hagy jóvá. Az ajánlások teljesítését a következő szemeszter során vizsgálják. (HG)

GDP és GNI különbsége – a hozzáadott érték jelentése

A bruttó hazai össztermék (gross domestic product – GDP) a nemzetgazdaság rezidens egységei, azaz az adott ország területén gazdasági központot működtető természetes és jogi személyek vagy jogi személyiséggel nem rendelkező szervezetek által egy adott évben termelt, végső felhasználásra szánt javak piaci értékének összessége. A GDP termelésalapú számításánál a teljes hozzáadott értékű kibocsátás adókkal növelt összegéből vonják ki a támogatásokat. A hozzáadottérték-alapú számításnál a teljes kibocsátást csökkentik a köztes felhasználási célú fogyasztással, ezzel zárva ki azokat a tranzakciókat, amelyek a nem végső felhasználásra szánt javak esetében a GDP egyes elemeinek duplán számítását eredményeznék. A bruttó nemzeti jövedelem (gross na-

tional income – GNI) a nemzetgazdaság rezidens gazdasági egységeinek teljes, adott évre vonatkozó elsődleges jövedelme, azaz a GDP-nek a rezidensek által a nem rezidenseknek fizetett elsődleges jövedelmével csökkentett, majd a rezidensek gazdaságon kívülről érkező jövedelmével növelt értéke. Míg a GDP a létrehozott javak összegzésével termelési, addig a GNI a rezidensek jövedelmének összegzésével jövedelem alapú megközelítés. (TÁ)

globális értékláncok (Global Value Chains)

A ~ nemzetközi munkamegosztásban a különböző termelési fázisok földrajzilag egymástól távol eső helyeken történő megvalósulása. E munkamegosztás során a termelővállalatok globális hálózatba integrálódnak. A hálózatban a termelés – a tervezéstől a gyártáson át az értékesítésig – jól körülhatárolható szakaszokra, láncokra tagolódik. A vállalatok minden szakaszban módosításokat végeznek a félkész terméken, ezáltal hozzáadott érték keletkezik, amelyet továbbadnak a következő termelési fázis számára (→ *hozzáadott-érték-kereskedelem*). A szolgáltató vállalatok – bár fizikai termelést nem végeznek – szintén az értéklánc szerves részei lehetnek (például ügyfélszolgálatok). A résztvevő vállalatok között tulajdonviszonyi kapcsolat megléte nem szükséges, a szerződéses jogviszonyt a vonatkozó nemzetközi egyezmények biztosítják. A termelés globalizálódása Kínának a Kereskedelmi Világszervezethez való csatlakozása (2001) után gyorsult fel. Napjainkban a technológiai fogyasztási cikkek előállításában akár 5-10 országban működő vállalatok is részt vehetnek. (VP)

globális versenyjog

A nemzetközi kereskedelmet szabályozó → *GATT* 1947-ben történő aláírását követően 1948-ban Havannában aláírták a Havanna Chartát, ami megalapította a Nemzetközi Kereskedelmi Szervezetet (ITO). A Havanna Charta többek között előírta a részes feleknek, hogy lépjenek fel a versenyt korlátozó vállalati gyakorlatokkal szemben, a Chartát azonban az Egyesült Államok nem ratifikálta. 1980-ban az ENSZ égisze alatt létrejött egy egyezmény (United Nations Set of Multilaterally Agreed Equitable Principles and Rules for the Control of Restrictive Business Practices), amely a vállalatokkal és az államokkal szemben is megfogalmaz elvárásokat. A → *WTO* 1994-es létrejöttét követően ismét felmerült a globális versenyszabályok megalkotásának gondolata, de végül az Egyesült Államok ellenállásán ez a kezdeményezés is elbukott. Létrejött azonban – az Egyesült Államok javaslatára – egy platform (International Competition Network), amely a világ versenyhatóságainak informális együttműködési fóruma. Az alapításkor 14 hatóság volt a tagja, mára több mint 100, ami jelzi a versenyjog fontosságának felismerését és alkalmazásának terjedését a világban. (TA)

GVB → *gazdasági kormányközi vegyesbizottság*

hagyományos és modern szektor

A gazdasági ágazatokat hagyományos és modern szektorokra oszthatjuk, mely szektorok a gazdaságban egymás mellett léteznek. A hagyományos szektor uralta gazdaságban fokozatosan alakulnak ki a modern ágazatok, felhasználva a hagyományos szektor erőforrásait is. A modern

szektorban a hagyományos szektortól elszívott erőforrások hatékonyabb gazdasági felhasználása valósul meg, és átalakul az erőforrások felhasználásának módja is. A hatékonyság növelése együtt jár a munkaerőpiacon bekövetkező változásokkal is, mert a modern szektornak már – a hagyományos szektorral szemben – tanult és képzett munkaerőre van szüksége. A tőke- és technológiaigényes modern szektor kialakítása érdekében a gazdaságnak fel kell áldoznia a hagyományos szektor egy jelentős részét. Ezzel a költséggel azonban számolnia kell minden olyan gazdaságnak, amely a világgazdaság centrumához akar közeledni. A centrumországok felvevőpiaca és termelési-szervezése csak a modern szektort is kiterjesztő gazdaságokban lehetséges, a tőkebefektetések erre irányulnak. A hagyományos szektor lebontásának járulékos költsége azonban – az erőforrások modern szektorba történő átcsoportosításával – a költségeket meghaladó profitot hoz a nemzetgazdaság számára. (TÁ)

hozzáadottérték-kereskedelem (Trade in Value Added)

A ~ a → *globális értékláncok* keretében áramló termékek nettó szemléletű külkereskedelmi értéke. Hagyományosan a külkereskedelem értéke bruttó elszámolás alapú, azaz a termék határátlépéskor nyilvántartott árát regisztrálják a vámhatóságok. Amennyiben az adott exportcikk előállításához külföldi (import) alapanyagokat, alkatrészeket vagy termelőeszközöket is felhasználtak, úgy a termék határátlépéskor regisztrált ára nem tükrözi azt az értéket, amellyel a rezidens exportőr vállalat a felhasznált külföldi beszállítók árát megnövelte. (Például az ország 5 egység értékben importál alapanyagokat,

majd feldolgozás után 7 egységnyi értékben továbbexportálja. Ekkor bruttó alapon az ország exportjának értéke 7 egység, holott csupán 2 egységgel növelte a termék értékét.) A vállalat (ország) által termelt hozzáadott érték mutatja meg annak valódi teljesítményét a nemzetközi kereskedelemben. Hivatalos ~i statisztikát az →*OECD* közöl. (VP)

IATA (International Airtransport Association) →*nemzetközi árufuvarozás*

IBRD →*Világbank Csoport*

ICC Commercial Crime Services
→*Nemzetközi Kereskedelmi Kamara*

ICC (International Chamber of Commerce) →*Nemzetközi Kereskedelmi Kamara*

ICC International Court of Arbitration →*nemzetközi kereskedelmi választottbíróóságok*

ICSID (International Centre for Settlement of Investment Disputes)
→*Beruházási Viták Rendezésének Nemzetközi Központja*

ICSID (International Centre for Settlement of Investment Disputes) →*nemzetközi kereskedelmi választottbíróóságok*

INCOTERMS (International Commercial Terms) →*Nemzetközi Kereskedelmi Feltételek*

IRU (International Road Transport Union) →*nemzetközi árufuvarozás*

kamarai és érdekképviseleti külgazdasági szolgáltatások vállalkozóknak

A Magyar Kereskedelmi és Iparkamara (MKIK) – mint a hazai kamarai hálózat ernyőszervezete – maga is számos eszközt mozgósít a magyarországi vállalati kör nemzetközi partnerkapcsolatainak bővítése és erősítése érdekében. A kereskedelmi és iparkamarák többféle eszközzel támogatják a vállalkozók külpiaci munkáját, a külpiaci szolgáltatások jelentős része a területi (megyei vagy budapesti) kamarák segítségével vehető igénybe. Az iparkamara területi tagozatain keresztül aktívan közreműködik az üzleti élet szereplői közötti kapcsolatépítés és információáramlás elősegítésében. Vegyes kamarákon és bilaterális csatornákon keresztül kiterjedt hálózattal rendelkeznek, mely segíti a hazai vállalkozók információkkal, tanácsokkal való ellátását és érdekérvényesítő képességét. A MKIK ezzel párhuzamosan közreműködik kormányzati intézmények feladatának ellátásában, részt vesz a kormányközi gazdasági vegyesbizottságok (→*GVB*) munkájában. Tevékenysége során országtanulmányokat, elemzéseket készít, kiadványokat ad ki, üzleti fórumokat szervez, a vásárokon és kiállításokon való megjelenést segíti elő. A kamara konkrét exportsegítő szolgáltatásai keretében külkereskedelmi dokumentumokat hitelesít, származási bizonyítványt és minőségi igazolásokat állít ki, kárbiztosí és kárszakértői tevékenységet lát el. A MKIK iparkamarai tevékenysége mellett az agrárszektor érdekképviseleti szerve a Nemzeti Agrárgazdasági Kamara. Az iparkamarai szervezethez hasonlóan az agrárkamara külgazdasági céljai között is a hazai mezőgazdasági termelők külpiaci megjelenésének elősegítése, információval va-

ló ellátása, érdekképviselője áll. Tevékenysége során kiadványokat készít, mezőgazdasági és terményvásárokon, kiállításokon való megjelenést segít elő. Aktív kapcsolatban áll a magyar mezőgazdasági és környezetügyi attasékkal. (HZs)

kamarai és érdekképviselői szervek részvétele a nemzetközi gazdasági fórumokon

A kamarai szervezetek kapcsolati pontként szolgálnak a kormányzati külgazdasági törekvések és a hazai vállalkozók, illetve vállalatok között. A széles körű iparági kapcsolatok okán a kamarák aktívan közreműködnek a kormányzati információk terjesztésében, így az új üzleti lehetőségek aktív előmozdításában. A kormányközi megállapodások útján életre keltett gazdasági fórumok, gazdasági vegyes bizottságok (→*GVB*) tevékenységük során aktívan támaszkodnak a kamarai kapcsolatrendszerre. A kamarák az egyes kormányközi fórumok mentén lehetőséget adnak üzleti delegációk megjelenésére annak érdekében, hogy a kormányközi külgazdasági törekvések konkrét üzleti tartalmat kapjanak. Több kétoldalú kapcsolatrendszerben külön üzleti tanács is működik. A kamarák így a gazdasági fórumok működésében való részvétellel közreműködnek az üzleti lehetőségek felkutatásában, a partnerkeresésben. (HZs)

Kereskedelmi Világszervezet (World Trade Organization – WTO)

A ~ az →*Általános Vám- és Kereskedelmi Egyezmény (GATT)* keretében 1986–94 között zajlott →*multilaterális kereskedelmi tárgyalási forduló* eredményeként, 1995. január 1-jén jött létre, a →*GATT* utódaként. A ~ az →*ENSZ*-től független, önálló jogi személyiséggel bíró nemzetközi

szervezet. A ~ egyezményrendszere rögzíti a nemzetközi kereskedelem alapvető szabályait és a tagok piacnyitási kötelezettségeit. Az árukereskedelem szabályait továbbra is a GATT és az ahhoz kapcsolt megállapodások tartalmazzák. A szolgáltatások esetében ezt a szerepet a →*GATS*, a szellemi tulajdonjogok tekintetében pedig a →*TRIPS* egyezmény tölti be. Ezek az egyezmények a ~ minden tagjára kötelezőek. A kereskedelmi vitákat a ~ független vitarendezési döntőbizottsága és fellebbviteli testülete bírálja el, adott esetben felhatalmazva a sérelmet szenvedett felet arányos ellenintézkedés alkalmazására is. A ~ alapvető funkciója, hogy gondoskodik az egyezmények működtetéséről, tárgyalási fórumot biztosítson a további kereskedelmi liberalizációhoz, felülvizsgálja a tagok kereskedelempolitikáját, és szabályozott keretek között kezeli a kereskedelmi vitákat. A ~ben a megállapodások konszenzussal születnek. A szervezetnek 164 tagja van (2021. augusztusi adat). A ~nek tagja az →*Európai Unió* és külön az egyes EU-tagállamok is. (VL)

Kereskedelmi Világszervezet (WTO) csatlakozási feltételei

A →*Kereskedelmi Világszervezet* tagja olyan ország vagy önálló vámterület lehet, amely teljes autonómiával rendelkezik kereskedelempolitikájának alakítására. A csatlakozni kívánó félnek igénye bejelentése után átfogó, részletes leírást kell készítenie kereskedelmi rendszerének szabályairól és működéséről. Ennek alapján kezdődnek meg a konzultációk a ~ről a →*WTO*-tagokkal egy e célra létrehozott munkacsoportban. Ezzel párhuzamosan a csatlakozó országnak be kell nyújtania vámcsökkentési ajánlatát és szolgáltatás kereskedelmi liberalizációs javaslatát, melyek végső tartalmát

az érdekelt WTO-tagokkal kétoldalú tárgyalásokon kell kialakítani. A legnagyobb kedvezmény elve alapján a valamely partner kérésére nyújtott vámcsökkentést, piacra jutási kedvezményt a csatlakozó félnek minden WTO-taggal szemben alkalmaznia kell. A csatlakozási jegyzőkönyvet, a munkacsoport jelentését és az azokhoz mellékelt, áru- és szolgáltatási piacnyitási kötelezettségvállalási listákat a WTO Miniszteri Konferenciája hagyja jóvá. Jelenleg több mint húsz ország folytat WTO-csatlakozási tárgyalásokat. (VL)

Kereskedelmi Világszervezetben (WTO) kivételek, mentességek

A → *Kereskedelmi Világszervezet* bizonyos esetekben és feltételek mellett lehetővé teszi, hogy a tagok eltérjenek a → *diszkriminációmentesség* általános elvének alkalmazásától. Ilyenek az általános kivételek (pl. a közérkölcös vagy az emberi, állati, növényi élet és egészség védelmére szóló intézkedések), amennyiben ezek nem jelentik a kereskedelem bújtatott korlátozását. A biztonsági kivételek az alapvető nemzetbiztonsági érdekek érvényesítése érdekében engednek kivételt a diszkriminációmentesség szabálya alól. A → *regionális gazdasági integrációk* részesei sem kötelesek az annak keretében egymásnak nyújtott kedvezményeket azon kívüli partnerekre kiterjeszteni. Jogszerűek az általános preferenciális rendszer keretében a fejlődő országoknak, illetve az ENSZ által legkevésbé fejlett országnak minősített partnereknek nyújtott viszonyosságmentes vámkedvezmények. A → *WTO*-egyezmény alapján kivételes és megfelelően indokolt esetben bármely tag meghatározott időre szólóan és éves felülvizsgálat mellett felmentést (waiver) kaphat valamely őt terhelő kötelezettség (pl. a legnagyobb ked-

vezmény elvének) betartása alól. Ehhez a WTO-tagok legalább háromnegyedének jóváhagyó szavazata szükséges. (VL)

kétoldalú beruházásvédelmi egyezmények

(Bilateral Investment Treaties – BIT)

A beruházásvédelmi eszköz elődeinek a kétoldalú barátsági, kereskedelmi és hájzási egyezmények tekinthetők. Az első ilyen egyezményeket a múlt század hetvenes éveiben a nyugat-európai országok kötötték meg fejlődő országokkal, majd később követte a példájukat az Amerikai Egyesült Államok és Japán is. A ~ megkötésének kezdeményezői általában a fejlett tőkeexportőr országok, azzal a céllal, hogy megvédjék más országokban megvalósuló befektetéseiket a kisajátítás, a szabad valutakonvertálás korlátozása stb. ellenében. A velük szerződő fejlődő országok számára a ~ megkötésének elsődleges célja a befektetés ösztönzése és a bejövő tőke nagyságának növelése. A ~ általában definiálják azt, hogy mit értenek „beruházáson”, „beruházón”, „jövedelmen” és „területen”. A ~ többsége arra kötelezi a feleket, hogy bátorítsák a beruházásokat, és „kedvező feltételeket” teremtsenek a külföldi beruházások számára a nemzeti elbánás, vagy legalább is a legnagyobb kedvezményes elbánás elvének az alkalmazásával. A ~ rendszerint tiltják a fogadó államoknak, hogy kisajátító vagy államosító intézkedéseket hozzanak. Ilyenekre csak kivételesen, közérdekből, hátrányos megkülönböztetés nélkül, azonnali és megfelelő, a beruházás tényleges értékének megfelelő kártalanítás késedelem nélküli fizetése mellett kerülhet sor. A ~ többsége garantálja a beruházásokkal és az azokból származó hozamokkal kapcsolatos kifizetések szabad átutalhatóságát. Az újabb egyezmények a fogadó ország és

a beruházó közötti jogvitákra nézve vagy az →*ICSID*, vagy pedig az →*UNCITRAL* szabályaival összhangban felállított választottbíróóság eljárását írják elő. (MI)

kettős adóztatás elkerülése

Az államhatárokat átlépő gazdasági események és →*nemzetközi kapcsolatok* révén egyre jelentősebb a nemzetközi adózás szerepe. A nemzetközi elemet tartalmazó ügyletek, jövedelmek adójogi konfliktusokat, kettős adóztatási helyzeteket teremtenek. Az államok a pénzügyi szuverenitásukat érintő helyzeteket a ~ről szóló egyezmények megkötésével igyekeznek feloldani. Az adóegyezmények több típusba sorolhatók, lehetnek általánosak (a szerződő államok jövedelem- és vagyonadóinak teljes körére kiterjednek) és speciálisak (valamely adónem vagy jövedelemtípus tartozik a tárgyi hatályuk alá), valamint kétoldalú és többoldalú adóegyezmények. A világ adóegyezményeinek zömét a kétoldalú általános egyezmények képezik, amelyek valamely modellegyezmény alapján jönnek létre. A modellegyezmény egy szerződésminta, amely azzal segíti a két állam közötti szerződéskötést, hogy meghatározza az adóztatási jog két szerződő állam közötti megosztásának elvi kereteit. A napjainkban hatályos kétoldalú adóegyezmények jelentős része az →*OECD*-modellegyezmény (Model Tax Convention on Income and Capital) alapulvételével készült. Kapcsolódik hozzá egy kommentár (Commentaries on the Articles of the Model Tax Convention) is, amely nevének megfelelően az adóegyezmény egyes cikkeihez fűz magyarázatot. A gazdasági és pénzügyi környezet, az adójogszabályok és az adózási magatartás változása következtében a modellegyezmény és a kommentár is folyamatos fejlesztést igényel, s az 1977-

es első közzétételt követően háromévente módosítja azokat a →*Gazdasági Együttműködés és Fejlesztés Szervezete* (Organisation for Economic Co-operation and Development – OECD). Az adóegyezmény személyi hatálya az egyik, vagy másik, vagy mindkét államban belföldi illetőségű személyekre terjed ki. A belföldi illetőség nem azonos az állampolgársággal, sokkal inkább az adott személy létérdekének központjával vagy gyakori tartózkodási helyével van összefüggésben. A személy fogalmát tágan kell értelmezni, mert nemcsak természetes személyt, hanem jogi személyeket, sőt jogi személyiséggel nem rendelkező társulásokat is jelent. Az adóegyezmény csak a jövedelem- és vagyonadókra vonatkozik, tárgyi hatálya nem terjed ki a járulékokra, illetékekre, díjakra, vámokra. Az adóegyezmény legfontosabb része az adóztatási jog szerződő államok közötti megosztásának standard szabályait rögzítő rész. A jövedelmeket a modellegyezmény négy nagy csoportba sorolja (tevékenységből, vagyonból, vagyoneértékesítésből származó jövedelem és egyéb jövedelem), s minden jövedelemhez kapcsolódik egy-egy adómegosztási formula, úgymint a területi, azaz a forráselv vagy az illetőségi elv. A forráselv lényege, hogy az államok a területükön végzett tevékenységből származó jövedelmet megadóztatják. Az illetőségi elv alapján viszont ott kell adót fizetni, ahol az adóalany létérdekének központja van. Az adóztatási jog megosztása a ~hez vezető úton csak az első lépés. A következő lépés a modellegyezmény által ismert két megoldás valamelyikének – a mentesítés módszerének (exemption method) vagy a beszámítás módszerének (credit method) – az alkalmazása. A két módszer között az a különbség, hogy a forrásállamban adóztatott jövedelmet az illetőségi állama men-

tesíti az adózás alól, míg a beszámítás esetében a forrásállamban megfizetett adót az illetőségi államban fizetendő adóból levonják. A szerződő államok a modellegyezményt általában nem szó szerint, hanem kölcsönös érdekeikhez igazítva alkalmazzák. A ~re létrejött egyezmények nem érintik a →*külképviselő* tagjait – a nemzetközi jog általános szabályai vagy külön egyezmények alapján – megillető adózási kiváltságokat, mentességeket. (LE)

KGST ÁSZF →*Kölcsönös Gazdasági Segítség Tanácsa*

Kiállítások Nemzetközi Irodája (Bureau International des Expositions – BIE)

Nemzetközi kormányközi szervezet, amelyet Párizsban, 1928. november 22-én 31 ország, közöttük Magyarország hozott létre. A szervezetnek ma 170 ország a tagja, székhelye Párizsban van. Feladata a nemzetközi kiállításokra vonatkozó egyezmény hatálya alá tartozó nemzetközi kiállítások felügyelete és szabályozása. A ~nak legfőbb döntéshozó szerve a Közgyűlés, amelyben minden tagállamnak egy szavazata van. Évente kétszer ülésezik. A Közgyűlés elnökét két évre titkos szavazással választják, aki újraválasztható. A ~nak négy bizottsága van, azok tagjait a Közgyűlés választja a tagállamok képviselői közül. Az egyes bizottságokban 9–12 között váltakozik a tagállami képviselők száma. Az egyes bizottságok elnökeit a tagállamok küldöttei közül két évre választják, akik egyszer újraválaszthatók. A bizottságok elnökei egyben a Közgyűlés alelnökei is. A bizottságok és feladataik a következők: 1. Végrehajtó Bizottság – pályázatok vizsgálata, 2. Szabályügyi Bizottság – a belső szabályzatok kidolgozása, felülvizsgálata, 3. Igazgatási és Költségvetési Bizottság – éves

költségvetés elkészítése és a végrehajtás ellenőrzése, 4. Információs és Kommunikációs Bizottság – kommunikációs stratégia kidolgozása. A ~ Titkárságát a főtitkár vezeti, aki egyben a ~ képviselőjét is ellátja. A ~ a kiállításoknak négy csoportját felügyeli: 1. Világkiállítás (World Expos) – 5 évenként, a „0”-val vagy „5”-tel záró évszámú években rendezik, rendkívül széles témakörben. Legfeljebb hat hónapig tart. Korábban az ipari fejlődés és az egyes nemzetek értékeinek bemutatása volt a cél, az utóbbi időben azok az általános kihívások képezik a kiállítás fő témáit, amelyekkel az emberiség szembesül. A résztvevők maguk tervezik és építik saját pavilonjait. Az Expo Hatóság – a fejlődő országok részvételének elősegítése céljából – közös pavilonokat is építtet 2. Speciális kiállítás (Specialised Expos) – 1988-tól két világkiállítás közötti időszakban rendezhető, legfeljebb három hónapos időtartamban. A speciális kiállítás témája az emberiség valamely nagyon konkrét, megoldásra váró problémája (pl. az óceánvédelem). A pavilonokat a szervezők építik, a résztvevők azonban saját elképzeléseiknek megfelelően formálhatják át. 3. Kertészeti kiállítás (Horticultural Expos) – 1959-ben vették be, a Kertészeti Termelők Nemzetközi Szövetségével (Association Internationale des Producteurs de l’Horticulture – AIPH) közös védnökség alatt rendezik oly módon, hogy két kiállítás között legalább két évnek kell eltelnie. Időtartama 3–6 hónap. 4. Triennale di Milano – Az egyetlen kiállítás, amely mindig ugyanabban a városban van. A kiállítás célja a világ iparművészetének bemutatkozása. Háromévenként rendezik. Kiemelendő, hogy a ~nek, a világ nemzeteihez hasonlóan van saját himnusza (Antonín Dvořák IX. szimfónia „Az új világból”, IV. tétel). (LE)

klimapolitika és egyezmények

A Föld átlaghőmérsékletének emelkedését globális felmelegedésnek nevezzük. A tudósok egyetértenek abban, hogy ez a XX. században felgyorsult folyamat zöm-mel emberi tevékenység eredménye. A káros hatásokkal járó felmelegedés megállításának egyetlen módja, hogyha az emberiség radikálisan csökkenti az üvegházhatású gázok kibocsátását. A klímaváltozás jelensége államokat, vállalatokat és egyéneket készítet arra, hogy csökkentsék a káros gázok emisszióját. Az 1992-es ENSZ Éghajlat-változási Keretegyezmény (United Nations Framework Convention on Climate Change, UNFCCC) először biztosított globális intézményi keretet az éghajlat-változás kezelésére és a közös célok meghatározására. A keretegyezményt kiegészítő Kiotói Jegyzőkönyvet (Kyoto Protocol) ratifikáló országok vállalták, hogy a 2008–2012-es időszakban csökkentik kibocsátásukat. Következő lépésként – több elbukott kísérlet után – 2015-ben sikerült tető alá hozni a már hosszú időtávú vállalásokat is tartalmazó Párizsi Éghajlatvédelmi Egyezményt (Accord de Paris). Egyéni hozzájárulások formájában az aláíró országok konkrét intézkedések megtételét vállalták azzal a céllal, hogy a globális átlaghőmérséklet növekedése összességében ne haladja meg a 2°C fokot az iparosodás korát megelőző állapothoz képest. Az →EU 2019 decemberében politikai vállalást tett, hogy 2050-re klímasemlegessé válik. (SP)

koncessziók nemzetközi vetületei

A „koncesszió” kifejezés többféle értelemben is használatos, több nemzeti jogban az állami vagy önkormányzati monopóliumok gyakorlásához kapcsolódó jogintézményt értenek alatta. Az uniós jog azonban kialakította az „építési koncesszió” és a

„szolgáltatási koncesszió” – nemzeti fogalomhasználatától független – önálló uniós jogi fogalmát, amely egy sajátos, a közbeszerzési szerződéstől elhatárolandó szerződéses konstrukciót jelöl a közbeszerzési jogban. Az építési és a szolgáltatási koncesszió olyan építési beruházásra, illetve szolgáltatás beszerzésére kötött szerződés, ahol az ajánlatkérő szerv (a közbeszerzési szabályok hatálya alá tartozó szervezet) részéről nyújtott ellenszolgáltatás vagy kizárólag a szerződés tárgyát képező építmény, illetve szolgáltatás hasznosítási joga, vagy e jog pénzbeli ellenszolgáltatással kiegészülve. A koncesszió lényegi ismérve, hogy a szerződő fél valós üzleti kockázatot visel, nem lehet ugyanis garantált, hogy megtérülnek a koncesszió tárgyát képező építmény vagy szolgáltatás üzemeltetése során végzett beruházásai, illetve felmerült költségei. A koncessziók odaítélése 2014 óta képezi irányelvi szabályozás tárgyát, de az →*Európai Unió Bírósága* már ezt megelőzően is kimondta, hogy e szerződéseket – amennyiben a belső piac szempontjából relevánsak – átlátható versenyztetési eljárás útján kell odaítélni. Az →*Európai Unió*n kívül letelepedett gazdasági szereplők számára nemzeti elbánást a tagállami koncessziók odaítélésekor az Európai Uniónak a közbeszerzések terén fennálló nemzetközi szerződése alapján kell nyújtani. A →*Kereskedelmi Világszervezet (WTO)* keretében kötött Megállapodás a kormányzati beszerzésről (Government Procurement Agreement – GPA) csak részlegesen és csak egyes aláíró felek tekintetében terjed ki a koncessziókra. (VHM)

konzorciális nemzetközi hitel

A nemzetközi hitelnyújtás olyan konstrukciója, amikor a hitelt felvevő nem egy hitelintézettől vesz fel hitelt, hanem egy

hitelezői konzorciumtól. Ellentéte a direkt nemzetközi hitelfelvétel, amikor egy hitelnyújtótól kap az adós hitelt. A ~ mind az adós, mind a hitelintézet részére előnyös. A hitelnyújtók a konzorciumon keresztül megosztják a hitel összegét és kockázatait, illetve diverzifikálni tudják hitelportfóliójukat. A ~ lehetőséget nyújt a hitelezőknek arra, hogy olyan nagyobb projekteket finanszírozzanak, amelyek meghaladják egyenkénti hitelnyújtási lehetőségeiket, valamint megtartsanak olyan üzletpolitikai szempontból fontos hitelfelvevő partnereket, akiknek hiteligényei meghaladják a bank hitelnyújtási képességeit. A ~ nemcsak a hitelnyújtók, hanem a hitelfelvevő szempontjából is előnyös, mivel a több hitelnyújtóval képes a direkt hitelfelvételhez képest nagyobb összegű hitel felvételére. (TÁ)

Kölcsönös Gazdasági Segítség Tanácsa – KGST (Szovjet Ekonomicseszkoi Vszaimopomocsi – SZEZV)

A ~ gazdasági tömörülés volt, amit 1949. január 25-én Moszkvában Bulgária, Csehszlovákia, Lengyelország, Magyarország, Románia és a Szovjetunió hozott létre. Albánia 1949-ben csatlakozott ugyan a ~hoz, de 1961-től nem vett részt a munkájában, tagságát azonban csak 1987-ben mondta fel. 1950-ben a Német Demokratikus Köztársaság, 1962-ben Mongólia lépett be, tíz évvel később csatlakozott Kuba és 1978-ban a Vietnami Szocialista Köztársaság. Jugoszlávia kapcsolata a ~val egy 1964-ben kötött együttműködési megállapodásban fejeződött ki, amely azt jelentette, hogy azoknak a bizottságoknak a munkájában vett részt, amelyekben számára figyelemreméltó kérdéseket tárgyaltak. 1973-ban Finnország, 1975-ben pedig Irak és Mexikó is együttműködési

megállapodást kötött a ~val. A munkában továbbá közel tíz állam vett részt megfigyelői státuszban (pl. Afganisztán, Laosz, Etiópia, Angola, 1962-ig Kína). A ~ célja – az alapszabályában rögzítettek szerint – többek között az volt, hogy a tagállamok erőforrásainak összehangolása révén elősegítse a népgazdaságok tervszerű fejlesztését, a gazdasági és műszaki haladást, az iparilag kevésbé fejlett országok iparosítási szintjének, a népek jólétének állandó emelését. A ~ nem volt szupranacionális szervezet, nem rendelkezett nemzetek feletti intézményi rendszerrel. A legmagasabb döntéshozó szerve a ~ Ülésszaka, amely a tagállamok delegációiból állt, minden tagállamnak egy szavazata volt. A tagállamok miniszterelnök-helyettesei alkották a Végrehajtó Bizottságot. Az Állandó Bizottságok részben iparágak szerint szerveződtek (pl. Külkereskedelmi Állandó Bizottság), részben átfogó jellegűek voltak (pl. Statisztikai Állandó Bizottság). A ~ operatív szerve a Titkárság volt, élén a Titkárral, aki a ~ képviselőjét látta el pl. nemzetközi szervezetekben. A ~ határozatot csak szervezeti és eljárási kérdésekben hozhatott, gazdasági együttműködést érintő döntései ajánlások voltak, amelyeket a tagországok illetékes szerveinek beleegyezésével lehetett végrehajtani. 1962-ben vezették be az érdekeltségi elvet, amely azt jelentette, hogy ajánlás és határozat az érdekelt tagállamok egyetértésével hozható, és csak az érdekelt tagállamokra érvényes, de később mások is csatlakozhatnak hozzá. A ~nak tagországi erőfeszítéseket tettek a regionális jogegységesítés irányába is, ennek eredményeként születtek meg – többek között – 1958-ban a KGST-tagországok szervezetei közötti áruszállítások általános feltételei (KGST ÁSZF), amelyeket többször módosítottak részlegesen és átfogó-

an is. 1972-ben jött létre a választottbíró-sági eljárásról szóló Moszkvai Konvenció (kihirdették: 1973. évi 23. tvr.), amelynek a részes államai ugyan a KGST tagállamai voltak, de a Konvenció a ~ jogi sorsát nem osztó, önálló nemzetközi egyezmény, amit Magyarország 1994. október 18-i hatállyal mondott fel. A ~ tagállamai közötti együttműködés az 1970-es évek olajválsága és olajárrobbanása miatt megrendült ugyan, de a tagállamok közötti kereskedelem csak jóval később, 1991 elején omlott össze, amikor a Szovjetunió a barterügyletekre tilalmat vezetett be. A ~ 1991. szeptember 26-án hivatalosan megszüntette működését. A ~hoz több államközi gazdasági szervezet (pl. Intermetal) és két bank is köthető, az 1964-ben alapított Nemzetközi Gazdasági Együttműködési Bank és az 1970-ben létesített Nemzetközi Beruházási Bank. A Nemzetközi Beruházási Bankból 2000-ben kilépett Magyarország, de 2014-ben kérte tagságának megújítását, amelyet a Bank nyolc tagállama (Csehország, Szlovákia, Románia, Bulgária, Oroszország, Mongólia, Kuba és Vietnám) egyhangúan támogatott. (LE)

kötött segélyhitel (Tied Aid)

Az 1992-es – és azóta többször módosított –, hivatalosan támogatott exporthitelekéről szóló →*OECD*-megállapodás (Arrangement on Officially Supported Export Credits) III. fejezetében tárgyalt finanszírozási forma. A ~ formája lehet kedvezményes kamatozású hitel és adomány, illetve az ezekből összeállított támogatási portfólió. Célja olyan állami vagy privát, jövedelmet nem vagy csak kis mértékben hozó projektek támogatása, amelyek megvalósulását a recipiens a piacról nem vagy csak igen kis mértékben tudná finanszírozni. A recipiens csak a donor által meghatározott pro-

jektre használhatja fel a ~ összegét. A recipiens országok csak azok lehetnek, amelyeket a Világbank az egy főre eső GNI alapján a közepesen alacsony jövedelmű országok csoportjába sorol. A recipiens országoknak a ~ által fedezett projektrenderei nem nyilvánosak, a tendereken csak a donor ország vállalatai vehetnek részt, versenyezhetnek egymással. A ~en keresztül a donor ország saját vállalatai részére exportlehetőséget generál. Magyarországon kormányrendelet szabályozza a ~ nyújtásának folyamatát. A ~ odaítéléséről a kormány dönt, és arról a recipiens országgal nemzetközi megállapodást köt. A ~t az Eximbank folyósítja és biztosítja. (TÁ)

közbeszerzések nemzetközi vetületei

A közbeszerzési jog a közzsférához tartozó szervezetek beszerzést megvalósító szerződéseinek megkötését, a szerződő partner kiválasztásának folyamatát határozza meg. Az uniós irányelvek az →*Európai Unió*ban letelepedett gazdasági szereplők számára az egyenlő versenyfeltételeket, többek között a transzparenciát és objektivitást előíró eljárási követelményekkel biztosítják. Külön szabályok vonatkoznak a klasszikusan a közzsférához tartozó szervezetek és a közszolgáltatók közbeszerzési kötelezettségeire. A közbeszerzések uniós szabályanyaga az évtizedek során folyamatosan bővült, az kiterjed a jogorvoslatok szabályozására és a védelmi és biztonsági célú beszerzésekre is. Az uniós irányelveket az uniós jog által meghatározott értékhatárok feletti értékű szerződésekre kell alkalmazni. Az Európai Unión kívül letelepedett gazdasági szereplők és a nem közösségi származású áruk számára nemzeti elbánást a tagállami közbeszerzési eljárásokban az Európai Uniónak a közbeszerzések terén fennálló nemzetközi szerződés-

sei alapján kell nyújtani. A közbeszerzések terén fennálló legjelentősebb nemzetközi egyezmény a \rightarrow *Kereskedelmi Világszervezetet (WTO)* létrehozó egyezmény 4. melléklete, a Megállapodás a kormányzati beszerzésről (Government Procurement Agreement – GPA). A GPA mellett a közbeszerzési piacokhoz való hozzáférésekről rendelkezik az \rightarrow *Európai Gazdasági Térségről* szóló megállapodás, több szabadkereskedelmi egyezmény közbeszerzésre vonatkozó része, illetve a később csatlakozni kívánó országokkal kötött társulási megállapodások. (VHM)

közepes és kisvállalatok külgazdasági kapcsolatai

A kis- és közepes vállalkozások (kkv) tevékenységének nemzetközivé tétele, annak a külgazdaság-politika eszközeivel és intézményrendszerén keresztül való elősegítése a magyar gazdaság fejlődésének megkerülhetetlen eleme. Külpiacra lépésük sikerének előfeltétele versenyképességük javítása. Ennek önerőből, saját üzletstratégia bázisán, és állami segítséggel együtt kell megtörténni. A szükséges gazdasági, pénzügyi erő és tudás megszerzésében kell az államnak segítséget nyújtania. Ennek módja lehet forrásallokáció, kedvezményes hitel, kedvező támogatási struktúra kiépítése nemzeti forrásból, exporttanácsadás, beszállítói képzés, a külpiaci külgazdasági hálózat irányított használata piaci partnerek felkutatásában, a nemzetközi vásárokon való részvételük támogatása, üzletember-találkozók célzott szervezése, a Magyar Exportfejlesztési Ügynökség (HEPA) vagy az Eximbank szolgáltatásainak igénybevétele, a szakmai szövetségek, kamarák célzott programjai, a kkv-kra szakosodott gazdaságfejlesztő intézmények koordinált együttműködése. Régi

piacgazdasággal rendelkező államokban is van példa erre az állami tevékenységre. (CsÉ–SzTR))

Közép-európai Szabadkereskedelmi Megállapodás (Central European Free Trade Agreement – CEFTA)

A ~t Lengyelország, Magyarország és Csehország (a szétválás után Csehország és Szlovákia) hozta létre. Az 1994 júliusában életbe lépett megállapodás a felek közötti árukereskedelmet terhelő vámok és mennyiségi korlátozások lebontásáról rendelkezett. A cél az volt, hogy a ~ tagjainak áruai egymás piacain legalább olyan kedvező feltételeket kaphassanak, mint amit ezek az országok az Európai Közösségek számára a társulási megállapodásaikban biztosítottak. Szlovénia (1996), Románia (1997), Bulgária (1999) Horvátország (2002) és Macedónia (2006) később csatlakozott a ~hoz. A visegrádi négyek és Szlovénia tagsága a ~ban a 2004. évi EU-csatlakozásukkal megszűnt. A ~t 2006-ban módosították, ezáltal részes féllé vált Albánia, Bosznia-Hercegovina, Moldova, Montenegró, Szerbia és Koszovó. A ~ végrehajtásának segítésére állandó ~-titkárságot hoztak létre Brüsszelben. A tagság és a megállapodás változásainak jelzésére az egyezmény már a „CEFTA 2006” nevet viseli. Bulgária, Románia és Horvátország EU-csatlakozásával egyidejűleg az ő tagságuk is megszűnt a ~ban. (VL)

közvetlen külföldi beruházások (Foreign Direct Investment – FDI)

A ~ a gazdaság fejlődéséhez szükséges, a belső forrásokat kiegészítő, nem hitel jellegű nemzetközi források. A gazdaságot nemcsak külső forrásokkal látja el és javítja a nemzetközi fizetési mérleget (\rightarrow *külgazdasági mérleget*), hanem új kapacitást is lét-

rehoz, munkahelyeket teremt, új technológiát hoz a gazdaságba, ami minél magasabb fokú, annál képzetesebb munkaerőre van szüksége. A belföldi kis- és középvállalkozások – csatlakozva az új kapacitáshoz – beszállítókként saját termelésüket is növelni képesek. Exportorientált szektorban erősíti a gazdaság exporttevékenységét, és mindezekkel hozzájárul a GDP növekedéséhez. Importorientáltság esetében viszont jelentősen növeli a gazdaság importkiadásait. Ha az importnövekedés mellett a tőke külföldi tulajdonosa a tőkejövedelmét kivonja az országból, akkor az együttes hatás negatív jövedelmet eredményezhet a recipiens gazdaságnak. A piacszerzési céllal beáramló tőke kiszoríthatja a belső piacról a belföldi és külföldi versenytársakat, ellenséges felvásárlás esetén pedig a felvásárolt belföldi kapacitások megszüntetésével felszámolja az adott szektort a gazdaságban. Mivel profitorientált, a profitcélok nem teljesülése esetén kivonul, ami a gazdaság kapacitásainak csökkenését eredményezi. (TÁ)

külföldi tulajdon elvonásával kapcsolatos nemzetközi jogi jogelvek

A kialakult nemzetközi gyakorlat különbséget tesz abból a szempontból, hogy az állam elvonó intézkedése sérti-e vagy sem a nemzetközi jogot. A nemzetközi jogba ütközik a tulajdonnal kapcsolatos olyan állami intézkedés, amely diszkriminatív módon egy meghatározott állam ellen irányul vagy pedig nemzetközi szerződést sért. Ilyen esetben fennáll a tulajdonjogot elvonó állam nemzetközi jogi felelőssége, amely alapján lehetőség szerint vissza kell állítani az eredeti állapotot, és az állam teljes kártérítés megfizetésére köteles. Ha viszont a tulajdonjog elvonása a nemzetközi jog szabályaival összhangban történt

meg, az állam felelőssége nem áll fenn, de a volt tulajdonosnak ilyenkor is méltányos kártalanítás jár. Az 1930 és 1970 közötti időszakban a külföldi tulajdon elvonásával kapcsolatosan is kialakult a nemzetközi jogban a „nemzetközi legkisebb mérték” vagy minimumstandard (minimum standard, Mindeststandard) követelménye. Az ún. Hull-formula (1938) és az 1803. számú ENSZ Közgyűlési Határozat (1962) alapján kialakult nemzetközi szokásjog a tulajdonjog elvonásával kapcsolatban az alábbi feltételeket támasztja: a tulajdonjog elvonására csak közérdekből kerülhet sor, azt diszkriminációmentesen kell megvalósítani, a kártalanításnak „azonnalinak, megfelelőnek és ténylegesnek” (prompt, adequate and effective) kell lennie. Ezen túlmenően a tulajdonjog elvonása során az államnak a saját jogszabályait maradéktalanul betartva, az előírt eljárási rend szerint, a bírósági jogorvoslat lehetőségének a biztosításával kell eljárnia. (MI)

külföldi vállalkozás kereskedelmi képvisellete

A külföldi vállalkozásnak a saját nevében vállalkozási tevékenységet nem folytató, a belföldi cégnyilvántartásba önálló cégformaként bejegyzett, önálló jogi személyiséggel nem rendelkező olyan szervezeti egysége, amely – a külföldi vállalkozás nevében és javára – szerződések közvetítésével, előkészítésével, megkötésével, az üzletfelek tájékoztatásával és a velük való kapcsolattartással összefüggő feladatokat lát el. A cégnyilvántartásba való bejegyzéssel jön létre, működését a cégbejegyzést követően kezdheti meg. A külföldi vállalkozás számára a külföldi vállalkozás nevében kereskedelmi szerződéseket közvetít, részt vesz a szerződéskötések előkészítésében, tájékoztatási, reklám- és propa-

gandatevékenységet végez, de vállalkozási tevékenységet, továbbá ügyvédi, külföldi jogi tanácsadói tevékenységet nem folytathat. A kereskedelmi képviselő a cégbírósági nyilvántartásból való törléssel szűnik meg, feltéve hogy a külföldi vállalkozásnak a kereskedelmi képviselő működésével összefüggésben nincs Magyarországon köztartozása. (MI)

külföldi vállalkozás magyarországi fióktelepe

A külföldi vállalkozás jogi személyiséggel nem rendelkező, gazdálkodási önállósággal felruházott olyan szervezeti egysége, amelyet önálló cégformaként a belföldi cégnyilvántartásban bejegyeztek. A ~ az őt létrehozó külföldi vállalkozás szervezeti egysége marad, annak irányítása és tulajdonosi ellenőrzése alatt működik, a rendelkezésére bocsátott vagyon pedig az anyavállalat vagyonának a része marad. A külföldi vállalkozás a ~ útján folytatja vállalkozási tevékenységét. A ~ jogképes ugyan, de a cégneve alatt a külföldi vállalkozás javára szerez jogokat, és a külföldi vállalkozás terhére vállal kötelezettségeket, szerez vagyont, köt szerződést, és vesz részt peres eljárásokban. A ~ a cégnyilvántartásba való bejegyzéssel jön létre, a vállalkozási tevékenységet a cégbejegyzést követően kezdheti meg. A külföldi vállalkozás folyamatosan köteles biztosítani a ~ének működéséhez, a tartozások kiegyenlítéséhez szükséges vagyont. A ~ önállóan is tárgya lehet fizetésképtelenségi eljárásoknak (ide értendő a csőd-, a felszámolási, illetve az azokkal egy tekintet alá eső eljárás), de adósnak ilyenkor is a külföldi vállalkozást kell tekinteni. A ~ a cégnyilvántartásból való törléssel szűnik meg, feltéve, hogy a külföldi vállalkozásnak a ~ működésével összefüggésben nincs Magyarországon köztartozása. (MI)

külgazdasági attasé

A magyar diplomáciai képviselők szakdiplomátája. Feladatát az állam nevében végzi. A fogadó országban képviseli a kormány külgazdasági stratégiáját, a magyar érdekek érvényesítője, segíti a vállalatok üzleti törekvéseit. Közreműködik az adott viszonylatra érvényes külgazdasági célok elérésében, a súlypontok, keretek kialakításában. Ennek érdekében alakítja és használja kapcsolatrendszerét. Segíti az üzleti lehetőségek, akadályok feltárását, partnerek felkutatását, a piaci pozíciószerezést. Tereli a befektetéseket, kooperációkat. Tájékoztat a makroökonómiai és ágazati trendekről, amelyek a gazdaságpolitikára, viszonylati politikára, vállalati üzletpolitikára hatással lehetnek. Kezdeményezi az üzleti vagy államközi tárgyalásokat, a rendezvényeket, a vásári megjelenést, országkép-alakítást, médiamegjelenést. Előkészíti a Gazdasági Vegyesbizottság üléseit, az üzleti, befektetői találkozókot, a gazdasági napokat. Együttműködik a külgazdaság külföldi és hazai intézményeivel, más szakdiplomáttal. (CsÉ–SzTR)

külgazdasági koncepció

Feladata a kormányzati külgazdasági stratégia kidolgozásához az alapfogalom meghatározása. Ennek keretében meghatározza a külgazdaság viszonylati (földrajzi) és ágazati fókuszait, a termék- és szolgáltatás-kereskedelelem viszonyát, a külgazdaság fejlesztése két nemzeti pillérének (befektetésösztönzés, kereskedelemfejlesztés) prioritási viszonyát, a hazai vállalati struktúrán belül a kiemelt figyelmet kívánók azonosítását, a külpolitika és a külkereskedelelem viszonyát, a további fejlődés irányát. Végső célja a „külső egyensúly – növekedés – munkahelyteremtés” hármas követelmény megvalósulásának harmonikus

és sikeres biztosítása. A jelenlegi magyar koncepciónak hangsúlyos eleme a hagyományos exportpiacaink megtartása (Németország, környező országok) mellett új, dinamikusan fejlődő piacok meghódítása, a túlzott EU-függés diverzifikálása, a kis- és középvállalkozások exportpotenciáljának fejlesztése, az innováció (K+F befektetések ösztönzése, innovatív iparfejlesztés, a digitális gazdaság fontosságának kihangsúlyozása), hazai vállalkozások nemzetközivé válásának segítése. (CsÉ)

külgazdasági mérlegek (folyó, fizetési, tőke)

A nemzetközi fizetési mérleg a kettős könyvelés szabályai alapján veszi számba a gazdaság minden szereplőjének külfölddel folytatott kereskedelmi és tőkekapcsolatait, azaz megmutatja a gazdaság kiadásait és bevételeit. Két fő része a folyó fizetési mérleg és a tőke- és pénzforgalmi mérleg. A folyó fizetési mérleg tartalmazza 1. az áruk exportját és importját; 2. a szolgáltatások exportját és importját; 3. a termelési tényezők nemzetközi áramlásából eredő bevételeket és kiadásokat (külföldi munkavégzésből származó jövedelmeket, nemzetközi tőkebefektetésből eredő jövedelmeket); 4. a gazdaságba érkező vagy onnan kiadott egyoldalú átutalásokat (adományokat, rezidensek külföldről belföldre és nem rezidensek belföldről külföldre utalt devizáját, a nemzetközi és regionális szervezeteknek fizetett tagdíjakat, nemzetközi vagy regionális szervezetektől kapott, visszafizetési kötelezettséggel nem járó juttatásokat, EU-transzfereket). Pozitív egyenlege a gazdaság jövedelmének növekedését, negatív egyenlege a csökkenését mutatja. A tőke- és pénzforgalmi mérleg vagyonnmérlegenként a gazdaságba beáramló és onnan kiáramló

tőkét veszi számba. Amíg a beáramló tőke értéke meghaladja a kiáramlóét, szaldója pozitív. A tőke- és pénzforgalmi mérleg passzív, ha a hazai tőketulajdonosok által birtokolt külföldi aktívák értéke meghaladja a külföldiek által birtokolt hazai aktívák értékét, azaz az ország hitelezői pozícióban van. (TÁ)

külgazdasági tanácsadó és társadalmi szervezetek

A külgazdasági intézményrendszer részeinek tekinthető szakmai, illetve társadalmi szervezetek, melyek tevékenységükkel a vállalatok és az üzleti élet szereplőinek külgazdasági térnyerését térítésmentes vagy költségtérítéses szolgáltatásokkal vagy tanácsadói tevékenységgel segítik elő. E tevékenység lehet piaci vagy országtanulmányok készítése, gazdasági és politikai információk terjesztése, piaci lehetőségek ismertetése és felkutatása, célzott partnerkeresés, valamint vásárokon és kiállításokon való részvétel elősegítése. A külgazdasági és kereskedelmi kapcsolatok sokrétű politikai és gazdasági viszonyrendszeren alapulnak szerteágazó és elmélyülést igénylő szabályozási háttérrel, a kis- és középvállalkozások pedig általában nem rendelkeznek az ennek ismeretéhez szükséges személyi és tárgyi állománnyal, illetve az annak fenntartásához szükséges erőforrásokkal. Ezért a ~ célja, hogy a külgazdasági térnyeréshez szükséges ismereteket és erőforrásokat a vállalatok részére biztosítsák, ezáltal hozzájárulva a külgazdasági kapcsolatrendszer bővítéséhez és a lehetőségek kihasználásához. (HZs)

lex mercatoria

A nemzetközi kereskedelem résztvevői által spontán módon kialakított magatartási szabályok összessége. A középkori keres-

kedelem fejlődésével alakult ki mint a kereskedők joga, amely nem volt más, mint az állandóan helyet változtató kereskedők által egymás között alkalmazott szokások összessége. Különböző jogrendszerekből átvett elemekből és sui generis újításokból állt össze, és a középkor végéig a főbb vásárhelyeken és kikötőkben kialakult kereskedői különbíráskodás fejlesztette. A modern értelemben vett ~ főképp azokban az ágazatokban létezik, ahol nagyon hosszú idő óta van kialakult nemzetközi kereskedelem és napi gyakorlat, és ahol a jogviták felmerülésének esélye viszonylag nagy. A legelterjedtebb vélemény szerint a ~ mindazon jogszabálynak nem minősülő szabályok összessége, amelyek a nemzetközi kereskedelemben előfordulnak. Hozzá tartoznak a nemzetközi kereskedelemben kialakult szokások és szokványok, a mintaszerződések, az egységesített, modelltörvényekben vagy egyezményekben megnyilvánuló jogszabályok, az általános jogelvek és maga a felek által kialakított szerződés is. A ~ sokak szemében olyan autonóm jogrendszer, amely az alkalmazandó nemzeti jog helyébe lép – legalább is akkor, ha a jogvitát nemzetközi kereskedelmi választottbíróság bírálja el. Mások a ~nak az egyébként irányadó nemzeti jog mellett csak kiegészítő szerepet tulajdonítanak. Az utóbbi évtizedekben felmerült az írásba foglalás igénye. Ennek szellemében készültek el a Nemzetközi Kereskedelmi Szerződések Alapelvei (→ *UNIDROIT*), majd az Európai Szerződési Jog Alapelvei. (MI)

magyar külgazdaság-politikai stratégia meghatározása

A magyar gazdaság nyitottsága megköveteli a koncentrált, jövőbe mutató, korszerű külgazdasági stratégia kidolgozását. Meg

kell határozni az ország (a gazdaság) azon érdekeit, melyek érvényesítéséhez a külgazdaság eszközeivel közvetlenül is hozzá lehet járulni. Ilyen az 1. egyes exportpiacoktól és egyes domináns ágazatok kivételétől való függések csökkentése a kereskedelem földrajzi és áruszerkezeti diverzifikálása révén, 2. a magyar kivitel dinamikus növekedésének elősegítése (exportösztönzés); 3. a külkereskedelmi mérleg tartós pozitív szaldójának biztosítása (fizetési mérlegre való hatás); 4. a gazdaság modernizációjának elősegítése (importszerkezet révén, ha nincs magas technológiai színvonalú magyar termelés); 5. a termelő tőkebefektetések ösztönzése, a gazdaság tőkevonzó képességének erősítése; 6. a magyar vállalati tőkekihelyezés, a külföldi vállalat-alapítás elősegítése; 7. a kis- és középvállalatok exportképességének, piacra jutásának fejlesztése, rácsatlakoztatásuk a nagy európai exportörökre (beszállítófejlesztés). Külön kiemelhető a kárpát-medencei térséget átfogó program sikeres megvalósítása sajátos fejlesztési rendszerrel és mechanizmusokkal. A kormány 2019 márciusában fogadta el a fenti szempontok alapján a → *Nemzeti Exportstratégia 2019–2030* programot, mely 2030-ig jelöli ki a szakpolitika irányait. (CsÉ–SzTR)

magyar külgazdaság-politika kormányzati és intézményi rendszere

A ~nek kialakítása a mindenkori kormány egyik fontos stratégiai döntése. A nyitott gazdaságú országok – mint Magyarország – törekvései megkövetelik egy olyan hatékony és korszerű rendszer működtetését, amely a magyar termékek és szolgáltatások világpiacra jutását szolgálja, a termékek, a szolgáltatások, a működő tőke fogadásának (importjának) jó hasznosulásához pedig biztosítja a megfelelő gazdasági kör-

nyezetet. A kormány a külgazdasági stratégia meghatározásakor döntést hoz, mely a területért felelős tárca (tárca) fő felelősségébe utalja a szakterületet, és létrehoz háttérintézményeket. Magyarországon a legfontosabb a Nemzeti Befektetési Ügynökség (HIPA) a befektetés és a fejlesztés, valamint a Magyar Nemzeti Kereskedőház (MNKH) a kereskedelemfejlesztés elősegítésére. Az EXIM (Magyar Export-Import Bank Zrt. és Magyar Exporthitel Biztosító Zrt.) a vállalkozások tőkével való el látásában és az exporthitelezés terén látja el feladatát. Az iparpolitikáért, a fejlesztéspolitikáért, az oktatási és kulturális politikáért, az agrárpolitikáért, a technológiai és tudományos együttműködésért felelős szaktárcaknál is találunk nemzetközi kapcsolatokat működtető részlegeket. A Kereskedelmi és Iparkamarák is részei a külgazdasági intézményrendszernek. A külgazdaság-politika főbb témái – a hazai gazdaságpolitika részeként – a gazdaságpolitikai döntéshozó fórumokon, a jelenlegi működő kabinetrendszerben a külgazdasági témák a Gazdasági Kabinet ülésein szerepelnek. Ez lehetővé teszi, hogy a hazai gazdaságpolitika prioritásai a külgazdasági eszközrendszerben is megjelenjenek, és a kormány döntései megalapozottak legyenek. (CsÉ)

magyar tőke kivitel

A tőke kivitel kettős hatású. Rövid távon kedvezőtlenül hathat, mivel a belföldi befektetésre alkalmas, nem adóssággeneráló tőkeállományt csökkenti, és egyben növeli az adóssággeneráló tőkeállomány iránti szükségletet a gazdaságban. Rövid távon a jelenséget a külföldi befektetők kedvezőtlennek ítélik, ami miatt csökkenhet a külföldi működőtőke-befektetés a gazdaságban. Hosszú távon a ~ profitot termel,

ami a magyar tőketulajdonos jövedelme, és azt a gazdaságba visszahozva növeli a nem adóssággeneráló tőkeállományt a magyar gazdaságban. További pozitív hatása, hogy a magyar vállalatok a külföldi tőke kivittel támogatják a külföldi piacszerzést, hatékonyabbá teszik a termelési tényezők felhasználását, és ezen keresztül segítik a magyar gazdaság világgazdasági beágyazódását. A magyar külgazdasági stratégia (→ *magyar külgazdaság-politikai stratégia meghatározása*) részeként a kormány ösztönzőkkel támogatja a ~t, az EXIM bankon keresztül a tőkeexportőr magyar vállalatok a befektetést biztosítani tudják az országkockázatra, a tőkére és annak hozamára vonatkoztatva, illetve külföldi befektetések megvalósulásához külföldi befektetési hitelt vehetnek fel. (TÁ)

MERCOSUR (Mercado Común del Sur) → *Déli Közös Piac*

merkantilizmus

A XVI–XVIII. századi, nemcsak elméleti, hanem a gyakorlatban is széles körben alkalmazott közgazdasági irányzat, amely szerint az állam gazdagságát a nemesfémek felhalmozásával tudja növelni. A kolonizációs és kereskedelmi versenyben az anyaországoknak erős hadsereg-re, annak finanszírozásához pedig jelentős mennyiségű nemesfémre volt szükségük. A gyarmati kereskedelem profitja és a gyarmatokról az anyaországba bevitt nemesfémek megteremtették a gyarmati terjeszkedés anyagi feltételeit. A cél a nemesfém országon belül tartása volt, ami csak pozitív külkereskedelmi mérleggel volt lehetséges, azaz több nemesfémnek kellett beáramolnia az országba, mint onnan – az import fedezeteként – kifelé. Ennek biztosítására az importra igen magas vámo-

kat vetettek ki. A pozitív külkereskedelmi mérleggel egyben gyengítették a többi országot is, mivel az exportért kapott nemesfém importoldalon áramlott ki a gyarmati versenytársaktól. Jeles képviselője Thomas Mun (1571–1641) és Jean-Baptiste Colbert (1619–1683). Magyarországon az arany- és ezüstbányák fedezték a felhalmozási igényt, azonban az importszükségletek folyamatos növekedését kiürülésük után nem lehetett fedezni, ami negatív külkereskedelmi mérleget eredményezett. (TÁ)

MIGA (Multilateral Investment Guarantee Agency) → Nemzetközi Beruhásbiztosítási Ügynökség, → nemzetközi kereskedelmi választottbíróságok

Model Tax Convention on Income and Capital → kettős adóztatás elkerülése

Moszkvai Konvenció a gazdasági és tudományos-műszaki együttműködési kapcsolatokból származó polgári jogi viták választottbírószági elbírálásáról → Kölcsönös Gazdasági Segítség Tanácsa

multilaterális kereskedelmi tárgyalási forduló(k)

A → *GATT* keretében lebonyolított ~ az 1970-es évekig alapvetően a vámszintek csökkentését célozták, majd az 1973–1979 közötti, ún. Tokió-forduló új szabályokat is kialakított a vámon kívüli akadályok (→ *vámok és vámon kívüli akadályok*) visszaszorítására. Ez utóbbiak nem a *GATT* tagjainak összessége, hanem csak az egyes megállapodások aláírói számára rögzítettek kötelezettségeket, pl. a vámérték meghatározása, az importengedélyezési vagy a dömping- és szubvencióellenes eljárások

terén. Az 1986–1994 között zajló Uru-guay-forduló az előzőeknél sokkal ambiciózusabb célokat tűzött ki mind a nemzetközi kereskedelmi liberalizáció mértékét, mind a multilaterális szabályrendszer új területekre való kiterjesztését illetően. Eredménye a → *WTO* létrehozásáról szóló egységes szerződésrendszer elfogadása lett. A *WTO* keretében 2001-ben kezdődött el a → *Doha-forduló* tárgyalássorozata a nemzetközi kereskedelem liberalizációjának folytatásáról és a *WTO*-szabályok megerősítéséről, illetve kiterjesztéséről. (VL)

multinacionális és transznacionális vállalat

Olyan vállalat, amelynek a tevékenységi köre nem korlátozódik az alapítása szerinti államra. Különböző honosságú vállalatok csoportja, amelyek részesedéseken, irányítási viszonyokon vagy szerződéseken keresztül kapcsolódnak össze, és amelyek egy gazdasági egységet képeznek. Multinacionális a vállalat, ha a tulajdonosai is több államból kerülnek ki. A transznacionális vállalat tulajdonosi köre ugyanakkor nem nemzetközi. A ~ra vonatkozóan mind ez ideig nem került sor nemzetközi jogforrás elfogadására. Az → *ENSZ* által létrehozott Transznacionális Vállalatok Bizottsága (Commission on Transnational Corporations) kidolgozott egy viselkedési kódexet, amely a ~ok, illetve az őket fogadó államok jogait és kötelezettségeit szabályozta volna, a tervezettel kapcsolatos tárgyalások azonban kudarcba fulladtak. Az → *OECD* 1976-ban hozta nyilvánosságra a multinacionális vállalkozásokra vonatkozó irányelveket (Guidelines for Multinational Enterprises), amelyeket időről időre felülvizsgáltnak. A jelenleg hatályos verziót 2011-ben fogadták el.

Az Irányelvek önkéntesen alkalmazandó ajánlásokat fogalmaznak meg a ~ok részére az üzleti etika, a munkavállalókkal és a szakmán belüli kapcsolatokkal, az emberi jogok érvényesülésével, a vesztegetés elleni harccal, a fogyasztói érdekek érvényesülésével, a tudományos-technológiai fejlődéssel és az adózással kapcsolatosan. A 49 csatlakozó kormány (köztünk hazánk is) kötelezettséget vállalt a fenti értékek védelmére a saját területén működő ~ok vonatkozásában. (MI)

NAFTA (North American Free Trade Agreement) → *Egyesült Államok–Mexikó–Kanada Szabadkereskedelmi Megállapodás (USMCA)*

nemzeti beruházásösztönzési intézmények

A ~ rendszere a gazdaságdiplomáciai intézményrendszer része, melynek fő célja a külföldi működő tőke beáramlásának ösztönzése és nagyvállalati beruházási projektek megvalósulásának elősegítése. Magyarországon a Nemzeti Befektetési Ügynökség (Hungarian Investment Promotion Agency – HIPA) – mint a külgazdaságért felelős tárca felügyelete alatt álló nonprofit Zrt. – végzi ezt a tevékenységet. A HIPA díjazás nélkül információt szolgáltat és dedikált projektmenedzseri szolgáltatást nyújt annak érdekében, hogy a nagyvállalati projektek Magyarországon a gazdaságpolitika által lefektetett stratégiának és főbb elveinek megfelelően valósuljanak meg. A HIPA tanácsadói minőségében közreműködik a telephelyválasztás folyamatában, az engedélyezési eljárások során, a projekt kivitelezése közben felmerülő kérdésekben, és naprakész információkkal rendelkezik az elérhető → *állami támogatásokról*. A HIPA közremű-

ködő szervként ellátja a kormány egyedi döntésével megítélhető (EKD) támogatási rendszer szakmai működtetését. Minden fejlett országban megtalálható a HIPA tevékenységéhez hasonló beruházásösztönző (Investment Promotion Agency – IPA) intézmény. (HZs)

nemzeti beruházástámogatási alapok

A ~ rendszere a gazdaságpolitikai eszközrendszer része, melynek célja a Magyarországon megvalósuló befektetési projektek célzott állami készpénztámogatással való előmozdítása. A támogatási eszközrendszer alapvetően EU-társfinanszírozású és nemzeti költségvetésből működő forrásokra csoportosítható. Mindkét támogatási forma – az uniós keretszabályokhoz illeszkedően és az EU által lefektetett elveknek megfelelően – regionális fejlesztési vagy kutatás-fejlesztési tevékenység előmozdítását célozza. Magyarországon a beruházások uniós forrásból történő támogatását a gazdaságfejlesztési programok forrásai biztosítják, a hazai kis- és középvállalatok fejlesztési szükségleteihez illeszkedve. Hazai nagyvállalatok, illetve külföldi tulajdonú vállalatok a külgazdaságért felelős tárca kezelésében lévő Egyedi Kormánydöntéssel (EKD) nyújtható támogatási rendszerből, illetve a gazdasági tárca által kezelt Nagyvállalati Beruházástámogatási (NBT) programból nyerhetnek el beruházástámogatási forrást. (HZs)

Nemzeti Exportstratégia 2019–2030

Magyarország kormánya 2019. március 4-én elfogadta a hazai vállalkozások exporttörekvéseit támogató stratégiai keretrendszert, a Nemzeti Exportstratégiát, melynek célja, hogy a kormányzati exporttámogatási eszközrendszer további fejlesztésének irányait kijelölje. A Magyarország

2012–2020. közötti időszakra szóló kül-gazdasági stratégiájának végrehajtásáról szóló 1109/2012. (IV. 12.) Korm. határozatot a kormány 2018 nyarán hatályon kívül helyezte, mivel az abban megfogalmazott feladatok teljesültek. Mivel időközben a világgazdasági környezet megváltozott, Magyarország versenyképességét további, új eszközökkel kell biztosítani. A Nemzeti Exportstratégia – megteremtve az exportfejlesztési intézményrendszer szakpolitikai alapjait – az így keletkezett hiányt pótolja. (SzTR)

nemzeti kereskedelempolitikai ösztönző intézmények

A ~ a gazdaságdiplomáciai intézményrendszer részei, melyek fő célja a külkereskedelem fejlesztése és e tárgykörön belül az exportvolumen növelése. A külkereskedelemben az export növelése – a külgazdasági célokhoz illeszkedően – hozzájárul az állami folyó fizetési mérleg egyensúlyának javításához és a gazdasági növekedéshez, segítheti a versenyképesség javulását. A ~ hosszú távú célja a külkereskedelmi mérleg egyenlegének javítása és a külkereskedelmi többlet fenntartása, a nemzeti tulajdonú cégek – elsősorban a kis- és középvállalatok – piacra jutásának segítése. Ezek az intézmények a reálgazdasági folyamatokhoz illeszkedően konkrét ügyletek megvalósulását mozdítják elő. Magyarországon a HEPA Magyar Exportfejlesztési Ügynökség non-profit Zrt. – a külgazdasági diplomáttal együttműködve – elsősorban a hazai kis- és középvállalatok termékeinek és szolgáltatásainak külföldre jutását segítik tanácsadói szolgáltatásokkal, célzott partnerkereséssel és külföldi rendezvényeken promóciós tevékenység kifejtésével. A Kárpát-medencei gazdasági régió gazdasági kapcsolatainak erősíté-

se érdekében a Közép-európai Kereskedelemfejlesztési Hálózat non-profit Kft. több mint húsz kereskedelmi képviselőt működtet a hét szomszédos országban és Lengyelországban. A legtöbb iroda Romániában és Szlovákiában működik. A kereskedelmi irodák célja a térség kis- és középvállalatai közötti kétoldalú üzleti és kereskedelmi kapcsolatok élénkítése szaktanácsadással, üzleti szolgáltatásokkal és célzott partnerkereséssel. Az EXIM bank – a külkereskedelmi ügyletekhez kötődően – kedvezményes banki és biztosítási termékeket, szolgáltatásokat, pénzügyi finanszírozási és hitellehetőségeket ajánl magyar vállalatoknak. Célzottan hidalja át a földrajzi távolságból adódó finanszírozási nehézségeket, továbbá lehetőséget kínál hazai vállalatoknak ahhoz, hogy kedvező finanszírozási konstrukciók felhasználásával a külföldre lépjenek. (HZs)

nemzeti támogatási döntések mechanizmusai Magyarországon

A gazdaságpolitikai eszközrendszer keretében működő beruházástámogatási rendszerek jellemzően pályázati elbírálás vagy egyedi döntési mechanizmus útján kerülnek elfogadásra. A pályázati elbírálás az EU által társfinanszírozásban biztosított fejlesztési források esetében gyakorlatilag kizárólagos. Ennek keretében a projekteket nyílt pályáztatás útján, belső pontozásos értékelő rendszer mentén értékeli ki a pályázati kiírásban meghirdetett szempontok alapján. A pályázó projektek elbírálási sorrend szerint, a pályázati forrás keretének kimerüléséig nyerhetnek el támogatási forrást. Az egyedi döntési mechanizmus útján működő támogatási források esetében a támogatási igény bejelentése szükséges, melyet a támogató a jogszabályi feltételek fennállása esetén be-

fogad. A befogadott projekteket zárt, nem nyilvános szempontok szerint, a támogatást igénylő által nyújtott adatszolgáltatás alapján bírálják el. A támogatást igénylő írásos támogatási ajánlatban részesül, melyet a támogatási szerződéses feltételek ismeretében elfogad vagy elutasít. Az egyedi döntéses folyamat többnyire személyes tárgyalásos egyeztető folyamattal is kibővül, amelynek során a támogatást igénylő konkrét elképzeléseit tárják fel és tekintik át. (HZs)

nemzetközi adásvétel

Hagyományosan a nemzetközi gazdasági kapcsolatok legrégebben kialakult és napjainkig alapvető formája és leggyakrabban alkalmazott szerződéstípusa. A belöldi adásvétellel alapvetően azonos tartalommal bír, amennyiben bizonyos dolgok (árúk) egyik fél által történő eladását és másik fél általi megvásárlását jelenti. Speciálissá teszi az a tény, hogy az eladó és a vevő más-más országban folytatja a tevékenységét. A ~lel kapcsolatos jogegységesítés az 1930-as években kezdődött, mégpedig az →*UNIDROIT* keretében. Az ingó dolgok ~i szerződéseire alkalmazandó jog meghatározásáról szóló Hágai Egyezmény (1955) még nem anyagi jogi, hanem kollíziós jogi (a ~i szerződésre irányadó jog meghatározására vonatkozó) szabályozást tartalmazott. 1964-ben – ugyancsak Hágában – elfogadták az áruk ~éről szóló egységes törvényt (ULIS) és az áruk ~i szerződéseinek megkötéséről szóló egységes törvényt (ULFIS). Ezeket az egyezményeket széles körben nem alkalmazták. 1967-ben fogadták el a →*Kölcsönös Gazdasági Segítség Tanácsa* által létrehozott Általános Szállítási Feltételeket (KGST ÁSZF), amely megállapodás a →*KGST*-vel együtt szűnt meg. Az →*UNCITRAL* keretében 1980-ban

fogadták el az áruk ~i szerződéseiről szóló →*ENNSZ*-egyezményt (United Nations Convention on Contracts for the International Sale of Goods – CISG), amely 1988. január 1. napján lépett hatályba. A 2020. decemberi állapot szerint az egyezménynek 94 tagja van, köztük hazánk is. A jogegységesítés eredményeként kell még megemlíteni az 1974. évi, az áruk ~i szerződéseire vonatkozó elévülési időről szóló New York-i egyezményt és az →*INCOTERMS* szokványgyűjteményt. (MI)

nemzetközi áru fuvarozás

A nemzetközi kereskedelem fejlődése következtében az áru előállítása, felhasználása vagy értékesítése eltérő helyszíneken történt, így szükségessé vált az áru helyváltoztatásának megoldása. Az áru helyváltoztatási lehetőségének bővülése pedig visszahatott a nemzetközi kereskedelemre, nagymértékben hozzájárult annak fejlődéséhez. Az áru egyik helyről a másikra történő továbbítása – ha az eladó vagy a vevő nem rendelkezik saját szállítóeszközzel – fuvarozással történik. A nemzetközi kereskedelemben az áru fuvarozásnak öt fajtája van: a vasúti, a közúti, a légi, a folyami és a →*nemzetközi tengeri áru fuvarozás*. 1. Nemzetközi vasúti áru fuvarozás – 1890-ben jött létre a Vasúti Áru fuvarozási Nemzetközi Egyezmény (Convention Internationale concernant le transport des Marchandises par chemin de fer – CIM). A Bernben tartott felülvizsgálati konferencián fogadták el az 1985-ben hatályba lépett Nemzetközi Vasúti Fuvarozási Egyezményt (Convention de Transport Internationale Ferroviaire – COTIF), amelyhez függelékként csatolták a CIM-et. 1990-ben a CIM–COTIF újabb módosítására került sor. Nemzetközi vasúti áru fuvarozásra vonatkozik az 1951-ben

a volt szocialista országok vasúttársaságai által létrehozott SZMGSZ (Szoglase-nyie o Mezsdunarodnom Zseleznodorozs-nom Gruzovom Szooobsceenyii) is, amely a Szovjetunió felbomlását követően átmenetileg csak az utódállamok viszonylatában érvényesült. 2002. január 1-jétől Magyarország újból csatlakozott az Egyezményhez. Az SZMGSZ-t és mellékleteit – egységes szerkezetben a 2015. és 2016. évi módosításokkal – a 2016. évi CV. tv. hirdette ki. 2. Nemzetközi közúti áru fuvarozás – jelentősége a II. világháborút követően nőtt meg, ami többek között a gépkocsigyártás fejlődésével és az úthálózat kiépítésével magyarázható. 1940-ben létrejött a nemzetközi közúti áru fuvarozás érdekvédelmi szervezete, a Nemzetközi Közúti Fuvarozási Egyesület (International Road Transport Union – IRU). A Nemzetközi Közúti Áru fuvarozási Szerződésről szóló – az →UNIDROIT által kidolgozott – Egyezményt (Convention Relative au Contrat du Transport International de Marchandise par Route – CMR) 1956-ban írták alá Genfben. Az egyezményt akkor kell alkalmazni, ha az áru átvételének és kiszolgáltatásának helye két különböző államban van, és legalább az egyik állam az egyezmény részes állama. 1959-ben jött létre vámshatósági egyezményként a Trafic International Routier (TIR). A TIR-okmánnyal rendelkező és szabályos vámzárral lezárt gépkocsikat általában nem nyitják fel az átmenő (tranzit) határállomásokon, az áru mentesül a vámok, illetékek stb. megfizetése alól a tranzitországokban. Abban az esetben, ha az áru valamilyen ok miatt a tranzitországban marad, az IRU szavatolja a vámfizetést. A TIR-igazolvány nem az árut, hanem a járművet kíséri, és kapcsolódik hozzá egy járműre szerelt TIR

tábla is. 3. Nemzetközi légi áru fuvarozás – A Nemzetközi Légifuvarozási Szövetség (International Airtransport Association – IATA) 1919-ben jött létre, de 1945-ben helyébe lépett a Havannában létrehozott hasonló nevű szervezet. Az IATA szerepe rendkívül nagy a légi fuvarozás feltételeinek egységesítésében. Az első légifuvarozási egyezményt 1929-ben hozták létre Varsóban, majd 1955-ben Hágában módosították. Az egyezményhez további módosító, kiegészítő jegyzőkönyvek kapcsolódtak, amelyek nehézkessé tették az egyezmény alkalmazását, hiszen mindig vizsgálni kellett, hogy a fuvarozásban érintett államok melyik jegyzőkönyvnek részesei. 1999-ben kezdődött el a Varsói Egyezmény felülvizsgálata, s ennek eredményeként a Montreali Egyezmény lép a helyébe. 4. A nemzetközi folyami hajó fuvarozás szabályait, ellentétben a tengeri hajó fuvarozás egységes szabályaival, folyamatosan állapítják meg. Magyarország hajózásra alkalmas folyama a Duna, amelyen mint vízi úton való hajózás szabadságát 1815-ben a Bécsi Kongresszus mondta ki. 1856-ban a part menti országok, továbbá Anglia és Franciaország nemzetközi egyezményt kötöttek, majd 1921-ben aláírták a Párizsi Duna Egyezményt. 1948-ban jött létre a Belgrádi Egyezmény (Kihird.: 1949: XIII. tc.), amelynek területi hatálya az Ulmtól a Fekete-tengerig terjedő szakaszra vonatkozik. 1955-ben a part menti országok hajózási vállalatai közösen kidolgozták a Pozsonyi Egyezményt, amelynek része a Dunai Áru fuvarozási Feltételek (DÁF) című dokumentum. A dunai folyami áru fuvarozás során kiállított okmány a folyami fuvarlevél, ez azonban nem értékpapír, csak a fuvarozási szerződés létrejöttét bizonyítja. Az utóbbi időben egyre nagyobb teret hódít a multi-

modális, azaz a kombinált fuvarozás és a konténerfuvarozás. Az \rightarrow ICC 1975-ben a többféle fuvarozási módot alkalmazó, ún. kombinált fuvarozásra vonatkozó szokványt adott ki, majd 1980-ban Genfben aláírták a Nemzetközi Multimodális Áru-fuvarozási Egyezményt is. A konténerfuvarozás a II. világháborút követően indult fejlődésnek, és különösen a multimodális fuvarozásnál van nagy jelentősége. A konténerfuvarozás nem önálló fuvarozási fajta, hanem speciális csomagolási mód, mert a konténer elszállításához valamilyen fuvarszközt kell igénybe venni. Az áru továbbításával kapcsolatban meg kell említeni a nemzetközi szállítmányozást, amelyet szokás fuvarozási bizománynak is nevezni. A nemzetközi szállítmányozásra vonatkozóan még nem született nemzetközi egyezmény, ellenben az ICC a nemzetközi szállítmányozás keretében a szállítmányozó által kiállítandó okmányokra széles körben elterjedt szokványokat dolgozott ki. (LE)

Nemzetközi Beruházásbiztosítási Ügynökség (Multilateral Investment Guarantee Agency – MIGA)

A Szöulban 1985-ben aláírt egyezményrel hozták létre. Olyan beruházásbiztosítási szervezet, amely a nem kereskedelmi kockázatok biztosítására jött létre. A Szöuli Egyezmény magyarországi kihirdetésére 1989. március 7-én került sor. A ~ egy biztosítótársaságokhoz hasonló, nemzetek felletti szervezet, jogi személy. Alaptőkéjét a tagállamok adják össze, megállapított kvóta szerint. Tagállamai a \rightarrow Világbank tagjai és Svájc lehetnek. 2020 decemberében 182 tagja volt. Célja a tagállamok közötti – és különösen a fejlődő országokba irányuló –, termelő célú beruházások áramlásának elősegítése a nem kereskedelmi kockázatokkal kapcsolatos biztosítások kötése

útján. Fő szerve a Kormányzótanács, amelyet a tagállamok által jelölt 1-1 kormányzó alkot. Végrehajtó szerve az Igazgatóság, amelynek elnöke a Világbank elnöke, aki szavazati joggal nem rendelkezik, csak szavazategyenlőség esetén dönt. A ~ elnökét az Igazgatóság elnökének javaslatára az Igazgatóság nevezi ki. A ~ által biztosítható kockázatok az alábbiak: 1. valutaátutalás korlátozásával, kisajátítással kapcsolatos intézkedések; 2. a beruházást fogadó állam általi szerződésszegés; 3. háború és polgári zavargások. Az Igazgatóság a fogadó ország és a beruházó kérésére a biztosítást más kockázatra is kiterjesztheti. A ~ által biztosítható beruházások: 1. tőkerészesedések, 2. közép- és hosszú távú kölcsönök, 3. a közvetlen beruházások. A ~ által nyújtott biztosítás kizárólag a Szöuli Egyezmény szerint fejlődő országnak minősülő (ún. „második kategóriás”) tagállamokba irányuló beruházások esetén vehető igénybe (Magyarország is ilyen). A biztosítási szerződés feltételeire nézve a ~ általános biztosítási feltételei az irányadók. (MI)

Nemzetközi Beruházási Bank – NBB (International Investment Bank – IIB; Mezdunarodnij Invesztyicionnij Bank – MIB)

A ~ot a \rightarrow Kölcsönös Gazdasági Segítség Tanácsának (KGST) tagországai alapították 1970-ben a legfontosabb közös érdekű államközi termelési és infrastrukturális fejlesztési beruházások transzferábilis rubelben és konvertibilis valutában történő finanszírozásának támogatására. Magyarország 1970-ben egyik alapítója volt a ~nak, azonban 2000-ben kilépett az intézményből. Az \rightarrow Országgyűlés 2015-ben ratifikálta Magyarországnak a NBB Alapokmányához történő ismételt csatlakozásáról szóló szerződést. 2020-ban a ~ tag-

országa az Európai Unió tagállamai közül Bulgária, Csehország, Magyarország, Románia és Szlovákia, az \rightarrow ASEAN tagállama, Vietnam, valamint Mongólia, Kuba és Oroszország. A ~ alaptőkéje 2020-ban 2 milliárd euró, székhelye 1970–2019 között Moszkva, 2019-től Budapest. A ~ nemzetközi pénzügyi fejlesztési intézmény, amely – a székhelyegyezményével összhangban – a nemzetközi jog által biztosított kiváltságokkal és mentességekkel rendelkezik. A KGST és a szocialista gazdasági együttműködés megszűnésével, 1991 után – több más nemzetközi szervezethez hasonlóan – a ~ tevékenysége is lényegesen átalakult és fokozatosan egy klasszikus – bár tőkéjét illetően szerényebb – nemzetközi fejlesztési intézménnyé vált. A ~ aktív intézményes – megfigyelői és egyéb – kapcsolatokat ápol a \rightarrow Világbank Csoport (*World Bank Group*) intézményeivel, különösen a Nemzetközi Pénzügyi Társasággal (International Finance Corporation – IFC), három földrész – Európa, Ázsia és Amerika – kontinentális központi fejlesztési bankjaival, valamint bankszövetségeivel. A ~ közép- és hosszú lejáratú saját vagy szindikált finanszírozást nyújt, elsősorban a tagországokban megvalósítandó termelési, infrastrukturális, környezetvédelmi projektek részére. A ~ nemzetközi minősítése 2020. I. felében a Moody's-nál A3, az S&P-nél A-, mindkettőnél stabil kilátással, a Fitchnél BBB+ pozitív kilátással. A ~ befizetett alaptőkéje 2020. januárban 375,7 millió euróra nőtt, amiből Magyarország részesedése 17,2%, s ezzel Magyarország a második legnagyobb részvényes. (LE)

Nemzetközi Energiaügynökség (International Energy Agency – IEA)

Párizsi székhelyű autonóm nemzetközi

szervezet, mely az \rightarrow OECD keretein belül működik. Eredetileg az 1973-as olajválság okozta ellátási nehézségek kezelésére Henry Kissinger bábáskodásával jött létre. Fennállása alatt feladatköre kibővült általánosan az energiabiztonsági területre, azon belül globálisan úttörő szerepet vállal a megújuló energiák és a progresszív energiatechnológiák elterjesztése érdekében. A szervezet aktív párbeszédbe kezdett a fejlett országok klubján kívül eső jelentős energiafogyasztó és -termelő országokkal (India, Kína, Brazília és Oroszország). (SP)

nemzetközi finanszírozási pozíció

A külfölddel szembeni pénzügyi követelések nemesfémtartalékkal növelt összegének és a külfölddel szembeni kötelezettségeknek a különbsége. Ha értéke negatív, akkor a gazdaság külföldi finanszírozásra szorul, ha pozitív, akkor a gazdaság belső forrásokból képes finanszírozni a kívánt fejlesztéseket. A ~ javul, ha 1. a belső felhasználás alacsonyabb a GDP növekedésénél; 2. javulnak a gazdaság \rightarrow cserearány-mutatói; 3. javul a lakosság nettó megtakarítási pozíciója; 4. a magán-szektor finanszírozási igénye belső forrásokból kielégíthető; 5. az állam finanszírozási igénye csökken, vagy belső forrásokat használ fel arra. Minden olyan eset, ami külső finanszírozási többletet eredményez, rontja a gazdaság ~ját. Az aktív ~ tartós külgazdasági többletet eredményez. A külföldi források belföldi beruházásokba történő bevonása rövid távon rontja a ~t, de hosszú távon a beruházások generálta export és a külföldi tőkejövedelem ellensúlyozza azt. Azonban ha a beáramló külföldi tőke célja ellenséges felvásárlás vagy piacszerzés, akkor nem generál pozíciót javító exportot. (TÁ)

nemzetközi folyami hajófuvarozás
→*nemzetközi árufuvarozás*

**Nemzetközi Gazdasági
Együttműködési Bank – NGEB
(International Bank for Economic
Cooperation – IBEC; Mezsduarodnij
Bank Ekonomiceseszkovo
Szotrudnyicsesztva – MBESZ)**

A ~ot a →*Kölcsönös Gazdasági Segítség Tanácsának (KGST)* nyolc tagországa, Bulgária, Csehszlovákia, Lengyelország, Magyarország, Mongólia, NDK, Románia és a Szovjetunió alapította 1963-ban. A ~hoz az 1970-es években csatlakozott Kuba és Vietnam. A ~ székhelye az alapítástól kezdődően és jelenleg is Moszkva. A ~ nemzetközi pénzügyi intézmény, amely az alapokmányával összhangban a nemzetközi jog által biztosított immunitásokkal és privilégiumokkal rendelkezik. A ~ feladata elsődlegesen a KGST-tagországok egymás közötti két- és sokoldalú gazdasági együttműködésének, a bi- és a multilaterális kereskedelem elszámolásainak lebonyolítása volt. A ~ 1964. január 1-jén a KGST-tagországok egymás közötti elszámolási rendszerének, a transzferábilis rubeleltszámolások beindításával kezdte meg működését 300 millió transzferábilis rubel alaptőkével. A KGST és a szocialista gazdasági együttműködés 1991. évi megszűnésével a ~ tevékenysége mélyreható átalakuláson ment keresztül. és 2020-ra a tagországok cégeinek egymás közötti és harmadik országbeli cégekkel folytatott kereskedelmének finanszírozását biztosító nemzetközi pénzügyi intézménnyé fejlődött. A ~ alaptőkéje 400 millió euró, finanszírozást a világ vezető valutáiban és a tagok nemzeti valutáiban is nyújt. A ~ tagországai 2020-ban: az EU-tag Bulgária, Csehország, Lengyelország,

Románia, Szlovákia, az ASEAN-tag Vietnám, valamint Oroszország és Mongólia. A Bank nyitva áll a csatlakozni szándékozó államok előtt. Magyarország 1991-ben kilépett a ~ból, de 2019–2020-ban a →*kormány* számos nyilatkozatban jelezte, hogy szándékában áll belépni a ~ba. (LE)

nemzetközi gazdasági embargó

A ~ a nemzetközi →*embargó* egyik jellemző alkalmazási területe, formája. Az államközi feszültségek rendezésének elősegítésére, a politikai vitarendezésnél erősebb, ám a katonai megoldásoknál enyhébb kényszerítő eszköz, szankció. A ~ célja, hogy egyes államokat meghatározott politikai, gazdasági vagy egyéb cselekményektől való tartózkodásra bírják, vagy bizonyos cselekmények, normák betartását kikényszerítsék. A ~t univerzális vagy regionális nemzetközi szervezet egyes állam(ok) ellen rendelheti el, meghatározva a korlátozások kiváltó okát, konkrét gazdasági tartalmát, időbeli és területi hatályát, esetleg az ellenőrzés és a feloldás módját. Területi hatályát illetően univerzális embargót az →*ENSZ Biztonsági Tanácsa* jogosult elrendelni és érvényesíttetni. A gazdasági korlátozások lehetnek kereskedelmi, pénzügyi, technológiai, közlekedési típusúak. Gazdasági embargót saját elhatározásból is érvényesíthet egy állam (pl. az USA), vagy az államok egy csoportja (pl. az Európai Unió), ez az ún. autonóm embargó. Az autonóm embargó kikényszerítése az azt elrendelő állam állampolgárai vagy a területén honos szervezetek tekintetében történik (pl. szállítási, kereskedelmi, pénzügyi tranzakció megtiltása), így annak betartatása, ellenőrzése lényegesen könnyebb. Az autonóm embargó extra-territoriális hatálya, nemzetközi jogi kö-

tó ereje az ENSZ Biztonsági Tanácsának jóváhagyása nélkül azonban aggályos, és nemzetközi jogilag szintén vitás a szankciók számonkérése harmadik országok, illetve az ott bejegyzett szervezetek tekintetében. 1950 és 2016 között a világon érvényesített csaknem 750 gazdasági embargóra vonatkozó intézkedésnek kb. egyharmada érte el a célját. A 2020. szeptemberi állapot szerint Magyarország csaknem 40 állam ellen elrendelt különféle gazdasági szankció végrehajtásában vesz részt. A hatályos szabályozás szerint az \rightarrow ENSZ, az \rightarrow EU és az \rightarrow EBESZ által elrendelt külkereskedelmi korlátozások alá eső termékek kiviteléhez egyedi engedély szükséges. A ~ súlyosabb változata a gazdasági blokádnak, ami azt jelenti, hogy a ~-val sújtott állammal, államokkal szemben valamennyi többi állam érvényesíti az elrendelt korlátozásokat. (LE)

Nemzetközi Intézet a Magánjog Egységesítéséért (Institut international pour l'unification du droit privé – UNIDROIT)

A ~ 1926-ban a \rightarrow Népszövetség keretében jött létre, majd a Népszövetség megszűnte után 1940-ben független kormányközi szervezetként újjáalakult. A ~ 59 tagállama arányosan képviseli a világ gazdasági és jogrendszeit, valamint régióit. Az Intézet legfőbb szerve az 59 fős Közgyűlés, amelyet a tagállamok kormányai által delegált személyek alkotnak. A szakmai munka felügyeletét a Kormányzótanács látja el, amely nemzetközileg elismert jogászokból áll. Az operatív feladatok ellátása a Titkárság feladata. A Kormányzótanácsnak 1988-tól tagja volt Mádl Ferenc jogtudós, akadémikus, két kormányzati ciklusban miniszter, később köztársasági elnök. A ~ székhelye Rómában van.

A ~ a magánjog különböző kérdéseinek kutatásával és \rightarrow nemzetközi kereskedelmi jogegységesítéssel foglalkozik. A jogegységesítés a Közgyűlés által elfogadott munkaprogram alapján történik. A Titkárság minden egyes, a programban szereplő kérdés összehasonlító jogi kutatására felállít egy szakértői csoportot. A csoport kutatási eredményeit megvitatja a Kormányzótanács, s ezt követően dolgozza ki a szakértői csoport az egységes szabályokat, ami ismét a Kormányzótanács elé kerül. Végül a Kormányzótanács által jóváhagyott tervezet elfogadás céljából valamely tagállam által lebonyolított nemzetközi diplomáciai konferencia elé terjesztik. A ~ keretében dolgozták ki a \rightarrow nemzetközi adásvétel egységes szabályairól szóló egyezményt (ULIS), a nemzetközi adásvételi szerződések megkötésének egységes szabályairól szóló egyezményt (ULFIS), amelyeket 1964-ben a Hágában tartott diplomáciai konferencián fogadtak el. Az Ottawában 1988-ban megtartott diplomáciai konferencia elfogadta a nemzetközi pénzügyi lízingről szóló, valamint a nemzetközi faktoringról szóló egyezményt. Magyarország mindkét egyezményt ratifikálta, de megjegyzendő, hogy az utóbbi egyezmény kihirdetett magyar nyelvű szövege a faktoring helyett „követelésvételt” említ. Ennek oka, hogy 1988-ban a lízinggel szemben a faktoring még nem terjedt el Magyarországon, és a jogászprofesszorok alkotta grémium úgy döntött, hogy a faktoringot egy olyan terminus technicusszal kell beépíteni a magyar jogrendbe, amely megfelelően fejezi ki a jogintézmény differenciáját. A ~ által kidolgozott egyezmények nem bizonyultak igazán sikeresnek, kevés állam ratifikálta azokat, de ez a mellőzöttség teljességgel megszűnt az 1994-ben kidolgozott Nemzetközi keres-

kedelmi szerződések alapelvei (Principles of International Commercial Contracts) gyűjteményes mű, a → *lex mercatoria* esetében. A *lex mercatoria* gyakorlati alkalmazásával összefüggésben a ~ által folyamatosan felülvizsgált nemzetközi jogesetgyűjtemény és bibliográfia – az UNILEX – is a jogalkalmazók, kutatók rendelkezésére áll. Az intézetben folyó munka eredményeként több nemzetközi egyezmény, modelltörvény (pl. a franchise speciális kérdéseinek rendezésére), kézikönyv, külföldi dokumentum jelent meg. (LE)

nemzetközi iparjogvédelem

A XIX. század végére a ~ terén létrejött bilaterális egyezmények sokasága (1863-ig 69 bilaterális egyezmény született) az államok szabadalmi oltalommal kapcsolatos elvárásainak már nem tudott megfelelni. Az 1873-as bécsi világkiállítás során összeült az I. nemzetközi szabadalmi kongresszus, s e kongresszusnak köszönhető a világkiállítás alatti ún. ideiglenes oltalom létrejötte. Az ipari tulajdoni formák védelmét biztosító univerzális egyezmény, a Párizsi Uniók Egyezmény – PUE (Paris Convention for the Protection of Industrial Property) 1883-ban jött létre tíz állam részvételével. 1897-ben Magyarország is csatlakozott, az egyezményt az 1908:LII. törvénycikk hirdette ki. Az egyezményes államok rendszeresen felülvizsgálják az egyezmény rendelkezéseit, ún. revíziós konferenciákat tartanak, Magyarország az 1967-ben Stockholmban megtartott konferencián elfogadott szöveg szerinti részes állam. A stockholmi szöveget az 1970. évi 18. tvr. hirdette ki. Az egyezmény legfontosabb célkitűzése, hogy a valamely részes államban megszerzett jogvédelem a többi részes államban is biztosított legyen, s ezt az egyezmény há-

rom elv rögzítésével kívánja elérni: 1. national treatment – egyenlő elbánás vagy nemzeti elbánás, mely szerint az egyezményben részes államok valamennyi részes állam szervezeteinek és állampolgárainak ugyanolyan jogokat kötelesek biztosítani, mint amit a sajátjainak biztosítanak; 2. right of priority (ún. uniós elsőbbség) – valamely tagállamban tett első, azaz alapbejelentés alapján, meghatározott határidőn belül (6 vagy 12 hónap) oltalmat nyerhet a bejelentő az összes tagállamban, mintha elsőként ott kért volna oltalmat; 3. common rules (közös szabályok) megállapítása, amelyekről a részes államok nemzeti jogrendje sem térhet el. A PUE az ipari tulajdon legszélesebb körére alkalmazható, tárgyi hatálya alá tartozik a találmány, a védjegy, az ipari minta, a használati minta, a kereskedelmi név, a származásjelzés, az eredetmegjelölés és a tisztességtelen verseny visszaszorítása is. Az egyezmény átfogó rendelkezéseit az iparjogvédelem egyes részterületein külön nemzetközi megállapodások egészítik ki, részben a PUE mellékegyezményeiként. Ezekhez a mellékegyezményekhez csak olyan államok csatlakozhatnak, amelyek egyúttal a PUE egyezményes államai is. 1. A nemzetközi védjegyoltalom fontosságát mutatja, hogy a gyári vagy kereskedelmi védjegyek nemzetközi lajstromozására már 1891-ben létrejött a Madridi Megállapodás, amelyet többször revízió alá vettek, Magyarország a stockholmi szöveg szerint részes állam. A megállapodás megteremtette a „nemzetközi védjegy” intézményét, amely azt jelenti, hogy bármely részes állam természetes vagy jogi személye egyetlen bejelentéssel valamennyi részes állam területén védjegyoltalmat igényelhet. A védjegyekkel kapcsolatos nyilvántartások egyszerűsítése céljából – szintén a PUE ke-

retében – 1957-ben Nizzában született egy mellékegyezmény, amelyet 1967-ben, majd 1977-ben Genfben is módosítottak. Magyarország a genfi szöveg szerint részes állam. 2. 1891-ben Madridban jött létre a többször kiegészített, az áruk hamis vagy megtévesztő származási jelzésének megakadályozására vonatkozó mellékegyezmény. Magyarország a lisszaboni szöveg szerint és a stockholmi kiegészítéssel részes állam. E megállapodás szerint minden olyan hamis vagy megtévesztő jelzést viselő árut, amely származási helyként valamely részes államot tünteti fel, le kell foglalni, a behozatalát meg kell tiltani, a hamis jelzés feltüntetését meg kell akadályozni. 3. Lisszabonban 1958-ban jött létre az eredetmegjelölések oltalmára és nemzetközi lajstromozására vonatkozó megállapodás, amelynek Magyarország az 1967-es stockholmi felülvizsgált és 1979-ben módosított szöveg szerinti részes állama. 4. Az ipari minták nemzetközi letétbe helyezésére vonatkozó Hágai Megállapodás lényege, hogy egy bejelentéssel több országban szerezhető mintaoltalom. 1968-ban Locarnóban mellékegyezmény jött létre az ipari minták nemzetközi osztályozásáról. A szabadalmak nemzetközi védelmének biztosítása céljából önálló nemzetközi szerződésként, a *→Szellemi Tulajdon Világszervezete (World Intellectual Property Organization – WIPO)* égisze alatt jött létre 1970-ben Washingtonban az ún. Szabadalmi Együttműködési Szerződés (Patent Cooperation Treaty – PCT). A Szerződés szabályai alapján egyszerűbb, gyorsabb és olcsóbb a találmányok jogi oltalmának elnyerése, mivel egy kérelemmel egyidejűleg több részes államban is oltalom igényelhető. A szabadalmak nemzetközi oltalma területén számos speciális egyezmény is létezik, így pl. a növényfajta-oltalom körében

a Genfi Egyezmény vagy a mikroorganizmusok szabadalmi eljárás céljából történő letétbe helyezése nemzetközi elismeréséről szóló Budapesti Szerződés. A WIPO keretében 2000-ben Genfben létrejött a Szabadalmi Jogi Szerződés (Patent Law Treaty – PLT) azzal a céllal, hogy korszerűsítse és harmonizálja a szabadalmi eljárásokat. (LE)

nemzetközi kereskedelem alapelvei

A ~t és szabályait a *→WTO*-egyezmények rögzítik. A legfontosabb alapelvek: 1. a *→diszkriminációmentesség*; 2. a vámok és más kereskedelmi korlátozások fokozatos lebontása kölcsönösen előnyös tárgyalások útján; 3. a kiszámíthatóság a liberalizációs vállalások szerződéses leköttetése és a kereskedelmi jogszabályok átláthatósága révén; 4. a tisztességes nemzetközi versenyt szolgáló magatartási szabályok; 5. a fejlődő országok világgazdasági integrációjának elősegítése. A kereskedelmi folyamatokat befolyásoló állami szabályozó eszközök a *→vámok és vámon kívüli akadályok*. A WTO multilaterális szabályrendszere ezek alkalmazásának lehetőségét és feltételeit korlátok közé szorítja – a tisztességes feltételek melletti nemzetközi versenyviszonyok biztosítása érdekében. (VL)

Nemzetközi kereskedelmi feltételek (International Commercial Terms – INCOTERMS)

A nemzetközi kereskedelem évszázadokon át kereskedelmi szokások (ismétlődő magatartásformák) alapján bonyolódott. A kereskedelmi szokásokat nem foglalták írásba, értelmezésük nem volt egységes, és ez költséges vitákat okozott. A nemzetközi kereskedelem fejlődése, volumenének gyors növekedése a vitás ügyek számának szaporodását is eredményezte. A *→Nem-*

zetközi Kereskedelmi Kamara (ICC) a helyzet megoldását abban látta, hogy összegyűjtötte a nemzetközi kereskedelemben kialakult szokásokat, azokat írásba foglalta, és 1936-ban ~ néven kiadta a nemzetközi kereskedelmi szokványt, közismert nevén az INCOTERMS-t. Az INCOTERMS kifejezés az angol International Commercial Terms rövidítéséből származik. A kereskedelem fejlődése következtében azonban a ~ folyamatos átdolgozást igényelnek, rendszerint tízévenként frissítik. A ~ klauzulákat tartalmazzák, amelyeket három-három betűből álló kód jelöl. A klauzulák meghatározzák az adásvételi szerződések szerződő feleinek jogait, kötelezettségeit, továbbá a szerződés teljesítési helyét és a fuvarparitást. A fuvarparitás az a földrajzi pont, ameddig a szállítással kapcsolatos költségeket az eladó viseli, majd e földrajzi pontot követően a szállítási költség a vevőt terheli. A kárveszélyviselés, azaz a szállítással kapcsolatos kockázat pedig a teljesítési helyen száll át az eladóról a vevőre. A klauzulák csoportosítása többféleképpen lehetséges. A ~ 2000-es változata szerint lehetnek egypontosak, amikor a költség és a kockázat ugyanazon a földrajzi ponton, vagy kétpontosak, amikor a költség és a kockázat eltérő földrajzi ponton száll át az eladóról a vevőre. A ~ 2010-es változata ugyanakkor a fuvarozási módok szerint csoportosítja a klauzulákat. A klauzulák jelentős része valamennyi →*nemzetközi áru fuvarozási* mód (nemzetközi vasúti, közúti, légi, folyami, multimodális fuvarozás és nemzetközi tengeri áru fuvarozás) esetében alkalmazható, kisebb hányada viszont csak nemzetközi vízi fuvarozás esetén. A ~ rendszere nagyon elterjedt a nemzetközi kereskedelemben, mert a hárombetűs kóddal jelölt klauzulák segítségével a →*nemzetközi adásvétel*

szerződés feltételei gyorsan és egyértelműen határozhatók meg úgy, hogy a felek a ~ egy meghatározott évben kiadott változatára hivatkoznak, kiválasztva a hárombetűs kóddal megjelölt, számukra megfelelő klauzulát. (LE)

nemzetközi kereskedelmi jogegységesítés

A nemzeti jogok közötti számtalan eltérés a nemzetközi kereskedelmi forgalomban okozza a legtöbb nehézséget. A nemzetközi kereskedelem jogi akadályainak kiküszöbölése, legalábbis a csökkentése a fő célja a jogegységesítési törekvéseknek. A jogegységesítés egy sajátos formája, hogy a tömegesen ismétlődő, évek hosszú során bevált, megszokott szerződéses fordulatok (szokások) szövegezésükben is letisztulnak és megszilárdulnak, és ún. szokványokká (*usance*) válnak. A szokványok lényeges tartalma ugyan általánosan ismert, de a részletkérdések eltérő értelmezéséből adódhatnak problémák, ezért a →*Nemzetközi Kereskedelmi Kamara (ICC)* szokványgyűjtemény (pl. →*INCOTERMS*) formájában egységesíti azokat. Az idők során jogegységesítési céllal univerzális (→*UNCITRAL*, →*UNIDROIT*) és regionális nemzetközi intézmények (pl. Európai Szerződési Jog Alapelvei elnevezésű uniós munkacsoport, más néven az ún. Ole Lando Bizottság) is létrejöttek. A jogegységesítési tervek előkészítésében rendkívül fontos szerepe van a jogösszehasonlításnak (*comparative law*), mivel első lépésként meg kell találni a különböző nemzeti jogrendszerekben azokat a közös pontokat, amelyeket egységes jogba lehet inkorporálni. A második lépés már jóval nehezebb, mivel nem elég a nemzeti jogrendszerek eltérő pontjainak feltárása, a különbségeket fel is kell oldani. Ez

lehetséges oly módon, hogy az adott viszonyra vonatkozó lehető legjobb megoldást fogadják el, vagy egy minden eddigi variációnál jobb, teljesen új megoldást dolgoznak ki. A jogegységesítés eredményeként létrejött egységes jogi megoldás egy-egy → *nemzetközi szerződésben* ölt testet, amelyeket aztán az egyezményes államok alkalmaznak. A jogegységesítéstől lényegesen eltérő folyamat a → *jogharmonizáció*, amely azt a célt szolgálja, hogy két állam jogrendszerének szabályai egymással összeegyeztethetővé váljanak. Az → *Európai Unióban* folyamatos a jogharmonizációs tevékenység. A jogbiztonság megteremtése érdekében ez alapvető követelmény, aminek következtében az uniós jog beépül a tagállamok jogrendszerébe. (LE)

Nemzetközi Kereskedelmi Kamara (International Chamber of Commerce – ICC)

A ~ az 1919-ben Atlantic Cityben (USA) tartott Nemzetközi Kereskedelmi Konferencia határozata alapján jött létre azzal a céllal, hogy élénkítse a nemzetközi kereskedelmet, ösztönözze a befektetéseket. Az alapítók „a béke kereskedői”-nek nevezték magukat. A ~ székhelye Párizsban van. A ~ tagjai lehetnek gazdasági társaságok, természetes személyek, ezek érdekképviseleti szervei, kamarák stb. A ~i tagság lehet közvetett és közvetlen. A közvetett tagság azt jelenti, hogy a tagsági viszony a ~ valamely nemzeti bizottságával áll fenn. Közvetlen tagság akkor létesíthető, ha az adott országban nincs a ~nak nemzeti bizottsága. A ~ legfőbb döntéshozó szerve a Tanács (World Council), tagságát a nemzeti bizottságok képviselői alkotják. Évente kétszer ül össze. A Tanács választja meg az elnököt, az alelnököket, a főtitkárt és a Végrehajtó Bizottságot. A megválasztott

tisztviselők mandátuma két évre szól. A Végrehajtó Bizottság feladata a stratégiai prioritások megvalósulásának felügyelete, évente háromszor ülésezik. A Titkárság feladata – élén a főtitkárral – az operatív ügyek intézése és a költségvetés elkészítése. Felügyelete a Pénzügyi Bizottsághoz tartozik. A szakmai munka a szakbizottságokban zajlik, minden egyes nemzeti bizottság delegálhat képviselőt a szakbizottságokba. Az egyes szakbizottságok elnökeit az elnök és a főtitkár nevezi ki. A ~ legfontosabb feladata a határokon átnyúló üzleti tevékenység szabályainak meghatározása (ajánlások, szokványgyűjtemények pl. az → *INCOTERMS*, szerződésmin-ták stb.), az alternatív kereskedelmi vitarendezés (ICC Nemzetközi Kereskedelmi Választottbíró-sága – ICC International Court of Arbitration) és nemzetközi üzleti érdekvédelmi tevékenység. 1951-ben a ~ létrehozta a Kereskedelmi Kamarák Nemzetközi Tájékoztatási Irodáját, amelynek nevéből a feladatok változása miatt 1960-ban kimaradt a „tájékoztatási” kifejezés. A Kamarák Világszövetsége (World Chambers Federation – WCF) nevet 2001-ben kapta a szervezet, amelynek több mint 12 000 kereskedelmi és iparkamara a tagja. A szövetség célja, hogy támogassa a kamarák és más érdekelt felek közötti nemzetközi partnerséget a helyi vállalkozások fejlődésének elősegítése érdekében. A kereskedelmi bűnözés megelőzése, kivizsgálása céljából hozta létre a ~ a világ üzleti közösségének egy központosított kereskedelmi bűnüldözési szervét, az ICC Commercial Crime Servicest, amelynek székhelye Londonban van. A különleges projektek köréből kiemelendő a BASCAP (Business Action to Stop Counterfeiting and Piracy), valamint a BASIS (Business Action to Support the Information Society). Az

előbbi projekt a szellemi tulajdonjog védelme érdekében, a hamisítás elleni küzdelemben vállal szerepet, az utóbbi az információs társadalom támogatását tűzte ki célul. (LE)

nemzetközi kereskedelmi választottbíráskodás

Nemzetközi választottbírási eljárásra két esetben kerülhet sor, kikötött joghatóság és \rightarrow *nemzetközi szerződésben* megállapított joghatóság esetén. A kikötött joghatóság azt jelenti, a szerződő felek úgy határoznak, hogy esetleges jogvitájukat választottbírási eljárás útján rendezik. Nemzetközi szerződésben viszont a szerződő államok döntenek úgy, hogy vita esetén választottbírásg jár el. A választottbírásgnak két fajtáját szokás megkülönböztetni. 1. Eseti vagy ad hoc választottbírásg esetén a szerződő felek a joghatóság kikötése mellett azt is eldöntik, hogy kik lesznek a választottbírák, emellett meghatározhatják az eljárási szabályokat is. Többnyire ezt úgy teszik, hogy utalnak valamely választottbírási szabályzatra, amely szerint az ad hoc választottbírásg eljár. 2. Intézményes vagy állandó választottbírásg egyes nemzeti kereskedelmi kamarák vagy más hasonló szervek mellett jön létre, s attól intézményes, hogy van elnöke, adminisztrációs apparátusa, választottbírói névjegyzéke, eljárási rendje, szabályzata. Az intézményes választottbírásg valamely jogvitában – hasonlóan az ad hoc választottbírásghoz – csak akkor jár el, ha a felek a joghatóságát kikötik. A \rightarrow *nemzetközi kereskedelmi jogegységesítési* törekvések nem hagyták érintetlenül a választottbíráskodás területét sem, részben nemzetközi egyezmények, részben mintatörvények, mintaszabályzatok születtek. A ~sal kapcsolatos első nemzetközi szerződések még

a Népszövetség égisze alatt jöttek létre. Az \rightarrow *ENSZ* Európai Gazdasági Bizottsága (United Nations Economic Commission for Europe – UN ECE) keretében 1961-ben Genfben dolgozták ki a nemzetközi kereskedelmi választottbíráskodásról szóló Európai Egyezményt (ECE Arbitration Rules). Az egyezmény mind eseti, mind intézményes választottbírásgok nemzetközi kereskedelmi ügyben lefolytatott eljárására vonatkozik oly módon, hogy ad hoc választottbírásg esetén szerződésben kikötött eljárási rendként alkalmazható, állandó választottbírásg esetében pedig mintaszabályzat funkciót tölt be. A ~sal kapcsolatban az \rightarrow *UNCITRAL* égisze alatt több mintadokumentum is készült, nevezetesen 1. 1976-ban a Választottbírási Mintaszabályzat (UNCITRAL Rules), 2. 1980-ban az Egyeztetési Szabályzat (UNCITRAL Conciliation Rules), 3. 1985-ben a Választottbírási Mintatörvény (UNCITRAL Model Law). Az UNCITRAL Rules az állandó választottbírásgok eljárási szabályzatának kidolgozása során szolgálhat mintául, vagy a szerződő felek eljárási rendként köthetik ki, ha jogvitájukat eseti választottbírásg elé utalják. Az UNCITRAL Conciliation Rules a választottbírási eljárást megelőző egyeztetési (békéltetési) eljárás lefolytatásához nyújt segítséget mintaszabályzat formájában. Az UNCITRAL Model Law olyan államok jogalkotó szervei számára szolgálhat mintául, melyek belső jogrendjéből hiányzik a választottbíráskodásra vonatkozó törvény. A külkereskedelmi ügyletekben kikötött választottbírásg határozatának belső jogi elismerése és annak végre hajtása hiányában az egész választottbírási mechanizmus működésképtelen lenne. Ezt hivatott kiküszöbölni az 1958-ban kidolgozott, a külföldi válasz-

tottbíróági határozatok elismeréséről és végrehajtásáról szóló New York-i Konvenció (Convention on the Recognition of Foreign Arbitral Awards – the „New York Convention”). A konvenció legfontosabb rendelkezése szerint a választottbíróági határozatokat valamennyi egyezményes állam kötelezően elismeri és annak a területnek a szabályai szerint hajtja végre, ahol a határozat elismerését és végrehajtását kéri. (LE)

nemzetközi kereskedelmi választottbíróóságok

A választottbíráskodás jogintézménye az államok közötti nemzetközi közjogi jellegű, majd később a kereskedők egymás közötti belföldi kereskedelmi jellegű jogvitáinak rendezésére alakult ki, de igazi jelentőségre a nemzetközi kereskedelmi jogviták elbírálása során tett szert. 1. A ~ sorából kiemelkedik a →*Nemzetközi Kereskedelmi Kamara (ICC)* 1923-ban létrehozott Nemzetközi Kereskedelmi Választottbíróósága (ICC International Court of Arbitration). Az intézmény szervezete teljesen eltér az általános választottbíróági struktúrától. Legfontosabb szerve a Választottbírói Testület (Court), amelynek különféle állampolgárságú tagjait az ICC Tanácsa választja három évre. A Court tagjai nem szerepelnek választottbírói névjegyzékben, ebből következően a Court nem hoz választottbírói döntéseket sem. A jogvitában eljáró egyesbíró vagy a háromtagú tanács egy-egy tagját a felek jelölik, az elnököt a tanács két tagja választja. A felek mulasztása esetén a bírákat és az elnököt is – az ICC megfelelő nemzeti bizottságaival konzultálva – a Court nevezi ki erre a tisztségre, a felek által jelölt bírakat pedig a Court e tisztségükben megerősíti. A választottbírói tanács a határozatát

szótöbbséggel hozza, szavazategyenlőség esetén a tanács elnöke dönt. A meghozott határozatot aláírás előtt fel kell terjeszteni a Courthoz jóváhagyásra, ennek során a Court alaki javításokat végezhet, de érdemi kérdésekre is felhívhatja a választottbírói tanács figyelmét, különös tekintettel arra, hogy a határozat végrehajthatósága biztosított legyen. 2. A beruházásokkal kapcsolatos jogvitákban jelentős szerepe van a →*Beruházási Viták Rendezése Nemzetközi Központjának (International Centre for Settlement of Investment Disputes – ICSID)*, amely az ún. Washingtoni Egyezményvel jött létre 1965-ben. A Központ legfőbb szerve az Igazgató Tanács, amelynek az elnöke a Világbank elnöke, az operatív feladatokat a Titkárság látja el, élén a főtitkárral. A békéltető és választottbíróági eljárásokat a Békéltetők és a Választottbírák Testületének tagjai folytatják le. A Központ joghatósága olyan beruházásból keletkező jogvitára terjed ki, amely egy egyezményes állam és egy másik egyezményes állam állampolgára (vagy ott honos személy) között jött létre, és a felek írásban hozzájárultak a vita Központ elé terjesztéséhez. Megjegyzendő, hogy számos bilaterális beruházásvédelmi megállapodásban már eleve kimondják a szerződő államok a Központnak való alávetést. A választottbíróági eljárásra vonatkozó speciális szabályok közül ki kell emelni a bírák függetlenségének biztosítását célzó rendelkezést, mely szerint az eljáró tanács tagjainak többsége nem lehet a vitában érintett felek államainak polgára. A Washingtoni Egyezményvel kapcsolatos értelmezési probléma esetén az egyezményes államok a hágai →*Nemzetközi Bírósághoz* fordulhatnak. 3. A Világbank kormányzóinak tanácsa (Board of Governors) évi rendes ülésén 1985-ben Szöulban elfogadta

a → *Nemzetközi Beruhásbiztosítási Ügynökséget (Multilateral Investment Guarantee Agency – MIGA)* létrehozó egyezményt, mely egyezmény is létesített egy békéltetési és választottbíróvási vitarendezési mechanizmust. 4. A → *Szellemi Tulajdon Világszervezete (WIPO)* 1993-ban létrehozta a Választottbíróvási és Közvetítő Központot (Arbitration and Mediation Center), amelynek – a WIPO saját szabályzatai szerint lefolytatható – négyféle vitarendezési eljárás tartozik a hatáskörébe: a közvetítés, a választottbíráskodás, a gyorsított választottbíráskodás és a kombinált eljárás, amely közvetítésből és választottbíráskodásból áll. A Központnak két szerve van. Az egyik a hattagú Választottbíróvási Tanács, amely ajánlásokat, tanácsokat fogalmaz meg a Központnak, különös figyelemmel a vitarendezési szabályzatokra, a másik a Választottbíróvási Konzultatív Bizottság, amely az eljárások során felmerülő különleges kérdésekben formál véleményt. (LE)

nemzetközi konténerfuvarozás

→ *nemzetközi áru fuvarozás*

nemzetközi közúti áru fuvarozás

→ *nemzetközi áru fuvarozás*

nemzetközi kvótakereskedelem

A ~ fogalmán azokat a nemzetközi éghajlatvédelmi politikához kapcsolódó jogintézményeket értjük, melyek keretében üvegházhatású gázok kibocsátására vonatkozó jogosultságokkal rendelkező államok vagy vállalatok e jogosultságukat más államok, vállalatok vagy pénzügyi közvetítő szervezetek részére értékesítik. Természettudományos alapja, hogy a bárhol kibocsátott üvegházhatású gázok hatása globálisan kiegyenlítődik. Közgazda-

sági szempontból ezért észszerű ott támogatni a kibocsátások mérséklését, ahol ez a legolcsóbban megvalósítható. A ~nek két fő formája működik. 1. Az → *Európai Unió* területén működő jelentős kibocsátó vállalatoknak kötelező részt venniük az EU ún. emissziókereskedelmi rendszerében (Emission Trading Scheme – ETS). A cégek részére rendelkezése álló kvótamennyiség folyamatosan csökken, ezért a kibocsátók vagy kénytelenek kibocsátásaikat is folyamatosan csökkenteni, vagy a piacon kvótát vásárolni. A vállalatokat szigorú monitoring, hitelesítési és elszámolási kötelezettség terheli. A kvótahiány jelentős bírságot von maga után. Az Európai Unió fontos politikai törekvése az EU ETS és a nemzeti kibocsátáskereskedelmi rendszerek összekapcsolása, de erről 2021-ig egyetlen harmadik országgal sem sikerült megállapodni. 2. Lényegesen eltérő az ENSZ 1992-ben elfogadott Éghajlatváltozási Keretegyezménye alatt létrejött önkéntes kvótakereskedelem. Ennek alapján a nemzetközi kibocsátáscsökkentési kötelezettséggel rendelkező országok saját maguk megvásárolhatják más országok kibocsátásfeleslegét, melyet saját vállalatuk teljesítésére felhasználhatnak. (BG)

nemzetközi légi áru fuvarozás

→ *nemzetközi áru fuvarozás*

nemzetközi multimodális fuvarozás

→ *nemzetközi áru fuvarozás*

nemzetközi szállítmányozás

→ *nemzetközi áru fuvarozás*

nemzetközi tengeri áru fuvarozás

A ~nak két fajtája van, a vonalhajózás (liner service) és a bérelt hajózás (charter). 1. A vonalhajózás meghatározott kikötők

között darabáru menetrendszerű rendszeres fuvarozását jelenti. A tengeri fuvarozás legfontosabb okmánya a hajóraklevél vagy más szóval hajóselismervény (Bill of Lading, nemzetközileg elfogadott rövidítése B/L), amely megtestesíti az árura vonatkozó tulajdonjogot, azaz értékpapír. A hajóselismervény kötelező tartalmát az 1924-ben megalkotott Hágai Szabályok, más elnevezéssel a Brüsszeli Egyezmény (kihird.: az 1931. évi VI. tc.) határozza meg. A tengeri áru fuvarozással összefüggésben kiemelendő az ún. közös hajókár (general average) intézménye. Abban az esetben, ha például a hajó léket kap, és a teher könnyítése érdekében a rakomány egy részét a tengerbe dobálják, a kárt arányosan kell megosztani a rakomány valamennyi tulajdonosa és a hajó tulajdonosa között, a fuvarozott áru és a hajó értékének arányában. A közös hajókárra vonatkozó szabályokat az ún. Yörki Szabályok határozták meg először, amelyet 1874-ben átdolgoztak, és jelenleg York–Antwerpeni Szabályok (York–Antwerp Rules) néven ismertek (amit 1994-ben ismételtlen átdolgoztak). A York–Antwerpeni Szabályokat egyetlen állam sem hirdette ki belső jogszabállyal, így azokat széles körben szokványként alkalmazzák. 1976-ban az →*UNCITRAL* a tengeri áru fuvarozásra kidolgozott egy újabb egyezményt, ez az ún. Hamburg Rules, amely a Brüsszeli Egyezményhez képest növelte a fuvarozó felelősségét. 2. A bérelt hajózás (charter party, röviden: C/P) azt jelenti, hogy a hajótulajdonos a hajó egészét vagy egy részét átengedi az áru továbbítása céljából. A bérelt hajózásnak három fajtája van, az útvonalbérlet (trip vagy voyage charter party), időbérlet (time charter), és a „csupaszhajótest-bérlet” (bare-bost charter). Az időbérlet során a bérlő meghatározott időre és

bérleti díj ellenében veszi bérbe a hajót, a csupaszhajótest-bérlet esetében pedig személyzet nélkül történik a bérbeadás. Az útvonalbérlet minősül fuvarozásnak, a másik két esetben az áru továbbítása bérelt eszközzel az eladó által történik. A Balti és Nemzetközi Hajózási Konferencia (The Baltic and International Maritime Conference – BIMCO) a gyakorlatban az útvonalbérletre 1922 óta használt általános szerződési feltételeket (Uniform General Charter Party) 1976-ban átdolgozta, ami mintaként szolgál a fuvarozási szerződések megkötéséhez. (LE)

Nemzetközi Valutaalap (International Monetary Fund – IMF)

A ~ot az 1944-ben tartott Bretton Woods-i értekezleten hozták létre – a →*Világbank*kal párhuzamosan – 44 ország bevonásával. Székhelye Washingtonban van. Feladata a nemzetközi fizetési mérlegproblémával küzdő államok számára kedvezményes hitelek biztosítása. A ~ hitelezés mellett a nemzetközi kereskedelem stabilitásának és liberalizálásának előmozdítására is törekszik. Figyelemmel kíséri a nemzetközileg fontosabb árfolyamokat a korábbi globális válságok elkerülése érdekében. 189 tagországa van. Tagjai között nemcsak az →*ENSZ* tagállamok, hanem más entitások (Tajvan, Hongkong, Koszovó) is szerepelnek. Kormányközi szervezet, a Kormányzó Tanácsban a szavazati jog a kvóták szerint oszlik el. 2010 után történt meg az utolsó kvótarendezés a nagyobb feltörekvő országok javára. A rendelkezésre álló tőkét ún. Különleges Lehívási Jogokban, SDR-ben (Special Drawing Rights) tartja nyilván, mely a legnagyobb világválutákat (USA dollár, euró, jen, angol font, kínai renminbi) valutakosár formájában egyesíti. Kölcsönzési kapacitása eléri

az 1 milliárd dollárt, ennek az összegnek a nagy része a tagállamok kvótabefizetéseiből tevődik össze. A hitelezésen kívül feladata a tagállamok gazdaságának rendszeres vizsgálata, a világgazdasági folyamatok elemzése és technikai-szakmai segítségnyújtás. A nagy pénzügyi jellegű válságok idején jelentős hiteleket nyújtott a bajba jutott tagállamoknak (1956, 1982, 1998). Legnagyobb hitelkihelyezése a 2008–13 közötti globális pénzügyi válság idején volt. Magyarország 1982 májusa óta tagja a szervezetnek. 1998-ig folyamatosan hitelezési igénye volt. A 2008 októberi fizetési problémája idején jelentős hitelt kapott a ~-tól, melyet 2014-ig visszafizetett. A volt kommunista országok a rendszerváltoztatás kezdetén vagy utána léptek be a szervezetbe. (BZs)

nemzetközi vasúti áru fuvarozás

→ *nemzetközi áru fuvarozás*

nemzetközi versenyképesség mutatói

A ~val szembeni követelmény, hogy képesek legyenek termékek, szektorok és nemzetgazdaságok teljesítményének összehasonlítására, illetve trendek kimutatására. A legátfogóbb mutató a Világgazdasági Fórum (World Economic Forum – WEF, Genf) által 1979 óta használt globális versenyképességi mutató (Global Competitiveness Index – GCI). A GCI 12 területen 1–7 közötti pontszámot ad az országoknak. A területek pontszáma a részterületek 1 (legrosszabb) és 7 (legjobb) közötti pontszámából kalkulált szám. A területek: 1. intézmények, 2. infrastruktúra, 3. makrogazdasági környezet, 4. egészségügyi ellátás és alapfokú oktatás, 5. felsőoktatás és továbbképzés, 6. árupiac, 7. munkaerőpiac, 8. pénzügyi piac, 9. technológiai befogadóképesség, 10. a piac mé-

rete, 11. üzleti környezet, 12. innováció. Széles körben használt továbbá a Balassa Béla nevéhez kapcsolódó „feltárt komparatív előnyök” (Revealed Comparative Advantages – RCA) indexe, amely az adott terméknek az adott gazdaság exportjában és a világgazdaságban látható mértékét arányosítva határozza meg egy adott gazdaság adott termékben megjelenő, más gazdaságokhoz viszonyított globális kereskedelmi pozícióját. Mindkét mutató alkalmas arra, hogy a külkereskedelmi, monetáris és külpolitikai torzító hatásokat kiszűrje, mivel nem előzetes (pre), hanem utólagos (post) állapotokat vizsgál. Az utóbbi évtizedekben gyakran idézik a lausanne-i székhelyű IMD (International Institute for Management Development) intézet mutatóit, melyek azonban nem ölelik fel annyi országot, mint a WEF mutatói. Magyarországon 2017-től az MNB kezdett Versenyképességi Jelentéseket, majd Versenyképességi Programot kidolgozni. Ezek állami végrehajtását 2019-től Versenyképességi Tükörben követi nyomon. A kormány által felállított Versenyképességi Tanács is ad ki jelentéseket a nemzetközi versenyképesség témájában. (TÁ)

neoklasszikus nemzetközi

munkamegosztási elméletek

A munkamegosztási elméletek a termelési tényezők (föld, munka, tőke) nemzetgazdaságok közötti áramlását vizsgálják. A ~ között a legjelentősebb az Eli Filip Heckscher (1879–1952) és Bertil Ohlin (1899–1979) nevéhez fűződő, ún. Heckscher–Ohlin–(HO-)modell, amely a klasszikus modellekkel (Smith és Ricardo) ellentétben komplex vizsgálatra is alkalmas. Adam Smith (1723–1790) abszolút előnyökről szóló elmélete két terméket és két országot hasonlít össze. Annak a gaz-

daságnak van abszolút előnye, amelyeknek egy termék előállításához kevesebb munkaóra van szüksége, így az adott országra erre a termékre szakosodik, ezt exportálja. David Ricardo (1772–1823) komparatív előnyökről szóló elmélete több gazdaság együttes vizsgálatára is alkalmas, és a szereplők egymáshoz viszonyított előnyeit és hátrányait vizsgálja. Minden ország arra a termékre szakosodik, amelyekben nagyobb abszolút előnye vagy kisebb abszolút hátránya van. A HO-modell két ország két termelési tényezőjét (tőke, munkaerő) és két termékét hasonlítja össze, a termelési tényezők relatív felhasználását határozza meg. Így meghatározza, hogy melyik ország melyik termelési tényezőben relatíve gazdagabb, azaz melyik termelési tényezőre épülő ágazatra kell szakosodnia. A szakosodás miatt ebben az ágazatban megnő a termékek relatív kínálata, azaz nemcsak a belföldi fogyasztást elégíti már ki, hanem olyan felesleg is keletkezik, amit exportálni tud. A másik termék termelése, amiben relatíve szegényebb, nem szűnik meg, a termelés a belföldi piaci kereslet egy részét elégíti ki. (TÁ)

nettó export

Nemzetgazdaságunk külkereskedelmi forgalmának fontos mutatója, a teljes export és a teljes import értékének számszerű különbsége, a külkereskedelmi forgalom (fizetési mérleg szerinti) egyenlege. Ha az export meghaladja az importot, a különbség a külkereskedelmi többlet, negatív ~egyenleg esetén viszont külkereskedelmi hiány keletkezik. A ~ előjeléhez nem kapcsolható értékítélet, önmagában a negatív egyenleg nem feltétlenül rossz, a pozitív pedig nem feltétlenül jó. Külkereskedelmi forgalmunk két része az áruk külkereskedelme és a szolgáltatások külkereskedel-

me. A termék és szolgáltatás ~jának és importjának meghatározása a fizetési mérleg és a nemzeti számlák módszertana szerint történik, így eltér a „klasszikus” termékkitétel és termékbehozatal, valamint a szolgáltatásexport és szolgáltatásimport számításától. A ~ az aggregát kereslet egyik komponense, amelyen keresztül hathat a növekedésre. A ~-mérleg javulása az adott időszakban növeli a GDP-t, míg a mérleg romlása ugyanabban az időszakban csökkenti azt. (BGy)

New York-i Konvenció a külföldi választottbírósi határozatok elismeréséről és végrehajtásáról → *nemzetközi kereskedelmi választottbíráskodás*

nyitottsági mutatók (külső sérülékenység)

A ~ a nemzetgazdaság exportjának, importjának és GDP-jének összefüggésében vizsgálják, hogy 1. a gazdaság milyen mértékben integrálódott a világkereskedelemben; 2. hogyan hat az export és az import változása a GDP-re; 3. a világkereskedelem változásai hogyan hatnak a gazdaság külkereskedelmi mutatóira. A ~at három kategóriába sorolhatjuk: 1. a külkereskedelmi kapcsolatok intenzitását és a külkereskedelmi tevékenység erősségét mutató intenzitási mutatók (exporthányad, importhányad, kereskedelem-intenzitási mutató, relatív világkereskedelmi intenzitási mutató, külkereskedelemből származó jövedelem-többlet, → *nettó exportnyereség*, nettó exportjövedelem); 2. az export és az import változásának a GDP változására gyakorolt hatását mutató érzékenységi mutatók (export-multiplikátor, importhatárhajlam, átlagos importhajlam, az import jövedelemrugalmassága); 3. → *cse-*

rearány-mutatók. A világkereskedelem változásai, különösen a kereskedelmi sokkok begyűrűznek a gazdaságba, ami sérülékennyé teszi a gazdaságot. A külső sérülékenység mértéke annál jelentősebb, minél kevésbé diverzifikált az exportszerkezet és minél nagyobb az export változásának hatása a GDP-re. A külső sérülékenység mértéke a ~on keresztül állapítható meg. (TÁ)

OECD → *Gazdasági Együttműködés és Fejlesztés Szervezete*

összefonódások kontrollja

Az ~nak a célja, hogy a vállalatok közötti fúziók (pl. egyesülések, beolvadások, felvásárlások) révén ne jöjjön létre versenyt kiiktatni képes független piaci pozíció, monopólium. Csak a bizonyos méret feletti összefonódások képezik előzetes versenyhatósági kontroll tárgyát. Az →EU-ban a vállalkozások terheinek csökkentése érdekében létrejött és a közösségi dimenziót elérő összefonódások ellenőrzésére az EU Bizottság kizárólagosan jogosult. Az EU Bizottság joghatósága alá tartozó ügyekben a tagállamok csak szűk esetekben (pl. közbiztonság, médiapluralizmus védelme érdekében) avatkozhatnak be. Nemzeti szinten az összefonódás ellenőrzési szabályaira nincsenek EU-s megkötések. Az ~nak tárgyát a független piaci szereplők közötti tranzakciók képezik, nevezetesen amikor egy független piaci szereplő feletti irányítás megváltozik. Az irányítás lehet egyedüli vagy közös, és alapulhat jogi (de iure) vagy tényleges (de facto) helyzeten. (TA)

Paris Convention for the Protection of Industrial Property → *nemzetközi iparjogvédelem*

PCT (Patent Cooperation Treaty)
→ *nemzetközi iparjogvédelem*

piaci magánszereplő elve

Az →*állami támogatásokra* vonatkozó uniós szabályok keretében alkalmazott ~ annak megállapítására szolgál, hogy egy adott intézkedés tekintetében az állam egy piacgazdasági szereplőhöz hasonlóan járt-e el vagy sem. Az utóbbi esetben az állam piacon meg nem szerezhető előnyt biztosít az intézkedés kedvezményezettjének. A kedvezményezett nyereséges vagy veszteséges volta önmagában nem döntő tényező annak meghatározásánál, hogy a szóban forgó gazdasági ügylet megfelel-e a piaci feltételeknek. A vizsgálat során, amelyet a döntés időpontjában rendelkezésre álló információk alapján kell elvégezni, figyelmen kívül kell hagyni minden olyan megfontolást, amely kizárólag a közhatalmi szerephez kapcsolódik (például társadalmi, regionális politikai vagy ágazati politikai megfontolásokat). (HE)

PLT (Patent Law Treaty) → *nemzetközi iparjogvédelem*

preferenciális elbánás

A csupán meghatározott partnereknek nyújtott ~ lényegében szelektív vámkedvezmény, mely a →WTO szabályai szerint általában tiltott, mert ellentétes a →*diszkriminációmentesség* elvével. ~ csak a WTO-megállapodásokban meghatározott esetekben és feltételekkel nyújtható. A WTO-tagok autonóm módon biztosíthatnak vámkedvezményeket a fejlődő országok termékeinek importjára az ún. általános preferenciális rendszer keretében. A kedvezményezett országok kijelölése azonban nem lehet önkényes, annak objektív feltételeken kell alapulnia. A legna-

gyobb kedvezmény elve alóli jogszerű kivételt képeznek azok a szerződéses preferenciák, piacra jutási kedvezmények is, amelyeket egy fél regionális gazdasági integrációs megállapodás keretében biztosít partnereinek (→*regionális gazdasági integrációk*). (VL)

protekciónizmus

Olyan gazdaság- és kereskedelempolitikai irányzat, ahol az állam a hazai gazdasági szereplőket igyekszik különféle intézkedésekkel megvédeni a külföldi vállalkozások vagy azok termékei, szolgáltatásai által támasztott verseny hatásaitól. A protekciónista gyakorlatok lehetnek általános jellegűek, vagy szelektíven csak egy adott ágazatra, gazdálkodói körre vonatkoznak. Az alkalmazott eszközök célozhatják az import árszintjének emelését a behozatalra vonatkozó magas vámokkal és illetékekkel, vagy akár a versenyző termékek részleges vagy teljes kizárását mennyiségi korlátozásokkal, importtilalmakkal és egyéb vámon kívüli akadályokkal (→*vámok és vámon kívüli akadályok*). A külföldi tulajdonú vállalkozások piaci működését nehezíthetik a nyíltan vagy burkoltan diszkriminatív adózási szabályok, a gazdasági célú letelepedéshez vagy az üzletvitelhez kapcsolt korlátozó szabályozások, adminisztratív rendelkezések. (VL)

regionális gazdasági integrációk

A ~ alapcélja a részes országok egymás közötti kereskedelmi és gazdasági kapcsolatainak erősítése. Ez kiegészülhet a harmadik országokkal szembeni egységes szabályok és elvek alapján való fellépéssel. A ~ tartalmuk és mélységük alapján kategorizálhatók. A →*szabadkereskedelmi megállapodások* lebontják a felek közötti áruforgalmi (és esetenként szolgáltatáske-

reskedelmi) korlátozásokat, de harmadik országok felé a résztvevők továbbra is önálló kereskedelempolitikát folytatnak. A vámunió az egymás közötti kereskedelem liberalizálása mellett a külső országokkal szemben már közös vám- és kereskedelempolitika alkalmazását is megkívánja. A közös piac az integrációban részt vevők között a vámunióon túlmenően megteremti az áruk, szolgáltatások, tőke és munkaerő akadálytalan áramlását a belső piacon. A gazdasági unió már a felek közötti szoros gazdaságpolitikai koordinációt is szükségessé teszi. A monetáris unió a fentiekén túl közös gazdaság- és pénzügypolitika alkalmazását is igényli. (VL)

regionális támogatási térkép

A ~ az →*állami támogatásokra* vonatkozó uniós szabályokon belül a regionális beruházási támogatási jogcím alkalmazásával összefüggő fogalom. A beruházás költségeinek százalékában kifejezve mutatja meg, hogy egy adott tagállamon belül hol és milyen mértékű regionális beruházási támogatást lehet nyújtani. A ~ kialakításának szabályait a mindenkor hatályos uniós iránymutatás tartalmazza. Ebben az a) jelzésű térségek azok a NUTS 2 szintű (Magyarországon nagyrégió) területi egységek, ahol az egy főre jutó GDP az →*EU-átlag* 75%-a alatt van. A c) jelű térségek jelentős részét a tagállamok maguk jelölik ki az iránymutatásban szereplő szabályok alapján, és szintén az iránymutatásban a tagállami lakosság arányában meghatározott mértékig. Az a) és c) területeken adható maximális támogatás mértékét is rögzíti az iránymutatás. A tagállamok kötelesek javaslatot készíteni a támogatási térképükre vonatkozóan, és ezt a Bizottsággal jóvá kell hagyatniuk (→*állami támogatások engedélyezése*). Ennek jóváhagyásáig regio-

nális beruházási támogatás az adott tagállamban nem nyújtható. A térképek általában a \rightarrow *többéves pénzügyi kerettel* azonos ideig hatályosak. Az iránymutatás rendelkezései értelmében a pénzügyi perspektíva közepén a tagállamok felülvizsgálhatják c) területeik listáját. Azokon a területeken, amelyek nincsenek rajta e térképen, nem lehet regionális beruházási támogatást adni. A magyarországi ~et kormányrendelet tartalmazza. (HE)

szabadkereskedelmi megállapodások és övezetek

A ~ keretében a felek azonnal vagy észszerű ütemterv rögzítésével fokozatosan megszüntetik egymással szemben a behozatali vámokat és mennyiségi korlátozásokat – lényegében kereskedelmi forgalmuk teljes körére. Amennyiben a megállapodás az áruk mellett a szolgáltatások kereskedelmére is kiterjed, e területen is szükséges a kereskedelmi akadályok széles körű lebontása. Szabadkereskedelmi övezetről kettőnél több résztvevő által kötött megállapodás esetén beszélünk. Mivel a szabadkereskedelmi partnerek harmadik országok felé saját, egymástól akár jelentős mértékben eltérő vámjaikat és kereskedelempolitikai eszközeiket alkalmazzák, biztosítani kell, hogy a megállapodásból fakadó piacra jutási előnyöket csak a szabadkereskedelmi partnerek áruai élvezhessék. Ehhez a felek részletes származási szabályokat állapítanak meg, amelyek betartását a vámkezelések során ellenőrzik. A szabadkereskedelmi övezetek esetében a megállapodás megfelelő alkalmazását – a felek képviselőiből álló döntéshozó testület mellett – több esetben állandó szakmai titkárság felállításával próbálják meg elősegíteni. Ilyen állandó titkárságok működnek az \rightarrow *EFTA*- és a \rightarrow *CEFTA*-egyezmények esetében. (VL)

Szellemi Tulajdonjogok Kereskedelmi Vonatkozásairól szóló Egyezmény (Agreement on Trade-Related Aspects of Intellectual Property Rights – TRIPS)

A ~ a \rightarrow *WTO* egyezményrendszerének része. A ~ a szellemi tulajdon körébe tartozó valamennyi oltalmi fajtával (szerzői jogok és kapcsolódó jogok; védjegyek; földrajzi megjelölések; ipari minták; szabadalmak; félvezető áramkörök topográfiája; nyilvánosságra nem hozott adatok) kapcsolatban általános érvényű oltalmi minimumot határoz meg a *WTO*-tagok számára, és lehetővé teszi az ennél magasabb fokú oltalom nyújtását is. A ~ esetében is érvényes a nemzeti elbánás és a legnagyobb kedvezmény elvének alkalmazása, azonban csak a szellemi tulajdonra vonatkozó más nemzetközi egyezményekben meghatározott jogok és kötelek sérelme nélkül. (VL)

Szellemi Tulajdon Világszervezete (World Intellectual Property Organization – WIPO)

A ~ 1967-ben alakult azért, hogy az egész világon védje a szellemi tulajdont, és ösztönözze, elősegítse a kreatív tevékenységeket. A ~-nek eredete az ipari tulajdon oltalmára 1883-ban kötött Párizsi Uniók Egyezményéhez (PUE) és az 1886-ban kötött, az irodalmi és művészeti művek védelméről szóló Berni Uniók Egyezményéhez (BUE) nyúlik vissza. A két szervezet irodáit, titkárságát a Szellemi Tulajdon Védelmének Egyesített Nemzetközi Irodája, azaz a BIRPI (Bureaux Internationaux Réunis pour la Protection de la Propriété Intellectuelle) néven összevonták, s ennek a szervezetnek lett a jogutódja a ~. A ~ a megalakulása után hét évvel az \rightarrow *ENSZ* szakosított szerve lett, amelyben kiemelkedő szerepe volt a magyar származású, ame-

rikai állampolgárságú Bogsch Árpádnak. Bogsch Árpád közel 35 évig volt a BIRPI, majd a ~nek főigazgató-helyettese, aztán főigazgatója. A ~nek székhelye Genfben van, de irodát működtet Rio de Janeiroban, Pekingben, Tokióban, Moszkvában és Szingapúrban. Tagállamainak száma 189. A ~nek ülésein 250 nem kormányzati és kormányzati szervezet hivatalos megfigyelői státusszal rendelkezik. Döntéshozó szerve a Közgyűlés, a Konferencia és a Koordinációs Bizottság. A Közgyűlés évente egyszer, ősszel tartja üléseit. A Közgyűlés meghatározott céllal állandó szakértői bizottságokat, az állandó bizottságok pedig munkacsoportokat hozhatnak létre. A Közgyűlés diplomáciai konferenciát akkor hív össze, ha valamely nemzetközi szerződés a véglegesítés szakaszába jutott. A diplomáciai konferencia a tagállamok magas szintű találkozója. A ~ 26 nemzetközi egyezményt kezel, három lajstromozási rendszert működtet, a madridi rendszer a védjegylajstrom, a hágai rendszer az ipari minta (formatervezési minta) lajstroma és a lisszaboni rendszer az eredetmegjelölési lajstrom. A ~ globális információ hálózatot hozott létre – ez a WIPOnet –, hogy biztonságos kapcsolatot teremtsen a tagállamok között a szellemi tulajdon védelmében. Meg kell említeni a ~ Világakadémiát, amely előadások, konferenciák szervezésével, kutatási lehetőségekkel segíti elő a szellemi alkotások jogának minél szélesebb körű ismertetését. A ~ Választottbíró-sági és Közvetítő Központot (Arbitration and Mediation Center) működtet, amely a ~nek a hatáskörébe tartozó vitás ügyeket a saját eljárási szabályzatai alapján bírálja el. A Központ az utóbbi időben megsokasodó, internetelési névvel (az ún. domain-névvél) kapcsolatos vitás ügyek bírálatát illetően globálisan jelentős szerepet tölt be. (LE)

SZEV

A ~ a → *Kölcsönös Gazdasági Segítség Tanácsa* orosz nyelvű nevének – Szovjet Economicszkoj Vzaimopomoscsi – rövidítése. (LE)

SZMGSZ

(*Szoglasenyie o Mezsduarodnom Zseleznodorozsnom Gruzovom Szooobszenyii*) → *nemzetközi árufuvarozás*

szolgáltatás külkereskedelme

A ~ a külkereskedelmi forgalomnak a termék-kereskedelem melletti másik, egyre növekvő szerepet kapó része. Ide sorolunk minden olyan magánjogi szerződésen alapuló tevékenységet, amely szolgáltatásra vonatkozó kölcsönös kötelezettséget jelent rezidens (belföldi) és nem rezidens (külföldi) partner között. A szolgáltatás a szükségleteket a fogyasztóval kialakított közvetlen kapcsolat útján elégíti ki. Általában nem ölt anyagi-tárgyi formát, hanem a gazdasági egységek, objektumok, személyek állapotának hasznos megváltoztatásában, illetve megőrzésében nyilvánul meg. Néhány esetben a szolgáltatást tárgyi formában nyújtják, vagy termékátadással együtt teljesül (például egyedi szoftvernél az adathordozó, filmkópia a film forgalmazói jogával, írói kézirat, bérbe adott javak). A ~ négy nagy csoportba sorolható: üzleti szolgáltatások, szállítási szolgáltatások, kormányzati szolgáltatások és a turizmus. Ezek a kategóriák tovább bonthatók kisebb szolgáltatástípusokra az ún. kibővített fizetési mérleg szerinti szolgáltatás (Extended Balance of Payment Services – EBOPS) kategóriái szerint. (BGy)

Szolgáltatások Kereskedelméről Szóló Általános Egyezmény (General Agreement on Trade in Services – GATS)

A ~ a → *WTO* egyezményrendszerének része. Létrehozásának az volt a célja, hogy a szolgáltatások dinamikusan bővülő nemzetközi kereskedelmére is kialakuljon egy olyan hatékony, nyitottságot és → *diszkriminációmentességet* biztosító multilaterális szabályrendszer, amilyent az árukereskedelemben a → *GATT* biztosít. A ~ keretében az általános magatartási szabályok betartása mellett a *WTO*-tagok konkrét egyéni liberalizációs kötelezettségeket is vállalnak. A vállalási listák rögzítik, hogy az egyes szolgáltatási szektorokban a határon át nyújtott vagy külföldön igénybe vett szolgáltatásoknál, a gazdasági célú letelepedésnél és a szolgáltatást nyújtó személyek mozgásánál az adott *WTO*-tag milyen típusú és mértékű korlátozást alkalmazhat a külföldiekkel szemben. (VL)

the „New York Convention” – Convention on the Recognition and Enforcement of Foreign Arbitral Awards → nemzetközi kereskedelmi választottbíráskodás

TIR (Trafic International Routier) → nemzetközi árufuvarozás

többéves pénzügyi keret

Az → *Európai Unió* éves költségvetései egy többéves költségvetési pénzügyi kereten alapulnak. Többéves keretet első ízben 1988-ban öt évre hoztak létre, ezt követően hétéves keretköltségvetések készültek (1993–1999, 2000–2006, 2007–2013, 2014–2020, 2021–2027). A → *Lisszaboni Szerződés* (EUMSZ 312. cikk) hatályba lépése óta a keretet rendeletbe is kell

foglalni. A költségvetési keretről az állam- és kormányfők döntenek egyhangú szavazással, majd az → *Európai Parlament* hozzájárulása szükséges az elfogadásához. A pénzügyi keret meghatározza a kiadási és bevételi oldal összetételét és plafonját. A kiadási oldalon fő költségvetési fejezetekre lebontva tartalmazza a kötelezettségvállalások és az adott évekre vonatkozó kifizetések maximális lehetséges mértékét. A bevételi oldal szerkezetét, az ún. saját forrásokat szintén rögzíti. Az éves költségvetés megalkotásakor a keret által előírt határértékeket be kell tartani. A 2021–2027-es keret az Unió GDP-jének valamivel több, mint 1 százalékát teszi ki, ami a hét évre folyó áron mintegy 1200 milliárd eurónyi forrást jelentett. (HG)

TRIPS (Agreement on Trade-Related Aspects of Intellectual Property Rights) → Szellemi Tulajdonjogok Kereskedelmi Vonatkozásairól Szóló Egyezmény

új típusú versenyképességi mutatók

A → *globális értékláncokban* áramló → *hozzáadottérték-kereskedelem* a nemzetközi versenyképesség értelmezésének áralapú megközelítését nyújtja. Szemben a hagyományos ár- és beralapú versenyképességi mutatókkal (→ *nemzetközi versenyképességi mutatói*) az új típusú versenyképességi indikátorok az országok valós világkereskedelmi teljesítményét értékelik. Többek között ilyen a hazai hozzáadott érték aránya a bruttó exportban (jele: DVAX), amely megmutatja, hogy mekkora a valós termelőtevékenység a kereskedelmi hálózatban. A re-exportált import nagysága a teljes import arányában (jele: REII) arról nyújt információt, hogy az importált termékek mekkora hányadát exportálja tovább az ország. Az ún. felfelé irányuló

kapcsolatok (forward linkage) mérőszáma arról árulkodik, hogy meddig jut el egy ország hozzáadott értéke a globális értékláncokban, azaz mekkora mértékben támaszkodnak más országok a beszállított félkész termékeire. Ennek fordítottja a visszafelé irányuló kapcsolatok (backward linkage) indikátora, ami azt mutatja, hogy az ország exportja mekkora mértékben támaszkodik más országok félkész termékeire. Általánosságban igaz, hogy minél kisebb a DVAX érték, annál nagyobb a REII, és annál erősebbek a visszafelé irányuló kapcsolatok. Ez arra utal, hogy az ország szerepe a világkereskedelemben kevésbé jelentős, nem képes versenyképes termékeket előállítani, ezért más (versenyképesebb) országok inputjaira szorul. Az indikátorokról az OECD szolgáltat statisztikát. (VP)

UNCITRAL (United Nations Commission on International Trade Law) → ENSZ Nemzetközi Kereskedelmi Jogi Bizottsága

UNCITRAL Conciliation Rules
→ nemzetközi kereskedelmi választottbíráskodás

UNCITRAL Model Law → nemzetközi kereskedelmi választottbíráskodás

UNCITRAL Rules → nemzetközi kereskedelmi választottbíráskodás

UNIDROIT (Institut International pour l'unification du droit privé)
→ Nemzetközi Intézet a Magánjog Egységesítéséért

UNILEX → Nemzetközi Intézet a Magánjog Egységesítéséért

USMCA (United States–Mexico–Canada Agreement) → Egyesült Államok–Mexikó–Kanada Szabadkereskedelmi Megállapodás

valuta

Tág értelemben valamely ország törvényes fizetési eszköze, az a bankjegy, amely a kibocsátási országban a pénzfunkciót betölti. Szűkebb értelemben valamely ország fizetési eszközét jelenti egy másik ország forgalmában. Kibocsátója a jegybank. A nemzetközi fizetésekben használt ~kat világpénznek nevezzük. A XX. század közepétől az amerikai dollár töltötte be ezt a szerepet. Az 1990-es évekre a nemzetközi pénzügyi forgalom 65%-a dollárban zajlott. Sok ország a dollár árfolyamához rögzítette a ~ját, néhány ország pedig korábbi ~áját dollárra cserélte. Az 1970-es évektől nemcsak nemzeti ~k forognak a világpénz szerepében, hanem megjelentek az úgynevezett nemzetközi ~k is. Nemzetközi ~ról akkor beszélünk, ha annak kibocsátásáról, használati köréről, feltételeiről nem egy ország, egy adott nemzeti monetáris hatóság, hanem egy országcsoport dönt. A nemzetközi ~ értékét, vásárlóerejét így nem egy nemzetgazdaság, hanem a közösség együttes teljesítménye határozza meg. Ilyen nemzetközi ~ az → *Európai Unió* hivatalos fizetőeszköze, az euró, amelynek az 1999. évi hivatalos bevezetése óta a dollár kezd veszíteni a nemzetközi fizetésekben betöltött súlyából. (MI)

vámok és vámon kívüli akadályok

A vám az állam számára az áruk vámhatáron való átlépésekor fizetendő adójellegű teher, amely árnövelő hatású, és ezzel segíti a hasonló termék belföldi előállítását a piaci versenyben. A nemzetközi kereskedelemben a vám az importtal szembeni védelem elsődleges megengedett eszköze, de azt a partnerekkel szemben egységesen, → *diszkriminációmentesen*, a legnagyobb kedvezmény elvét betartva kell alkalmazni. Ettől a → *WTO*-egyezményekben meg-

határozott esetekben és feltételekkel lehet csak eltérni. A nemzetközi kereskedelmet torzító vámon kívüli akadályok megjelenési formája rendkívül sokféle lehet: támogatások a hazai termelőknek, speciális műszaki szabványok, állat- és növény-egészségügyi előírások, engedélyezési eljárások, indokolatlan vagy diszkriminatív hatósági előírások, pénzügyi terhek, import- vagy exporttilalmak és kvóták. A WTO alapelveként – bizonyos kivételekkel – tiltja a behozatal mennyiségi korlátozását és az export állami támogatását. (VL)

versenyképesség → *nemzetközi versenyképesség mutatói*, → *új típusú versenyképességi mutatók*

versenykorlátozó megállapodások

Az EU joga tiltja az egymástól független vállalkozások közötti megállapodásokat, a megállapodások szintjét el nem érő összehangolt magatartást és a vállalkozások társulásainak döntését. Mindhárom magatartástípus lehet cél vagy hatás alapján jogsértő. Ha valamely magatartás célzatos, akkor annak a versenyre gyakorolt káros hatását nem kell bizonyítani. Ez a magatartás a versenytársak közötti olyan összefűzés, amely őket mesterségesen, lényegében monopóliumra jellemező pozícióba juttatja. Ilyen az árörögzítés, a piacfelosztás, a kibocsátáskorlátozás. E jogsértéseket kartellnek nevezzük. A hatás alapján történő jogsértés esetében azt kell bizonyítani, hogy a korlátozás nélkül milyen verseny érvényesült volna, figyelembe véve a magatartás gazdasági és jogi környezetét. (TA)

versenyszabályozás rendszere

A versenyt biztosító szabályozás monopóliumellenes szabályozást jelent. A monopólium káros hatása a magas ár, az alacsony

minőség, a csekély választék. Közgazdaságtanilag a monopólium az allokációs hatékonyságot érinti hátrányosan, mert a monopolista termelés mellett csökken a kibocsátás, ezáltal a fogyasztás, s mindez akadályozza a gazdasági növekedést. Az EU-ban a monopóliumok létrejötte és működése ellen három szabályozási eszköztár alakult ki, amelyek a versenyszabályozás három nagy területét is alkotják: 1. a monopóliumok vállalati összefonódások révén való kialakulását akadályozó, előzetes kontrollt biztosító szabályok (139/2004/EK rendelet); 2. az egyébként versenyző piacokon a vállalatok mesterséges, versenyt korlátozó magatartásai (EUMSZ 101. cikk); 3. a már kialakult monopolpozíciót – az EU-ban az ennél alacsonyabb szintet jelentő erőfölényt – kordában tartó tilalmi szabályok (EUMSZ 102. cikk). (TA)

Világbank Csoport (World Bank Group)

A Világbank (World Bank) 1944-ben jött létre a Bretton Woods-i intézményrendszer részeként. 44 állam vett részt alapításában, jelenleg 189 tagja van, közöttük olyan entitások is (Koszovó, Tajvan, Hongkong), melyek nem tagjai az ENSZ-nek. Székhelye Washingtonban van. A Világbank és a Nemzetközi Valutaalap szimbiózisban dolgozik. A Világbank létrejötte után hamarosan létrehozták a ~ot, melynek tagja az eredeti Világbank (IBRD, Nemzetközi Újjáépítési és Fejlesztési Bank), a később csatlakozó IDA (International Development Association, Nemzetközi Fejlesztési Szervezet), az IFC (International Finance Corporation, Nemzetközi Pénzügyi Szervezet), a →MIGA, valamint az →ICSID. A Világbanknak csak az az ország lehet tagja, amely előbb belép az →IMF-be. Az IBRD és az IDA tart fenn közvetlen kapcsolatot a tagállamokkal, míg az IFC,

a MIGA és az ICSID az üzleti szférával működik együtt. Kormányközi szervezet, a Kormányzó Tanácsban a szavazás súlyozása a jegyzett tőke arányában történik. Hitelezési tevékenysége folyamán 2020-ig több mint 45 milliárd USD-t helyezett ki alapvetően kedvezményes hitelként vagy adományként. Több mint 12 ezer projektet támogatott. A csoport elsődleges célja a szegénység elleni küzdelem, ezért az érintett országokban elsősorban infrastrukturális és oktatási projektekben, valamint a helyi vállalkozások, főleg kis- és középvállalkozások támogatásában aktívak a csoport tagjai. Magyarország 1982 júliusa óta tag. Hitelezési tevékenységünk főleg az EU-tagsággal volt jelentős, 2009 után nem vettünk fel projektekre jelentősebb forrásokat. A 2008 októberi magyar fizetési nehézségek idején az IMF és az EU mellett a Világbank is kilátásba helyezett 1,4 milliárd USD kedvezményes hitelt, de ezt a magyar kormány nem hívta le. (BZs)

vízdiplomácia

Minden olyan, a vízkészletek kezelésével kapcsolatos interakciót lefed, melynek célja az ezen erőforrások felhasználásával érintett szereplők közötti béke és fejlődés megteremtése, valamint hosszú távon történő fenntartása. Szélesebb értelemben véve a ~ fogalma magába foglalja az érdekeltek együttműködésének valamennyi formáját és szintjét a kormányoktól a civil társadalomig. Nemzetközi szinten a ~ meghatározó szereplői maguk az államok. A közös vízgyűjtő területtel rendelkező országok közötti feszültségek akadályozhatják az adott régió fenntartható fejlődését, ezáltal közvetve befolyásolhatják a szegénység és a migráció alakulását, valamint a társadalmi instabilitás létrejöttét. A víz nem helyettesíthető más természeti erőforrással, annak ra-

cionális kezelése tehát elvezethet az államok közötti hosszú távú együttműködéshez. Tekintettel a víznek az emberi szükségletek és a gazdasági tevékenység kielégítésében játszott meghatározó szerepére, a hozzáférés, az elosztás és felhasználás során konfliktusok merülhetnek fel, melyeket együttműködéssel kell kezelni. A ~ célja, hogy – a vízzel kapcsolatos problémák komplexitásának megértése mellett – megtalálja az együttműködésnek azokat a formáit, melyek a megsztott vízkészletekben rejlő lehetőségeket a regionális béke és fejlődés hajtóerejeként alkalmazzák. Magyarország számára – fekvése miatt – elemi fontosságú a határon átnyúló vízkormányzás. Kiemelkedő és elismert vízgazdálkodási szakértelemmel, ismeretanyaggal és vízügyi infrastruktúrával rendelkező országgként nemzetközi szerepet vállal, melynek kiváló példája a 2013-ban, 2016-ban és 2019-ben megrendezett Budapesti Víz Világtalálkozókat sorozata. (HB)

WCF (World Chambers Federation)

→ *Nemzetközi Kereskedelmi Kamara*

WIPO (World Intellectual Property Organization) → *Szellemi Tulajdon Világszervezete*

WIPO Arbitration and Mediation Center → *nemzetközi kereskedelmi választottbírók*

WTO (World Trade Organisation) → *Kereskedelmi Világszervezet*

WTO-csatlakozás feltételei → *Kereskedelmi Világszervezet csatlakozási feltételei*

WTO-kivételek, -felmentések → *Kereskedelmi Világszervezetben kivételek, felmentések*

KULTURÁLIS DIPLOMÁCIA

Témavezető

CSEARNUS SÁNDOR

A szócikkek szerzői

ARANYI ANETT (AA)	LUKÁCS JULIÁNA (LJ)
BARANYI DIÁNA (BD)	MASÁT ANDRÁS (MA)
BEKE MÁRTON (BM)	MÁTÉ GERGELY GÉZA (MGG)
BÖHM GERGELY (BG)	MONOK ISTVÁN (MI)
Cs. TÓTH ANNAMÁRIA (CsTA)	NÁDASDI PÉTER (NP)
CSEARNUS SÁNDOR (CsS)	PÁL JÓZSEF (PJ)
HERMÁNDY-BERENCZ JUDIT (HBJ)	REICHENBERGER DÓRA (RD)
HERNÁDI ANNA (HA)	SÁRINGER JÁNOS (SJ)
INKEI PÉTER (IP)	SZEGEDI ESZTER (SzE)
JANKOVICS JÓZSEF (JJ)	TÓTH NIKOLETTA (TN)
K. LENGYEL ZSOLT (KLZs)	UJVÁRY GÁBOR (UG)
KAMOCSA GÁBOR (KGÁ)	WESTSIKNÉ SZÉKELY ÁGNES (WSZÁ)
KASZA GEORGINA (KG)	ZACHAR BALÁZS (ZB)
KRUZSLICZ PÉTER (KP)	ZONGOR ATTILA (ZA)

Academia Europaea

Az ~ egy páneurópai, nem kormányzati, de több ország által is támogatott nemzetközi szervezet, melynek létrehozását hat ország (Franciaország, Hollandia, Nagy Britania, Németország, Olaszország és Svédország) szakminisztereinek párizsi tanácskozásán határozták el; a megalapításra pedig 1988-ban, Cambridge-ben került sor. Székhelye London. A legkülönbözőbb tudományterületeket, a társadalomtudományokat, a természettudományokat, a bölcsészeti tudományokat, az élettudományokat, a közgazdasági és jogtudományi területeket foglalja magába, melyek húsz szekcióra oszlanak. Nyilvánvaló tudományos kiválóság okán automatikus a jelentős tudományos díjak (mint a →*Nobel-díj*, *Wolf-díj*, *Abel-díj*) birtokosainak meghívása. A szervezet célja a tudományos tevékenység, és az oktatás elősegítése a szakmai tapasztalatcserére és az együttműködés európai dimenziójának megvalósítása. Mára már több mint négyezer, köztük másfél száz magyar tudós csatlakozott az ~-hoz. A tagsághoz ajánlásra van szükség. Az ~ célkitűzései között szerepel az európai kutatások eredményeinek népszerűsítése és terjesztése, az interdiszciplináris és nemzetközi kutatási együttműködések támogatása, valamint a társadalom figyelmének felhívása a tudományos eredmények hasznosságára. Szorosan együttműködik a nemzeti akadémiákkal. Az ~ több díjat is alapított, köztük a kiváló magyar tudósról, Kondorosi Ádámról elnevezett díjat (The Adam Kondorosi Academia Award), emellett publikációs tevékenységet is folytat (European Review, Cambridge UP). (CsS)

Alexander von Humboldt Alapítvány (Alexander von Humboldt Stiftung)

Az ~ előzménye az 1860-ban létrehozott Humboldt Alapítvány, mely 1923-ig, majd

1925-ös újraalapítása után 1945-ig működött. A jelenlegi formájában 1953-ban (október 10., székhelye Bonn-Bad Godesberg) életre hívott német alapítvány tudományos célú, amely lehetővé teszi a világ bármely országából pályázó, tudományos fokozattal rendelkező kutatók számára, hogy az általuk választott német egyetemeken és külső kutatóintézetekben tudományos munkát folytassanak a természettudományok, a társadalomtudományok és a bölcsészeti tudományok területén. A kedvezményezettek a világ más részén is folytathatnak kutatásokat (Fedor Lynen ösztöndíj), és kiemelt Humboldt professzori ösztöndíjat kaphatnak. A legrangosabb német állami ösztöndíj (évente több mint 700-at adnak ki), a kedvezményezettek soraiban félszáz Nobel-díjas kutató található. Az ~ eddig 130 országban közel 26 000 (köztük mintegy félezer magyar) kutatót segített. A kiemelkedő alapkutatások támogatására együttműködik a Max Planck Társasággal. Német szövetségi támogatással a korábbi ösztöndíjasok számára kiemelt szakmai díjakat alapított. Aktív alumni szervezete van. A Magyarországi Humboldt Egyesület az ösztöndíjasok tudományos és kulturális egyesülete, mely szoros kapcsolatban áll az ~ központjával és a világszerte működő Humboldt Klubokkal. (CsS)

államközi ösztöndíjak

Az ~ Magyarország és egy másik állam kétoldalú egyezményén alapuló, ösztöndíjas csereprogramok. Mindkét állam ösztöndíjas szervezete részt vesz a pályázatok bírálatában és a finanszírozásban. A pályázó maga választ fogadó intézményt bármely tudományos és művészeti területen hallgatói rész- vagy teljes képzéséhez, rövid vagy hosszú tanulmányútjához, illet-

ve nyári egyetemi képzéséhez. A támogatások országonként eltérőek. Lehetséges államközi ösztöndíjban részesülni a fogadó országhoz történő közvetlen pályázással, a küldő ország jelölése nélkül is („pool” rendszer). Az államközi ösztöndíjakhoz tartoznak a magyar állam ösztöndíjai is. Ilyen a Magyar Állami Eötvös Ösztöndíj és a →*Collegium Hungaricum* ösztöndíjai. A Magyar Állami Eötvös Ösztöndíjjal kutatói tanulmányút pályázható a világ bármely országába. Az ~ lebonyolítása a →*Tempus Közalapítvány* feladata. (HA)

Alliance Française

A Francia Köztársaság kulturális diplomáciájának legrégebb és egyik legjelentősebb háttérintézménye, melyet 1883–84-ben egyesület formájában hoztak létre Párizsban világszerte ismert személyiségek (Ferdinand Lesseps, Louis Pasteur, Ernest Renan, Jules Verne) a francia nyelv és kultúra terjesztésének és (különösen a francia felvilágosodás eszméi) kisugárzásának elősegítése céljából. Deklaráltan apolitikus és világi szerveződés. Első elnökei – tudós diplomaták, művészek, írók, költők mellett – voltak köztársasági elnökök is. Az ~ státusa 2007-től közhasznú alapítvány (Fondation Alliance Française, 2020-tól Fondation des Alliances Françaises), mely működése biztosításához külső forrásokat is igénybe vehet. Fő tevékenysége a nyelvoktatás (DELFDALF-vizsgák) országon belül és a világban. 134 országban 830 szervezet tartozik az AF hálózatához. Programjába bekerült a kulturális sokszínűség és a frankofón kultúrák megismertetése. Tagszervezetei a helyi jog szerint működnek és önállóak. Tevékenysége a mindenkori francia külügyekért felelős minisztériumhoz kapcsolódik, mellyel a konkrét együttműködésre vonatkozóan

megállapodási szerződések köt. Az ~ a →*Francia Intézetek*kel egységes hálózatot alkot. Magyarországon (1990-től) öt tagszervezete van (Debrecen, Győr, Miskolc, Pécs, Szeged). (CsS)

Amerikai Államok Szervezetének (OAS) kulturális tevékenysége

Az →*Amerikai Államok Szervezete* Amerika összes független államát tömörítő regionális szervezet (Bogota, 1948, székhely: Washington), melynek kiemelt célkitűzései közé tartozik a kulturális tevékenység. Alapokmányában szerepel a kulturális fejlődés előmozdítása is (II. fej. 3. cikk.). Az Inter-Amerikai Kulturális Tanács (IACC) alapelve (Maracay Resolution – 1968. Venezuela), hogy a kultúra a kapcsolatok lényegi dimenziója, továbbá hogy a nemzeti identitás, valamint a gazdasági, szociális és regionális integráció és a kulturális sokszínűség fenntartása között egyensúlyt kell teremteni (Kulturális fejlődés Regionális Programja, 1969.). A feladatok bővülésével a Kulturális Tanács átalakult, és Inter-Amerikai Oktatási, Tudományos és Kulturális Tanácsként (1970, CIECC) kezdett működni. Tevékenysége valamennyi fenti területre kiterjed, és nagy volumenű programokat indít. A kulturális komponens az együttműködés új bázisát megfogalmazó Inter-Amerikai Demokratikus Chartának (2001) és az Amerikai-közi Szociális Chartának (2012) is lényegi eleme. Támogatja az →*Európa kulturális fővárosa* program által inspirált Amerika Kulturális Fővárosa kezdeményezést. (CsS)

Andrássy Gyula Német Nyelvű Egyetem

2001-ben három ország (Magyarország, Ausztria, Németország) és két szövetségi tartomány (Bajorország és Baden-Würt-

temberg) alapította. A magyar és német akkreditációjú ~ mester- és doktorképzéseket kínál, és a kelet-közép-európai, ill. a Duna-régió politikai, gazdasági, jogi és történelmi-kulturális folyamatainak tanulmányozására összpontosítja figyelmét. Német nyelvterületen kívül ez az egyetlen teljesen német nyelvű egyetem. Élitképző intézmény, több mint 20 országból 250 hallgatója van, és nagyon jó a tanár-diák arány (1:7). Az ~ a nemzeti kiválósági program része (University of National Excellence). A Nemzetközi kapcsolatok – európai tanulmányok c. képzésben a diplomácia kiemelt szerepet kap, az oktatást a német és osztrák külügyi kormányzat diplomatatanárok küldésével, a magyar Külgazdasági és Külügyminisztérium és a svájci nagykövetség pedig a gyakorlatok lehetőségének biztosításával támogatja. A Közép-európai tanulmányok – diplomácia szak kulturális diplomáciai irányultságú, a 3. félévben ilyen intézetben kötelező gyakorlaton részt venni. Az ~ képzéseiben az elmélet és a gyakorlat szorosan összekapcsolódik. (MA)

Arab Liga kulturális tevékenysége

Az →*Arab Liga* alapító szerződésének (CLAS, 1945. március 22., Kairó) van kulturális komponens fejezete is (II. c.), mely megerősítette az arab haza elvét, de tiszteletben tartja az egyes tagállamok szuverenitását. A tagállamok – általános céljaik megvalósítása érdekében – kulturális szerződést írtak alá, és az arab kultúra terjesztésében gyakran közösen lépnek föl. A kulturális együttműködés fő céljai közé tartozik az arab szellemi és művészeti értékek megóvása és népszerűsítése. Ennek egyik jellemző példája a párizsi Institut du Monde Arabe, mely egy – 23 arab ország és Franciaország közötti – megál-

lapodás keretében és társ-finanszírozásával jött létre. Az intézet kezdeményezésére hozta létre az →*UNESCO* az Arab Kultúra Fővárosa programot. (CsS)

Audiovizuális Médiaszolgáltatási Irányelv (EU AVMSD)

Az ~ biztosítja az audiovizuális médiaszolgáltatások nemzeti szabályozásának uniós szintű koordinálását mind a hagyományos televíziós műsorszórás, mind az (on-line) on-demand szolgáltatások esetében. A 2018 novemberében kihirdetett irányelv nemzeti törvényrendszerbe illesztésére 21 hónapjuk volt a tagállamoknak. Az EU-szintű koordináció kiterjed az általános elveken túl a gyűlöletkeltés elleni fellépésre, a fogyatékossgal élők hozzáféréseinek kérdésére, a szabályozó törvénykezés alapelveire, az európai alkotások népszerűsítésére, a kereskedelmi célú kommunikációra, a kiskorúak védelmére, a nagyszabású események közvetítésének szabályozására. A koordináció céljai: szabályrendszert biztosítani a technológiai fejlesztésekhez; egyenlő feltételeket teremteni az újfajta audiovizuális médiumoknak; megőrizni a kulturális sokféleséget; védeni a gyerekeket és általában a fogyasztókat; megőrizni a média sokféleségét; küzdeni a rasszizmus és a vallási gyűlölködés ellen; garantálni a nemzeti médiaszabályozók függetlenségét. (TN)

Avignoni Fesztivál

Az egyik legrégebbi és a világon az egyik legnagyobb kortárs színházi fesztivál. 1947-ben a decentralizáció jegyében, a francia színházi élet megújítása céljával hozták létre a színész-rendező Jean Vilar vezetésével, aki 1984-ig az ~ igazgatója volt. Az első „Színházi Hét” óta mind a célok, mind a műfajok tekintetében vál-

tozás következett be. A júliusban, három héten keresztül zajló fesztivál repertoárján a próza mellett táncjátékok, zenés darabok, zenekarral kísért némafilm-vetítések is szerepelnek, melyeket a Pápák Palotájának díszudvarán, a Karmelita Kolostorban vagy a további 28 helyszín valamelyikén adnak elő, s amelyekre százezres nagyságrendben adnak el jegyeket. A ~on a francia színjátszás újító törekvései mellett egyre nagyobb teret kapnak a világ minden tájáról érkező társulatok és alkotások. 1966 óta a hivatalos program mellett zajlik az ún. „Off” fesztivál. Fiatal vagy még ismeretlen társulatok, lelkes amatőrök árasztják el az utcákat, tereket, iskolákat, kápolnákat és minden, előadásra alkalmasnak vélt helyszínt. A Prix Tournesol- (2006) díjjal öt kategóriában jutalmazták a környezetvédelem és az emberi jogok kérdéseit középpontba állító alkotásokat. A MAGYart (2001) óta rendszeres a magyar részvétel. Bernard Faivre d’Arcier, a magyar év francia biztosa két ízben (1980–1984, 1993–2002) irányította az ~t. A 74. évad elmaradt. (CsS–CsTA)

Badeni Egyezmény

Magyarország és Ausztria – az 1918 végétől folyó tárgyalások eredményeként – 1926 májusában kötötte meg a mindmáig érvényben lévő, titkos (azóta már nyilvánosságra került), 1927-től hatályos ~t. Az egyezmény a magyar történeti alap kutatások szempontjából kulcsfontosságú. Ennek értelmében a Habsburg Birodalom, majd az Osztrák–Magyar Monarchia központi kormány szerveinek (családi, külügyi, hadi és pénzügyi) archívumaiban őrzött, az 1526–1918 közötti időszakra vonatkozó óriási irategyűttest a két állam közös szellemi tulajdonává nyilvánították. A nemzetközi megállapodások sorában

példa nélküli szerződés nyomán a tisztán magyar eredetű akták visszakerültek Magyarországra, illetve állandósították a magyar levéltári delegáció intézményét. Az utóbbi következtében az Osztrák Állami Levéltár tagintézményei közül egy magyar levéltári delegátus a Haus-, Hof- und Staatsarchivban és a Finanz- und Hofkammerarchivban, kettő pedig a Kriegsarchivban dolgozik. Ők ugyanolyan jogokat élveznek, mint osztrák kollégáik, fő feladatuk a magyar és a Kárpát-medencéből érkező kutatók munkájának segítése. (UG)

Balassi Intézet

A magyar kulturális diplomácia központi hivatalként létrehozott nemzeti háttérintézménye, mely a →*Goethe Intézet*, a →*British Council*, az →*Alliance Française*, a →*Cervantes Intézet (Instituto Cervantes)* mintájára és hozzájuk hasonló misszióval jött létre 2002. január 1-jén, Balassi Bálint Kulturális Intézet néven, magába olvasztva a Hungarológiai Központot és a Magyar Nyelvi Intézetet. (Első igazgatója Ujváry Gábor történész volt). A ~ tevékenységi köre bővült (2007. március 1.), irányítása alá került a Külföldi Magyar Kulturális Intézetek Igazgatósága, a Magyar Ösztöndíj Bizottság Irodája és a Márton Áron Szakkollégium hálózata. A ~nek alkalmazkodnia kellett a terület és a magyar művelődés sajátos hagyományaihoz és a megnövekedett nemzetközi kihívásokhoz. A ~ a művelődésügyért felelős minisztériumok irányítása alatt állt, mely a Külügyminisztériummal együttműködésben valósult meg. A ~ történetét az első külföldi magyar intézet alapításáig (1895, →*Fraknói Történeti Intézet*), az intézményhálózatét pedig 1927-ig vezeti vissza (1927. évi 13. tc., →*külföldi magyar intézet*). A ~ a magyar művelődés nemzetközi kapcsolatait

rendszerének nemzeti háttérintézményeként egyesítette a korábbi intézményektől örökölt feladatköreit, és hatékonyabbá tette munkájukat. Szakmai irányító központként a külföldi magyar kulturális intézetekben és a vendégoktatói hálózat segítségével (→*magyar vonatkozású tárgyak oktatása külföldi egyetemeken*) valósította meg az egyetemes magyar kultúra képviseletét. A ~ feladata volt a határon túli magyar kultúra bemutatása is. Kiemelkedő szerepe lett a magyar →*kulturális külpolitikai stratégia* megvalósításában és a külföldi kulturális kapcsolatok fejlesztésében. A ~ a magyar mint idegen nyelv oktatásának, a →*hungarológiai* oktatásnak és kutatásnak, valamint a publikációs tevékenységnek egyik fontos központja, több európai uniós mobilitási program lebonyolítója volt. A ~ korábbi szervezeti formájában 2016. augusztus 31-én megszűnt, jogutódja a Külgazdasági és Külügyminisztérium. A ~ az →*EUNIC* tagintézményeként működött. A ~ külföldi hálózata ezt követően ugyanezen a néven működött tovább, majd a fenntartó minisztérium döntése értelmében (2019) a →*külföldi magyar intézetek* új, egységes arculatot kaptak, ezzel a ~ helyébe a „külföldi magyar intézetek” márkanév lépett. (L. még: →*kulturális diplomácia szervezete és irányítása*) (CsS)

Bécsi Magyar Történeti Intézet

(1933–1945 között Gróf Klebelsberg Kuno Magyar Történetkutató Intézet) →*Klebelsberg Kuno* kezdeményezésére 1920 októberében létrejött, magyar állami ösztöndíjasokat fogadó tudományos műhely, amelynek fő célja az 1526–1918 között keletkezett, a magyar történelemre vonatkozó, az Osztrák Állami Levéltár három tagintézményében őrzött, óriási mennyiségű iratanyag feltárása, feldolgozása, tanul-

mány- és forráskötetek publikálása. Ott-hona, akárcsak a Collegium Hungaricumé, 1948-ig a bécsi Testórpalatóban (VII. Museumstr. 7.) volt, jelenleg a Hollandstr. 4. alatt működik (→*Collegium Hungaricum, Bécs*). 1948-ig mintegy 170 ösztöndíjast fogadott, ezután 2000-ig szünetelt a tevékenysége. Első igazgatója Károlyi Árpád (1920–1928) volt, majd 2000-ben történt újjáalapításakor Ujváry Gábor (2000–2002) kapta ezt a feladatot. (CsS–UG)

bolognai rendszer →*Európai Felsőoktatási Térség / bolognai folyamat*

British Council

1934-ben Nagy-Britanniában létrehozott nemzetközi kulturális és oktatási szervezet, a brit külpolitika kulturális, oktatási és tudományos háttérintézménye. Székhelye London. A ~ kormányzati, minisztériumhoz nem tartozó közszolgálati testület, deklarált célja az Egyesült Királyság és más országok fiataljai és szakemberei közötti tudományos és oktatási mobilitás és kölcsönös megértés elősegítése, a brit pozíciók megerősítése a világban az angol nyelv és kultúra terjesztése útján. Költsegvetéséhez a brit Külügyi és Nemzetközösségi Minisztérium támogatást nyújt, de forgalmának kb. 85%-át Nagy-Británia „fekete aranya”, az angol nyelvtanítás és vizsgáztatás bevételei biztosítják: több mint 100 országban folyamatosan 8000 kinevezett tanára és több millió diákja van. A világ minden részén aktív a művészet, a kultúra, az angol nyelv és irodalom, általában véve az oktatás és a civil szféra területén, képviseli és védi a brit érdekeket. Első külföldi irodáját Kairóban nyitotta meg (1938), Magyarországon 1963 óta van jelen. A ~ gyermekvédelmi nyilatkozata kimondja, hogy kötelessége gondoskod-

ni minden gyermekről, akivel kapcsolatba kerül, és védelmeznie kell őket a bántalmazással szemben. Nemzetközi szervezete hét régióra oszlik. A ~ vezetője az elnök. Első elnöke W.G. Tyrell báró, diplomata (1934–37) volt. (CsS–NP)

Campus Mundi

A → *Tempus Közalapítvány* szervezésében, az → *Európai Unió* és Magyarország kormányának támogatásával, az Európai Szociális Alap társfinanszírozásával 2016 és 2021 között megvalósuló kiemelt projekt. Célja a magyar felsőoktatási intézmények nemzetközi versenyképességének, elismertségének és külföldi hallgatókat vonzó képességének fejlesztése, illetve a magyar hallgatók külföldi tapasztalatszerzésének támogatása, a végzetek munkaerőpiaci esélyeinek növelése. A projekt teljes időtartama alatt a hallgatói mobilitás alprogram mintegy 9080 felsőoktatási hallgató nemzetközi tapasztalatszerzéséhez biztosít kiemelkedő ösztöndíjat (féléves részképzés, szakmai gyakorlat és rövid tanulmányút). A hazai felsőoktatási intézmények nemzetközi láthatóságának fejlesztése, nemzetközi elismertségének növelése keretében pedig → *nemzetköziesítési* auditok, nemzetközi hallgatótoborzó vásárokon való megjelenés, az *oktatás és képzés nemzetköziesítéséhez* kapcsolódó kutatások, illetve alumni tevékenység támogatható. (MGG–WSZÁ)

CEEPUS (Central European Exchange Programme for University Studies) → *Közép-európai Felsőoktatási Csereprogram*

Cervantes Intézet (Instituto Cervantes) Közintézmény, a spanyol kulturális diplomácia háttérintézménye. 1991-ben

(7/1991. tv.) hozta létre a spanyol állam a spanyol (és a „társ hivatalos nyelvek”, a galíciai, a baszk, a katalán) nyelv oktatása, tanulmányozása és használatának fellendítése, valamint Spanyolország és a spanyol nyelvű hispano-amerikai országok kultúrájának külföldi terjesztése céljából. A kialakítandó szervezeti modell előképét az → *Alliance Française*, a → *British Council* és a → *Goethe Intézet* jelentette. A ~ modern formában váltotta föl a korábbi (munkügyi minisztérium által működtetett) Spanyol Házak rendszerét. Költségvetését teljes egészében a spanyol állam biztosítja. Tiszteletbeli elnöke a spanyol király, elnöke a miniszterelnök, a végrehajtó tanács elnöke a külügyminiszter. A gyakorlati munkát igazgató (2018-ban Louis García Montero) irányítja. Székhelye Madrid és Alcalà de Henarès. A világ 45 országában 88 intézete van, működésüket a Virtuális Cervantes Központ hálózat segíti. A ~ magas szintű nyelvvoktatást és vizsgákat, tanfolyamokat, konferenciákat szervez. Vannak irodalmi, történelmi, képzőművészeti, zenei és filmprogramjai. A budapesti (42-ik) ~ 2004-ben nyílt meg. Gazdag információs központ (könyvek, CD, DVD video-anyag) és elektronikus könyvtár áll a spanyol nyelv és kultúra iránt érdeklődők rendelkezésére. (A katalán autonóm kormányzat a ~ mintájára külön hálózatot hozott létre 2002-ben Institut Ramon Llull néven.) (CsS–CsTA)

Collegium Hungaricum → *külföldi magyar intézet*

Collegium Hungaricum, Bécs
→ *Külföldi magyar intézet*, mely az 1760-ban alapított magyar királyi udvari testőrség bécsi palotájának épületében (VII. Museumstr. 7.) – a már 1920-tól ott he-

lyet kapó → *Bécsi Magyar Történelmi Intézet* mellett – 1924 októberétől működő, mindenekelőtt magyar bölcsész, orvos és jogász ösztöndíjasokat fogadó, fénykorát a két világháború között élő intézmény. 1924-től 1945-ig mintegy 480 esetben körülbelül 360-an kutattak Bécsben az ide kapott stipendium segítségével. Kurátora Károlyi Árpád (1924–1931), igazgatója Lábán Antal (1924–1934), Angyal Dávid (1934–1935) és Miskolczy Gyula (1935–1948) volt. 1948 végétől már csak jogilag létezett, néhány propagandakiállítás rendezésére szorítkozott a tevékenysége. 1961-ben a Testőrpalotát, Magyarország legértékesebb külföldi ingatlanát eladta a magyar állam. A ~ 1963-ban új helyszínen (II. Hollandstr. 4.) nyílt meg. A már elsősorban kultúraközvetítést szolgáló intézetbe ismét érkezhettek – igaz, már csak rövidebb időre – ösztöndíjasok, többségükben történészek. Az épület több éven át tartó felújítása 1999-re fejeződött be. A modern épület visszanyerte a → *Collegium Hungaricum*októl elvárt többfunkciós tevékenységét – kultúraközvetítés, oktatás, kutatás –, és az osztrák–magyar kulturális diplomáciai kapcsolatok fontos szereplőjévé vált. (UG)

Collegium Hungaricum, Berlin

→ *Külföldi magyar intézet*, → *Klebsberg Kuno kulturális külpolitikájába* illeszkedve, → *Gragger Róbert* elképzelései alapján 1923 februárjában a Marienstr. 6. szám alatt alapított, az ide érkező magyar ösztöndíjasokat befogadó intézmény. 1926 nyarán költözött a Herz-palotába (Dorotheenstr. 2.), az egyetem Magyar Intézetének szomszédságába. Átalakítását követően 1927 áprilisában érkeztek az épületbe az első ösztöndíjasok, jórészt természettudományi, műszaki és bölcsész területek-

ről. A ~ igazgatója Gragger Róbert (1923–1926), Tamedly Mihály (1926–1935) és Farkas Gyula (1930-tól kurátor, 1935-től 1945-ig igazgató) volt. 1944-ig kb. 370 esetben mintegy 270 személy kapott magyar állami ösztöndíjat a ~-be. 1944 őszétől a ~ épülete súlyos károkat szenvedett, 1945 áprilisára szinte teljesen megsemmisült. 1973-ban Kelet-Berlinben, az NDK fővárosában, az Alexanderplatz tövében nyitották meg a magyar kulturális intézetet, amelynek a neve többször is megváltozott, ám 2000-ben visszanyerte eredeti formáját. A régi otthona helyén végül 2007 végén avatták föl az új, neobauhaus stílusú ~t, amelynek első igazgatója Masát András (1999–2007) lett. (UG)

EBBA-díj (European Border Breakers Awards / Le prix de musique contemporaine de l'Union européenne)

Az ~ az → *Európai Unió* kortárs könnyűzenei díja, mellyel olyan feltörekvő művészeket vagy csoportokat díjaznak, akik hazájukon kívül is sikeres turnékat szerveznek, eredménnyel terjesztik műveiket. A díjat évente 10 művész kaphatja meg, őket a Nielsen Music Control, a European Broadcasting Union, rádióadók és fesztiválok adatai alapján választják ki, egy művész pedig közönségzavazatok alapján nyerhet. A díjátadó egyben látványos televíziós show a Eurosonic/Noorderslag Festival szervezésében. (TN–ZA)

egész életen át tartó tanulás

Az ~ (lifelong learning) fogalma az 1990-es évek óta szorosan kötődik az → *Európai Unió* oktatási szakpolitikai célkitűzéséhez. A 2002-ben született megfogalmazás vált széles körben elfogadottá, mely három dimenzióban fogalmazza meg a lényegét: 1. az egész életútra kiterjedő időtartam (kis-

gyermekkortól idős korig); 2. a sokféle tanulási forma egyenrangúsága (formális iskolarendszer, szervezett tanfolyamok, önművelés és tapasztalatszerzés a szakmai vagy civil élet során); és 3. a tanulás céljának sokrétűsége. Az egyszerű terminológia mögött jelentős szemléletbeli váltás húzódik meg. Egyfelől a korábbi intézményrendszer-központú oktatást és képzést felváltja az egyéni életpálya és az azt megalapozó tanulási pálya fontossága, mely az egyes képzési programok közötti rugalmas átjárás igényét is maga után vonja, és fontosabbá válik az önálló tanulás támogatásához szükséges infrastruktúra kialakítása. Ezzel egyidejűleg előtérbe kerül a tanuló állampolgárok felelőssége, akik képesek saját életpályájuk átgondolására és menedzselésére, és folyamatosan meg akarják újítani tudásukat. Az ezredfordulót követő első évtized végén kezdett terjedni egy kapcsolódó újabb fogalom is, a képességpolitika. (Lásd még: *→képesítések átláthatósága, átjárhatósága, hordozhatósága.*) (SzE)

Eötvös József Collegium

Az ELTE legrégebbi szakkollégiuma, 1895-ben, a tanárképzés megújítása jegyében hozta létre Eötvös Loránd (miniszter 1894–95), és elnevezésével apjának (miniszter 1848, 1867–1871) állított emléket. Az ~ „hivatása, hogy a legtehetségesebb magyar egyetemi polgárokat támogassa, tudományos előmenetelüket segítse”. Célja, hogy olyan kiválóan felkészült szakembereket képezzen, akik tudományterületükön átlagot meghaladó tudással rendelkeznek, önálló kutatómunkára képesek, és akiknek a tudomány művelése „nem csupán szakma, hanem tanári hivatás is”. A bentlakásos diákotthonként működő, autonóm intézmény hallgatóit saját felvételi eljárás keretében veszi fel. A magyar

szellemi élet utánpótlását biztosító „tudós tanárok” képzése műhelyekben folyik. Az ~ olyan elitképző intézmény, mely alapítása óta nemzetközi modellt követ (a párizsi École Normale Supérieure példáját), nemzetközi híró tudósokat nevel, és széles körű nemzetközi kapcsolatrendszerrel rendelkezik. Az elmúlt évtizedek során a kollégium számos végzett hallgatója szolgált a magyar diplomáciai karban és a külügyi igazgatásban. (CsS–CsTA)

Erasmus+ program

Az ~ az *→Európai Unió* 2014–2020 közötti időszakra szóló oktatási, képzési, ifjúsági és sportprogramja, mely a közös szakpolitikák megvalósításának egyik eszköze. A program célja, hogy a tanulók, fiatalok és szakemberek tanulási célú mobilitásának, valamint az oktatási, képzési és ifjúsági szektorok fejlesztő projektjeinek és együttműködéseinek támogatásával hozzájáruljon az *→egész életen át tartó tanulás* elvének érvényesüléséhez, a résztvevők kompetenciáinak fejlesztéséhez, a szakpolitikák konvergenciájához és a szektorközi megközelítések elterjedéséhez. Az ~ több mint 4 millió európai polgár – hallgatók, gyakornokok, önkéntesek, fiatalok, tanulók, felnőtt tanulók, tanárok, pedagógusok, egyetemi oktatók, trénerok, ifjúsági munkások, oktatási, képzési vagy ifjúsági területen működő szervezetek munkatársai – számára nyújt lehetőséget arra, hogy külföldön folytassanak tanulmányokat, részesüljenek képzésben, szerezzenek interkulturális és munkatapasztalatokat, illetve aktívan bekapcsolódjanak a társadalom életébe. Az ~ előzménye az Erasmus Program (European Community Action Scheme for the Mobility of University Students – 1987–2013) volt, melynek neve Rotterdami Erasmus (1466–1536)

kiváló humanista munkásságára utal. Az Erasmus az →*Európai Felsőoktatási Térség*en belül megvalósuló nemzetközi mobilitást támogatta. Az ~ tevékenységi köre térben és tartalmában egyaránt kiszélesedett. Az →*Európai Bizottság* egyik legismertebb és legsikeresebb programja. Az ~ folytatása az Európai Unió 2021–2027 közötti költségvetésében is szerepel. Magyarországi lebonyolítója a →*Tempus Köz-alapítvány*. (LJ)

EU Kulturális Örökség-díj →*Europa Nostra-díj*

EUNIC - European Union National Institutes for Culture →*Európai Unió Nemzeti kulturális Intézetei*

Eurimages

A 47 országot magába foglaló →*Európa Tanács* filmtámogató szervezete, amelynek 37 rendes, valamint egy társult tagja van (Kanada). A szervezet a tagállamok tagdíjbefizetéseiből, valamint a támogatott filmek forgalmazási bevételeiből finanszírozott pénzalapot működtet, amelyet egy többfordulós pályázati rendszeren keresztül használhatnak fel a tagállamokból koprodukciós filmtervekkel pályázó producerek. A szervezet évi teljes költségvetése 27,5 millió €, amelynek átlagosan 90%-át filmprojektek gyártásának támogatására, a fennmaradó részt filmforgalmazás, mozik és filmpromóció finanszírozására fordítják. Ebből a gyártási költségvetésből általában 70-80 filmalkotás részesül. Az 1989-ben létrehozott szervezet, melynek Magyarország 1990 óta tagja, az utóbbi években olyan magyar többségi koprodukciós filmek létrehozását segítette, mint pl. a Fehér Isten, a Nagy füzet, a Csak a szél és a Jupiter holdja. (ZB)

Euronews

Páneurópai hírcsatorna, melyet az →*Európai Műsorsugárzók Uniójának* kilenc tagja létesített 1993-ban. A székhelye Lyonban található. 166 országban mintegy 430 millió háztartást ér el európai perspektívából készülő tartalmával. Tulajdonosi szerkezete többször változott. Jelenleg 88%-ban a Media Globe Networks nevű egyiptomi magáncég birtokolja, a további 12%-on huszonhárom, többségében médiaszervezet osztozik. Magyar személy vagy szervezet nincs a tulajdonosok között, de műsorait tizenegy másik nyelv mellett – 2013 óta – magyarul is sugározza, magyar nyelvű internetes portált működtet, és Budapesten szerkesztőséget tart fenn. (IP)

Európa a Polgárokért (**Europe for Citizens – EFC**)

Az ~ program segíti a nagyközönséget, hogy megértse az →*Európai Unió* történelmét, értékeit, sokféleségét, kulturális sokszínűségét, illetve arra ösztönzi az állampolgárokat, hogy minél aktívabban vállaljanak szerepet az EU-szintű demokratikus folyamatokban. 2014–2020 között 187,7 millió € volt a költségvetése. Alprogramjai: 1. Európai emlékezet. Olyan projekteket támogat, melyek a modern európai történelem totalitárius rezsimjei kialakulásának okait keresik, az EU más meghatározó történelmi eseményeit kutatják, vagy a különféle történelmi nézőpontokat vetik egybe. 2. Demokratikus szerepvállalás és polgári részvétel. Témák, amelyekben a pályázatok benyújthatók: testvérváros program, városok hálózatai, civil társadalmi projektek. A projektek révén a különféle tagállamok állampolgárai jobban megismerhetik egymást, közös problémák megoldásán dolgozhatnak, az állampolgárok és a civil szektor befolyá-

sát erősíthetik. A program magyarországi információs pontja a → *Tempus Közalapítvány*. (TN)

Európai Felsőoktatási Térség/bolognai folyamat

A Bolognai Nyilatkozatot 1999-ben 29 ország írta alá. Előzménye négy ország (Franciaország, Olaszország, Németország, Nagy-Britania) felsőoktatásért felelős minisztereinek felhívása (Sorbonne Nyilatkozat, 1998) volt. Az elindított folyamat 2010-re az Európai Felsőoktatási Térség létrejöttét is eredményezte. Jelenleg 48 országot foglal magába. A közös alapértékek mentén megfogalmazott célok között szerepelt a felsőoktatási politikák összehangolása, a háromciklusú rendszer kialakítása, a minőségbiztosítás, az összehasonlítható és átjárható rendszerek létrehozása, a felsőoktatás → *nemzetköziesítése*. A súlyponti témák között található a hallgatói, oktatói és személyzeti mobilitás, az → *egész életen át tartó tanulás*, a szociális dimenzió, a foglalkoztathatóság és az oktatás-kutatás-innováció kapcsolata. A folyamat prioritásait a rendszerint háromévente megrendezett miniszteri konferenciákon határozzák meg. (BM–SzE)

Európai Fesztiválszövetség (European Festivals Association – EFA)

A művészeti fesztiválok 1952-ben létrehozott páneurópai szervezete. Az első évtizedekben mindenekelőtt a nagyobb komolyzenei és színházi fesztiválokat tömörítette. Első és hosszú ideig egyetlen magyar tagja a 2021-ben megszűnt Budapesti Tavasz Fesztivál volt. A szervezet 2014-ben indította el az EFFE (Európa a Fesztiválokért, a Fesztiválok Európáért) programot, amely a művészeti fesztiválok európai platformjának szerepét

tölti be. A programba jelentkező fesztiválok EFFE-minősítést kapnak. A lehetőséggel több tucat magyar fesztivál élt. Kétévenként EFFE-díjakat adnak át, az eddigi három alkalommal nem volt magyar díjazott. A program magyarországi kapcsolata a Magyar Fesztiválszövetség. (IP)

Európai Filmakadémia (European Film Academy – EFA)

Az 1989-ben néhány prominens európai filmművész által létrehozott European Cinema Society két évvel a megalakulása után vette fel az Európai Filmakadémia nevet. Alapító tagja volt többek között Bernardo Bertolucci, Wim Wenders, Isabelle Hupert, Krzysztof Zanussi, Anthony Hopkins, Pedro Almodóvar, Nyikita Mihalkov és Szabó István. Az Akadémia első elnöke Ingmar Bergman, majd 25 évig Wim Wenders volt. A szervezet még a megosztott Európa idején, a berlini fal leomlása előtt született, és egyik legfontosabb célja éppen a kulturálisan (is) megosztott kontinens egyesítése volt a filmművészet erejével. A Filmakadémia mai tevékenységében szerepel az Európa és a világ filmiparát, filmművészetét érintő minden jelentős kérdés megtárgyalása és a szervezet lobbijével történő nemzetközi képviselete, fiatal tehetségek támogatása mesterkurzusok szervezésével, a rövidfilmekkel feltűnő tehetségek felkarolása, valamint a fiatal közönség megszólítása a gyermekek által odaítélt díj, a Young Audience Award átadása által. A berlini székhelyű szervezetnek ma már mintegy 3800 filmes tagja van, jelenlegi elnöke Agnieszka Holland lengyel filmrendező. Az EFA legfontosabb és legnagyobb médiafigyelmet kiváltó eseménye a minden év december elején megtartott → *Európai Filmdíj* gálaműsor, amelyen huszonkét

kategóriában díjazzák a legkiemelkedőbb európai filmalkotásokat. (ZB)

Európai Filmdíj (European Film Award)

1988 óta az →*Európai Filmakadémia* minden évben megrendezi az Európai Filmdíjak kiosztásának gálaműsorát, amely minden második évben Berlinbe, a többi évben pedig más-más európai városba látogat. A díjakat huszonnégy kategóriában ítélik oda a Filmakadémia tagjai, egyebek között a legjobb európai filmnek, rendezőnek, színésznek és színésznőnek, és az év felfedezettjének. Az évi kb. 40-50 nevezett filmet részben a legnagyobb tagállamok akadémiai tagsága jelöli közvetlen szavazással (egy filmet választhatnak a jelöltek közé), részben az EFA Igazgatósága és felkért szakértőkből álló előválogató bizottság választja ki. A jelöltek közül a tíz legfontosabb kategóriában a Filmakadémia tagsága szavaz a győztesre, míg a többi szakkategóriában egy e célra összeállított zsűri választja ki a díjazottakat. A díjak átadására rendszerint december első hétvégéjén kerül sor. (ZB)

Európai Közönségdíj →Lux Filmdíj – (LUX European Audience Film Award)

európai kulturális menetrend (European Agenda for Culture / Agenda européen de la culture)

Az ~ 2007 óta a kulturális ágazatot érintő uniós fellépések stratégiai kerete. Három stratégiai célkitűzése 1. a kulturális sokszínűség és a kultúrák közötti párbeszéd támogatása, 2. a kultúrának mint a kreativitás mozgatórugójának, illetve 3. mint az →*Európai Unió* nemzetközi kapcsolatai létfontosságú elemének a támogatása. E célkitűzések a kultúra területén fo-

lyó tevékenység irányítását szolgáló rugalmas keretnek tekintendők. A különböző tevékenységeket a szubszidiaritás elvének teljes körű tiszteletben tartása mellett kell végezni, az uniós szintű közös iránymutatások nem zárják ki a nemzeti politikai célkitűzések tagállami szintű meghatározását, végrehajtását. A kulturális szereplőkkel többrétű és rugalmas párbeszédet folytat, valamint alkalmazza a nyitott koordinációs módszert. (TN-ZA)

Európai Kulturális Örökség Napok (European Heritage Days / Journées européennes du patrimoine)

Az ~ az állampolgárok részvételével zajló legnagyobb európai kulturális esemény. Célja, hogy megismertesse Európa lakosságát gazdag és sokszínű közös kulturális örökségünkkel, ösztönözze az aktív állampolgári részvételt annak megóvásában, fejlesztésében, valamint az illetékes hatóságokat és politikai erőket tájékoztassa az örökségvédelem szükségességéről az új kihívásokkal szemben. A Franciaországból 1984-ben induló kezdeményezést 1990-től az Európa Tanács szervezi. A kezdeményezéshez 1999-ben az Európai Unió is csatlakozott. A programnak évente több mint 20 millió látogatója van, ezzel az első helyen áll az európai kulturális események között. A programsorozatot minden év szeptemberében tartják az Európai Kulturális Egyezmény (1954) tagállamaiban. Az ~ idején számos – kulturális szempontból nevezetes, máskor esetleg nem látogatható – épület és örökségi helyszín nyitja meg kapuit ingyenesen a látogatók előtt. A rendezvénysorozat portálja nagy nyilvánosságot, egyenlő népszerűsítési feltételeket biztosít a legkisebb és legnagyobb örökségi helyszíneknek egyaránt. (IP-TN-ZA)

Európai Kulturális Útvonalak Program (Cultural Routes Programme)

Az ~ot 1987-ben hozta létre az →*Európa Tanács*, hogy elősegítse Európa gazdag és sokszínű közös kulturális örökségének felfedezését a résztvevők számára, akik a program során végiglátogatják a közös történelmi és örökségi helyszíneket. Számos témát fed le az építészettől és tájépitészettől a vallások befolyásáig, a gasztronómiától és szellemi örökségtől az európai képzőművészet, zene, irodalom nagy alakjaiig. (2016-ban 32 útvonal működött.) Az „Európa Tanács Kulturális Útvonala” tanúsítvány minőségi garancia. Az útvonalak innovatív tevékenysége öt fő témakörben szerveződik: 1. kutatási és fejlesztési együttműködés; 2. az európai örökség, történelem és emlékezet fejlesztése; 3. oktatási és kulturális cserék fiataloknak; 4. kortárs kulturális és művészeti programok; 5. kulturális turizmus és fenntartható fejlődés. Magyarországot jelenleg nyolc útvonal érinti: az első, mely Magyarországról indul és Tours-ban ér véget, a Szent Márton útja, a továbbiak a Szecesszió útja, a Történelmi Termál Fürdővárosok, a Római Császárok és a Bor, a Vasfüggöny, az Impresszionizmus, az Ipari Örökség, a Reformáció útjai. (IP–TN–ZA)

Európai Műsorsugárzók Uniója (European Broadcasting Union Union européenne de radio-télévision / Europäische Rundfunkunion)

Az ~t Európa közszolgálati rádió- és televízióadói 1950-ben létesítették. Székhelye az alapítás óta Genf. Jelenleg 56 országban 115 tagja van, Magyarországról az MTVA és a Duna Televízió. A szervezetnek emellett a többi földrészről 34 társult tagja van. Tevékenységének középpontjában a közszolgálati médiatevékenységgel

összefüggő tapasztalatok megosztása és értékek védelme szerepel. Legsikeresebb közös vállalkozása az 1956 óta – a pandémiás 2020. év megszakításával – működő Eurovíziós Dalfesztivál. Ez a világ legnagyobb turisztikai és országpromóciót is megcélzó dalversenye, amely időközben „a nemzetközi zene és média intézményévé vált” (100–600 millió nézővel). Magyarország 1994-től 17 alkalommal vett részt, 14-szer volt döntős, legjobb helyezése a 4. hely volt. (IP)

Európai Örökség cím (European Heritage Label / Label du patrimoine européen)

Az ~ 18 tagállam kezdeményezésére jött létre 2006-ban, melyet az →*Európai Unió Tanácsa* 2008-ban emelt közös uniós fellépéssé. A ~et az európai történelemben, kultúrában és integrációban fontos szerepet betöltő helyszíneknek ítéli oda egy független európai szakértőkből álló testület. A címért pályázó helyszíneknek benyújtott projektjükben vállalniuk kell, hogy megismertetik, népszerűsítik a helyszín európai vonatkozásait, ismeretterjesztő tevékenységet szerveznek, ösztönzik a többnyelvűséget. Az ~ célja egyrészt, hogy előtérbe helyezze a közös európai örökséget és ezáltal megerősítse az →*Európai Unió*hoz tartozás érzését, másrészt megszilárdítsa a kultúrák közötti párbeszédet. Ezen felül – a kulturális turizmus révén – hozzájárul az európai régiók gazdasági fejlődéséhez. Az ~ az egyes helyszínek szimbolikus európai értékére és oktatási vonatkozására helyezi a hangsúlyt, ami megkülönbözteti az →*UNESCO* világörökség-listájától. Az ~ első magyar birtokosai: a Páneurópai Piknik Emlékhely (Sopron, 2015), a Liszt Ferenc Zeneművészeti Egyetem (Budapest, 2015), a Dohány utcai Zsinagógaegyüttes

(Budapest, 2017), Szentendre élő hagyomány (2019). A címek birtokosainak tevékenységét rendszeresen ellenőrzik, és a címet vissza is vonhatják. (RD–ZA)

Európai Szolidaritási Testület (European Solidarity Corps – ESC) programja

A 2018-ban létrejött ~ támogatott projektjei révén a szolidaritást erősíti az európai társadalmakban. Alprogramjai az önkéntességet, a gyakornoki és álláslehetőségek kialakítását, illetve a szolidaritási projekteket támogatják. Költségvetése 2018–2020 között 375,6 millió € volt. A projekteket részben a nemzeti ügynökségek (Magyarországon a → *Tempus Közalapítvány*), részben az → *Európai Bizottság Oktatási, Audiovizuális és Kulturális Végrehajtó Ügynöksége* (Education, Audiovisual and Culture Executive Agency – EACEA) menedzseli. Az ügynökség foglalkozik egyebek mellett a kiemelkedő minőségű projektek európai szintű népszerűsítésével, a minőségi sztenderd kialakításával. Az ~ legfőbb eszköze az önkéntesség. 17–30 éves fiatalok és önkénteseket fogadó szervezetek egyaránt regisztrálhatnak a programba, mely részletesen szabályozott körülmények között teszi lehetővé a fiataloknak, hogy önkéntesként, gyakornokként vagy saját szolidaritási projektjeik révén hozzájáruljanak a társadalmi kohézió, a demokrácia és az állampolgári részvétel és befogadás erősítéséhez, a fiatal állampolgárok számára fontos együttműködési területek támogatásához. (TN)

Európai Unió audiovizuális politikája

Az → *Európai Unió* szakpolitikája, amelynek célja, hogy az audiovizuális médiaszolgáltatások egységes piaca előtt álló akadályo-

kat lebontsa, ugyanakkor figyelembe vegye a médiaszolgáltatások társadalmi, kulturális szerepével kapcsolatos szempontokat. Az → *Európai Bizottság*on belüli munkamegosztást tekintve a technológiai és a piacszabályozási kérdések elsősorban az információs társadalomért és a digitalizációért, míg a kulturális politikák és támogatási programok a kultúráért felelős biztos feladat körébe tartoznak. Elsődleges jogforrása az Audiovizuális médiaszolgáltatásokról szóló (AVMS) irányelv (2010/13/EU, módosítva 2018-ban), amely az EU-n belüli lineáris (azaz hagyományos televíziós) és lekérhető (azaz on-line vagy egyéb, egyedileg lehívható) audiovizuális médiaszolgáltatások nyújtását szabályozza (főbb területei: reklámozás, a kiskorúak és az emberi méltóság védelme, médiatartalmak sokszínűsége, európai művek támogatása, felügyelő hatóságok függetlensége). A szakpolitika része még a támogatási célú → *Kreatív Európa program* → *MEDIA alprogramja*, valamint az európai filmörökség védelmét célzó, a filmek archiválásának és megőrzésének egységes elveit lefektető 2005/865/EK ajánlás a mozgóképörökségről és a kapcsolódó ágazati tevékenységek versenyképességéről. (ZB)

Európai Unió Irodalmi Díja (European Union Prize for Literature / Prix de littérature de l'Union européenne)

Az ~t 2009-ben hozta létre az → *Európai Bizottság* az új európai szerzők szélesebb körű megismerésének elősegítésére. A díjat három szervezetből (European Booksellers Federation, European Writers' Council, Federation of European Publishers) álló bizottság ítéli oda. Az ~nak célja, hogy feltárja az európai kortárs irodalom gazdagságát és kreativitását, frissítse az európai irodalmi élet vérkeringését,

támogassa a határokon átnyúló könyvformagalmazást. A résztvevő országok nemzeti zsűrijei rotációs rendben választják ki a díjazottakat, többnyire pályájuk elején lévő szerzőket, akik előnyt élveznek a *→Kultúra Alprogram* irodalmi fordítási pályázatában. Az eddigi magyar díjazottak: Szécsi Noémi (2009), Horváth Viktor (2012), Szvoren Edina (2015) és Mán-Várhegyi Réka (2019). (IP–RD–ZA)

Európai Unió Kortárs Építészeti Díja (EU Prize for Contemporary Architecture)

Az ~t a kortárs építészet legjobb alkotásainak elismeréseként két évente ítéli oda a legjobb építészeti műveknek, épületeknek. A 60 ezer eurós ~t a 20 ezer eurós Emerging Architect díj egészíti ki. Ezt azok a művek kapják meg, amelyek koncepciójukban, technikailag, technológiailag és szerkezetileg kiválóak és egyediek. A díj mellé egy szobor is jár, amely a barcelonai Mies van der Rohe Paviliont ábrázolja. Az ~nak odaítéléséről az *→Európai Bizottság* a barcelonai Mies van der Rohe Alapítvánnyal együtt dönt. (RD–ZA)

Európai Unió kulturális külpolitikája

Az *→Európai Unió* kulturális külkapcsolatainak stratégiáját 2016-ban terjesztették be. Célja, hogy a kulturális együttműködést világszerte az EU diplomáciai kapcsolatainak középpontjába állítsa és az Uniót ennek révén is erősebb nemzetközi szereplővé tegye. Az ~nak három fő célja: 1. a kultúra és kreativitás potenciáljának a fenntartható társadalmi-gazdasági fejlődés szolgálatába állítása; 2. a béke elterjesztése és a radikalizálódás elleni küzdelem a kultúrák közötti párbeszéd révén; 3. a kulturális örökséggel kapcsolatos együttműködés megerősítése. A stratégia sike-

rének kulcsa az érintettek aktív részvétele. Az érintettek a partnerországok kormányai, helyi kulturális és civil szervezetei, az *→Európai Bizottság*, az *→Európai Külügyi Szolgálat*, az EU tagállamai és kulturális intézményeik. Az EU külképviseletei és irodái kulcsszerepet kapnak az együttműködés és partnerségek kiépítésében. Az EU Kulturális Diplomáciai Platform pedig többek között tanácsokat ad a kulturális külpolitikához, támogatja a hálózatépítést, kulturális vezetőképző programokat fejleszt, és programokat hajt végre a kulturális terület érintettjeivel. (TN–ZA)

Európai Unió kulturális politikája

Az *→Európai Unió* a *→Maastrichti Szerződés*szel emelte közösségi szintre a kultúra szerepét. Így a 3. cikk (q) pontja a közösségi célkitűzések közé sorolja a kultúrát: „hozzájárulás a minőségi oktatáshoz és szakképzéshez, valamint a tagállamok kultúrájának virágzásához”. A kulturális javak mint sajátos árucikk kérdésével foglalkozik a 87. cikk (d) pontja, amely szerint a közös piaccal összeegyeztethető „a kultúrát és a kulturális örökség megőrzését előmozdító támogatás, ha az a Közösségen belüli kereskedelmi és versenyfeltételeket nem befolyásolja a közös érdekekkel ellentétes mértékben”. Ezek az elvi tételek alapozzák meg, vezetnek be az alapszerződésben az új Kultúra (IX.) címet, és emelik – az oktatáshoz, kutatáshoz hasonlóan – a közösségi politikák szintjére. Az ~ban a *→szubszidiaritás* elve érvényesül, az Unió közös kulturális tevékenysége a tagállamok közötti együttműködés előmozdítására, anyagi, illetve technikai segítség nyújtására korlátozódik. Ennek értelmében a tagállamokra nézve kötelező erejű kulturális politikai prioritásokat nem fogalmaz meg, de támogatja a tagállamok részvételét az

egy-egy közösségi programokban. (L. még: →*kulturális kivétel.*) (ZA)

Európai Unió Nemzeti Kulturális Intézetei (EUNIC - European Union National Institutes for Culture)

A külföldi nemzeti kulturális intézetek szervezete egy európai hálózat, mely a különböző európai és Európán kívüli városokban lévő intézeteket fogja össze. Hivatalosan 2006 óta létezik. Székhelye Brüsszel. Tevékenységét a tagintézetek vezetőiből álló, két évente összehívott közgyűlés határozza meg, mely elnököt és két alelnököt választ, akik rotációs formában koordinálják a szervezet munkáját (2009 óta). A 27 európai uniós tagországból 35 tagszervezete van, és a világnak mintegy 100 országában van jelen. Az ~ tagintézetei klaszter formában működnek, és gyakran erőforrásait egyesítve, közösen meghatározott téma köré szervezik helyi együttműködési programjaikat, melyeknek lebonyolításában szakmai és logisztikai segítséget nyújtanak egymásnak. (Ilyen klaszter Budapesten is működik, helyi magyar tagja a →*Balassi Intézet* volt.) Célja a kulturális és nyelvi sokszínűség megőrzése, az európai nemzeti nyelvek és kultúrák képviselése, az európai kultúrák közötti együttműködés és az Európán kívüli világgal való kooperáció fejlesztése. Modellje az elsőként Párizsban megvalósult külföldi kulturális intézeti együttműködés, a →*FICEP* volt. (CsS)

Európai Unió oktatási szakpolitikai célkitűzései

Az →*Európai Unió* célul tűzte ki a tagállamok támogatását az olyan közös kihívásokra való válaszadásban, mint az előre-
 gedő társadalmak, a munkaerőpiaci kész-
 séghiány vagy a technológiai fejlődés és

a globális verseny. Hangsúlyozza, hogy az oktatásnak és a képzésnek kulcsszerepet kell játszania a fejlődés előmozdításában csakúgy, mint a demokratikus értékek megőrzésében, a társadalmi kohézió erősítésében, valamint a kultúrák közötti párbeszéd előmozdításában. Az e téren folytatott európai együttműködés stratégiai keretrendszere – az Oktatás és képzés 2020 – elsődleges célkitűzése a tagállami oktatási és képzési rendszerek továbbfejlesztésének támogatása az egymástól való tanulás lehetőségeinek megteremtése, a jó gyakorlatok cseréje, közös szakértői fórumok működtetése, valamint az információk terjesztése által. A keretrendszer négy stratégiai célkitűzése 1. az →*egész életen át tartó tanulás* és a mobilitás megvalósítása; 2. az oktatás és a képzés minőségének és hatékonyságának javítása; 3. a méltányosság, a társadalmi kohézió és az aktív polgári szerepvállalás előmozdítása; 4. az innováció és a kreativitás fejlesztése az oktatás és a képzés minden szintjén. A 2020-ban záruló ciklust követően a legnagyobb figyelmet az Európai Bizottság közleménye kapta az „európai oktatási térség 2025-ig történő megvalósításáról”. Az ebben kitűzött célok legfontosabb alkotóelemei: 1. a külföldön töltött tanulmányi időszak; 2. a képesítések elismerése; 3. a nyelvtudás fejlesztése; 4. inkluzív és magas szintű oktatás; 5. az európai identitás és kulturális örökség. Az ~ben 2020-ig a következő referenciaértékek elérése szerepelt: 1. kisgyermekkorban nevelésben részesíteni legalább a gyerekek 95%-át; 2. 15% alá szorítani a 15 évesek körében az olvasás, a matematika és a természettudományok területén nem kielégítő készségekkel rendelkezők arányát; 3. az oktatásban-képzésben résztvevő 18–24 évesek között 10% alatt tartani a lemorzsolódók arányát; 4. a 30–34

éves korosztálynak legalább a 40%-a rendelkezzen felsőfokú iskolai végzettséggel; 5. a felnőtteknek legalább a 15%-a valamilyen oktatásban/képzésben vegyen részt; 6. legyen külföldön szerzett tanulmányi vagy képzési tapasztalata a fiatal diplomások legalább 20, a szakmai alapképzetséggű fiatal felnőttek legalább 6%-ának; 7. 82%-ra emelni a munkahelyvel rendelkezők arányát a középiskolát végzett, az oktatási rendszerből 1–3 éve kikerült 20–34 éves fiatalok körében. (SzE–TN)

Európa Kulturális Fővárosa (European Capital of Culture / Capitale européenne de la culture)

Az ~ az →*Európai Unió* leglátványosabb kulturális kezdeményezése, amelyet 1985-ben indított útjára az →*Európai Unió Tanácsa* (Európa Kulturális Városa, 1999-től ~) az akkori görög kulturális miniszter Melina Mercouri indítványára. Az első ilyen város a görög főváros, Athén volt (1985), az első ~ pedig Cork (1999, Írország). Elindítása óta 61 város vett részt a programban, 2021-ben Temesvár, Újvidék és Elefszina (Görögország) kerül sorra. A 2021–2025 közötti időszakban további nyolc város szerepel, 2022-ben Kaunas (Litvánia) és Esch (Luxemburg), 2023-ban Veszprém a kiválasztott. (A 2025–33 közötti időszakra az országok kijelölésére került sor.) Az egy évre járó cím az adott városnak lehetőséget biztosít, hogy élénkebbé tegye kulturális életét, és ismertté tegye nevét szerte Európában. A hatástanulmányok és felmérések szerint ~nak lenni egyet jelent azzal, hogy felfrissül a város vérkeringése, jelentős lökést adva nemcsak a kulturális, hanem a szociális és gazdasági fejlődésnek is. Az ~ címet első magyar városként 2010-ben Pécs nyerte el (tizenegy magyarországi jelentkező közül). A város előadó-művésze-

ti programok, kulturális események mellett több kulcsprojektet valósított meg, például a Zsolnay Kulturális Negyed rehabilitációját, a Kodály Központ, valamint a Dél-dunántúli Regionális Könyvtár és Tudásközpont megépítését, illetve közterek és parkok újjáélesztését. Az ~ mintájára jött létre az Amerika Kulturális Fővárosa (American Capital of Culture, 1997) nevű program, melyet az →*Amerikai Államok Szervezete* támogat. Az →*Arab Liga* kezdeményezésére az →*UNESCO* indította el az Arab Kulturális Főváros (1996) nevű kezdeményezést. (CsS–RD–ZA)

Europa Nostra

1963-ban létrehozott páneurópai szervezet. Főként nem kormányzati szervezeteket és nonprofit szervezeteket tömörít. A szövetség fő célja, hogy 1. ráirányítsa a figyelmet a kulturális örökség fogalmára és hasznára; 2. magasabb prioritást biztosítson a kulturális örökség védelmének nemzeti és európai szinten egyaránt; 3. magas minőségi normákat honosítson meg az örökségvédelem, az építészet, a város- és vidéktervezés területén; valamint 4. propagálja a vidéki és a városi épített és természeti környezet kiegyensúlyozott fejlesztését. Az ~ fő tevékenysége – amit a hágai székhelyű Nemzetközi Titkárság koordinál – a lobbizás az európai kulturális örökség érdekében (→*Erópai Unió*, →*Európa Tamács*, →*UNESCO*), a kiváló teljesítmények díjazása (→~*díj*, EU Kulturális Örökség-díj), Európa veszélyben lévő történelmi épületeinek, örökséghelyszíneinek, kultúrtájainak megmentése, illetve egy európai kulturális örökség-hálózat működtetése. Magyarország a Hungaria Nostra révén 1991 óta tagja a szervezetnek. Az ~-díjat (1982) először kapott magyar projekt a Szennai Falumúzeum. (TN–ZA)

Europa Nostra-díj (EU Prize for Cultural Heritage / Europa Nostra Awards)

Az ~at 1978-ban hozta létre az →*Europa Nostra* elnevezésű európai örökségvédelmi szervezet. A díj 2002 óta az →*Európai Unió* legnagyobb presztízsű elismerése a kulturális örökség területén. A legjobb teljesítményeket, a kulturális örökség érdekében végzett figyelemfelhívó munkákat négy kategóriában díjazták: 1. a helyreállítási projektek; 2. a kutatás; 3. az örökségmegőrzés elkötelezett szolgálata; 4. az oktatás, képzés, figyelemfelkeltés az európai örökség iránt. Minden kategóriában évente legfeljebb hét nagydíjat (érem) és 30 díjat (oklevél) ítélnek oda. Nagydíjat Magyarországon először a gyöngyösi Mátra Múzeumnak otthont adó Orczy-kastély helyreállítása nyert 2009-ben. Negyven év alatt húsz magyar díj született, a legutóbbi a Budapesti Szépművészeti Múzeum (2020) díjazása volt. (TN–ZA)

Europass

Az ~ dokumentumok Európában egységes formátumban teszik összehasonlíthatóvá, megismerhetővé az egyén szaktudását, végzettségét, nyelvtudását, szakmai tapasztalatait. Az ~ – mint önéletrajz, motivációs levél, nyelvi útlevél, valamint készségútlevél – elsősorban tanulmányi, illetve állaspályázatok esetén segíti a pályázót, hogy készségeit és képességeit megfelelően mutathassa be. Az ~ dokumentumok második csoportjába tartoznak a képesítések, végzettségek elismerését támogató oklevél mellékletek és bizonyítványkiegészítők. Az előbbi a felsőoktatásban szerzett oklevelet, az utóbbi az OKJ-s képzés, szakképzés eredményeként megszerzett bizonyítványt kiegészítve részletes képet ad a képzés sajátosságairól, a dokumentum bir-

tokosának eredményeiről. Az ~ mobilitási igazolvány pedig a szervezett nemzetközi mobilitás – pl. az →*Erasmus+ program* – kapcsán teszi lehetővé a résztvevő készségei és kompetenciái fejlődésének bemutatását. Az ~ portál 2020 júniusától megújult szolgáltatásaival segíti a tanulni vágyók és álláskeresők átfogó tájékoztatását a mobilitási, a megbízható munka- illetve tanulmányi lehetőségekről. (AA–BD)

Európa Tanács kulturális politikája

Az →*Európa Tanács* a kulturális területet kulcsfontosságúnak tekinti az emberi jogok, a demokrácia és a jogállamiság előmozdítása érdekében kifejtett tevékenységében. Legfontosabb tevékenységi területe a →*Kulturális Kompendium*, az →*Európai Kulturális Útvonalak Program*, az →*Eurimages*, az →*Interkulturális Városok Program*, a →*HEREIN-rendszer* és az →*Európai Kulturális Örökség Napok*. (IP–ZA)

FICEP (Forum des Instituts Culturels Étrangers de Paris)

A ~ Kanada párizsi intézetének kezdeményezésére a Párizsban lévő külföldi kulturális intézetek sokoldalú együttműködése érdekében, 2002-ben létrejött szerveződés. Párizsban van a legtöbb külföldi kulturális intézet. A →*Párizsi Magyar Intézet* a ~ alapító tagja. Az intézetek együttműködésének célja a párizsi külföldi nemzeti kulturális intézetek által képviselt kivételesen gazdag kulturális és nyelvi sokszínűség bemutatása és továbbfejlesztése. A ~ az →*EUNIC* legnagyobb klasztere (53 tagintézet), közös programjai Párizs kulturális életének jelentős eseményei. (CsS)

Ford Alapítvány (Ford Foundation)

Az Egyesült Államokban bejegyzett magánalapítvány (INGO), melyet a Ford

Motor Company tulajdonosai, az ír bevándorló Henry Ford (1863–1947) mérnök, feltaláló, vállalkozó, politikus, író és újságíró és fia, Edsel Ford (1893–1943) alapított Detroitban (1936). Ford kezdetben maga is aktívan részt vett a békemozgalomban, segítette a →*Bédy-Schwimmer Rózsa* által az I. világháború idején kezdeményezett legnagyobb béketeremtő kísérletét (1915 – Békehajó misszió). A ~ deklarált célja az emberbaráti tevékenység, a szegénység és az igazságtalanság elleni küzdelem, a demokratikus értékek erősítése, a nemzetközi együttműködés erősítése és az emberi haladás előmozdítása. Jelenlegi székhelye New York, elnöke Darren Walker (2013–). A ~ a világ leggazdagabb magánalapítványa. Nagy szerepe volt az amerikai kereskedelmi és menedzsment iskolák (business school) hálózat létrehozásában és fejlesztésében. A társadalomtudományokat a nemzet szolgálatában kívánta mobilizálni. A ~ nemzetközi tevékenysége során szorosan együttműködik a kormánnyal, az amerikai törekvések támasza és propagálója, a nemzetközi politikában erősen érvényesülő „soft power” fontos bázisa. Támogatja – többek között – a művészeteket, a könyvkiadást, az őshonos kultúrákat, a nemzeti kisebbségeket, a fejlődő országokban a „zöld fordulatot” (a mezőgazdasági innovációt), az egészségügyet, az orvostudományokat, a gazdaságtudományi, pszichológiai, szociológiai és nemzetközi tanulmányokat (IFRI Párizs) és kutatásokat, az oktatási, kulturális és művészeti intézményeket. Aktív finanszírozó a felsőoktatásban, és egyéni doktori, predoktori és posztdoktori ösztöndíjakat is biztosít. (CsS)

Fraknoi Történeti Intézet

Az 1895-ben Fraknoi Vilmos által elsősorban az egyháztörténeti kutatásokra ko-

rábban létrehozott Római Magyar Történeti Intézet tevékenységi köre 1927-ben került a Falconieri palotába a →*Római Magyar Akadémiára*. Az MTA elnökének a támogatásával 1996-ban az Akadémián belül létrejött a ~. Szakmai tevékenységéhez a szervezeti és működési szabályzat teljes autonómiát biztosított. Feladata – az olasz és a vatikáni gyűjtemények szisztematikus feltárásán túlmenően – a legszélesebb értelemben vett humán tudományos kooperáció szervezése, koordinálása volt, valamint kutatók, ösztöndíjasok munkájának a segítése. Az intézet 1998-ban felvételt nyert a Rómában 1946 óta működő nemzetközi akadémiák közé (Unione Internazionale degli Istituti di Archeologia, Storia e Storia dell’Arte in Roma). Működésének további területe tudományos konferenciák szervezése, illetve az *Annuario, Studi e documenti italo-ungheresi* sorozat kiadása (a Szegedi Tudományegyetem Olasz Tanszékével közösen). (PJ)

Francia Intézet (Institut Français)

A ~ hálózata az →*Alliance Française* hálózattal együtt a francia kulturális diplomácia legfontosabb nemzeti háttérintézménye. A ~ a külügyekért és a kulturális ügyekért felelős minisztérium közös irányítása alatt álló közintézmény, mely a világban lévő ~ek összefogása és egy rendszerbe foglalása céljából jött létre. Az első intézet egyetemi (Grenoble) kezdeményezésre Firenzében alakult (1907). Jelenleg mintegy 100 ~ és 128 Kulturális Központ működik a világban. A ~ek kompetenciájába tartoznak a külföldi kultúrák franciaországi bemutatását célzó programok (kulturális évadok) is. A ~ek a francia nagykövetségek keretében, de önálló költségvetéssel és gazdálkodási jogkörrel működnek. Kapcsolódnak hozzájuk a Külföldi Fran-

cia Tudományos Kutatóintézetek (IFRE), melyeknek szakmai irányításában a francia külügy a CNRS-szel osztozik (Centre National de Recherche Scientifique – a Tudományos Kutatás Nemzeti Központja). A budapesti ~ a párizsi egyetem támogatásával 1947-ben jött létre. Jelenlegi épületével (Fő utca) a régió legjelentősebb ~e. A francia oktatási és tudományos minisztérium külön Külföldi Történeti Kutatóintézeti hálózatot működtet (Athén, Róma, Madrid, Kairó és Távol-Kelet). (CsS)

Frankfurti Könyvvásár (Frankfurter Buchmesse)

A világ legnagyobb könyvvására. Frankfurt már a XIV–XV. században a könyvkészítők és könyvkereskedők első számú találkozóhelye volt. Ezt a szerepet egy időre Lipcse vette át, de 1949 óta minden évben Frankfurtban rendezik meg a könyves szakma legfontosabb nemzetközi kulturális és üzleti eseményét. A vásár öt napig tart, az első három nap (szerda, csütörtök, péntek) a könyvkiadók és könyvterjesztők szakmai találkozója, a hét két utolsó napján pedig a nagyközönség előtt is nyitva áll. Számos kísérő rendezvény zajlik ezalatt, a kiállítások, könyvbemutatók és író-olvasó találkozók évről évre hatalmas tömegeket vonzanak. A könyvvásárhoz kapcsolódó legrangosabb esemény a német könyvkiadók és könyvkereskedők egyesülete által alapított Békedíj (Friedenspreis des Deutschen Buchhandels) átadása, melyre a Szent Pál-templomban (Paulskirche), a vásár zárónapján kerül sor. A 25 ezer euróval járó díjat 1991-ben Konrád Györgynek, 2004-ben Esterházy Péternek ítéltek oda. 1986 óta minden évben díszvendége is van a könyvvásárnak. Magyarország – a kelet-közép-európai országok közül elsőként – 1999-ben kapta meg ezt a meg-

tisztelő címet, mely páratlan lehetőséget biztosított az ország könyvtermésének és irodalmi életének bemutatására és népszerűsítésére. A ~ programján 2020-ban 103 ország és 400 ezer cím szerepelt, és több ezer rendezvényre került sor. 2021 díszvendége Kanada volt. (CsS–CsTA)

Frankofón Egyetem

– Alexandriai Senghor Egyetem

Hivatalos nevén az afrikai fejlődést szolgáló francia nyelvű nemzetközi egyetem 1990 októberében nyílt meg Alexandriában, az 1989-ben Dakarban megtartott frankofón állam- és kormányfői csúcson elfogadottak szerint a frankofónia – a Frankofónia Kartájában külön megnevezett – közvetlen szerveként. Nevét Léopold Sédar Senghorról, a társadalomtudós frankofón költőről, Szenegál egykori köztársasági elnökéről kapta. Az intézmény alapításában Maurice Druon, Boutros Boutros-Ghali és René-Jean Dupuy működött közre. Jelenlegi rektora Thierry Verdel (2016). Az összesen öt tanszékkal rendelkező intézmény az afrikai fejlődés szolgálatában indít szakmai képzéseket, amelyek a fejlesztéshez kapcsolódó szakmákra készítik fel a hallgatókat, szakértői hálózatot működtet, valamint szakmai továbbképzéseket hirdet. Alexandriai székhelye mellett tíz afrikai és európai campuson van jelen, első európai campusát Szegeden hozta létre. (KP)

Frankofón Egyetemi Központ

(Centre Universitaire Francophone)

– Szegedi Tudományegyetem

A Szegeden évtizedekre visszanyúló frankofón hagyományokra tekintettel és Magyarország Kormányának támogatásával – Trócsányi László és →*Martonyi János* kezdeményezésére – az Állam- és Jogtudományi Kar és a Bölcsészettudományi Kar

dékánja, Hajdú József és Csernus Sándor előterjesztésére az egyetemi szenátus 2013 októberében hozta létre az egyetem szervezeti keretein belül. A ~ot Igazgatótanács irányítja, alapító elnöke Martonyi János, adminisztratív igazgatója Kruzslicz Péter. A 2012., 2014. és 2017. évi kormányhatározatok szerint a ~ a Szegedi Tudományegyetem szervezeti keretein belül létrejövő francia nyelvű egyetem fokozatos kialakításának alapja. A ~ összehangolja és segíti az egyetem francia nyelvű oktatási és kutatási tevékenységét, támogatja a frankofón társintézményekkel való nemzetközi együttműködést, segíti a francia nyelvű országok kormányzati szerveivel és a francia nyelvű, felsőoktatással és kutatással foglalkozó nemzetközi szervezetekkel való kapcsolatépítést. Oktatási tevékenysége során meghívottként neves gyakorlati szakemberekre és nemzetközi szinten is elismert, hazai és külföldi oktatók munkájára támaszkodik. (KP)

Frankofón Egyetemi Ügynökség (Agence universitaire de la Francophonie – AUF)

A ~ a frankofónia közvetlen szerveként – a teljesen vagy részben francia nyelven működő felsőoktatási és kutatási intézmények hálózataként – jelenleg több mint 1000 intézményt tömörít, összesen 119 országban van jelen. Célja, hogy a francia nyelvű felsőoktatást és kutatást támogassa, annak elismertségét növelje, elősegítse az intézmények között a hallgatók, oktatók és kutatók cseréjét. Az 1961-ben alapított, részben vagy teljesen francia nyelven működő egyetemek egyesülete az 1989-ben Dakarban megtartott frankofón állam- és kormányfői csúcson alakult ~gé, amely immár a Frankofónia Kartájában külön megnevezve, közvetlen szervként vég-

zi tevékenységét. A ~ székhelye megosztva Kanadában, a Montreáli Egyetemen és Párizsban van. Munkáját rektor irányítja. Öt kontinensen nyolc regionális irodával és egy képvisellel, valamint 65 különböző szervvel rendelkezik. Éves költségvetése meghaladja a 40 millió eurót. (KP)

Fulbright Program

A ~ olyan posztgraduális ösztöndíjas és csereprogram, mely az oktatás és a kutatás területén kínál pályázati lehetőségeket. A programot a háború utáni újjáépítés szellemében, 1946-ban alapította W. Fulbright szenátor (1905–1995), az amerikai Szenátus Külügyi Bizottságának elnöke. Forrásait a külügyminisztérium, a partner államok kormányai és a magánszektor pénzügyi támogatása biztosítja. Általános célként az országok közötti kölcsönös szakmai és szellemi tapasztalatcserét elősegítő oktató- és kutatómunka támogatását határozza meg. Hallgatói, oktatói és kutatói ösztöndíjakat ad, melyekre bármely művészeti vagy tudományterületről lehet pályázni. A ~ több mint 160 országban van jelen, és a 380 ezret is meghaladja az ösztöndíjasok száma (2017). A pályázókat a legrangosabb amerikai intézmények fogadják. A világ egyik legnagyobb tekintélyű ösztöndíja (a →*Nobel-díj* kitüntetettjei között 43-an voltak a ~ kedvezményezettjei.) Magyarország 1978-ban (a magyar koronázási ékszernek visszaadásával egy időben) csatlakozott a programhoz; az állandó iroda megnyitására 1992-ben került sor. A magyar kedvezményezetttek száma megközelíti az ezer főt. (CsS)

Goethe Intézet (Goethe-Institut)

Nonprofit szervezet, a német állam kulturális diplomáciájának legjelentősebb nemzeti háttérintézménye, melynek célja a né-

met nyelv oktatása és a világban második idegen nyelvként való elfogadtatása, a német kultúra értékeinek közvetítése és a nemzetközi kulturális együttműködés fejlesztése, valamint a német országimázs gondozása. (Fő profilja a nyelviskola, a tanártovábbképzés, a kultúrákövetítés.) Az első intézet 1925-ben jött létre (Deutsche Akademie), melynek örökségét az 1951-ben létrehozott ~ vette át. Németország 2017-ben 93 országban 158 intézetet és 11 összekötő irodát működtetett (13-at Németország területén), mintegy 3000 fős állandó munkatársi gárdával. Finanszírozását a német szövetségi kormány biztosítja. Költségvetésének mintegy fele származik nyelvoktatói és vizsgáztatási tevékenységből (Zertifikat Deutsch). Magyarországi tagszervezete korábbi alapokon 1988-ban jött létre, az együttműködés a magyar–német kulturális egyezmény megkötésével erősödött meg (1977. VI. 6.). (CsS)

Gragger Róbert

(1887. november 5.–1926. november 10.)

Minden idők egyik legkiválóbb magyar kulturális diplomatája, a →*hungarológia* (Ungarologie) fogalmának megalkotója, az első hosszabb ideig folyamatosan működő külföldi magyar tanszék létrehozója. A budapesti tudományegyetemen végzett (1909) és szerzett doktori oklevelet (1910). 1910–1911-ben magyar állami ösztöndíjas volt a berlini tudományegyetemen, ahol kiváló tudományos kapcsolatokra tett szert. 1915-ben ugyanitt magántanári címet kívánt szerezni, de tehetsége, német és magyar pártfogói, illetve az I. világháborús magyar–német fegyverbarátság következtében kedvezőbb pozíciót sikerült elérnie: 1916 októberétől nyilvános rendkívüli tanárként vezette a Magyar Szemináriumot. 1917 novemberében

megalakította a Berlini Magyar Intézet Barátainak Egyesületét, decemberben a Szemináriumot Magyar Intézetté bővítette. 1918 májusától lektorátust szervezett az Intézetben, melyet 1921 januárjától nyilvános rendes tanárként irányított. 1921-ben finnugor osztályt s török, valamint urál-altaji nyelvészeti kérdésekkel foglalkozó szemináriumot is indított. Ugyanekkortól jelent meg az Intézet évkönyve, az Ungarische Jahrbücher (1943-ig), illetve az Ungarische Bibliothek című sorozat is. Az Intézet könyvtárát is ő hozta létre, ez napjainkban a legnagyobb Kárpát-medencén kívüli hungarika-könyvtár. Kezdeményezésére 1923-tól működött a Collegium Hungaricum (→*Collegium Hungaricum, Berlin*) melynek haláláig igazgatója volt. Tudósként az összehasonlító irodalomtudomány egyik első magyar képviselője, számos filológiai munka szerzője, az Ómagyar Mária-siralom felfedezője. (UG)

HEREIN-rendszer

Az →*Európa Tanács* információs, kapcsolattartási és monitoring hálózata, amelynek felhasználói és működtetői az ET tagállamainak kulturális örökségpolitikáért és örökségstratégiáért felelős szervei. Része a témák és munkaterületek kiválasztásáért felelős nemzeti koordinátorok hálózata, egy rendszeresen frissített adatbázis az európai kulturális örökségpolitikákról és a kapcsolódó finanszírozási, dokumentációs rendszerekről, valamint a kulturális és természeti örökséggel kapcsolatos fogalmakat leíró, 14 nyelven elérhető teaurusz. A ~ megfigyelő eszköz; segítségével nyomon követhető az európai örökségmegállapodások végrehajtása, a politikák alakulása és az a folyamat, ahogyan a kulturális örökség értékei a kultúrák közti párbeszéd-

nek és az életfeltételek javulásának egyre fontosabb elemeivé válnak. (IP–TN–ZA)

Humboldt Alapítvány → *Alexander von Humboldt Alapítvány*
(*Alexander von Humboldt Stiftung*)

hungarikum

A latin eredetű hungaricum (tsz. hungarica) szóból képzett ~ eredetileg magyar vonatkozású szellemi alkotás, történelmi, természetrajzi lelet. Két fő kategóriája van. 1. A ~ könyvtártudományi fogalom (1997. évi CXL. tv.): „~ a Magyarország mindenkor területén megjelent minden, továbbá külföldön, magyar nyelven vagy magyar szerzőtől, illetőleg magyar vonatkozású tartalommal keletkezett dokumentum”. A ~nak területi, nyelvi és személyi dimenziói vannak. Szigorú hungaricum minden 1711 előtt megjelent magyar mű. Gyűjtésük az OSZK feladata. 2. A ~ marketing fogalom (2012. évi XXX. tv.): „megkülönböztető, kiemelésre méltó érték, amely a magyarságra jellemző tulajdonságával, egyediségével a magyarság csúcsteljesítménye”, melyet az agrártárcahoz tartozó ~ Bizottság azzá nyilvánít (agrártermék és élelmiszer, egészség és életmód, ipari és műszaki, kulturális örökség, sport, turizmus, vendéglátás, természeti és épített környezet szekciókban). A ~okat az → *Európai Unió* földrajzi eredetvédelemre (OEM/AOC/PDO) terjeszti föl (2017-ben 15-öt). A világörökség-listán lévő magyar érték automatikusan ~. (CsS)

hungarológia (magyarságtudomány)

Előzményeiben a XVIII. századi nemzet- és államismereti irodalomra visszavezethető fogalom (legismertebb képviselője Bél Mátyás), amelyet modern értelemben először → *Gragger Róbert* használt. Az

Ungarische Jahrbücher című évkönyv első számában kifejtette, hogy „Magyarországot mint kultúrproblémát egészében kell megragadnunk”, ezért „a teljes magyar szellemi, társadalmi és gazdasági életet” kívánja bemutatni (1921). Ezt követően a berlini egyetem általa alapított Magyar Intézetének kutatási programja kapcsán írt a ~ról (1922), amiről – illetve szinonimájáról, a magyarságtudományról – Németh László, Eckhardt Sándor, Bibó István és mások is vitakoztak a két világháború között. Az 1939/40. tanévtől a budapesti tudományegyetemen Magyarságtudományi Intézet működött kiváló tudósok bábáskodásával, Magyarságtudomány címen pedig folyóirat is megjelent (1935–1937; 1941–1943). Az 1940-es évek végétől már nem beszéltek ~ról, majd csak az 1970-es években kezdték az elnevezést ismét használni. Valódi tudományos diskurzust 1976-tól, az újvidéki egyetem Hungarológiai Intézetének létesítésétől, de főleg 1977-től, a Klaniczay Tibor kezdeményezésére létrejött Nemzetközi Magyar Filológiai Társaság (2002-től → *Nemzetközi Magyarságtudományi Társaság*) megalakulásától folytatnak a ~ról. Napjaink értelmezésében a ~ elsősorban egy olyan, a pusztán nyelvoktatáson túlmutató, interdiszciplináris és nemzetközi tudományág, amely a magyar kultúrát mindenekelőtt a külföldiek számára, főleg ottani egyetemeken kívánja minél vonzóbbá tenni, a magyarsággal és nagyvilágbeli helyzetével elsősorban a kapcsolattörténet és a kölcsönhatások szempontjából foglalkozik. Mivel azonban a magyarság iránti érdeklődés szinte minden helyszínen más és más irányú, ezért sokan vallják, hogy ahány ország és ahány egyetemi város, annyiféle ~ létezik. (UG)

ICOM (International Council of Museums) → *Múzeumok Nemzetközi Tanácsa*

ICOMOS – International Council of Monuments and Sites → *Műemlékek és Régészeti Lelöbhelyek Nemzetközi Tanácsa*

Interkulturális Városok Program (Intercultural Cities Programme)

Az ~ot az → *Európai Tanács* és az → *Európai Bizottság* 2008-ban indította el. A program lényege a hálózatosodás, azon koncepció alapján, hogy a kulturális sokszínűség inkább előny, mint kihívás egy város számára, amennyiben azt megfelelően kezeli. Olyan város tekinthető interkulturális városnak, melynek lakossága nemzetiséget, származást, nyelvet és vallást tekintve összetett és változatos. Így ezek a városok kulturális sokszínűségük miatt helyben tudják megvalósítani a kultúrák közötti párbeszédet. Az Európai Tanács elemzése szerint azok a városok, amelyek a kulturális változatosságot előnyként és nem fenyegetésként kezelték, számos előnyt kovácsoltak az interkulturális integrációjukból. A programnak köszönhetően az interkulturális városok módszertani segítséget kaptak a kulturális sokszínűség megfelelő menedzseléséhez, illetve az egyes városok hálózatokat alkottak nemzetközi vagy nemzeti szinten a jobb együttműködés és tapasztalatcsere érdekében. Mintegy másfélszáz tagja van, Magyarországról Pécs vesz részt a programban. (IP–RD–ZA)

képesítések átláthatósága, átjárhatósága, hordozhatósága

Az → *Európai Unió*n belül megvalósuló egységes piac kialakítása és a továbbtanulás vagy munkavégzés lehetővé tétele

az európai állampolgárok számára számos akadályba ütközik a tagállamok nagymértékben eltérő oktatási-képzési rendszerei és ezzel együtt a végzettségek és szakmai képesítések elnevezéseinek, szintjének és tartalmának nehezen összehasonlítható volta miatt. Az Európai Unió számos eszközzel támogatja a folyamat megkönnyítését. Ilyen pl. a bolognai folyamattal meghonosított Európai Kreditviteli Rendszer (EKR; European Credit Transfer System – ECTS), a különféle minőségbiztosítási referenciakeretek, a szakképzésben fejlesztés alatt álló Európai Szakoktatási és Szakképzési Kreditrendszer (ESZSZK; European Credit System for Vocational Education and Training – ECVET) vagy az → *Europass* dokumentumcsalád elterjesztése. Az Európai Képesítési Keretrendszer (EKKR; – European Qualifications Framework – EQF) átfogó fordítóeszközként kíván szolgálni a tagállamok eltérő rendszerei között. Nyolc szintet tartalmaz, és minden szinthez tanulási eredmények formájában megfogalmazott követelmények tartoznak. Egy nemzeti képesítés besorolása az EKKR, illetve a nemzeti keretrendszerek valamelyik szintjére azt jelenti, hogy az adott képesítés megszerzéséhez az adott szinthez megfogalmazott követelményeket kell teljesíteni. A nyolc szint leírását az → *Európai Parlament* és az → *Európai Tanács* 2008-as ajánlása tartalmazza, célul tűzve ki, hogy a csatlakozó tagállamok minden új bizonyítványon, oklevélen és → *Europass* okmányon tüntessék fel az EKKR megfelelő szintjére történő hivatkozást. (SzE)

Klebensberg Kuno, gróf (1875. nov. 13.–1932. okt. 11.)

A XX. századi magyar kultúr- és tudománypolitika legnevesebb képviselője. 1898-as

államtudományi doktorátusa után a miniszterelnökség tisztviseelője: 1907-ben a nemzetiségi osztály vezetője, 1914-től 1917-ig a vallás- és közoktatásügyi minisztérium közigazgatási, 1917-ben, néhány hónapon át a miniszterelnökség politikai államtitkára. 1921 decemberétől belügy-, 1922 júniusától 1931 augusztusáig pedig vallás- és közoktatásügyi miniszter. Számos törvényt fogadtat el, köztük a külföldi magyar intézetekről, a kül- és a belföldi ösztöndíjakról (1927: XIII. tc.). 1926-tól minisztériuma kapta a legnagyobb arányú (1927-től már több mint 10%-os) támogatást az állami költségvetésből. Elképzeléseit újságcikkekben népszerűsítette és több kötetben foglalta össze. Legfőbb törekvése a „széles néprétegek értelmi szintjének” emelése és a helyét nemzetközi szinten is mindenben megálló értelmiségi, köztisztviselői elit kiképzése volt. Utóbbi célját a →*Collegium Hungaricum*ok alapításával és külföldi magyar állami ösztöndíjak adományozásával részben el is érte. „Kultúrfőlény” gondolatának és „neonacionalizmusának” lényege a magyar kultúra és tudomány nemzetközi versenyképességének biztosítása és emelése volt. (UG)

Klebensberg Kuno kulturális külpolitikája

→*Klebensberg Kuno* már a Julián Egyesület 1904–1914 közötti ügyvezető igazgatójaként támogatta a horvát-szlavón és a bosznia-hercegovinai magyarok anyanyelvi nevelését és kulturális önazonosságának megőrzését. 1916-ban az ötletadója a Konstantinápolyi Magyar Tudományos Intézet alapításának, melynek 1917-ben kezdődő, másfél esztendő munkáját is felügyelte. A Magyar Történelmi Társulat elnökeként 1920-ban létesítette a →*Bécsi Magyar Történelmi Intézetet*, majd immár

miniszterként hozta ismét létre a Római Magyar Történelmi Intézetet (1923). 1923-ban Berlinben, 1924-ben Bécsben kezdte meg a működését a →*Collegium Hungaricum*, melyhez 1927-től a római (melyet egyre inkább Római Magyar Akadémiaként emlegettek) csatlakozott. Ugyancsak neki köszönhetően működött 1927-től Párizsban a Franciaországi Magyar Tanulmányi Központ, amely szintén *Collegium Hungaricum* típusú intézmény volt. A *Collegiumok* fő feladata a többnyire egy évre, posztgraduális képzésre odaékező magyar állami ösztöndíjasok munkájának segítése, illetve a magyar tudomány és kultúra külföldi megismertetése és népszerűsítése volt. (UG)

Konfuciusz Intézet

Nemzeti kulturális háttérintézmény, melyet a Kínai Népköztársaság hozott létre azzal a kettős céllal, hogy elősegítse a kínai nyelv tanulását, megismertesse a kínai civilizációt, és hozzájáruljon Kínának a világba való integrálásához, megkönnyítse és meggyorsítsa annak folyamatát. Mintának az olyan nagy nemzeti háttérintézményeket tekintették, mint a →*British Council*, a →*Goethe Institut*, az →*Alliance Française*. Névadója a kínai bölcs (Kr. e. VI–V. sz.), akinek tanai még ma is erősen meghatározzák a kínai gondolkodást. Az első ~ Szöulban jött létre (2004), melyet a hálózat gyors fejlődése követett: 2013-ban 93 országban 327, 2016-ban 140 országban 510 ~ működött. Központja Pekingben van, központi szervezete az Országos Kínai Nyelvoktatási Tanács, mely a Kínai Oktatási Minisztériumhoz tartozik. Teljes költségvetését a kínai állam biztosítja. A ~ döntően a felsőoktatási struktúrára építi föl kapcsolatrendszerét, és többnyire az egyetemekhez integrálódik. A ~ a dinami-

kus és komplex kínai expanzió letéteményese, a kínai országimázs építésének jól szervezett, jelentős forrásokkal rendelkező és hatékony eszköze. Színvonalas kulturális programokat nyújt, és intenzív felsőoktatási együttműködések megvalósításában vesz részt. Magyarországon ~ jött létre Budapesten az ELTÉ-n (2006), Szegeden az SZTE-n (2012), a Miskolci Egyetemen (2013) és a Pécsi Egyetemen (2015). A ~ek tevékenységének köszönhetően erősödtek a kínai–magyar intézményi és városközi kapcsolatok. Ez alapozta meg azt a döntést (2020) is, hogy a Fudan Állami Egyetem Budapesten hozza létre európai campusát. (CsS)

Költészet Világnapja

A ~ március 21, az északi féltekén beköszöntő tavasz első napja, melyet az →UNESCO 30. közgyűlése (1999. november 18.) marokkói javaslatra fogadott el. Célja, hogy a költői kifejezés révén is támogassa a sokoldalú alkotó tevékenységet, a nyelvi sokszínűséget, növelje a veszélyeztetett nyelvek megismerhetőségének lehetőségeit a művészi eszköztár segítségével. Korábban a költészet napja a világ számos országában Vergilius (Kr. e. 70–21) születésnapjához (október 15.) kapcsolódott. Magyarországon a Költészet Napjának első megünneplésére 1956 tavaszán került sor József Attila születésnapján (április 11.); 1964 óta ez a nap a magyar költészet napja, amit Magyarországon és szerte a világban megünnepelnek a magyar és a magyar kultúrával kapcsolatban lévő közösségek. (CsS)

Közép-európai Felsőoktatási

Csereprogram

A ~ az első multilaterális felsőoktatási mobilitási program a térségben, amelynek

célja, hogy támogassa hosszú távú szakmai együttműködések kialakulását a régióban, elősegítve ezzel Közép-Európa stratégiai szerepének erősödését. A ~ot alapító szerződést Budapesten írta alá hat ország, köztük Magyarország (1993. december 8.). Jelenleg 16 ország akkreditált felsőoktatási intézményei vesznek részt a programban. Központi Irodája Bécsben működik. A ~ keretében a partnerintézmények tematikus, szakmai hálózatokat alkotnak, ami a többi hasonló ösztöndíjprogramhoz képest egyedivé teszi a programot. Az együttműködő felsőoktatási intézmények között hallgatói és oktatói mobilitás valósítható meg, továbbá nyári egyetemek és hallgatói csoportos tanulmányutak is szervezhetők. A program 2011-ben kezdődött, harmadik szakaszában kiemelt figyelmet fordít a kutatási tevékenységre, a →*közös képzések*, közös doktori programok támogatására, így jelentős mértékben hozzájárul a résztvevő intézmények közötti kutatási és egyéb akadémiai együttműködés kialakulásához. Magyarországon a nemzeti iroda feladatait a →*Tempus Köz-alapítvány* látja el. (KGá)

Közép-európai Kezdeményezés (KEK) kulturális tevékenysége

A →*Közép-európai Kezdeményezés* három (kormányzati, parlamenti és üzleti) pilléerre épülő együttműködés, mely hat főkapcsolati területet határoz meg: ezek a jó kormányzás, a gazdasági növekedés, a médiaszabadság, a környezetvédelem, a kultúrák közötti, továbbá a tudományos- oktatási és képzési együttműködés. A ~ kulturális és tudománydiplomáciai tevékenységét regionális támogatással és interregionális programok megvalósításával végzi. Munkájában erősen támaszkodik az →*EBRD* nyújtotta lehetőségekre. A kultúra terü-

letén az interkulturális együttműködés, a kulturális sokszínűség megtartása, a kulturális örökség védelme és a kreatív mesterségek támogatása a cél. A tudománydiplomácia területén a természettudományos együttműködést és a fenntartható fejlődéssel összefüggő akciókat támogatja. Tudománydiplomáciai koncepcióját a Trieszti Egyetem dolgozta ki. A média területén a pluralizmus, a minőségi újságírás, a média átláthatósága és függetlensége érdekében lép fel. Részt vállal az →*Európai Unió* foglalkoztatáspolitikai és képzési céljainak elérésében. A fentiek megvalósítása érdekében pályázatokat ír ki és díjakat ítél oda. Fontos tevékenységi forma a kiemelt, emblemikus rendezvényeken való részvétel, a regionális kutatások elősegítése, a szakmai konferenciák szervezése és kiadványok támogatása. (CsS)

közös képzések

A felsőoktatás →*nemzetköziesítésének* keretében megvalósuló programok, melyek a felsőoktatás bármely szintjén működő, rendszerint közös, kettős vagy többes diplomához vezető képzések (pl. joint master), amelyeket több felsőoktatási intézmény kínál. Megvalósulhatnak egy országon belül is, de legtöbbször nemzetközi keretek között zajlanak. Céljuk, hogy a képzés sokoldalú legyen, a hallgatók nemzetközi közegben tanulhassanak, és sok esetben mobilitási időszakot tölthessenek valamelyik partnerintézményben. Mindez elősegíti a korszerű tudás megszerzését, a transzverzális készségek fejlesztését és a foglalkoztathatóságot. Az EÜ Erasmus programja 2004 óta támogatja a nemzetközi ~et. Doktori képzés esetében létezik az intézmények közötti megállapodásra támaszkodó „társirányítású” (‘cotutelle’) doktori program, mely a résztvevő intéz-

mények részéről a megvédett doktori értekezés kölcsönös és automatikus elismerését jelenti. (BM)

Kreatív Európa hálózatok

A →*Kreatív Európa Program* ~ néven európai kulturális hálózatoknak nyújt támogatást, elősegítve a kulturális és kreatív szektor transznacionális működését, versenyképességének erősödését, hosszabb távon hozzájárulva az intelligens, fenntartható és befogadó növekedéshez, illetve támogatva az Európai Unió értékeit. 2014–2020 között összesen 38 millió € értékben 28 hálózat kapott támogatást. Ezek többnyire a zene, a kulturális örökség (múzeumok), a színház, a tánc, a cirkusz, az építészet és a design területén, illetve multidiszciplinárisan (pl. fesztiválok, kultúrpolitika) működnek. Bár az elsődleges cél az európai kulturális élet erősítése, e hálózatok 92 ország 4500-nál több szervezetét fogják össze, lefedve a teljes kreatív ipart. (Pl. Europa Nostra, European Music Council, European Cultural Foundation, International Network For Contemporary Performing Arts, Architects’ Council of Europe.) (TN)

Kreatív Európa Program

A ~ az →*Európai Unió* legfőbb, kultúrát támogató keretprogramja volt a 2014–2020-as költségvetési időszakban. Célja az európai audiovizuális, kulturális és kreatív szektor támogatása az EU korábbi, Kultúra, MEDIA és MEDIA Mundus programjainak tapasztalataira építve. Különböző támogatási lehetőségei révén az említett szektorok szereplőinek segít új közönségrétegek megtalálásában, illetve a digitális korszakhoz szükséges képességek elsajátításában. A program a kulturális és nyelvi sokszínűség megőrzéséhez is hozzájárul

azáltal, hogy támogatja az európai kulturális és audiovizuális alkotások eljuttatását más országok közönségéhez. Két alprogramjához – a →*MEDIA alprogram* és a →*Kultúra alprogram* – egy szektorközi támogatási alprogram csatlakozik. A 2020-ig terjedő finanszírozásban a MEDIA alprogram részesedése a teljes költségvetés 56%, azaz 818 millió €, a Kultúra alprogramé 31%, azaz 454,8 millió €, a Szektorközi programé pedig 13%, azaz 190 millió € volt. A programnak nemzeti koordinációs szervei is vannak. A ~ hivatalos magyarországi koordinátora, a Creative Europe Desk Hungary (a Kreatív Európa Hírlevél kiadója), mely az EUB, az EMMI és a Nemzeti Filmintézet támogatásával működik. (TN–ZA)

Kultúra alprogram

A →*Kreatív Európa Program* ~ja a kulturális és kreatív területeken működő szervezeteket segíti abban, hogy nemzetközi szinten működhessenek, illetve hozzájárul a kulturális művek és szereplők határokon átnyúló mobilitásához. Anyagi támogatást nyújt olyan, európai dimenziójú projekteknek, melyek célja a kulturális tartalmak határoktól független megosztása. Támogatási lehetőségek több területen is elérhetőek: együttműködési projektek, irodalmi fordítási projektek, hálózatok, platformok. (TN–ZA)

Kultúra és Demokrácia Indikátorkeret (Indicator Framework on Culture and Democracy – IFCD)

A ~ az →*Európa Tanács* felkérésére és együttműködésével a Hertie School of Governance által kidolgozott eszköz, mellyel a kulturális politikát, illetve a kultúra és a demokrácia közötti kapcsolatot vizsgálják és értékelik az Európa Ta-

nács 43 tagállamában. Az eszköz segít fel térképezni a kultúrához való hozzáférés és a kulturális részvétel trendjeit, összehasonlítható nemzeti és európai felmérési adatokat szolgáltatva. Erősíti a kultúrával foglalkozó meglévő információs rendszereket és a kapcsolódó statisztikai projekteket. A ~ alapján évente tematikus jelentés készül a kultúra és a demokrácia kapcsolatról, illetve az eszköz adatait az Európa Tanács főtárhelye is használja a demokrácia, az emberi jogok és a jogállamiság európai helyzetét elemző éves jelentésében. (TN)

kulturális attasé →*szakdiplomata*

kulturális diplomácia szervezete és irányítása

A kulturális diplomácia a →*külpolitikai stratégiai* célok végrehajtásának egyik eszköze. Magyarországon a kulturális diplomácia irányításán →*Klebsberg Kuno* minisztersége óta a művelődésügygel foglalkozó mindenkori szakminisztérium és a külügyekért felelős minisztérium osztozott. 2016 óta ez a feladat a Külgazdasági és Külügyminisztériumra (KKM) hárul, a szakminisztériumok korábbi nemzetközi feladatai többnyire a KKM-hez tevődtek át. A kulturális diplomácia egyszerre volt a kulturális politika eszközzel és a külpolitika egyik eszköze, illetve a kulturális politika eszköztárának egyik eleme. 2007. március 1-jén kibővült feladatokkal létrejött a →*Balassi Intézet*, amely 2010-ig az oktatásért és kultúráért felelős minisztérium felügyeletével és a Külügyminisztériummal együttműködve végezte feladatát, 2010–14 között a Közigazgatási és Igazságügyi Minisztériumhoz tartozott. Ezt követően a kormány nemzetközi céljainak megvalósításáért felelős KKM vette át a kulturális diplomácia irányítá-

sát (2016). A kulturális diplomácia végrehajtásának külföldi szervezeti egységei a nagykövetségek és külképviseletek mellett a → *Collegium Hungaricumok*, a → *külföldi magyar intézetek*, az → *oktatási-kulturális szakdiplomata rendszer*, a kulturális at-tasék és a magyar anyanyelvi lektorok. (SJ)

kulturális és nyelvi sokszínűség
→ *UNESCO Egyezmény a Kulturális és Nyelvi Sokszínűség Védelméről*

kulturális kivétel
(„*exception culturelle*”)

Elvet és gyakorlati szabályrendszert jelent, mely szerint a kultúra nem a szokványos értelemben vett árucikk, tehát nem vonatkoznak rá a szabadpiaci szabályok. A ~ erős protekcionista válasz a globalizáció folyamatára. Meg kívánja akadályozni, hogy a kultúra különböző területei, a könyvkiadás, a művészetek, a színház, az audiovizuális szektor, a kulturális iparágak és általában a nemzeti, nemzetiségi vagy kisebbségi kultúrák kiszolgáltatott és veszélyeztetett szektorra válhassanak. A fogalom Franciaországhoz, a rendszer kialakítása André Malraux államminiszteriségéhez (1959–69) kötődik. A kulturális szektor védelmét célzó, kifinomult, hatékony és Franciaországban eredményes protekcionista pénzügyi, gazdasági és kulturális politikai szabályrendszer rendkívüli gazdasági és politikai érdekek kereszt-tüzében áll. Alapelveit az → *Európai Unió* is magáévá tette. Hatékonyságát és magát a koncepciót többen vitatják. A francia diplomácia a kilencvenes években a ~ elvét a → *kulturális és nyelvi sokszínűség*, az előbbinél általánosabb, viszont szélesebb körben értelmezhető elvével cserélte fel. (CsS)

Kulturális Kompendium (Compendium of Cultural Policies and Trends in Europe / Compendium des politiques et tendances culturelles en Europe)

Az Európai Kulturális Politikák és Trendek Kompendiuma az európai kulturális politikák on-line, folyamatosan frissülő információs-monitoring rendszere, amely 1998 óta angol nyelven működik az → *Európa Tanács* és az ERICarts Institute közös szerkesztésében, az ET-tagállamok kormányai és európai kultúrpolitikai szakértők közreműködésével. A kompendium a művészetek és a kultúra helyzetét mutatja be, az ET által prioritásként kezelt problémákra (pl. kulturális sokszínűség, kultúrák közötti párbeszéd, társadalmi kohézió) figyelve. Táblázatai, grafikonjai részben nemzeti statisztikai adatokon, részben különféle európai testületek (pl. Eurostat, Európai Audiovizuális Obszervatórium) adatain alapulnak. (IP–TN–ZA)

kulturális külpolitikai stratégia

A ~ az ország átfogó külpolitikai célrendszeréhez illeszkedik, annak egy speciális területén valósul meg, és a hagyományos diplomácia mellett a maga sajátos eszközrendszerével (*soft power*) szolgálja megvalósulását. Magyarországon a kulturális külpolitika irányítása és a stratégia kidolgozása a mindenkori, a kulturális és oktatási területet felügyelő minisztérium és a mindenkori külügyminisztérium illetékességébe tartozott. 2016-tól az irányítás a Külgazdasági és Külügyminisztériumhoz, azon belül a Kulturális és Tudománypolitikáért Felelős Államtitkársághoz került, melynek államtitkára felel a ~ megalkotásáért is (5/2017.(II.3) KKM utasítás a KKM Szervezeti és működési szabályzatáról, 1. Melléklet 24. §). 2007-ben készült egy magyar ~, mely Pröhle Gergely

A magyar kultúra szerepe Magyarországon nemzetközi politikai és gazdasági kapcsolatainak fejlesztésében című dolgozatra épült. A dolgozat szerzője azt elemezte, hogy a meglévő adottságokat miképpen lehet a korábbiaknál jobban, tudatosabban kamatoztatni az integrációs folyamatok dominanciája ellenére továbbra is erőteljes nemzeti érdekérvényesítés jegyében. A dolgozat intézménypolitikai szempontból vizsgálta a kulturális diplomácia jövőbeli feladatait. Megállapította, hogy Magyarország kulturális nagyhatalom, illetve kulturális jelenlétünk a világban lényegesen számottevőbb, mint gazdasági erőnk vagy számarányunk. Emellett a magyar kultúra egy kis nép kultúrája, melynek képviselői a nemzetközi kultúra, tudomány, oktatás, kutatás és sport területén szinte a világ minden részén jelen vannak, de rá van utalva nagyobb közvetítő kultúrákra is. A koncepció kormányhatározattá emelkedett (1012/2008 (III.4.)) „A Kormány határozta Magyarországon külkapcsolati stratégiájáról.) A ~ támaszkodhat – egyebek mellett – a nemzetközi magyar intézményrendszer történetileg kialakult infrastruktúrájára, a →*külföldi magyar intézetekre*, a →*Nemzetközi Magyarástudományi Társaság* oktatói és kutatói hálózatára, a →*magyarástudományi stratégia* megvalósításában közreműködő partnerekre, a →*Magyar Tudományos Akadémia nemzetközi kapcsolataira*, és együttműködhet a népi diplomácia („public diplomacy”) és a civil szféra hazai és nemzetközi szereplőivel. (CsS–SJ)

**Kulturális Politikai Értékelő Program
(Cultural policy review programme /
Programme d'évaluation des politiques
culturelles)**

A ~ot az →*Európa Tanács* 1986-ban indította útjára, hogy átfogó elemzést kap-

hasson tagállamai kulturális politikájának helyzetéről. A kulturális politikai modellek Európa egyes országaiban nagyon eltérők lehetnek, ami a központosítás mértékétől, a támogatások elosztásától és a szakmai és politikai prioritásoktól függ. Az országok kulturális politikájáról és aktuális helyzetéről szóló háttérjelentés elkészítéséért az egyes országok kulturális miniszterei felelősek, amit az Európa Tanács szakértői által készített, ajánlásokat is tartalmazó jelentés követ. Mindkét dokumentumot be kell mutatni az Európa Tanács illetékes bizottságának, és meg kell vitatni nemzeti keretek között. 1998 óta transzverzális és ágazati, 2011 óta regionális és tematikus áttekintő jelentések készítésére is van mód. A ~ nemcsak a →*Kulturális Kompéndium* alapját képezi, hanem információs és ellenőrző funkciója is van. (IP–RD–ZA)

külföldi magyar intézet

A XX. század elejétől sorra alapított ~ek hálózata a →*magyar külpolitikai stratégia* végrehajtásának és a →*kulturális diplomácia* alakításának egyik eszköze. A ~ek feladatai közé tartozik – a magyar kulturális külpolitika prioritásaival összhangban – az egyetemes magyar és magyarországi kultúra értékeinek bemutatása, a fogadó országgal való kapcsolatok előmozdítása, a kulturális híd szerepének betöltése. A ~ alapítását a mindenkori magyar külpolitikai és szakmai-tudományos szempontok döntötték el. Irányításukat, mely korábban a mindenkori kulturális külpolitikáért felelős minisztérium és a külügyminisztérium közötti megállapodás alapján történt, 2016 óta a Külgazdasági és Külügyminisztérium látja el. A ~ek általános feladatai azonosak, de a megvalósítási forma tekintetében némileg különböznek egymástól. A legsokoldalúbb tevékeny-

séget a Collegium Hungaricumok (CH) végzik, melyeket kül-, művelődés- és tudománypolitikai prioritások alapján hozott létre a magyar állam. Az első három ilyen intézmény Rómában (1923) (→*Római Magyar Akadémia*), Bécsben (1924) (→*Collegium Hungaricum, Bécs*) és Berlinben (1924) (→*Collegium Hungaricum, Berlin*) jött létre. Ezeket követte a →*Párizsi Magyar Intézet – Collegium Hungaricum* (1927/2000) és a →*Moszkvai Magyar Kulturális, Tudományos és Tájékoztató Központ* (1990/2001) megnyitása. A fenti intézmények magyar állami tulajdonú, reprezentatív, jól felszerelt épületben helyezkednek el. Jelenleg 26 intézet működik a világban, különböző megnevezéssel: Belgrádi Magyar Intézet (2016), Brüsszeli Magyar Nagykövetség Kulturális Szolgálata (2004), Bukaresti Magyar Kulturális Központ (1992), Delhi Magyar Tájékoztató és Kulturális Központ (1978), Magyar Kulturális és Tudományos Központ, Helsinki (1980), Isztambuli Magyar Kulturális Központ (1917/2013), Magyar Kulturális Tanácsosi Hivatal, Kairó (1974), Londoni Magyar Kulturális Központ (1999), Magyar Kulturális Központ, New York (2001), Pekingi Magyar Kulturális Intézet (2013), Pozsonyi Magyar Intézet (1991), Magyar Intézet, Prága (1953), Bukaresti Magyar Kulturális Központ fiókintézete, Sepsiszentgyörgy (2006), Magyar Kulturális és Tájékoztatói Központ, Stuttgart (1990), Szófia Magyar Kulturális Intézet (1948), Tallinni Magyar Intézet (1992), Varsói Magyar Kulturális Intézet (1948), Zágrábi Magyar Kulturális Intézet (2014), Magyar Kulturális Intézet, Ljubljana (2016), Magyar Kulturális Intézet, Szöul (2019), Magyar Kulturális Intézet, Tokió (2019). Elhelyezésük részben magyar tulajdonú, részben viszonyos-

gi alapon rendelkezésre bocsátott, részben bérelt épületben valósul meg. A Külgazdasági és Külügyminisztérium úgy határozott (2019), hogy a megújuló intézeti hálózatnak új, egységes „Külföldi magyar intézet brand” kialakítására van szüksége, és további fejlesztésekről döntött. (CsS–SJ)

Lux Filmdíj – Európai Közönségdíj (LUX European Audience Film Award)

A díjat az →*Európai Parlament* 2007-ben Európai Parlament Filmművészeti Díja néven létesítette az európai filmművészet kulturális és nyelvi sokszínűségének előmozdításáért. 2007 és 2019 között évente választotta ki a tíz filmből álló „kislistát” a Parlament kulturális bizottsága által felkért szakmai zsűri. A Szövetség 24 hivatalos nyelvvel feliratozott filmeket az év során Európa-szerte bemutatták, majd a listát háromra szűkítették. Ebből a Parlament tagjai szavazhattak a Lux-díj nyertesére. A tizenhárom alkalomból hétszer szerepelt magyar film a tízes, és ebből kettő a hármaskislistán (2008: Delta – Mundruczó Kornél, 2012: Csak a szél – Fliegau Benedek). 2020-tól a ~at az Európai Parlament és az →*Európai Filmakadémia* közösen működteti. A szűkebb lista 2021-től öt filmre bővült. Az értékelés során 50%-ban a Parlament tagjainak szavazatait, 50%-ban a közönségszavazatokat veszik számításba. (IP)

Magyar Kultúra Napja

A ~t (január 22.) a magyar nemzeti Himnusz (Hymnus) megalkotásának időpontjára emlékezve választották és határozták meg (Cseke, 1823. január 22.). A javaslattevő ifj. →*Fasang Árpád* zongoraművész, Magyarország későbbi, →*UNESCO*-nál akkreditált nagykövete volt. Javaslatát a Hazafias Népfront karolta fel és foglalt ál-

lást kongresszusi határozatában (1988. december 29.). Az első emléknep megünneplésére 1989-ben került sor. A ~ alkalmat és lehetőséget nyújt arra, hogy az országon belül és a világban élő magyarság emlékezzon épített és szellemi örökségének, kultúrájának, hagyományainak, kulturális teljesítményének értékeire, melyek erősítik a nemzeti és szellemi összetartozás folyamatát és érzését. A ~ alkalmából rendszeresen szervezett kiemelkedő programok során – a megemlékezések mellett – a kultúrához és az oktatáshoz kötődő kiemelkedő alkotói és szakmai tevékenységet elismerő díjak átadására kerülhet sor. (CsS)

magyar–osztrák levéltári egyezmény
→*Badeni Egyezmény*

magyarságtudomány →*hungarológia*

magyarságtudományi stratégia

A magyarságtudomány (→*hungarológia*) tartalmi változásainak eredményeképpen a XXI. század elejére három alapvető tudománypolitikai stratégiai terület kapcsolódik össze. 1. A külpolitika alakításának fontos háttere a partnerek megismerése. Tudnunk kell, hogy ők – külön-külön különbözően – hogyan látják a magyarokat, miként vélekednek Magyarországról. Ennek érdekében is jött létre a vendégoktatói hálózat, a →*magyar vonatkozású tárgyak oktatása* külföldi egyetemeken, a hungarológiai diszciplínát oktató, nem magyar fenntartású oktatóhelyek támogatása, a magyar kulturális intézeti hálózat, a külföldi magyar történeti intézetek rendszere, melyeknek fontos szerepe van a →*hungarikumok feltárásában*, amivel megalapozzák a →*nemzeti könyvtárak együttműködésével* létrejövő dokumentációt. A külföldi

és a hazai alkotók szakmai kapcsolattartását az MTA Magyar Tudományosság Külföldön Elnöki Bizottsága és egy civil szervezet, a →*Nemzetközi Magyarságtudományi Társaság* segíti. 2. A nemzetközi szakmai szervezetek munkájában történő részvétel célja, hogy a magyarokról és Magyarországról a hiteles ismeretek szakmai csatornákon jussanak el az egyes országokba. Ezért a hungarológiai diszciplínák intézményei, képviselői részt vesznek az egyes nemzetközi szakmai szövetségek és szervezetek munkájában. A hungarológia komparatív tudomány, ezért művelése szempontjából a →*nemzetköziesítés* alapvető szempont. 3. A ~ hatékony megvalósíthatósága érdekében ismerni és támogatni kell a hungarológiai kutatásokkal tudományosan foglalkozó szakembereket, hangsúlyosan a nem magyar származásúakat, vagy akik nem tudnak magyarul, de összehasonlító kutatási vagy oktatási témájuk magyar vonatkozású. Ebben jó gyakorlat a Domus Hungarica tevékenysége. (MI)

Magyar Tudomány Ünnepe

Az 1825-ös pozsonyi országgyűlésen az alsóházi felszólaló Felsőbüki Nagy Pál beszédére válaszolva Széchenyi István adományt ajánlott fel, mellyel a Magyar Tudós Társaság megalapításához kívánt hozzájárulni. A ~ (november 3.) e felajánlás emlékét őrzi. Széchenyi és más adományozók (Károlyi György, Andrássy György, Vay Ábrahám, majd Teleki Pál) segítségével a Magyar Tudós Társaság, a Magyar Tudományos Akadémia (1845-től) megalapítható volt (beiktatva 1827. XI. t.c). A ~nek létrehozására hivatalosan a Magyar Tudósok Világtalálkozója (1996) tett javaslatot, első alkalommal 1997-ben került rá sor. Hivatalosan a Magyar Országgyűlés 2003-ban

döntött a ~nek bevezetéséről (2003. évi XCIII tv). A ~hez november folyamán, a magyar tudomány hónapja keretében országsszerte (mindenekelőtt az MTA területi bizottságainak – Debrecen, Miskolc, Pécs, Szeged, Veszprém) központjaiban és a határokon túl is (Kolozsvár) jelentős eseménysorozatok kapcsolódnak, melyeknek a nemzetközi tudományosság szempontjából is jelentős fő üzenetét, mottóját a Magyar Tudományos Akadémia Elnöksége előre meghatározza. Tudománydiplomáciai fontosságú esemény, melynek a hazai és a határon túli magyar tudományosság szempontjából is nagy jelentősége van. (CsS)

Magyar Tudományos Akadémia nemzetközi kapcsolatai

A Magyar Tudományos Akadémia (MTA) nemzetközi kapcsolatai, tudománydiplomáciai aktivitása révén a világ vezető nemzeti akadémiái közé tartozik. Az MTA határon túli magyar nemzetiségű tudósok számára fenntartott külső tagsága (2020-ban 182 fő) és külső köztisztviselői tagsága (2020-ban kb. 1850 fő), valamint határon túli akadémiai bizottságai (Kolozsvár, USA) és akadémiai tanácsai (Kárpátalja, Szlovákia, Vajdaság) révén az egyetemes magyar tudományosság összefogása mellett nemzetpolitikai célokat is szolgál. A visegrádi országok akadémiaiával folytatott együttműködés és az európai kapcsolatok kitüntetett szerepet töltenek be az Akadémia nemzetközi kapcsolataiban. Kétoldalú egyezményes kapcsolatai közel 50 európai és Európán kívüli intézményre terjednek ki, a tagsága a nemzetközi tudományos szervezetekben, így mindenekelőtt tudománypolitikai együttműködésekben és tudományterületi uniókban kiterjedt. Az MTA közel 80 nem-

zetközi szervezetben fizet tagdíjat, és ennél is több szervezetben látja el a magyar tudományosság képviselőjét. Kiemelkedő tudománydiplomáciai sikere a →*Tudományos Világforum* (World Science Forum – WSF) szervezése. Kezdeményezőként az MTA mindenkori elnöke tölti be a Tudományos Világforum elnökségét és az MTA Titkársága látja el a fórum titkársági feladatait. A WSF kétévenkénti üléseinek előkészítésében az MTA nemzetközi világszervezetek egyenrangú partnereként vesz részt mind a budapesti, mind Európán kívüli fórumok esetében. Az Európai Tudományos Akadémia Budapesti Tudásközpontjának 2020-as alapításával az MTA tovább erősítette regionális és európai szerepvállalását. A magyar kutatók nemzetközi láthatóságát és kapcsolatainak bővítését az Akadémia több programmal és pályázattal segíti, így támogatást nyújt nemzetközi konferenciák szervezéséhez és az azokon való részvételhez, támogatja a kutatói mobilitást az akadémiai köztisztviselői körében. Kapcsolatban áll az államközi tudományos és technológiai (TÉT) tevékenység intézményeivel, és együttműködik a tudományos és technológiai feladatokat ellátó →*szakdiplomata* hálózattal. Működteti az Európai Kutatási Tanács (European Research Council – ERC) kiválósági pályázataihoz kapcsolódó nemzeti kapcsolattartói szolgáltatást. (BG)

magyar vonatkozású tárgyak oktatása külföldi egyetemeken

A XIX. század közepétől az első világháborúig Bécsben, Prágában, Helsinkiben, Uppsalában és Párizsban alapítottak rövid ideig működő egyetemi magyar nyelvtanfolyamokat. A berlini egyetemen →*Gragger Róbert* vezetésével alakult magyar szeminárium (1916; 1917 – Magyar Intézet).

Gragger Róbert, → *Klebelberg Kuno* és főleg Hóman Bálint koncepciója alapján a két világháború között sorra alakultak a külföldi oktatóhelyek, melyeket a fogadó államok hoztak létre és finanszíroztak, a magyar fél pedig könyvadományokkal, vendégoktatókkal támogatott. 1936-ban 27 városban 36, 1942-ben már összesen 48 külföldi oktatóhely működött. A rendszer 1947-ig maradt meg. 1948–1949-ben radikális változások történtek, a nyugati irányultságot a szovjetizálás és a keleti orientáció váltotta fel. A Kultúrkapcsolatok (1949–1962, 1962-től Kulturális Kapcsolatok) Intézete (KKI) határozta meg a teljes kulturális diplomáciát, így a külföldön lévő oktatóhelyek magyar állami támogatását is, melyet az 1950-es évek végétől kétoldalú kulturális egyezményekben szabályoztak. A magyar vonatkozású tárgyak külföldi oktatásának fénykora a nemzetközi enyhülés időszaka (1970-es évek közepe–1990-es évek eleje). 1976-ban 32, 1981-ben 33 hivatalosan kiküldött vendégoktató feladata volt a ~. Az 1990/91. tanévben 43 intézménybe 50 vendégoktatót és 7 professzort delegált az 1989-ben alakult, a KKI ez irányú feladatait átvevő Nemzetközi Hungarológiai Központ, mely 2002-ben olvadt be az ekkor alapított → *Balassi Intézet*be. A → *bolognai rendszer* nem tett jót a külföldi magyar oktatásnak, 2013/2014-ben már csak 34 egyetemre küldtek vendégoktatókat. (A hallgatói létszám 1500–2000 fő.) Ma a ~ változatos formákban történik, hungarológiai, magyar nyelvi és irodalmi, magyar filológiai, finnugor, ural-altajisztikai, szlavisztikai, germanisztikai, világirodalmi tárgyakkal, valamint keleti és európai nyelvekkel, Közép-, Kelet- vagy Dél-Európával, illetve a Habsburg Birodalom történetével foglalkozó felsőoktatási szervezeti egységekbe toltan. (UG)

MEDIA alprogram

A → *Kreatív Európa Program*nak, az → *EU kulturális támogatási programjának* a filmipart és filmművészetet segítő alprogramja. A 2014 és 2020 közötti ciklusban összesen 818 millió € költségvetéssel rendelkezett, és elsősorban azokra a területekre összpontosította figyelmét, amelyeket a filmgyártás leginkább költségigényes részét – a forgatási-gyártási szakaszt – támogató tagállami finanszírozási mechanizmusok kevésbé segítettek: a filmtervek fejlesztését és a gyártás előkészítését, valamint a filmek közönséghez való eljuttatását, azaz a forgalmazást és a népszerűsítést. A fejlesztési szakaszban az európai piacon potenciálisan forgalmazható filmtervek alkotói, producerei (a pályázó produkciós cégeken keresztül) pályázhatnak egyedi projektekkel vagy csomagtervekkel, míg a forgalmazást segítő pályázatok a forgalmazóknak, értékesítési ügynököknek és a moziknak nyújtanak támogatást az európai filmek terjesztéséhez. A ~ finanszírozásának nagy része (44%) a nemzetközi és on-line forgalmazásra irányul. Ez utóbbi program segíti a külföldi filmek terjesztését, valamint finanszírozza a marketinget, a hirdetési tevékenységet, a filmek feliratozását és szinkronizálását, továbbá a különböző európai filmfesztiválokat. A ~ másik részterülete a filmes és audiovizuális oktatási tevékenység ösztönzése, amelynek segítségével évente mintegy 80 különböző kurzus, iskola, oktatási program kap támogatást. Ezen kb. 1800 szakember vesz részt. A ~ jól látható eredménye a 962 európai moziból álló Europa Cinemas mozihálózat létrehozásának, kifejlesztésének és fenntartásának támogatása. (ZB)

Moszkvai Magyar Kulturális, Tudományos és Tájékoztatási Központ

Bár már 1945 és 1948 között is történetek kísérletek egy moszkvai – esetleg leningrádi – → *Collegium Hungaricum* vagy magyar intézet alapítására, ezek a szovjet fél érdeklődésének hiánya miatt kudarcba fulladtak. Magyarország és a Szovjetunió 1988 februárjában állapodott meg a ~ létrehozásáról, amelyre végül 1990-ben került sor. Az intézet új, belvárosi épületét 1990 szeptemberében adták át (Povarszkaja utca 21.), a ~-ot 2000 februárjában a Collegium Hungaricumok rangjára emelték. 2001 júliusától a moszkvai → *hungarikum*-kutatásokat segítő Magyar Levéltári Intézet működik az intézményen belül, egy magyar levéltári delegátus vezetésével. A magyarságtudományi alap kutatások szempontjából kivételesen fontos szerepe van. 2005-ben nagy sikerrel rendezték meg az Oroszországi Magyar Évadot. A ~ első igazgatója Mayer Rita (1991–1999), az első levéltári delegátus Varga Éva Mária (2001–2012) volt. (UG)

Múzeumok Nemzetközi Tanácsa (International Council of Museums – ICOM)

A ~ a múzeumi szakemberek világméretű hálózata. 1946-ban alapították, központja a párizsi → *UNESCO* székházában van, mellyel hivatalos kapcsolatban áll, vele együttműködve tevékenykedik a kulturális örökség megőrzése és védelme, a kulturális javak áramlásának elősegítése érdekében. Nem kormányzati nonprofit szervezet, tagdíjából és támogatásokból tartja fenn magát. Mintegy 140 országban több mint 35 000 tagja van, akik 30 nemzetközi munkabizottságban és majdnem 120 nemzeti bizottságban konferenciákkal, képzésekkel, kiadványokkal, kiállítá-

sok cseréjével járulnak hozzá a múzeumok népszerűsítéséhez. 1977-ben határoztak a Múzeumi Világnap (május 18.) megünnepléséről, 2013-ban nemzetközi képzési központot hoztak létre (ICOM-ITC). Hivatalos nyelve az angol, a francia és a spanyol. (CsS–CsTA)

Műemlékek és Régészeti Lelőhelyek Nemzetközi Tanácsa (International Council of Monuments and Sites – ICOMOS)

A ~ 1965-ben alakult, szakértőkből álló hálózat, mely a Velencei Chartában lefektetett alapelvek szerint végzi munkáját a kulturális örökség, a műemlékek és leelőhelyek megóvása, helyreállítása és érvényesülésének elősegítése érdekében. Az → *UNESCO*-val szoros együttműködésben tevékenykedik, a Világörökség Bizottság állandó műemlékvédelmi szakértő intézménye. Legfőbb döntéshozó szerve a 3 évente ülésező közgyűlés. 28 nemzetközi tudományos bizottsággal és 110 nemzeti bizottsággal rendelkezik, tagjai között 153 országban 320 intézmény és több mint 10 000 egyéni tag szerepel, közöttük építészek, régészek, antropológusok, történészek, művészettörténészek, geográfusok, mérnökök és városrendezők, akik többek között konferenciák, szemináriumok szervezésével és sokrétű publikációs tevékenységgel járulnak hozzá a szervezet céljainak eléréséhez. Hivatalos nyelve az angol és a francia. (CsS–CsTA)

Müncheni Magyar Intézet Egyesület (Ungarische Institut München)

A Regensburgi Egyetem Magyar Intézete a → *magyarságtudomány* művelésére és a magyar kultúra bemutatására jött létre (1962). Előbb német, illetve bajor, 1999/2000-tól bajor–magyar közös álla-

mi finanszírozásban részesül. 2009-ben a tudományos rész Regensburgba költözött, így két helyszínen működik tovább (2015). Az Egyesület müncheni székhelyű, s a dél-német térségben élő jelentős magyar diaszpóra nyelvi és kulturális igényeit szolgálja. A Bajorországi Magyar Iskolát a konzuli modell keretében működteti. A Regensburgi Egyetemen tudományos kutatásokat folytat és könyveket ad ki, német nyelven oktat, és ellátja a magyar mint idegen nyelv oktatását. A ~ a magyar kulturális és tudományos diplomáciában egyedi példája a civil jellegű, ugyanakkor a bajor–magyar államközi térben kétirányú integrációt elősegítő és tartósító kezdeményezésnek. 2014 óta önálló egyetemi intézet. A terv egy önálló magyar tanszék (professzúra) létrehozása és magyar–német szak elindítása. Partnerei a müncheni művelődési tárca, Regensburg városa, a Külgazdasági és Külügyminisztérium, valamint a Miniszterelnökség Nemzetpolitikai Államtitkársága. Tevékenységét 2017-től a magánadományokból, valamint bajorországi és magyar állami forrásokból támogatott Magyar Intézet Alapítvány (Stiftung Ungarisches Institut) segíti. (KLZs)

nemzeti könyvtárak együttműködése

A ~ a szakterület nemzetközi programjának kiemelt területe. Európa az egyetlen közösség, amelynek kulturális hagyományátörökítési rendszere az írásbeliségre alapozott, és a teljes örökségét újra tudta olvasni és értelmezni. Ettől volt innovatív, és válhatott a világon vezető közösséggé. A teljes európai írott örökség letéteményesei az európai nemzeti könyvtárak, melyeknek együttműködése a fentiek megőrzése érdekében valósult meg. 1987-ben megalapították szervezetüket, az Európai

nemzeti Könyvtárosok Konferenciáját (Conference of European National Librarians – CENL), mely az →*Európa Tanács*hoz tartozó államok nemzeti könyvtárainak igazgatóiból áll (49 tag, 46 ország, Izrael állandó meghívott). A Konferencia 2004-ben létrehozta az Európai Könyvtár (TEL) portált, mely az összes résztvevő közös katalógusa. A TEL a katalógusa a 2005-ben Franciaország, Portugália és Magyarország által létrehozott Europeánának is, amely az →*Európai Unió* egyik kiemelt programja (2006). Ebben nincs nemzeti, csak európai patrimonium, mely az ókori görög, római és zsidó alapokon létrehozott keresztény kultúra, és amely az iszlám kultúrával való együttélés és a többi kulturális hagyomány megismérése által gazdagodott. A felek rendszeres adat-, dokumentum-, illetve digitális másolatcserét valósítanak meg, 1. bizonyítandó a kulturális együvé tartozás közös alapjainak létezését; 2. minden olyan dokumentumot, melyet a maga örökségének tart, minden ország őrizzen legalább másolatban; 3. biztosítsák az európai kulturális és tudományos örökséghez való szabad hozzáférést. A könyvtárak így részesei az adott ország patrimoniummegőrzési stratégiájának. Ezzel az Országos Széchényi Könyvtár a →*magyarságtudományi stratégia* fontos bázisa is. A nemzetközi könyvtáros szervezetekkel szoros együttműködés alakult ki. (MI)

Nemzetközi Magyarságtudományi Társaság

A magyarságtudomány legfontosabb nemzetközi szervezete, mely a magyar irodalom-, nyelv-, néprajz- és történettudomány területén bárhol a világban működő magyar és nem magyar tudományos kutatókat és oktatókat tömöríti. Létrehozását

az MTA kezdeményezte, székhelye Budapesten van. A ~ célja, hogy tudományos tevékenységüket és annak eredményeit nemzetközi szinten megismertesse, és művelői érdekeit képviselje, a tudományágakkal foglalkozó szakemberek munkáját összefogja és támogassa. Az alapító közgyűlésen (Nyíregyháza, 1977. 08. 25.) megalakult a Nemzetközi Magyar Filológiai Társaság (1991-től ~). Vezetősége nemzetközi tagságú. A ~ Irodájának vezetője a társelnök és a főtitkár. Az elnök mindig külföldi hungarológus. A hat külföldi vagy hazai alelnök a tudományszakok kiemelkedő művelői. A ~ legfőbb irányító szerve a Közgyűlés, melyet öt évenként, a hungarológusok legrangosabb szakmai fóruma, a Nemzetközi Hungarológiai Kongresszus megrendezésével egyidejűleg tartanak, felváltva Magyarországon és külföldön (2016: Pécs, 2021: Varsó). A Választmány, mely évente ülésezik, megalkotta a *→magyarságtudományi stratégiát*. A ~ rendszeres kiadványa a Hungarológiai Értesítő és a Hungarian Studies. A ~ az *→UNESCO*-ban is képviselteti magát A ~ a Fédération Internationale des Langues et Littératures Modernes (FILLM – Modern Nyelvek és Irodalmak Nemzetközi Szövetsége) tagtestülete. A ~nak köszönhetően a magyar filológia belépett a nemzetközi szinten művelt tudományszakok (germanisztika, italianisztika, szlavisztika) körébe. Kiindulópontja, hogy a magyar mint sajátos civilizáció, olyan értékek és tanulságok hordozója, mely az emberiség kulturális örökségének része, a szorosabban vett nemzeti szempontoktól függetlenül is megőrzendő és fejlesztendő, s érdemes a nemzetközi és összehasonlító tanulmányozásra. A ~ partnerei közé tartozik a *→külföldi magyar intézetek hálózata*. A ~ az UNESCO kulturális és nyelvi sokszínűségről megfogal-

mazott elvei szerint tevékenykedik. (Lásd még: *→UNESCO Egyezmény a Kulturális és Nyelvi Sokszínűség Védelméről és Előmozdításáról*.) (JJ)

nemzetköziesítés *→oktatás és képzés nemzetköziesítése*

Nemzetközi Visegrádi Alap

A *→V4 együttműködés* elindításának történeti (visegrádi királytalálkozó, 1335 nov. 1.) és emlékezetpolitikai üzenete is van, mely a térség országainak és népeinek egymásrautaltságát és a további együttműködés perspektíváit hangsúlyozza. Ebben az oktatási, kulturális, tudományos és ifjúsági kapcsolatok fontos szerepet kaphatnak, melyekhez a ~ (2000, székhely Pozsony) támogatást biztosít. A visegrádi mobilitási program (2003 óta) ösztöndíjat ad tagországok felsőoktatási intézményeiben és további programok megvalósításában való részvételre. Ez a V4 együttműködés egyetlen intézményesült formája. A finanszírozást a résztvevő országok egyenlő arányban biztosítják, melyet donor országok (mint Kanada, Németország, Hollandia, Dél-Korea, Svédország, Svájc, Egyesült Államok) támogatása egészít ki. (CsS)

Nobel-díj

Alfred Nobel svéd feltaláló 1895-ös végrendeletében előírta, hogy a vagyonának éves kamataiból évente adományozott, személyenként kb. nyolcmillió svéd koronával járó díj, amely 1901-től a fizika, a kémia, a fiziológia és orvostudomány, az irodalom és a nemzetközi béke, valamint 1968-tól a közgazdaság terén elért legkiválóbb teljesítményeket jutalmazza. A ~at a Svéd Királyi Tudományos Akadémia ítéli oda (a Nobel-békedíj kivételével, amely a norvég parlament által létrehozott Norvég No-

bel Bizottság hatáskörébe tartozik). Nobel végrendelete értelmében a ~ konkrét teljesítményért, eredményért adható, amit a díj odaítélésének indoklásában mindig le is írnak. ~at a jelölt csak életében kaphat. A Nobel-békedíjat nem Stockholmban, hanem Oslóban adják át, és nem természetes személy, azaz szervezet is megkaphatja. A ~at (2021-ig) 16 magyar vagy magyar származású személy kapta meg, közöttük két olyan díjazott van, akik magyarországi alkotómunkájukért nyerték el az elismerést. Szent-Györgyi Albert 1937-ben orvosi, Kertész Imre 2002-ben irodalmi ~at kapott. (CsS-NP)

Nyílt Társadalom Alapítványok (Open Society Foundations – OSF)

Soros (Schwarz) György (George Soros) magyar származású amerikai üzletember, pénzügyi spekuláns, filantróp, író, filozófus, közgazdász, a reflexivitás (globális pénzpiaci paradigma) elméletének és az „alapvető gyarlóság posztulátumának” megalkotója által 1979-ben létrehozott és támogatott alapítványhálózatból fejlődött ki, mely ebben a formában 1994-ben jött létre. Nevét Karl Popper osztrák származású filozófus könyvének a címe ihlette (Open Society and its Enemies, 1954.) Közvetlen előzménye az OSI (Open Society Institute, 1993–2010). A ~ célja, hogy világszerte, különösen Kelet-Közép-Európa és az egykori Szovjetunió ma független országaiban az ún. „nyílt társadalmak” kibontakozását segítsék elő. A „nyitott (nyílt) társadalom” elmélete az általános demokratizálást és a globalizációt támogató teória, melynek gyakorlati célja a hagyományos nemzeti („zárt”) társadalmak felbontása és a multikulturális („nyílt”) társadalmak létrehozása. Az első alapítvány (Soros Alapítvány) a Magyar Tudományos Akadémiával

kötött megállapodása alapján (1984. április 28.) jött létre, és kiterjedt tudományos, oktatási és kulturális támogatási programot indított el. Támogatási rendszerével Magyarországon is elősegítette a demokratikus rendszerváltoztatást. Mintegy harminc nemzeti regionális szervezettel rendelkezik, melyeknek munkáját külön tanácsadó testületek és irodák segítik (2017-ben 37 országban volt képvisellete, és több mint 120 országban tevékenykedett). A ~ kiterjedt ösztöndíjas programokat működtet. A magyarországi az elmúlt több mint két évtizedben a legnagyobb – nem magyar állami pénzből gazdálkodó – támogató szervezet volt. Céljai megvalósítása során gyakran kerül konfliktusba – elsősorban az általa képviselt globalizációs törekvések, a multikulturalitás és a demokratizálás értelmezése kapcsán – nemzeti konzervatív kormányokkal. E konfliktusokat Soros Györgynek az európai migrációs válsággal kapcsolatos megnyilvánulásai gyakran felerősítik. A ~ központja New York, alapító elnöke Soros György, jelenlegi elnöke Patrick Gaspard (2017). A ~ Budapesti Irodáját a magyar kormánnyal kialakult konfliktus miatt 2018 májusában bezárták és Berlinbe költöztették. (CsS)

oktatás és képzés nemzetköziesítése

Az ~ gazdasági, politikai és társadalmi változások hatására erősödő, összetett folyamat. Az ~ az 1990-es években jelent meg a felsőoktatásról folyó szakmai diskurzusban, és olyan folyamatra utal, amely a határokon átível, nemzetközi viszonylatban értelmezendő, ugyanakkor megtartja a felsőoktatási rendszer nemzeti kereteit, szintjét, és ezáltal szolgálja az oktatás és a képzés minőségének emelését. A folyamat középpontjában a hazai, külföldi és nemzetközi intézmények közöt-

ti komplex együttműködés kialakítása, az egyének nemzetközi tapasztalatszerzésének ösztönzése, a tudástranszfer szerepének erősítése, a képesítések kölcsönös elismertetése, az idegen nyelvű képzések fejlesztése, valamint a tantervek nemzetközi dimenziójának erősítése áll. Fontos feladata a hazai oktatás és képzés nemzetközi versenyképességének a fokozása. Ehhez kapcsolódóan jelenleg kiemelt hazai cél a magyar felsőoktatás vonzóvá tétele, a hazánkban tanuló külföldi hallgatók számának növelése. Az elmúlt évtizedekben az ~ a felsőoktatás meghatározó tendenciájává, a résztvevő és azt megvalósító intézmények és intézményrendszer identitásának fontos elemévé, valamint a folyamatos minőségfejlesztés egyik fontos eszközévé vált. (KG)

oktatási-kulturális szakdiplomata

A →*kulturális külpolitikai stratégia* végrehajtásának egyik eszközrendszere a kulturális diplomácia, amelynek eleme a szakdiplomata-hálózat. Az ~ rendszer célja, hogy erősítse Magyarország és a →*fogadó államok* közötti együttműködést, segítse a magyar kulturális értékek bemutatását, illetve a fogadó ország kulturális értékeinek megjelölését hazánkban. Fejlessze az oktatási és kutatóintézmények közötti együttműködést, növelje a Magyarországon tanulni szándékozók számát, segítse a hallgatók és az oktatók cseréjét elsősorban a kulturális külpolitikai stratégia célországaival, ahol nem volt →*Collegium Hungaricum* vagy →*külföldi magyar intézet*. ~kat több hullásban helyeztek ki a fogadó országokban működő magyar nagykövetségekre – egy esetben a →*főkonzulátus*ra – diplomata státuszban, kulturális attasé beosztással: 2006-ban Pekingbe, Sanghajba (főkonzulátus) és Tel-Avivba, 2007-

ben Belgrádba és Zágrádba, 2009-ben pedig Madridba és Abu-Dhabiba. Az ~ák Magyarország külképviseleti rendszerébe és →*külgügyi igazgatásába* tagozódnak be. Kezdetben a szakmai munkájukat a →*Balassi Intézet* Nemzetközi Igazgatósága koordinálta, 2016. szeptember 1-től a Külgazdasági és Külügyminisztérium Kulturális és Tudománypolitikáért Felelős Államtitkársága irányítja. Időközben a belgrádi, zágrábi és pekingi ~ helyén külföldi magyar intézet jött létre. (SJ)

Párizsi Magyar Intézet

→*Külföldi magyar intézet*, 2000 óta →*Collegium Hungaricum*. Párizsban az első magyar kulturális szervezet 1846-ban alakult meg. A ~ elődje 1927-ben a Klebelsberg-program keretében jött létre, mai épületébe 1986-ban költözött. (Első igazgatója Molnos Müller Lipót). Működésének feltételeit az 1966. június 28-án megkötött magyar–francia kulturális egyezmény teremtette meg, mely viszonyosság alapján budapesti francia és párizsi magyar intézet létrehozását tette lehetővé (121/2008 (V.9.) kr./4. c.) A ~ a hagyományos kultúraközvetítő és programszervező tevékenység mellett oktatási, tudomány-szervezési és tudományos feladatokat is ellát. Kiemelt partnerei a →*magyarságtudomány* helyi intézményei (Paris3 CIEH – INALCO). Fontos párizsi külföldi kulturális intézmény, a →*FICEP* alapító tagja, részt vesz az →*EUNIC* munkájában. A ~ a magyar kultúra legfontosabb franciaországi központja, partnerei a francia kulturális, oktatási és tudományos élet legfontosabb intézményei, az önkormányzatok (testvérvárosok) és a civil szervezetek (köztük fél-száznál is több magyar kapcsolódású). Segíti a franciaországi magyarság kultúrájának megőrzését. 2001-ben az első külföldi

magyar kulturális évad (MAGYart) központja volt. (CsS)

PISA-felmérés (Program for International Student Assessment)

Az oktatás területén alkalmazott legismertebb, legerjedtebb és legalaposabbnak tekintett nemzetközi tanulói monitorozó típusú teljesítménymérés-sorozat, mely az →*OECD* égisze alatt és a Titkárság felügyelete mellett zajlik. A mérés a 15 esztendőös diákok tudásszintjét vizsgálja három fő műveltségi területen: a matematika, a természettudományok és a szövegértés területén. Célja a „jól használható tudás” szintjének mérése. A ~ nemcsak a tudásszintet vizsgálja, hanem felméri a diák közvetlen környezetét, a tanulási teljesítményt befolyásoló körülményeket is. A felmérésben 35–50 ország vesz részt, egy országból 150 iskola, ami alkalmanként 5250 tanuló felmérésben való részvételét jelenti. A minta reprezentatív, az eredményeket nemzetközi szakértői csapat értékeli, és az OECD hozza nyilvánosságra országoként és együttesen, összehasonlító formában. A ~ széles körű következtetések levonására nyújt lehetőséget, mivel meglehetősen pontos képet ad a tanulók tudásszintjéről, de egyben következtetni lehet – egyebek mellett – az adott ország oktatásának hatékonyságára, az egyén és a társadalom munkapiaci versenyképességére is. (CsS)

Római Magyar Akadémia

→*Külföldi magyar intézet*, mely alapítása óta →*Collegium Hungaricum*, a magyar kulturális diplomácia itáliai központja. A Klebelsberg Kuno által létrehozott ~ (eredeti neve: Reale Accademia d'Ungheria di Roma) működését az egyetemek, múzeumok, könyvtárak, levéltárak képviselői-

ből álló Gyűjteményi Tanács részvételével 1928/29-ben kezdte meg, vezetője Gerevich Tibor volt. Négy fő területe volt: egyházi, történettudományi, művészeti és általános tanulmányi (ösztöndíjas). 1936-tól a Papi Kollégium (Osztály) szervezetileg kivált. Róma egyik legszebb épületében, a Falconieri-palotában működik, melyet ma látható formájában Francesco Borromini tervezett. A Palazzina lett a művészház, majd ösztöndíjas lakásokat hoztak benne létre. A fő épület egyházi és kulturális, oktatási célokot szolgáló tevékenységnek biztosított lehetőséget. A ~ működésében változást a rendszerváltozás hozott, ez egyben visszatérést is jelentett a korábbi, szakmai értékekre koncentrálni törekvésekhez. Ismét élénk tudományos, művészeti élet bontakozott ki, a hagyományos kultúraközvetítő tevékenység folytatása mellett megalakult a →*Fraknoi Történeti Intézet*, újraindult az olasz–magyar kapcsolattörténeti kiadványsorozat (Annuario), és ismét Collegium Hungaricumként is működik. (PJ)

Soros Alapítvány →*Nyílt Társadalom Alapítvány*

Stipendium Hungaricum Program

Külföldi hallgatók részére indított kiváltsági ösztöndíjprogram, 2013 óta a magyar kormány „keleti és déli nyitás” politikájának kiemelt eszköze (285/2013. (VII. 26.) Korm. rendelet). Elsődleges feladata, hogy a nemzetközi és a hazai oktatási célokkal összhangban támogassa a magyar felsőoktatás →*nemzetköziesítését*, elősegítve a felsőoktatás minőségének fejlesztését. A ~ meghatározó törekvése, hogy hozzájáruljon az országok közötti kulturális és gazdasági kapcsolatok hosszú távú fejlesztéséhez. Két alapvető pillérre, az ösztöndí-

jasok és a hazai intézmények aktív részvételére épül. A programban részt vevő partnerek köre folyamatosan bővül, kétoldalú megállapodások alapján számos területről (Afrika, Ázsia és a Csendes-óceáni térség, Latin-Amerika és a Karib-térség, Kelet-Európa, a Nyugat-Balkán országai-ból) kapcsolódtak be az elmúlt években. Az intézmények a legkülönbözőbb területeken kínálnak képzési programokat, melyek elsősorban angol nyelven folynak. Az ösztöndíjasok magyar nyelvű előkészítő képzésen is tanulhatnak, aminek elvégzése után lehetőségük van magyar nyelvű felsőoktatási intézményben is folytatni tanulmányaikat. A ~ egyszerre szolgál külpolitikai, külgazdasági, oktatáspolitikai és nemzetközi fejlesztési célokat. A program keretében a 2019/2020-as tanévben 65 országból több mint 9 ezer ösztöndíjas hallgató folytatott magyarországi tanulmányokat. (CsS–KG–SJ)

Tempus Közalapítvány

Az 1996-ban létrehozott ~, mely nevét az →*Európai Unió* felsőoktatás modernizációját támogató TEMPUS (Trans-European Mobility Program for University Studies) programjáról kapta, a felsőoktatásért felelős szakminisztérium felügyelete alatt működő, közhasznú szervezet. Nemzeti és nemzetközi oktatási, képzési és az ifjúságügyet érintő mobilitási és partnerségi pályázati programokat kezel, az →*oktatás és képzés nemzetköziesítése* érdekében szakmai projekteket valósít meg, különböző képzéseket nyújt a közszféra munkatársai számára, illetve tudásközpont szerepét tölti be. A ~ vette át a →*Balassi Intézet*-től a Magyar Ösztöndíjbizottsághoz tartozó programokkal kapcsolatos tennivalókat is, feladatköre folyamatosan bővült. A ~ bonyolítja le a legnagyobb mértékű ta-

nulási célú mobilitást Magyarországon az általa kezelt programokon keresztül (→*átlamközi ösztöndíjak*, →*Campus Mundi*, →*CEEPUS*, →*Erasmus+ program*, →*Stipendium Hungaricum Program*). Ezen felül működteti a Nemzeti →*Europass* Központot és az Eurodesk hálózatot, alumni hálózatot épít a hazai és külföldi volt ösztöndíjasok számára, valamint információs pontként segíti az Európa a polgárokért program pályázóit. A ~ alapítója Magyarország kormánya. Feladatait az Alapító Okirat határozza meg. Munkáját a Kuratórium irányítja. Az operatív egységek vezetését a főigazgató látja el. Az alapítói jogokat a mindenkori felsőoktatásért felelős szakminisztérium gyakorolja. (CsS–HBJ)

tudománydiplomácia

A tudomány szerepének növekedése a →*nemzetközi kapcsolatok* (→*nemzetközi kapcsolatok elmélete*) alakulásában a XX. század második felétől szembeötlő jelenség. A folyamatot a nemzetközi tudományos együttműködés erősödése, a globális környezeti, társadalmi, gazdasági kihívások felismerése és azok megoldását segítő tudományos javaslatok, valamint az államközi tudományos kapcsolatok erősítésének szándéka jellemzi. Ezeket a törekvéseket a szakirodalom a 2000-es évek elejétől említi ~ néven. A ~ pontos definíciója, aktorainak és céljainak meghatározása élénk szakmai vita tárgya. A témában megjelent tudományos közlemények száma 2006 óta gyorsan emelkedik. A terület első tudományos folyóiratát (Science & Diplomacy, American Association for the Advancement of Science – AAAS) 2012-ben alapították. A 2009-ben született definíciója szerint (Nina Fedoroff, USA) a ~ a nemzetek közötti tudományos együttműködés felhasználása az emberiség XXI. szá-

zadi közös kihívásainak kezelése és nemzetközi partnerség építése érdekében. Egy évvel később a brit Royal Society és az AAAS mérőföldkőnek számító közös kiadványában vezette be azt az azóta is széles körben elterjedt definíciót, amely szerint a ~ alapvetően három típusú tevékenységet jelent: 1. a tudományt a diplomáciában (science in diplomacy), vagyis a tudományos tények és eredmények felhasználását a diplomáciai célok szolgálatában; 2. a diplomáciát a tudományért (diplomacy for science), vagyis a nemzetközi tudományos együttműködést segítő diplomáciai erőfeszítéseket; 3. a tudományt a diplomáciáért (science for diplomacy), vagyis a tudományos együttműködést, amely egyúttal a nemzetközi kapcsolatok fejlesztését is segíti. A ~ szereplői – a fenti tágabb definíció szerint – a hagyományos állami szereplők mellett nem állami szereplők, így például nemzeti és nemzetközi tudományos szervezetek, civil együttműködés részesei, tudósok is lehetnek. Ebben a tekintetben a ~ hasonlóságot mutat a kulturális diplomáciával, vagy a sportdiplomáciával, és a nyilvános diplomácia (public diplomacy) eszközeivel az országok „puha hatalmának” kiterjesztését is szolgálja (soft power). 2017-ben az Egyesült Államok, Nagy-Britannia, Új-Zéland és Japán külügyminiszterének tudományos tanácsadói pragmatikus megközelítés szerint a ~ céljait az alábbiak szerint jelölték meg: 1. a nemzeti érdekek szolgálata; 2. a határon átnyúló érdekek és együttműködés segítése; 3. a globális nemzetközi együttműködés támogatása. Bár az elhatárolás sok esetben nem egyértelmű, fontos megemlíteni, hogy a nemzetközi kutatási együttműködés – bár kétségkívül a ~ alapjául szolgál – önmagában nem tartozik annak körébe, hiszen nélkülözi a diplomáciai cé-

lokat. A nemzetközi kutatási infrastruktúrák és az együttműködés dinamikus bővülése, a tudomány finanszírozásával, művelésével és kommunikációjával kapcsolatos egységes nemzetközi követelmények iránti igény is azt vetíti előre, hogy a tudomány, és így a ~ jelentősége is tovább növekszik a nemzetközi kapcsolatokban. (BG)

Tudományos Világforum (World Science Forum – WSF)

A ~ olyan nemzetközi tudománydiplomáciai együttműködés és konferenciasorozat, amely 2003 júniusában magyar kezdeményezésre jött létre, s mint ilyen, a magyar tudománydiplomácia kiemelkedő sikere. Az alapítók a ~ előképének az →UNESCO által 1999-ben Budapesten szervezett World Conference on Science kormányközi konferenciát tekintik, és céljuk, hogy válaszokat adjanak a tudomány felértékelődő szerepével és felelősségével, valamint a világ fejlődésével kapcsolatos legfontosabb tudományos kérdésekre. Létrehozásában fontos szerepe volt Láng Istvánnak, Gulyás Baláznak (Stockholm) és Vizi E. Szilveszternek, a további fejlesztésében pedig Pálinkás Józsefnek és Lovász Lászlónak. A ~ot kétévenként szervezik meg a Tudomány Világnapjához (november 10.) közeli időpontban. A ~ a „tudomány Davosa” kíván lenni, és célja, hogy a tudomány eredményei széleskörűen ismertté váljanak és utat találjanak a társadalom és a politikai döntéshozók irányába. A ~ védnökei Magyarország és a szervező ország államfői és az UNESCO főigazgatója. Az első öt konferenciának (2003–2011) Budapest volt a házigazdája, majd döntés született arról, hogy a továbbiakban minden második fórum egy Európán kívüli országban legyen. A következő ~ megszervezésére Rio de Janeiróban került

sor (2013), a 2017-ben megrendezett rendezvény házigazdája Jordánia volt (2017. november 7–10.), fő témájaként a „tudomány a békéért” kérdéskört határozta meg. A sorozat alapításának 20. évfordulóján ismét Budapest következett (2019. november 20–23., 120 országból több mint 1000 résztvevő volt, a téma: „tudomány, etika, felelősség”). A ~ vezetése, a közvetlen kihívásokra is reagálva, 2020-ban szerepet vállalt a Covid-19-kutatások összehangolásában. A WSF jelenlegi elnöke Freund Tamás. A következő ~ot – a koronavírus-járvány miatt a tervezettnél egy évvel később – 2022-ben a Dél-Afrikai Köztársaság rendezi Fokvárosban. A partnerszervezetek száma időközben hétre nőtt, az alapító UNESCO, az ISC (International Science Council – Nemzetközi Tudományos Tanács) és az AAAS (American Association for the Advancement of Science – Amerikai Társaság a Tudomány Fejlődéséért) mellett csatlakozott a TWAS (The World Academy of Sciences – Tudományos Világakadémia), az IAP (Interacademy Partnership – Interakadémiai Partnerség), az EASAC (European Academies Science Advisory Council – Európai Akadémiák Tudományos Tanácsadó Testülete) és a GYA (Global Young Academy – Fiatalkor Akadémiája). (CsS)

UNESCO

Az →*ENNSZ* Nevelésügyi, Tudományos és Kulturális Szervezete. A létrehozásáról szóló megállapodást 1945. november 16-án fogadták el 44 állam jelenlétében. A szervezet alkotmánya 1946. november 4-én lépett hatályba, miután 20 állam ratifikálta. Első főigazgatója Julian Huxley zoológus, író volt. Az ~nak 195 tagállama és 10 társult állama van, a tagállamok a csatlakozást követően nemzeti bizott-

ságot állítanak fel az ~ Nemzeti Bizottságainak Alapszabálya szerint (~ Magyar Nemzeti Bizottsága). Az ~ központja Párizsban található, munkájában elsősorban a 195 szavazati joggal rendelkező tagállam vesz részt, amelyek befizetései adják az ~ költségvetésének jelentős részét. Ennek megfelelően az ~ legmagasabb szintű döntéshozó fóruma a tagállamok képviselőiből álló, két évente ülésező Általános Konferencia (közgyűlés). A közgyűlés döntéseit a Végrehajtó Tanács (VT) készíti elő, amely önálló javaslatokkal is élhet, valamint a közgyűlés felügyelete alatt felelős az utóbbi által elfogadott munkaterv végrehajtásáért. A szervezetet a főigazgató irányítja, akinek munkáját az ~ Titkársága segíti. A főigazgatót a VT jelöli, és a közgyűlés nevezi ki négy évre. A tagállamok igényei alapján a párizsi titkárság két éves munkaterv szerint dolgozik, pályázatokat írnak ki képzési programokra, ösztöndíjakra, civil szervezetek támogatására, valamint konferenciákra, kutatásokra, kiadványokra és szakértői munkák finanszírozására is, melyek több tagország által közösen támogatott akciók vagy nemzeti programok. A szervezet keretegyezményeket hoz létre szektorain belül adott célok elérése érdekében, amelyekhez a tagállamok csatlakozhatnak. A részes államok hozzájárulásaiból létrehozott alapokból történik az egyes pályázatok finanszírozása. (A kialakult belső konfliktusok miatt az Egyesült Államok és Izrael 2017-ben kilépett az ~ból.) Az ~ öt terület mentén fejti ki a tevékenységét: nevelésügy, természettudomány, társadalomtudomány, kultúra és kommunikáció, információ. Az ~nak több kiemelt programja van, és számos díjat ad ki. Magyarország valamennyi területen aktív szerepet játszik, és eredményes munkát végez. Kiemelt programok:

~ Ember és Bioszféra Program (1970–), ~ Klubok, Központok és Egyesületek Program (1947–), Kultúra és Fejlődés Világbizottsága (WCCD – CMCD) Program (1992–), Kulturális Fejlődés Világévtizedei Program (1988 és 1997), Nemzetközi Megemlékezések – Celebrations Program (1956/2014), Szellemi Kulturális Örökség Programja (2003–), ~ Tanszékek Hálózata – UNITWIN Program (1991–), ~ Társult Iskolák Program (1953–), ~ Turizmus és Kultúrtájak Program (1992–), ~ Világemlékezet Program (1992–), ~ Világörökség Program (1972–). (CsS)

UNESCO Egyezmény a Kulturális és Nyelvi Sokszínűség Védelméről és Előmozdításáról

Az →UNESCO közgyűlése által elfogadott dokumentum (33. ülészak, Párizs, 2005. 10. 20., 148 igen, 2 nem, 4 tart. 35 cikk + Mellékletek), mely nemzetközi jogi védelem alá helyezi az ~ ügyét. Közvetlen előzménye a frankofón országok miniszteri nyilatkozata (Cotonou, 2001), mely szerint a „az emberiség közös öröksége és védelme elválaszthatatlan az emberi méltóság tiszteletben tartásától”, továbbá az UNESCO Egyetemes Nyilatkozata a Kulturális Sokszínűségről (2001), és betetőzése annak a folyamatnak, melyet a francia diplomácia a →*kulturális kivétel* elvének továbbfejlesztésével vitt véghez. A dokumentum megfogalmazza a célkitűzéseket, a vezérelveket, és fogalom meghatározásokat ad. Többek között kimondja, hogy: „A kulturális tevékenységek, javak és szolgáltatások mind gazdasági, mind kulturális természetűek, ezért nem kezelhetők kizárólagosan kereskedelmi értéként.” A dokumentumnak rendkívül erős és komplex gazdasági összefüggései vannak. A kulturális és nyelvi sok-

színűség elvére úgy is tekintenek, mint a globalizáció hatására létrejövő amerikai „kulturális imperializmussal” és az „uniformalással” szembeni fellépés lehetőségére. A francia pozíciót az országok döntő többsége és nemzetközi szervezetek (Európai Unió, ET) is támogatják, sőt, a fenn tartható fejlődés negyedik pillérének tekintik. A magyar nemzetpolitika számára a kisebbségvédelmi komponensei miatt is fontos. A Magyar Országgyűlés az egyezményt 2008-ban ratifikálta (2008. évi VI. tv.). (CsS)

Világbank (World Bank) a kultúra területén

A Nemzetközi Újjáépítési és Fejlesztési Bank eredeti feladata a világháború utáni újjáépítéshez hosszú lejáratú kölcsönök nyújtása, elsősorban gazdasági nagyberuházások pénzügyi támogatása volt. A kedvezményezett programok közé azonban fokozatosan bekerültek a kultúra és oktatás területei is. E komplex elgondolás szerint a befektetések hozzájárulnak a szegénység felszámolásához, a munkahelyteremtéshez, segítik a helyi fejlődést, és erősítik a közösségi összetartozást, javíthatják a kibontakozás általános esélyeit – így teremtve gazdasági fellendülést. Ezért a ~ elsősorban az örökségvédelmi programok (régészeti, természeti és kulturális értékek megóvása, kulturális örökségvédelmi stratégia kidolgozása, a területfejlesztés, a városi és agglomerációs regeneráció) területén jelenített meg aktív szereplőként. A beavatkozás döntő eleme a kultúra és a gazdaság kapcsolatának valorizálása, különös tekintettel a kulturális idegenforgalom területére. Magyarországon is részt vett felsőoktatási, oktatási, szakoktatási és kulturális infrastruktúrális beruházásokban. (CsS)

World Science Forum (WSF)→ *Tudományos Világforum***Zene Ünnepe (Fête de la Musique)**

A ~ (június 21.) francia nemzeti kezdeményezésű, de gyorsan világméretűvé bővült kivételesen népszerű, a nemzetközi kulturális kapcsolatok terén is kiemelkedő eseménysorozat. A ~ét – korábbi ötleteket felkarolva – Jack Lang francia kulturális miniszter hirdette meg először 1982-ben. A ~ Európában 1985-től, a világban pedig (több mint 110 országban) a következő évtizedekben terjedt el. Programjai az egész társadalmat megmozgatják. Szerencsés az időpont megválasztása, hiszen az északi féltekén ekkor bekövetkező nyári napfordulóhoz (az év leghosszabb napjához), az ősi pogány rítusokig visszanyúló Szent Iván-éji vallási és népünnepélyek hagyományaihoz is kötődik. A ~ a zene kultuszáról, társadalmatisításáról szól, a szervezete és résztvevői köre is nemzetközi. Célja, hogy e közös nyelv használatával mozgassa meg a legkiemelkedőbb művészeket és

az amatőröket egyaránt, és bevonja a széles közönséget, az „utca emberét”. Kulturális diplomáciai szempontból is jelentős esemény. (CsS)

Zene Világnapja

A ~ (október 1.) jelentős nemzetközi esemény. Yehudi Menuhin javaslatára az → *UNESCO* döntésének eredményeképpen született meg. Megünneplésére Yehudi Menuhin az → *ENSZ* Zenei Tanácsának elnökeként a torontói zenei hét megnyitása alkalmával (Toronto, 1975. október 1.) elmondott beszédében tett javaslatot, melyben a ~t a Zenei Világhét kiemelkedő eseményeként jelölte meg. Torontói megnyitó beszédében arra tett felhívást, hogy ezen a napon a zene hatalmának jegyében minden ország, város, falu rendezzen sokféle zenei eseményt koncerttermekben, közösségi terekben, szabadtéren, szervezeten és spontán módon a zene valamennyi megnyilvánulási formájában és műfajában. (CsS)

NEMZETKÖZI SPORTKAPCSOLATOK

Témavezető és a szócikkek szerzője
JANZSÓ JÁNOS (JJ)

amatőr és hivatásos sport

A sportolás, a testedzés évezredekre visszatekintve az emberek szabadidős elfoglaltságát is jelentette. Egyszerre volt az ösztönös mozgásigény, a testedzés és az örömszerzés forrása. Az első olimpiai játékoktól, az időszámításunk előtti 786-tól a görög városállamok közötti vetélkedés megnyilvánulási formájaként is megjelent a sportolás. Kezdetben az amatőrök, azaz a saját örömeikre vetélkedő sportemberek, sportkedvelők űzik, s ebből az amatőr sportból nő ki a mai hivatásos (profi) sportvilág. Mivel a sport a legerősebb, leggyorsabb, legügyesebb emberek, harcosok vetélkedésévé lett a valóságos harci helyzetek, csaták helyett, sok felkészülés, edzés után az emberek nem a csatamezőn mérkőznek meg életre-halálra, hanem a stadionokban. Az amatőr bemutatókat folyamatosan kiegészíti, fölváltja a professzionális sportolók vetélkedése, akik győztesként komoly jutalmakban részesülhetnek a sporteseményeket támogató uralkodóktól, napjainkban a szponzoroktól. Az emberi becsvágy, a kiemelkedésre, elsőségre törekvés, a dicsőség utáni vágy egyszerre hajtja a sportolókat és támogatóikat. Ez utóbbiak sokszor semmilyen anyagi áldozatot nem sajnálnak, hogy övék legyen a sportolók és csapataik által kivívott dicsőség. A sportolás, a vele rokonságban álló gladiátorjátékok, a harci játékok az ókortól a középkori lovagi tornákon át napjainkig vonzó időtöltést nyújtottak a sportot űzők és a nézők számára – az emberi ösztönöket és érzelmeiket elragadni képes jellemzőik révén. A világ legtöbb sportágában az ~ párhuzamosan jelen van. A sportágak száma – azon belül a hivatásos, majd olimpiai státuszt elérő sportágaké – folyamatosan bővül és változik, akár egyes országok sportdiplómiai érdekeitől függően is. Az

amatőrök sportja mindenki számára adott, míg a megélhetést, dicsőséget hozó profi sport folytatására csak a legedzettebb, legkiválóbb egyének képesek, akik közül sokan pályájuk végén a szórakoztató ipar fontos személyiségeivé, mai szóhasználatul a hírességek, az ún. celebek osztályába sorolható egyénekké is válnak. (JJ)

amerikai futball

Az ~ a rögbiből kialakult küzdelmes csapatjáték, amit két 11 fős csapat játszik egymással. A játék célja, hogy a tojás alakú labdát átadással, rúgással vagy hordással az ellenfél térfelének ún. „endzone”-jába vigyék, és ezzel pontokat szerezzenek. A mérkőzések a 120 yard (110 m) hosszúságú pályán, 4 x 15 perc tiszta játékidő alatt zajlanak, a játékosok a kemény fizikai ütközések miatt sisakot és védőfelszerelést viselnek. A játék pontszámítási rendszerre rendkívül összetett, a változatos taktikai variációk miatt külön támadó, védekező és speciális egységre oszlik a csapat, s az edző a mérkőzés során tetszőlegesen cserélgetheti a játékosokat (összesen 53 fő nevezhető). Az Egyesült Államokban és Kanadában az ~t nevében is megkülönböztetik a hagyományos labdarúgástól, előbbire használják a football, míg utóbbira a soccer kifejezést. A világ legrangosabb és legnézettebb ~-bajnoksága, az amerikai National Football League (NFL), 1920-ban alakult. A két főcsoportban összesen 32 csapat részvételével zajló bajnokság éves nagydöntője a Super Bowl, amit a két főcsoport győztese játszik egymással. Ez az évek során nemcsak rendkívüli sporteseményné, hanem világszerte az egyik legnézettebb és legnagyobb reklámbevételeket megmozgató médiaattrakcióvá vált. A sportág legendás játékosa Tom Brady, aki 43 évesen hetedik bajnoki aranygyűrű-

jét nyerte. Ezzel több bajnoki címmel rendelkezik, mint a csúcstartó csapatok a ligában. (JJ)

Aranycsapat

Minden idők legjobb magyar labdarúgó-válogatottjának az elnevezése. Az ~ fogalom volt az 1950-es években – és máig az maradt. Ez a csapat az 1950–56-os időszakban játszott, a tágabb korszak 1941–1960 közé esik. Az ~ leghíresebb összeállításában (Grosics Gyula, Buzánszky Jenő, Lőránt Gyula, Lantos Mihály, Bozsik József, Zakariás József, Budai II. László, Kocsis Sándor, Hidegkuti Nándor, Puskás Ferenc, Czibor Zoltán) 1952-ben aranyérmert nyert a helsinki olimpián. A leghíresebb mérkőzésük az 1953. november 25-ei, az „évszázad mérkőzésének” titulált angol–magyar barátságos mérkőzés volt, melyet a londoni Wembley stadionban tartottak, és ahol a magyarok 6:3-ra győztek. A híres mérkőzés felvételét 2020-ban digitálisan felújították, és színezett változatban is megtekinthető. Az ~ az 1954-es futball-világbajnokságon 3:2-re kikapott a németektől a döntőben, pedig két héttel korábban 8:3-ra legyőzte őket. (Az angol bírói ítéletek vitathatóak voltak, a németek „berni csoda” névvel illetik győzelmüket.) (JJ)

átigazolás

Mindennapos jelenség, hogy a sportolók egyesületet váltanak, azaz átigazolnak. Elmennek oda, ahol nagyobb dicsőség-re, nagyobb anyagi haszonra számíthatnak. A legkiválóbb és legnépszerűbb sportolók megszerzése egy-egy sportegyesület mögött álló szponzor és érdekcsoport célja, mert általuk, a legjobbak által kerülhetnek olyan dicsfénybe a sport sok mindent felülíró médiahatása révén, amit más

eszközökkel nem érhetnek el. A versenyzők, a sportolók így sokszor egy közép-kori kegyúr birtoklási-rendelkezési jogaihoz mérhető függőségi viszonyba kerülnek támogatóikkal, szponzoraikkal és akár hódoló közönségükkel is. Ezt a kiszolgáltatottságot a sportoló és a szponzor közötti szerződésekkel lehet szabályozni. A sportdiplomácia különösen sokat tehet azért, hogy emberjogi szempontból is rendezett módon folyjanak az ~ok. Az ún. →*Bosman-ügy* kirobbanása óta a sportolók megszerezték azt a pozíciót, melyben a szponzor vagy az egyesület nem tekintheti őket kizárólagos tulajdonának. A versenyhelyzet folyamatos éleződése az ~ok legkörültekintőbb jogi szabályozását tette szükségessé. Így a klubváltást a sportolók már nem maguk, hanem általuk megbízott menedzserek, ügyvédi irodák végzik, sajátos üzleti-piaci marketinget ültetve az egykor oly tisztának látszó sportolás menetébe. A szerződési határidő előtti kivásárlási opció a sportolók szerződéseiben egy jó évtizede kötelező részként megtalálható. Napjaink leghíresebb, legnagyobb piaci jelenlétet biztosító sportolóiért nagy verseny-gés folyik a világcégek között. Így lesz egy kiváló futballista, kosárlabdázó vagy autóversenyző a legkeresettebb árucikk. A legmagasabb kivásárlási vételárat (222 millió eurót) 2017 nyarán a brazil labdarúgóért, Neymarért fizette ki egy katari olajmágnás az FC Barcelona futballcsapatának, hogy a játékos az ő klubjában, a Paris Saint-Germain FC-ben játsszon. (JJ)

atlétika

A „sportok királynője”-nek nevezik. Átfigó megnevezés, amelyben számos sportág kap teret. A legrégebbi sportágak közé tartoznak a különböző távokon rendezett futóversenyek, s azok között is a legnagyobb

kitartást, teljesítményt követelő → *maratonfutás*. A dobó sportágak, a gerelyhajítás, a diszkoszvetés, a bibliai parittyázás idéző kalapácsvetés mind a régi idők önvédelmi és zsákmányszerző törekvéseit idéző sportágakká váltak. Az ~i számok szinte mindegyike egyéni sportág, ahol az egyén teljesítménye pontosan mérhető. Szemmel, műszerekkel, ma már a legmodernebb készülékekkel döntenek el, hogy ki a legjobb. A bírók részrehajlására itt van a legkisebb lehetőség. Talán nem véletlen, hogy éppen a futószámokban, a legkisebb infrastruktúrát, logisztikát igénylő sportágakban nyújtják a legjobb eredményeket a sportdiplomáciai részrehajlást nélkülöző nemzetek sportolói (például az afrikai futók vagy a legendás Usain Bolt Jamai-cából). A Nemzetközi Atlétikai Szövetség (International Association of Athletics Federations – IAAF) az ~ sportág nemzetközi irányító testülete. A szövetséget 1912. július 12-én, stockholmi első kongresszusán alapította meg 17 ország nemzeti ~i szövetsége. Legfontosabb feladatai közé tartozik az időmérési módszerek szabványosítása és a világrekordok hitelesítése és nyilvántartása. Szervezi és rendezi a nagyobb nemzetközi ~i versenyeket. Taglétszáma 214 nemzeti szövetség, vagyis a világ legnagyobb sportszervezete. (Az ENSZ-nél nagyobb taglétszámmal rendelkezik). A két évente megrendezett világbajnokságnak 2023-ban Budapest ad otthont. (JJ)

autósport

Az autók elterjedésével az autóversenyzés is megjelent a sport világában. A XX. század elejétől folyamatosan versenyeznek egymással a legnagyobb autógyártók által szponzorált versenyzők. Az ipari civilizáció egész világra kiterjedő bemutatóit jelentik

az autóversenyek. Az autózás, a motorsport a világ minden országában jelen van, és hívei közül sokan nézik szívesen a legújabb, legmegbízhatóbb, leggyorsabb autócsodákat. A Forma–1 mára a világ egyik leglátványosabb és legköltségesebb sportágává vált. Aligha van még egy sportág, amelynek a napi fejlődési aktualitásai jobban hatnának az egész fogyasztói társadalom által igényelt technikai újdonságokra (egyre gyorsabb és mindinkább környezetbarát autómotorok, fokozott tűrőképességű gumibroncsok stb.). A Forma–1 verseny hosszú ideig az angol Bernie Ecclestone nevével fonódott össze, aki társtulajdonosokkal magánvállalkozásként működtette a sorozatot a nemzetközi ~szövetség keretében. 2017-ben új tulajdonoshoz került a verseny, azóta a Liberty Media Corporation irányítja a sorozatot. A Forma–1 jellemzője, hogy a verseny iránt érdeklődő országok belépnek a szervezők és a támogatók közé. Magyarországon 1986 óta rendeznek Forma–1 versenyeket a Hungaroringen. Az autózás legfontosabb – piaci szereplésre törő – képviselői, érdekharcosai, a legnevesebb autós cégek (pl. Fiat, Mercedes, Renault, Toyota) jelen vannak autóikkal, versenyzőikkel, akik egy-egy ún. autósistállóba tömörülve, igen szigorú szabályok mellett versenyeznek. A Nemzetközi Automobil Szövetség (Fédération Internationale de l'Automobile – FIA) jogelődje 1904. június 20-án Párizsban alakult meg, székhelye nem változott. Jelenlegi taglétszáma 146 ország 245 motor- és ~ szervezete. A világszervezet összefogja és irányítja a motor- és ~ot, szervezi a versenyeket, és vezető szerepet tölt be a közlekedésbiztonság fejlesztésében. A szervezet 1946-ban létrehozta a Formula One géposztályt, és 1950-től kiírja a világbajnokságot sportautó kategóriában. (JJ)

Barátság Játékok

Az 1980-as moszkvai olimpiai játékokon való részvételt az Egyesült Államok vezetésével mintegy 65 állam bojkottálta Afganisztán 1979. évi szovjet megszállása miatt. Erre válaszul 1984. május 8-án a moszkvai kormányzat bejelentette, hogy a Szovjetunió bojkottálja a július 28-án kezdődő, Los Angelesben rendezett XXI-II. Nyári Olimpiai Játékokat. Összesen 15 állam – a Szovjetunió és a Varsói Szerződés 14 állama – együtt bojkottálta az 1984-es Los Angeles-i olimpiát (→ *olimpiai bojkott*). Ezzel párhuzamosan a Szovjetunió megrendezte az úgynevezett Barátság (Druzsbá) Játékokat, melyen az amerikai olimpiát bojkottáló országok – köztük Magyarország – sportolói mérheték össze erejüket. (JJ)

birkózás → *ökölvívás és birkózás*

Bosman-ügy

A holland labdarúgó az 1990-es évek elején klubot akart váltani, de az őt foglalkoztató egyesület se nem foglalkoztatta, se nem engedte el. Ez a helyzet erős egzisztenciális kiszolgáltatottságot jelentett számára. Köztudott, hogy egy sportoló az aktív sportolói élete 10-12 éve alatt keresheti meg jövedelmének legnagyobb részét, sokszor kockáztatva egészségét is. Bosman bírósági eljárást indított, és hosszú per végén a bíróság Bosmannak adott igazat, mintegy fölszabadítva a röghöz kötöttségből, a „sportrabszolgaságból”. A hivatásos sportolók szabad mozgását, munkavállalási lehetőségeit azóta – a ~nek nevezett precedens nyomán – jogszerűen szabályozzák a sportolók és az egyesületek közötti kapcsolatokban, véget vetve annak a modern kori emberkereskedelemnek, ami azt megelőzően sok helyen zajlott világszerte. A spor-

tolók foglalkoztatása, egyik egyesületből a másikba való távozása a nyilvánosság előtt és a törvényesség keretei között zajlik. Ez az ügy a sportolók személyiségi jogai tekintetében a legátütőbb nemzetközi sportdiplomáciai sikernek tekinthető. A mai legértékesebbnek tartott játékosok klubváltása mutatja, hogy a hivatásos sport az üzleti élet részévé vált, az ott zajló adásvételi kapcsolatok, beruházások minden következményével. (JJ)

bundázás

A sportolók gyakran nagyon nagy pénzösszeg reményében küzdenek az elsőségért, a minél jobb és kiemelkedően jól díjazott helyezéért, az egyszeri jó eredményért. Teszik ezt a legalapvetőbb elvárás, a → *fair play*, a sportszerű versengés szellemében. A sportszerűen, a játékszabályoknak megfelelően folytatott játék alapvető követelmény és elvárás a versenyzőktől, a sportkluboktól, a szponzoroktól. „Győzzön a jobbik!” – szól a biztatás, de a különböző ellenérdekelt felek – az anyagi ösztönzők és egyéb tényezők hatására – néha nem várt eredményt produkálnak a pályán, a küzdőtéren. A sportfogadás, a totó megjelenésével, a ma világszerte elterjedt internetes fogadóirodák működésével a pénzbeli tétek jelentősen megnöttek. Az eredmények sportszerűtlen befolyásolása, sportolók és megbízóik számára külön pénzjuttatás biztosítása, nem kalkulálható eredmények elérésére való buzdítás, eredmények, mérkőzések megvétele, vagyis a sportban elkövetett csalás egyik formája a ~. Ennek ellenőrzése és leleplezése a legnehezebb bizonyítási tevékenység. Bár a ~ban tetten értek számíthatnak az örökös eltiltásra, a hajlam sokakban mégis újraéled és jelen van. (JJ)

doppingvétség

A doppingolás olyan tiltott cselekmény, amelyet teljesítményük fokozása érdekében sportolók követnek el. Az először 2003-ban elfogadott Nemzetközi Doppingellenes Szabályzat szerint a ~ek tíz különböző kategóriába sorolhatók, ezeknek, valamint a tiltólistán szereplő anyagoknak és módszereknek a megismerése a sportolók és más érdekelt személyek felelőssége. Doppingnak tekintik a doppinglista szerinti hatóanyagot tartalmazó teljesítményfokozó használatát, illetve annak eltitkolását elősegítő készítmények szedését, továbbá bizonyos teljesítményfokozó módszereket (pl. oxigénszállítás fokozása, vérdopping, kémiai vagy fizikai manipuláció). A Nemzetközi Doppingellenes Ügynökség (WADA) évente (szükség esetén még gyakrabban) felülvizsgálja és meghatározza a tiltott szerek és módszerek listáját. Bizonyított ~ esetén a büntetést az érintett sportoló sportszövetsége határozza meg, aminek összhangban kell lennie a nemzetközi és hazai rendeletekkel. Az olimpiai kerettagok büntetése ezenfelül történik. (JJ)

doppingvizsgálat

A versenysport szereplőinek (sportolóknak, edzőknek, szakembereknek) ma már a sportági felkészülésen túl tisztában kell lenniük a dopping szabályokkal és ~okkal is. A ~ célja annak ellenőrzése, hogy az adott sportoló használt-e meg nem engedett teljesítményfokozó szert a felkészülés, illetve a verseny során. A vizsgálat szigorúan szabályozott, a doppingellenőrzési folyamat része, és magába foglalja a vizsgálateloszlási tervezést, a mintavételt, a mintakezelést és a minták laboratóriumba szállítását. A mintavétel történhet vizeletből vagy vérből. Megkülönböztetünk ver-

senyen történő mintavételt, amikor a kijelölést követően legkésőbb egy órán belül kell megjelenni a doppingellenőrzés helyszínén, és versenyen kívüli mintavételt, amikor a lehető legrövidebb időn belül – lehetőség szerint azonnal – kell megjelenni. A vizsgálatot hivatásos doppingellenőrök végzik, az ellenőrzés ugyanakkor nem zavarhatja a sportolót a versenyzésben és az edzésben. A minta elemzése szakosított laboratóriumokban zajlik. (JJ)

elektronikus sport (e-sport)

Az ~ (röviden e-sport) a sportversenyek egy fajtája, ahol két vagy több játékos egy választott videójátékban versenyez egymással. A legnépszerűbb játékok közé tartozik a League of Legends, Dota, Counter-Strike, Call of Duty, Starcraft, Hearthstone vagy a FIFA – melyeket online játszanak és streaming platformon (pl. YouTube, Twitch) közvetítenek. Az ~ a 2000-es évek elején Dél-Koreából indult hódító útjára, ahol az első versenyek, csapatok megjelentek, sőt hivatalos nemzeti szövetség is alakult, és a tévéközvetítésekben szereplő professzionális játékosokat úgy ünneplik, mint nálunk a futballistákat. Mára az ~ globálisan is rendkívül népszerűnek és jövedelmezőnek számít. 2020-ban közel 1,1 milliárd US dollár bevételt termelt és közel 500 millió nézőt ért el, egy-egy csúcsemény nézettsége vetekszik a jelentősebb kosárlabda- vagy futballmérkőzésekével. A sportág elismertségét mutatja, hogy az utóbbi évek alatt számos sportegyesület önálló ~ szakosztályt indított (pl. Schalke 04, VfL Wolfsburg, VfB Stuttgart stb.), nemzeti és nemzetközi szövetségek jöttek létre (Nemzetközi E-sport Szövetség, IESF – 2008, 100 tag; Európai E-sport Szövetség, EEF – 2020, 23 tag; mindkét szervezetben ma-

gyar képvisellel). A 2022. évi Ázsiai Játékok programjában az e-sport hivatalosan is szerepel. Itthon 2017-ben megalakult a Magyar E-sport Szövetség (HUNESZ), míg 2018-ban és 2020-ban megrendezték Budapesten a V4 Future Sports Festivalt, Magyarország első nemzetközi e-sport tornáját. Ezzel együtt az ~ sportágként való elismerése a mai napig vitatott. A kritikusok hiányolják a valódi mozgást, és nehezményezik, hogy egyes videójátékokban az erőszak túl hangsúlyosan jelenik meg, ami a sport szellemével ellentétes. A támogatók a játék alatti fokozott koncentrációt, fizikai terhelést hangsúlyozzák, és a versenyek sporteseményként való lebonyolításában, a játékosok, csapatok, egyesületek sportági keretekben és szervezetekben való megszerveződésében találnak igazolást. (JJ)

élsport

A legjobban szereplő, legjobb teljesítményre képes egyének, csapatok bekerülhetnek az ~ba. Az ~ megkülönböztetése az amatőr és tömegsporttól húzóerőt jelent a kitűnni vágyók számára. Lehetővé teszi az emberi sportteljesítmény állandó magas szinten tartását, és emelésére ösztönöz. Az ~ hivatásos versenyzési keretet biztosít a résztvevő sportolóknak, akik a sportolást főállásként végezhetik. Amióta a politika és a média felfedezte az ~ban rejlő serkentő erőt, minden fejlettebb országban szinte minden sportágban érvényesül az ~ képviselőinek juttatott kitért szerep és jutalmazás. A nemzeti és nemzetközi közvélemény hajlamos a sportban elért sikereket az országok jóléti versenyében elért helyezési sorrendhez hasonlóan megítélni, s így a sportsikerek politikai üzenetet is hordozhatnak. (JJ)

evezés, kajak-kenu

Az ~ emberi erővel hajtható hajós sportágakat jelöl, mindegyiknek célja lehet a közlekedés, a kikapcsolódás vagy a tesztelés. Az evezés során az evező versenyzők a menetiránynak háttal ülnek, kivéve a kormányost (ha van). Legendás verseny az Oxford–Cambridge egyetemek összecsapása a Temze folyón. Az első ilyen megmérettetésre 1829-ben került sor. Az evezést Magyarországon népszerűségben megelőzi a kajak-kenu, mely az 1930-as évektől kezdte térhódítását. A kajak egy kisméretű csónak, melynek zárt a fedélzete és egy vagy több beülője van. Minden kajakozó egy kéttollú lapáttal evez. A kenu általában nyitott, mindkét végén csúcsosan végződő kis hajó. A kenuban ülők a menetiránynyal szemben ülnek, illetve térdelnek, és egy ember egy oldalon használja a lapátját. A klasszikus kajak-kenu versenyeket állóvízben, bójákkal jelölt pályán tartják. Emellett ismertek még a sportág egyéb szakágai is: a maraton, a szlalom, a vadvízi evezés, a kajakpólo, a sárkányhajó és a vízitúra. A klasszikus kajak-kenu sportágban Magyarország a világ élvonalába tartozik. 1938-ban szereztük az első világbajnoki (ezüst), 1952-ben pedig az első olimpiai (ezüst) érmet. A magyar sportolók az évtizedek során több tucat EB, világbajnoki és olimpiai érmet nyertek. A jeles, legendás férfi és női versenyzők mellett Kovács Katalin háromszoros olimpiai és 31-szeres világbajnok minden idők egyik legjobb női kajakozója. Magyarországon – Szegeden – többször rendeztek kajak-kenu Európa-bajnokságot és világbajnokságot. (JJ)

extrém sportok

Az ~ olyan szabadidős tevékenységek, amelyek kivitelezéséhez az átlagosnál nagyobb kockázat társul – és ezzel párhuzar-

mosan általában a megszokottól jelentősen eltérő helyszín és felszerelés szükséges. Érdekességüket a szokatlan élmény, a sebesség, a magasság, a kivételes erőfeszítés jelenti. Sokszor veszélyesek, ezért az ~ gyakorlásához alapos felkészülésre, speciális felszerelésre, jól megválasztott környezetre és segítőkre van szükség. Az extrém sport („X sport”) kifejezést az 1990-es évek óta használják, amióta marketingcégek hirdetik az „X Games” játékokat, illetve az Extreme Sport Channel (televíziós csatorna) adása elindult. Az ~ listája változik, de ismert a hegy- és sziklamászás, a falmászás, a vadvízi evezés, a barlangászat, a bázisugrás, az ejtőernyőzés, a búvárkodás. Az ~ versenyein a teljesítmény értékelése általában többoldalú, szubjektív és inkább esztétikai szempontok alapján történik. (JJ)

fair play

A ~ (magyarul: tiszta játék, sportszerűség) tartalma a tiszta eszközökkel folyó versengés és az ellenféllel szemben tanúsított sportszerű magatartás. A ~ egyszerre jelenti a szabályok, az ellenfél, a bíró döntéseinek, a közönségnek, valamint a játék szellemének tiszteletét. A sport kezdeti időszakaiban kétségbevonhatatlan elvárás volt a sportolókkal szemben a klub és a csapattársak iránti hűség és a teljes erőbevetés mind az edzéseken, mind a mérkőzéseken – a klub győzelméért, a tisztességes helytállásáért. Ma a sportolók egzisztenciális érdekei felülírhatják az egykor fontosnak tartott klubhűséget, és a szponzorok eluralkodásával a ~ érvényesülése is gyakran kérdésessé válik (pl. az átigazolásoknál). A sport eredeti lényegének az ébrentartása végett minden évben ~ díjat osztanak játékosok és klubok számára mind a hazai, mind a nemzetközi szinten. A Nemzetközi Fair Play Bizottság

egyik díjazottja volt Gyurta Dániel úszó, aki londoni olimpiai aranyérmét ajánlotta föl a tragikus hirtelenséggel elhunyt norvég úszótársa, a 100 méteres táv világbajnoki címvédője, Alexander Dale Oen családtagjainak, így tisztelegve annak sportolói nagysága előtt, aki már nem tudott részt venni az olimpián. (JJ)

FIFA → labdarúgás

golf

A ~ozás – mint nyílt füves pályán játszható sport és szórakozás – az angol-szász országokból származik (Nagy-Britannia, Egyesült Államok, Ausztrália), de mára egyre népszerűbb más országokban is. A kezdeti időkben, a XV–XVI. századtól az arisztokrácia egyik kedvelt elfoglaltsága volt, akik zárt klubokban űzték. Mivel a költségesebb sportágak közé tartozik, a mai napig „úri sportként” tekintenek rá. A ~ sajátossága, hogy meglehetősen nagy és kiterjedt (akár 6000–7000 m hosszú) természetes környezetben játszható. A játék során a labdát a lehető legkevesebb ütéssel kell eljuttatni a kijelölt lyukba. A ~ tradicionális sportnak számít, a részletes szabályok és előírások miatt elsősorban képzett játékosok játsszák, akik az ütéstechnika mellett a ~pálya hagyományait is ismerik. A sportág a turisztikai és látványberuházások miatt egyre népszerűbbé vált, a hivatásos ~ozók az évente megrendezett négy legjelentősebb tornán (US Masters, US Open, British Open, PGA Championship) a serlegek mellett jelentős pénzdíjban is részesülnek. Érdekesség, hogy a 200-es évek első évtizedében „a sportág ikonjaként” számontartott Tiger Woods évekig a legjobban fizetett és legkiválóbb sportolónak számított a világon, amivel tovább növelte a sportág népszerűségét. (JJ)

hivatásos sport → *amatőr és hivatásos sport*

ifjúsági olimpia

Az ~ több sportágat magába foglaló nemzetközi eseménysorozat, melyen 14–18 év közötti sportolók vehetnek részt. A → *Nemzetközi Olimpiai Bizottság (NOB)* 2007-ben Guatemalavárosban döntött az ~ létrehozásáról. Az olimpiához hasonlóan itt is van nyári és téli ~, melyet négyévente rendeznek meg. A téli ~t tartják a felnőtt olimpiai ciklus első évében, a nyári ~t a harmadik évében. A 2010-es első ifjúsági nyári olimpiát Szingapúrban rendezték meg, a 2012-es téli ifjúsági olimpiának pedig az ausztriai Innsbruck adott otthont. Kontinentális keretben szervezik meg az Európai Ifjúsági Olimpiai Fesztivált (EYOF), mely az olimpiai mozgalom fontos eseménye, az Európai Olimpiai Bizottság által kétévente szervezett és a Nemzetközi Olimpiai Bizottság által támogatott, több sportágat felölelő nemzetközi játék. Használhatja az olimpiai mozgalom minden jelképét és szimbólumát (olimpiai öt karika, olimpiai láng stb.). Az első – nyári – Európai Ifjúsági Olimpiai Fesztivált 1991-ben, Brüsszelben rendezték. A 2017. évi játékokat Győrben tartották, ahol tíz sportágban, 130 versenyszámban vetélkedtek a 14–18 év közötti fiatalok. (JJ)

jégkorong

A ~ – a köznyelvben jég-hoki, hoki – az egyik legnépszerűbb téli sport, amit hatfős csapatok játszanak egymás ellen ütővel, egy tömörgumiból készült koronggal, palánkkal körbevett és harmadokra osztott jégpályán. A „hoki” elnevezés az angol „hooked” (görcbített, hajlított) szóból alakult ki. A játék Kanadából származik. Az

első csapatok 1881-ben alakultak meg, az első nemzeti bajnokság 1892-ben indult. 1917 óta National Hockey League (NHL) néven fut, és a világ legnagyobb és legerősebb ~bajnokságának számít a 23 amerikai és 7 kanadai csapattal. A sportág Kanada és az Egyesült Államok mellett más országokban is nagy népszerűségnek örvend, a svéd, a finn, a cseh, a szlovák és az orosz hoki jelenti a szakág élvonalát. 2009-től az orosz bajnokság alapjain újjászervezett – és az NHL mintájára a környező országokra kiterjesztett – 24 csapatos (20 orosz és 1-1 fehérorosz, kazah, lett, szlovák) Kontinentális Jégkorong Liga (KHL) a világ második legerősebb bajnoksága. A ~ 1924-től téli olimpiai sportág, a világbajnoki küzdelmeket évente, négyosztályos – főcsoport és ún. I., II., III. divízióra osztott – rendszerben rendezik meg. Magyarország 2009-ben és 2016-ban játszhatott a legjobbak között. (JJ)

jövedelmi sapka (fizetési sapka)

A ~ (salary cap) intézménye a sportszervezeteknek a játékosok fizetésére szánt költségét szabályozza. Az az összeg, amit a bevételek alapján évente kiszámolnak és visszaosztanak a csapatoknak. Ezt a határt nem lehet átlépni. Bevezetését az Egyesült Államokban számos sportágban „agyonfizetett” játékosok jövedelmének a szabályozása tette szükségessé. A szórakoztató iparággá vált hivatásos sportolás és a hivatásos sportolók mögött álló látható és láthatatlan szponzorok sokasága, az „adóparadicsommá” változott sportegyesületek vetélkedése a közvélemény nyomására is kénytelen bizonyos mértékig korlátozni a sportban kialakult kereseti viszonyokat. Nemzetközi szinten az olajmágnások vagy a „kínai üzletemberek” feltűnése a sportbizniszben nehezen előrelátható ver-

senyhelyzeteket teremt. A pénzügyi tisztesség szabályai alapján több szervezetben (NBA, NFL, NHL és UEFA) létezik jövedelmi minimum és maximum. (JJ)

kerékpározás

A kerékpár önmagában zárt és tökéletes – hangzik a jármű közismert, filozofikus jellemzése. Talán a legtöbb ember által üzött sport a ~, mind az amatőr, mind a hivatásos versenyzők világában, mert egyszerre fizikai és technikai sport. Az országúti kerékpározás olimpiai sportág, de leglátványosabb eseményeit három nemzetközi verseny jelenti, mind az adott országok közönségének, mind a sok millió tévénézőnek. E három nagy körverseny a Tour de France Franciaországban, a Vuelta ciclista a España Spanyolországban és a Giro d'Italia Olaszországban. Ezeket összefoglalóan nevezik a Grand Tour-sorozatnak. A világon a legismertebb és a versenyzők számára legrangosabb országúti kerékpáros körversenyt Henri Desgrange újságíró alapította Le Tour néven, és először 1903-ban tartották meg. Ő a L'Auto sportújság főszerkesztője volt, és a verseny megrendezésével a konkurens lap (Le Petit Journal) megelőzése, szponzorok megnyerése volt a célja. A Le Tour de France hazafias hangzása is hozzájárult ahhoz, hogy a francia nép hamar megszerette a versenyt, és az népünnepéllé, francia nemzeti szimbólummá vált. Jelenlegi szervezeti formájában 21 napi szakaszból és 2 pihenőnapból áll. A verseny végén Párizsban kiosztják a trikókat. A „sárga trikót” (le maillot jaune) a teljes távot legrövidebb idő alatt teljesítő kerékpáros nyeri el, ami győzelmet ér. Színét a L'Auto magazintról kapta, és 1919-ben vezették be. A „pöttyös trikót” (le maillot à pois rouges) a hegyi összetettben vezető versenyző vise-

li. A „zöld trikót” (le maillot vert) a legjobb sprinter kapja – 1953 óta. A legjobb 25 év alatti versenyző kapja meg a fehér trikót (le maillot blanc) – 1975 óta – összetett időeredménye alapján. A Giro d'Italia a Grand Tour sorozat másik rangos kerékpáros körversenye. 1909 óta rendezik meg. Szintén azzal a céllal hozták létre, hogy a L'Gazetta dello Sport példányszámainak eladását növelni tudják. Az első versenyen 127 versenyző vett részt, és 2448 km-t tettek meg. A verseny összetett értékelésében első helyen álló viseli a „rózsaszínű trikót” (maglia rosa). Először 1931-ben volt látható, és színe a sportmagazinéval (L'Gazetta) megegyező. Az ún. legjobb sprinter a ciklámen trikót, a legjobb hegyi menő a kék trikót, a legjobb 25 éven aluli kerékpáros összetettben a fehér trikót érdemli ki. Spanyolországban zajlik a La Vuelta, melyet először 1935-ben rendeztek meg, s 1955 óta ez is háromhetes körverseny. A kerékpársportban külön szakág a pályakerékpározás. Ez a verseny egy e célra felépített csarnokban, speciális versenypályán (velodromban) zajlik, több versenyszámban. Rendkívül látványos sportág, mert a versenyzők a különleges kerékpárokkal – különböző taktikai megfontolások alkalmazása mellett – rendkívüli teljesítményt nyújtanak a lehető legnagyobb sebesség (50-60 km/h) elérése érdekében. (JJ)

kézilabda

A ~ a legmozgalmasabb labdajátékok egyike. Viszonylag fiatal sportágnak számít. A korábban nagypályás és kispályás formában is játszott ~ az 1800-as évek végén Angliából indult a labdarúgás és a rögbi továbbfejlesztett, kézzel játszott formájaként, nagy népszerűsége azonban Dániában és Németországban tett szert. Végül három hasonló labdajáték (haandbol, tor-

ball, házená) szabályainak egységesítésével és korszerűsítésével nyerte el mai, teremsportként űzött formáját az 1960-as évektől. A ~t két hétfős csapat (1 kapus és 6 mezőnyjátékos) játssza egy 40 x 20 méteres pályán. A cél, hogy minél többször jutassák kézzel az ellenfél kapujába a labdát. A gyors, változatos, lüktető ritmusú játék a nézők számára is izgalmassá teszi a mérkőzéseket, az újjászervezett európai kupasorozatok (EHF-kupa, Bajnokok Ligája) pedig a széles körű szakmai és üzleti sikert is meghozták a sportág számára. Az elmúlt húsz évben a magyar csapatok válogatott és klubszinten is kiemelkedő eredményeket értek el, a magyar kézilabdát a világ élvonalában jegyzik. Ehhez hozzájárult a női válogatott ezüstérme a 2000-es sydney-i olimpián, a Győri ETO női csapatának öt győzelme a Bajnokok Ligája sorozatban (2013, 2014, 2017, 2018, 2019), a Veszprém és a Pick Szeged férfi csapatainak sikeres szereplése a Bajnokok Ligájában. A Nemzetközi Kézilabda-szövetség (International Handball Federation – IHF) a sportág legfőbb nemzetközi szervezete. A női és férfi ~ mellett a strand~, a kerekesszékes ~, az új sportágként megjelenő hó~ szabályrendszerének, illetve nemzetközi versenyeinek kialakításával és szervezésével foglalkozik. Az 1946. július 11-én alapított szervezet székhelye Svájcban, Bazelben található. Taglétszáma 209 nemzeti szervezet. (JJ)

KHL → *jégkorong*

kosárlabda

A ~ olyan labdajáték, amelyet két ötfős csapat játszik. A játéktér két alapvonalán egy-egy 3,05 méter magasan elhelyezett, hálós felszerelt kosárgyűrű található. A játék célja, hogy a játékosok a labdát az ellenfél

kosarába dobják. A találatokért pontokat kapnak, s végül az nyer, aki a 4 x 10 perces játékidő alatt több pontot gyűjt össze. A mai ~ „szülőatyjának” a kanadai James W. Naismith testnevelő tanárt tartják, aki az YMCA főiskola téli teremfoglalkozásaira találta ki ezt az új játékot. 1892-ben lejegyezte a játékszabályokat, majd 1897-ben elindult az első amatőr bajnokság. A professzionális bajnokság 1937-ben rajtolt. A világ legjelentősebb kosárlabdalingáját működtető észak-amerikai Nemzeti Kosárlabda Szövetség (National Basketball Association, NBA) 1946-ban alakult meg. A győztesek ún. „aranygyűrűt” nyerne, a bajnoki döntő mellett a szezon másik csúcspontja az éves All Star gála. Az NBA az egész világon az egyik legnézettebb és legjövedelmezőbb sportággá tette a kosárlabdát. A Nemzetközi Kosárlabda Szövetség (Fédération Internationale de Basketball – FIBA) 1932. június 18-án alakult Genfben, két évvel azután, hogy a Nemzetközi Olimpiai Bizottság elismerte a sportágot. Székhelye Mies (Svájc). Tagja 213 nemzeti szervezet. A nemzetközi szervezet a kosárlabdázás különböző – akár kontinensenként is eltérő – szabályainak egységesítésével, illetve a nemzetközi versenyek megszervezésével és a sportág népszerűsítésével foglalkozik. (JJ)

labdarúgás

A ~, a futball, a foci Angliából terjedt el a XIX. század második felében. Az ottani kollégiumi diákoknak, majd az ottani nagyvárosok fiatal munkásainak volt kedvenc időtöltése a lábbal rúgott labda után szaladgálás (innen a „football” elnevezés). Idővel a kezdetben igen „durva” játékot – a megfelelő szabályok folyamatos alakítása után – kapukra, eredményre, gólrá kezdték el játszani. Kezdetben a játékszer, a labda

lehetett mindenféle állati anyagból, ami gömb alakúvá volt formálható, vagy lehetett guruló fa-, fém- és rongylabda. Ma a pálya méretei egységesek, és kapuba belőtt gólrá játsszák a kétszer tizenegy főből álló csapatok. Magyarországon az első nyilvános mérkőzést 1897-ben játszották. Albert Camus francia író szerint a világ legdemokratikusabb játéka, mert nem kell hozzá más, csak valamilyen labda, amit aztán igazán sokan is kergethetnek. A világ mai legnépszerűbb játéka, amit a legkisebb falvakban a libalegélőkön és a legnagyobb városokban a legcsodálatosabb építményű stadionokban egyaránt élvezettel lehet játszani. A FIFA (Nemzetközi Labdarúgó-szövetség) felmérése szerint a futballt 240 milliónál is többen játsszák rendszeresen a világ 200 országában. A világ leghíresebb bajnoksága az angol Premier League, a német Bundesliga, a francia Ligue, az olasz Serie A és a spanyol La Liga. A Nemzetközi Labdarúgó-szövetség (Fédération Internationale de Football Association – FIFA) a nemzetközi ~t irányító szervezet, amelyet 1904. május 21-én hoztak létre Párizsban. Székhelye Zürichben van. A FIFA a futball, a futsal (tereml~) és a strand~ irányító testülete. A szabályok felügyelete mellett a nemzetközi versenyek, kiemelten az 1930 óta négyévente megrendezésre kerülő FIFA labdarúgó-világbajnokság megszervezéséért, illetve az évente átadásra kerülő „Aranylabda” („Az év labdarúgója”) és a Puskás-díj („Az év legszebb gólja”) koordinációjáért felelős. A FIFA-nak 211 tagszervezete van, a különböző nemzeti szervezetek kontinensenként hat különböző konföderációba tartoznak, ezek közül a meghatározó az európai (UEFA) és a dél-amerikai szervezet (CONMEBOL). Az elmúlt években a FIFA és az UEFA működését érintő sű-

lyos pénzügyi visszaélésekre derült fény, aminek következtében a FIFA, illetve az UEFA korábbi elnöke (Sepp Blatter, illetve Michel Platini) lemondott. Az Európai Labdarúgó-szövetség (Union of European Football Associations, UEFA) az európai ~ adminisztratív és ellenőrző testülete. Az 1954. június 1. óta működő szervezet Európa nemzeti labdarúgó-szövetségeit képviseli, illetve a kontinensen zajló nemzeti és klubversenyeket (Európa-bajnokság, Bajnokok Ligája, Európa Liga) szervez és bonyolít le, ellenőrzi a tornák pénzdíjait, szabályait és médiajogait. Székhelye Nyon (Svájc). Taglétszáma 55 nemzeti szervezet. Kiemelt sportdiplomáciai siker, hogy Csányi Sándor, a Magyar Labdarúgó-szövetség elnöke 2018 óta FIFA alelnökként, 2019 óta UEFA alelnökként is dolgozik a sportág legfontosabb nemzetközi szervezeteiben. (JJ)

látványsport

Közgazdaságtani megközelítés alapján a sportnak két típusát különböztetik meg, a szabadidős sportot és a ~ot. A ~ kulcseleme a versengés, míg a szabadidős sport lényege a testedzés, a mozgás. ~ról akkor beszélünk, amikor a csere tárgya mások sportolásának megtekintése, azaz a fogyasztó (néző, szurkoló, közönség) azért ad pénzt, hogy mások sportolásának látványát élvezhesse. A szakirodalomban a jelenséget közönség- vagy szórakoztatóipari sportként is szokás emlegetni. A ~ban a sportoló számára a sport munka, a fő megélhetési forrás, tehát a sportoló egyfajta vállalkozó. A látványsport sajátossága, hogy a sporteseményre a nézőkön mint fogyasztókon kívül mások is kíváncsiak. A média közvetíti az eseményt (pl. televíziós közvetítés), a vállalati szféra pedig a sporteseményt vagy az abban részt vevőket marketing-

célokra (reklám, hirdetés, szponzoráció) használhatja fel. A ~ok esetén a sportesemény egyre inkább összefonódik további üzleti kiegészítő szolgáltatásokkal, melyek a nézőket célozzák meg (pl. sztárjátékosok mezeinek kiskereskedelmi árusítása). (JJ)

lovassport

A ló és ember kapcsolata évezredekre nyúlik vissza. A ló a legrégebbi haszonállatok közé tartozik. A lónak – megszelídítésével, majd idomításával – óriási szerepe lett az emberi mozgás kialakításában, a helyváltoztatásban, a szállításban, a hadviselésben. A lovaglás, a lovas harc elemeinek tudása például a nyilazó magyarok vagy a huszárok esetében a legkomolyabb katonai és sportteljesítmények közé tartozott. Az angolok a XVIII. század közepe táján a szórakoztató és ma is tartó rókavadászatokon – és más vadászatokon – lóval vettek részt, majd elkezdték szervezni a lóversenyeket. A „derbi” megnevezés az első emlékezetes angol lóverseny vesztesének (Lord Derby) nevét örökölte meg. A szórakoztató, tömegeket vonzó lóversenyek meghonosítását Magyarországon Széchenyi István kezdte el a XIX. század elején. Ma rendeznek galopp- és ügetőversenyeket. A galoppversenyeken a lovasok, a zsoké a ló nyergében ülve hajtják a lovakat a rajtvonaltól a célig, az ügetésben kétkerekű kocsiban ülve hajtja a zsoké a lovat. Látványosak a díj-ugrató versenyek. A motorizáció megjelenésével a lótenyésztés elterjedtsége, gazdasági szerepe csökkent, de a versenylovakat tulajdonosaik különleges gonddal készítik föl a nagy versenyekre. Magyarországon a Kincsem Parkban rendezik a legnagyobb lóversenyeket. Nemzetközi hírű lóversenyeket tartanak Angliában, Franciaországban, Németországban, az Egyesült Államokban. A sportfogadási irodák a verse-

nyek lovaira hirdetnek – nagy összegekért – tippelési és nyerési lehetőséget. Az ember ló iránti szeretetének maradandóságát jelzi hazánkban a nemrégiben szervezett Nemzeti Vágta, az egész Kárpát-medencében zajló lovas válogatóverseny iránti érdeklődés. Ez minden év szeptemberében kétnapos látványos versennyel és fesztivállal zárul. A verseny döntőjében a legjobb amatőr lovasok vehetnek részt. (JJ)

magyar sportdiplomácia

A modern ~ 150 évét négy korszakra lehet osztani, melyekben többnyire a nagyhatalmak mellett, változó érdekvényesítési erővel jelent meg a ~i szándék. Az első szakasz a XIX. század második felére tehető, amikor a magyarok részt vettek ugyan a nemzetközi eseményeken, de az osztrák vezetés elképzelése volt a mérvadó. Világviszonylatban ez az időszak a nemzetközi sportélet és sportpolitika kialakulásának ideje volt. A két világháború közötti időszakban Németország politikai állásfoglalása befolyásolta Magyarország lépéseit is, és mint vesztes fél, politikailag és sportpolitikailag is súlytalanná vált, holott az 1900-as évek elején – megerősödött sportdiplomáciai szerepe miatt – még valószínűsíthető volt, hogy 1920-ban Budapest rendezze az olimpiát. A II. világháború után, a Szovjetunió érdekszférájába kerülve, a szovjet iránymutatás lett a követett út (pl. a Los Angelesben rendezett olimpiát Magyarország is bojkottálta). A kommunista uralom alatt a sport életét is érintette a gazdasági elmaradás, az állami tulajdonban álló sportegyesületek fejlesztése, a sport fejlődése a megfelelő tőke híján elmaradt a nyugati társakétól. A jelenlegi, negyedik korszakban, a rendszerváltoztatás után a sportélet korszerűsítése, felzárkóztatása került napirendre. Ezt az Eu-

rópai Unióba való belépéssel közösségi finanszírozással is támogatták. Magyarország sportdiplomáciai szerepe – méretéből és gazdasági erejéből adódóan, hasonlóan a többi kelet-közép-európai országéhoz – a globális kérdésekben nem meghatározó. Ugyanakkor vannak olyan sportágakhoz, szakágakhoz kapcsolódó kérdések, melyekben jelentős események megrendezését sikerült elnyernie az országnak (vizes világbajnokság, judo, kajak-kenu). A sportdiplomata munkájukkal képviselik a magyar sportolók, klubok, egyesületek érdekeit a legkülönbözőbb nemzetközi fórumokon. Számos jeles magyar sportdiplomata tevékenykedett és dolgozik ma is. Fontos szerepet játszott nemzetközi szinten is Kemény Ferenc (Magyar Olimpiai Bizottság szervezője, az első titkára), Mező Ferenc (a magyar olimpiai mozgalom újjáélesztője, kutatója, a magyarok képviselője a NOB-ban), Csanádi Árpád (a MOB főtitkára, a NOB tagja), Bonn Ottó (a Nemzetközi Kajak-kenu Szövetség elnöke, majd tanácsadója), Aján Tamás (a Magyar és a Nemzetközi Súlyemelő Szövetség, a NOB és a WADA elnökségi tagja), Schmitt Pál (a MOB főtitkára, a NOB elnökségi tagja). (JJ)

maratonfutás

A ~ a hosszútávfutásnak az a formája, melyben a futóknak 42 195 m hosszú távot kell megtenniük. A futóversenyt a legtöbb esetben szabadtéren, utcákon teljesítik. A ~ Pheidippidész görög katonának állít emléket, aki harcok közepette, ezt a távot lefutva közvetített üzenetet Marathon és Athén között. A ~ a kitarás egyik szimbólumává vált, szinte emberfeletti teljesítményt követel az indulóktól. Egyike volt az 1896-os újkori olimpia sportszámainak, de a távot 1921-ig pontosan nem rögzítették. A ~

hagyományosan a modern olimpiai játékok zárószáma. Az 1896-os és a 2004-es athéni olimpián a versenyt az eredeti helyszínen, Marathon és Athén között tartották. Manapság évente több mint 800 ~t rendeznek meg világszerte, melyek nagy érdeklődésnek örvendenek. A World Marathon Major futórendezvény a világ 6 leghíresebb és legnagyobb utcai ~át foglalja magába (Tokió, Boston, Chicago, London, Berlin, New York City). Aki végigfutja mind a 6 versenyt, úgynevezett 6 csillagos teljesítővé válik. A ~ mintájára jött létre a félmaraton (21 km) és az ultramaraton (minden olyan futóesemény, melynek távja meghaladja a 42 km-t). (JJ)

mezcsere, zászlócsere

Napjainkban az egymással megmérkőző csapatok csapatkapitányai mérkőzés előtt egy kisebb, az egyesület jelképét, színeit ábrázoló zászlócskát cserélnek egymással, mintegy jelezve a másik iránti tiszteletet. Ezekből a zászlócskákból a legtöbb egyesületnek külön gyűjteménye van a megnyert kupákkal együtt. Újabban a labdarúgók egy-egy nagyobb összecsapás után a mérkőzések befejeztével emlékként odaadják az ellenfél egyik játékosának a mezüket, azaz mezt cserélnek, így emlékeztetve egymást a mögöttük hagyott küzdelemre. Kezdetben általában a kisebb csapatok játékosai kérték el a mezt nagyobb, híresebb ellenfelüktől, de mára a futballpályákon általános szokássá vált a mezcsere, és néhány más labdajátékban is tapasztalható az ellenfél iránti tisztelet ilyen kifejezése. A szurkolók rajongása kedvelt játékosaik iránt abban is megnyilvánul, hogy megveszik a sportüzetekben a játékos nevével, mezsámával ellátott mezt. A játékosok mezeinek megvásárlásával a szurkolók az elköteleződésüket is kifejezik, és egyúttal

óriási bevételekhez juttatják a klubokat és a mezgyártókat. (JJ)

nem olimpiai sportágak

Az olimpiai játékokból kimaradó, ~ számára 1981-ben létrehozták a Világjátékokat, melyen e sportágak képviselői a „Gyorsabban, magasabban, erősebben!” jelmondat szellemében megküzdhetnek egymással. Az olimpiai játékok programján nem szereplő sportágak közül a legmagasabb színvonalú, népszerű és látványos sportágakban megrendezett versenyek szerepelnek a Világjátékok programján (pl. ritmikus sportgimnasztika, squash, teremfutball, szumó, biliárd, siklóernyőzés, bűvárúszás, hegymászás). A Világjátékok („a ~ olimpiája”) megrendezésére négyévente kerül sor, az olimpiát követő évben. A játékok 11 napig tartanak. A Világjátékokat a Világjátékok Nemzetközi Szövetsége (IWGA) szervezi a Nemzetközi Olimpiai Bizottság támogatásával. A Világjátékok lebonyolításához a városok meglévő infrastruktúráját használják, így a résztvevő sportágak köre változhat. Az adottságoktól függően – az eddigi tapasztalatok alapján – 25–35 sportág szerepel a programban. Több olyan sportág is található a Világjátékok egykori programjában, melyek ma már az olimpiai játékok programján szerepelnek (pl. triatlon, női vízilabda, taekwondo, tollaslabda, baseball). (JJ)

nemzeti bajnokság

A világon űzött legtöbb sportágban rendeznek nemzeti vagy országos bajnokságot. Ezek célja, hogy az egyesületekbe szerveződő sportolók rendezett körülmények között, pontos szabályok alapján, követhető és teljesíthető versenyfeltételek között folytassák a versenyzést. A bajnokságokban való részvétel feltételrendsze-

rét szakági sportszövetségek szabályozzák és szervezik. A ~ok szervezése, felmenő rendszerű lebonyolítása hivatott arra, hogy a különböző területi jellegű bajnokságokban az adott csoportokba besorolt csapatok vagy egyéni sportolók mérkőzzenek meg egymással egy éven keresztül, majd az adott bajnokságban legjobban szereplő csapatnak joga legyen egy osztállyal feljebb lépni. Magyarországon a bajnokságok hierarchikus rendben, az államigazgatási területi beosztási rendszert követve zajlanak. A sportági szövetségek készítik el az adott sportágban versenyezni kívánók listáját, a jelentkező csapatok megfelelő szintre történő besorolásával. A mindenkori kormányzathoz rendelt államigazgatási szervezet állítja össze a versenynaptárat. A ~ok legjobb csapataiban szereplő játékosok általában már komoly anyagi elismerésben részesülhetnek, és a jó hazai teljesítmény nyithatja meg az utat a csapatoknak és a játékosoknak a nemzetközi tornákon való részvételre. (JJ)

nemzeti sportági szakszövetség

Egy-egy meghatározott sportág irányításának felelőse az adott sportág ~e. Egy sportágban csak egy szakszövetség működhet az országban, az országos szakszövetséget működtető sportágak körét a törvényalkotó határozza meg a → *Nemzetközi Olimpiai Bizottság (NOB)*, illetve a → *SportAccord* által elismert sportágak listája alapján. A szakszövetségek feladatai alapvetően három területre irányulnak, a versenyszervezői, a szabályzatalkotási, valamint a stratégiai és érdekképviseleti feladatokra. A versenyszervezői feladatok kapcsán a szakszövetség kialakítja a sportág versenyrendszerét, versenynaptárát, valamint ezek alapján szervezi a sportág versenyeit. Szabályzatalkotóként

a versenyszabályzat kidolgozása, az igazolási és átigazolási szabályzat, továbbá a fegyelmi és egyéb szabályzatok kidolgozása a feladatuk. A sportág szakszövetsége kidolgozza a stratégiát, működteti a nemzeti válogatott keretet. Ezek mellett részt vesz a sportág nemzetközi szövetségének munkájában, szervezi a sportág nemzetközi sportkapcsolatait, és képviseli a sportág érdekeit az állam és más szervezetek előtt. A szakszövetség gazdálkodásához szükséges bevételek elsősorban tagdíjak, szponzori támogatások, a kereskedelmi jogok értékesítéséből származó bevételek, valamint a különböző egyéb támogatások (költésévetési, önkormányzati). (JJ)

nemzeti sportszervezetek

A nemzeti, azaz országos hatáskörű sportszervezetek egyik része a nemzetközi sportszervezetek országos alegységeinek tekinthető, civil szervezetként működik. Elsődleges feladatuk a nemzetközi sportfolyamatok és előírások alkalmazása a saját országukban. Ebben a nemzetközi előírások keretfeltételeket szabnak. A keretfeltételektől nem lehet eltérni, ugyanakkor az érvényesítésük a ~ módszere szerint történik (például a Magyar Labdarúgó-szövetség a nemzetközi futballhuliganizmus, a lelátói zavargások visszaszorítása érdekében szurkolói kártyarendszert vezetett be). A ~ másik köre a kormányzathoz kapcsolódik, ezen belül is meghatározó a mindenkor sporttal foglalkozó szerv, mely Magyarországon esetében a szakállamtitkárság. (JJ)

nemzetközi bajnokság

A ~ok az egyes sportágak versenyrendszerének nemzetközi intézményei, melyekben lehetőség nyílik a sportág különböző országokban versenyző képviselőinek

(csapatok, sportolók) a megmérkőzésre. A nemzetközi bajnokságok szabályrendszerét a felelős nemzetközi sportszervezet, szövetség dolgozza ki. Ezek sportáganként eltérőek lehetnek. Amennyiben a sportolók és a csapatok javadalmazása létrejön, úgy hivatásos bajnokságról beszélhetünk (szemben a félprofi vagy amatőr bajnokságokkal, ahol a sportolói bevétel nem eleendő elsődleges bevételi forrás). Ilyen hivatásos bajnokság például az EuroLiga a kosárlabdában vagy az UEFA Bajnokok Ligája a futballban. (JJ)

Nemzetközi Doppingellenes

Egyezmény

Az egyik első, doppingra vonatkozó nemzetközi jogi szabályozás az *→Európa Tanács* által 1989-ben elfogadott ~. Az egyezmény a dopping csökkentése s majdani felszámolása érdekében jött létre. Keretrendszert kívánt adni a tagállamok doppingellenes tevékenységének szervezésére, valamint előírta nemzeti – egy vagy több – akkreditált doppingellenőrző laboratórium létrehozását. 2002-ben Varsóban kiegészítő jegyzőkönyvet fogadtak el az egyezményhez, mely a jövőbeli doppingellenőrzés kapcsán szükséges nemzetközi és bilaterális együttműködést kívánta elősegíteni. Ennek szellemében felhatalmazta az időközben megalakult Nemzetközi Doppingellenes Ügynökséget (WADA) és az irányítása alatt működő doppingellenőrző szervezeteket, hogy akár a területükön, akár azon kívül, versenyen vagy versenyen kívül saját normáik alapján ellenőrzéseket végezzenek a sportolókon. A WADA felelős a Nemzetközi Doppingellenes Szabályzat kidolgozásáért, melynek első változata 2004-ben lépett hatályba. A dopping elleni nagyobb erejű nemzetközi fellépés biztosítása érdekében az

UNESCO és az aláíró tagállamok 2005-ben kidolgozták a sportbeli dopping elleni nemzetközi egyezményt, melynek értelmében az UNESCO elfogadta a WADA-t mint nemzetközi doppingellenes ügynökséget, így az általa elfogadott szabályzat is jogilag kötelező érvényű. Magyarország ezt az egyezményt 2007-ben hirdette ki. (JJ)

Nemzetközi Olimpiai Bizottság (NOB)

A ~ (Comité International Olympique – CIO, International Olympic Committee – IOC) nemzetközi szervezet, amely a nyári, majd 1994 óta a téli olimpiai játékokat szervezi. Székhelye Lausanne (Svájc). A szervezetet 1894. június 23-án, Párizsban alapította meg Pierre de Coubertin báró és Dimítriosz Vikélasz. Az volt a céljuk, hogy újjáélesszék az ókori olimpiai játékokat, amelyek i. e. 776 és i. sz. 396 között zajlottak az ókori Görögországban. Jelenleg 206 nemzeti olimpiai bizottság tagja a szervezetnek, Magyarországot a Magyar Olimpiai Bizottság képviseli. (JJ)

nemzetközi sportszervezetek

A ~ olyan, sporthoz kötődő irányító szervezetek, melyek egy-egy szakterületre irányuló tevékenységet folytatnak. Két nagy csoportjuk van: a sportágspecifikus nemzetközi szervezetek és a területi alapon szerveződők. Egy sportág vezető nemzetközi szervezete a képviselt sportág koordináló, döntéshozó és végrehajtó szövetsége is egyben (pl. Nemzetközi Labdarúgó Szövetség – FIFA). Tevékenységi körük többek között a sportág szabályrendszerének meghatározása és alkalmazása, kontinentális alszövetségek kialakítása, állami sportági szövetségek összefogása, versenyek szervezése, a sportág népszerűsítése és együttműködés a releváns sportszervezetekkel. A sportági nemzetközi szövet-

ségek vezetősége az általuk képviselt országok delegált és megválasztott munkatársaiból áll, így döntéseik legtöbb esetben sportdiplomáciai lépésként is értelmezhetők. A területi alapon szerveződő, sporttal kapcsolatos szervezetek rendszerint politikai szerepet is betöltenek, illetve legtöbbször tagjaik közé tartoznak a vonatkozó államok sportpolitikusi (pl. Európai Sportkonferencia, Afrikai Legfelsőbb Sporttanács). Feladatkörük elsősorban a területre vonatkozó keretszabályozás kialakítása az aktuális sporttendek alapján, valamint a sport kihívásaival kapcsolatos problémakezelés. Általában a sport mint tevékenység, illetve a sport és a társadalom kapcsolatrendszerében felmerülő kérdésekben hoznak döntéseket. (JJ)

NHL →jégkorong

ókori olimpia

Az első olimpiai játékot Kr. e. 776-ban rendezték az ókori Görögországban, azaz a Peloponnészoszi-félszigeten található Olümpia városában (innen ered az esemény neve). Az első olimpia egyetlen versenyszámból állt, a stadionfutásból. Az évek során bővült az ~i repertoár, Kr. e. 200-ra már 18 sportban versenyezhetek (pl. pentatlon, kettős és négyes fogatok versenye, fegyveres futás, trombitások és kikiáltók versenye, gyermekek futóversenye). Az esemény hat napig tartott. Az ~k négyévenkénti ciklusa úgy alakult ki, hogy mindig a 49. vagy az 50. telihold idején tartották a játékokat, ami kb. négyévenként ismétlődött. A telihold miatt ez az esemény mindig a mai júliusi vagy augusztusi hónapra esett. A versenyeken csak a szabad (nem rabszolga), görög származású férfiak és fiúk indulhattak. Felkészületlen sportolók vagy akik nem voltak

pontosak, nem indulhattak a megméretetésen. Az olimpiai bajnokok olajágból koszorút és piros szalagot kaptak, szobrot emeltek nekik Olümpia szent ligetében, és nagy megbecsülés övezte őket halálukig (pl. nem kellett adót fizetniük, ingyen színházjegyet kaptak). Csak a győzteseket ünnepelték, nem voltak második vagy harmadik helyezettek. A sportolók számára az évek során egy felkészítő iskolát is alapítottak, amely Kr. e. 588 és Kr. e. 488 között állt Krotón városállamban. Az ókori játékok fénykorában a nézők száma elérhette az ötvenezretet, és az első olimpiai falut is felépítették. (JJ)

olimpia

Időszámításunk előtt 776-ra datálják a legrégebb szervezett sportjátékokat, amelyeknek helyszíne az ókori görög város, Olümpia volt. Az olimpia általános elnevezése lett a szervezett, sokakat, városokat, országokat megmozgató sporteseményeknek. Az újkori ~i játékok felelevenítése 1896-tól a francia Pierre de Coubertin báró nevéhez fűződik, aki az ókori olimpiák helyszínére szervezte az első nagy újkori ~i játékokat, és amelyen több ország sportolói vettek részt. Az újkori ~i játékok célja a nemzetek békés együttélésének hirdetése és a sportolás népszerűsítése volt. Az előbbi nem teljesült maradéktalanul, több ~ megrendezése elmaradt a világháborúk miatt (1916, 1940, 1944). Ma a →*Nemzetközi Olimpiai Bizottság* (NOB) felel az olimpiáért, a „Citius, altius, fortius!” (‘Gyorsabban, magasabban, erősebben!’) jelmondat égisze alatt. Az ~ legismertebb szimbóluma az ~i karikák rendszere, melyben öt egybefonódó karika szimbolizálja az öt kontinens egységét, a karikák színei (vörös, kék, zöld, sárga, fekete) közül legalább egy a világ min-

den nemzetének zászlajában megtalálható. Az ~i zászlón is az ~i karikák találhatók. Négyévenként más-más ország egy nagy városa szervezi a 2-3 hétig tartó versenyeket. Az ~i játékok népszerűsége, szervezhetősége miatt különválasztották a nyári és a téli játékokat. Mára az ~ a világ legnépesebb sporteseménye, a mérések szerint közel 4 milliárd ember követi a játékokat. A rendező városok számára a televíziós jogdíjából befolyó pénz fontos bevételi forrás a nagy kiadásokkal járó ~ megszervezésében. 2020-ban az olimpiák történetében szokatlan, rendkívüli döntés született: a koronavírus-járvány miatt a tokiói játékokat 2021-re halasztották. (JJ)

olimpiai bojkott

A Szovjetunió 1979-ben fegyveres erővel lerohanta és megszállta Afganisztánt. Az Egyesült Államok felszólította a Szovjetuniót, hogy vonuljon ki Afganisztánból. A Szovjetunió ezt nem tette meg, válaszul az Egyesült Államok, számos szövetséges és baráti ország – 65 állam – bojkottálta az 1980-ban Moszkvában megrendezett olimpiai játékokat. Így 81-re csökkent a résztvevő államok száma. Négy év múltán válaszul a Szovjetunió és több szövetséges szocialista ország megtagadta a részvételt Los Angelesben az olimpiai játékokon. (Románia nem csatlakozott a bojkotthoz, Kína és Jugoszlávia sem támogatta, s így jóval kisebb visszhangot keltett, mint a négy évvel korábbi amerikai bojkott.) A 2008-as pekingi olimpián is felvetődött, hogy Tibet helyzete miatt távol maradnak egyes országok. A Szocsiban rendezett téli olimpiát követően az orosz katonai csapatok elfoglalták a Krím-félszigetet. Az orosz kormányzat megvárta a téli olimpia befejezését, mielőtt akcióba lépett volna, tartva egyes országok bojkottjától. (JJ)

olimpiai eskü és himnusz

Az olimpiai játékok kezdete előtt a versenyekre akkreditált sportolók leteszik az olimpiai esküt, ami a versenyeken való sportszerű, doppingmentes versenyzésről szóló fogadalom. A játékvezetők a tárgyilagos bíraskodásra tesznek fogadalmat az olimpia helyszínén. A legtöbb ország sportolói – már az olimpiára indulás előtt – saját hazájukban is ünnepélyes fogadalmat tesznek, és így kettős fogadalommal kezdik el a szereplést. Az olimpiai eskü szövege: „Valamennyi versenyző nevében esküszöm, hogy mi ezeken az olimpiai játékokon becsületes versenyzőkként veszünk részt, megtartjuk annak szabályait, és lovagias szellemben versenyzünk országunk becsületéért és a sport dicsőségéért.” Az olimpiai himnuszt először az 1896-os athéni olimpián játszották, melynek szövegét Szamarasz Szpirosz, zenéjét pedig Kosztisz Palamasz szerezte. Az athéni olimpiát követően egy ideig az olimpia himnusza változott, mindig a rendező ország szándékának függvényében. A NOB 1958-ban nyilvánította az olimpiai játékok hivatalos himnuszává az athéni játékokon játszott művet, az 1960-as tokiói olimpia óta pedig minden olimpián ez hangzik fel a nyitó és a záró ceremónián, miközben az olimpiai zászlót felhúzzák vagy bevonják. (JJ)

olimpiai falu

Az olimpiai játékok általában két-három hétig tartanak. Az olimpiákon már több mint tízezer sportoló vesz részt a nyári játékokon, és kb. 4–6 ezer a téli játékokon. A résztvevő versenyzőket, játékosokat vezetőket, edzőket, orvosokat kísérik el. A versenyek városában és annak közelében a sportolók és kísérik kényelmes, biztonságos elhelyezésére, étkezésük biztosítására ~kat

építenek, ahol a versenyek alatt szinte a külvilágtól elkülönítetten élnek. Az 1972-es müncheni olimpián történt terrorista támadás tragédiáját követően még fokozottabban ügyelnek a szervezők a játékosok, egy-egy nemzet sportolójának biztonságára, s az ~ ezt is szolgálja. A →*paralimpiát* általában közvetlenül az olimpia után rendezik, és ezzel az eseménybővüléssel az ~k kihasználtsága jobb lett, de a létesítmények utóhasznosítása a legtöbb helyszínen gondot okoz. (JJ)

Olimpiai Karta

Az ~ az olimpiai mozgalmat szabályozó dokumentum, mely rögzíti az olimpia alapelveit és főbb szabályait, valamint kijelöli a legfőbb olimpiai bizottságok működési kereteit. Az ~t a →*Nemzetközi Olimpiai Bizottság (NOB)* készítette el, és folyamatosan felülvizsgálja. Legutóbbi aktualizálására 2020-ban került sor. Az ~ hivatalos nyelve a francia és az angol, 5 fejezetből és 61 cikkelyből áll. Az első fejezet az olimpiai mozgalomról szól, a második fejezet a Nemzetközi Olimpiai Bizottság szervezeti és működési szabályzata, a harmadik fejezet a nemzetközi szövetségek működésére vonatkozik, a negyedik fejezet a nemzeti olimpiai bizottságok feladatát jelöli ki, míg az ötödik fejezet az olimpiai játékokról szól. Az ~ története során számos alkalommal szolgált útmutatásul vitás ügyek rendezésében (pl. doppingügyek kapcsán, sporthoz való jogok gyakorlása az állampolgárok számára). (JJ)

olimpiai láng

Az ~ az olimpiai játékok fontos szimbóluma. Mint jelkép az ókori Görögországból származik. Az ókori játékok alatt már égett a láng, arra emlékeztetve a jelenlévő-

ket, hogy Prométheusz ellopta a tüzet Zeusztól. Az ~ot az 1928-as amszterdami játékokon gyűjtötták meg újra, azóta a modern kori játékok része. A nap sugarával fellobbantott láng eljuttatása az olimpiát rendező ország stadionjába, a megnyitó ünnepségre az olimpiai játékok beharangozásának fontos, ma már nélkülözhetetlen kellékévé vált. Általában több ezer kilométeres úton viszik az ~ot, váltófutással, hajón és repülőn is. A lángvivő fátylát – a váltó utolsó embereként – általában a rendező ország egyik korábbi kiváló sportolója juttatja el az óriási kandeláberhez, amely fellobban, és a játékok ideje alatt ég. A versenyek utolsó napján, a záró ünnepségen eloltják a lángot, hogy majd négy év múlva elvigyék a nyári vagy a téli olimpiai játékok következő helyszínére. (JJ)

olimpiai sportágak

A nyári és téli olimpiai játékok versenyszámaikat nevezik ~nak. A →*Nemzetközi Olimpiai Bizottság (NOB)* határozza meg az aktuális játékok versenyszámaikat, amit általában a sportág, szakág népszerűsége alapján döntenek el (pl. törölt sportág a lovassport, a kötélhúzás, de a tenisz és az íjászat visszakerült a játékok programjába). Az egyes sportágak médiaképes szerepeltetése is szempont lett a beválogatott sportágaknál. A szereplő sportok elsődlegesen nem függhetnek a technikai haladástól. A jelenlegi olimpiai program 40 sportot tartalmaz, 65 szakággal. A nyári olimpiai játékokon a program 33 sportot és 50 szakágot tartalmaz 339 versenyszámmal; a téli olimpiai játékokon 7 sport 15 szakágában 109 versenyszámban mérkőzhetnek meg a sportolók. Mivel a szervezhetőség bizonyos korlátokat szab, minden sportágból részvételi kvótákat, teljesítményszinteket írnak elő a résztvevőknek. (JJ)

Olimpiai Szolidaritás

A →*Nemzetközi Olimpiai Bizottság (NOB)* által az 1960-as években létrehozott ~ program célja, hogy segítséget nyújtson a nemzeti olimpiai bizottságok számára, különösen azoknak, amelyek a segítségre a legjobban rászorulnak. A program indulásakor – elsősorban Ázsia és Afrika országokban – a nemzeti sport kereteinek megalkotásában való támogatás volt a cél. Jelenleg a programban a NOB a nemzeti olimpiai bizottságokon keresztül biztosít forrást a sportolóknak az olimpiai felkészüléshez, az edzőknek továbbképzéshez, a szövetségeknek szakmai programok finanszírozásához, valamint az olimpiai mozgalom népszerűsítésére. A segítségnyújtás kidolgozásában a NOB mellett részt vesznek a nemzeti olimpiai bizottságok, illetve szükség szerint – a szakmai segítségnyújtásban – a nemzetközi sportági szakszövetségek. (JJ)

ökölvívás és birkózás

Az ~ a legősibbnek mondható sportok közé tartozik. Ezekben a sportágakban különböző súlycsoportokban csapnak össze a versenyzők. A „mutasd meg, milyen erős vagy” jellegű virtuskodás ősi emberi jellemvonás. Az ilyen erőfitogtatásra, szemtől szembe, de szabályok szerint zajló küzdelemre mindig akad vállalkozó sportoló és kíváncsi közönség. A ringben vagy a szőnyegen zajló „adok-kapok” izgalmas látványosság a közönségnek, mert valódi emberi harcot felidéző sport, ami nem véletlenül jelenik meg számos játékfilmben. A bokszolók a ringben valóban a fejüket teszik kockára – és veszíthetik el – egy-egy mérkőzésen, ezért az amatőr bokszolók többsége, tovább lépve a profi ökölvívás világába, óriási pénzekhez juthat a média, a szponzorok és a „szemtől szembe”

küzdelmet látni akaró nézők révén. A birkózás más tempójú, kiegyensúlyozottabb versenyzés, a szurkolók számára gyakran kevésbé izgalmas, és ezért küzd az olimpiák programján való bennmaradásért. (JJ)

„Panem et circenses”

A latin mondás jelentése: „Kenyeret és cirkuszt”. Az ókori rómaiak így foglalták össze vagy kétezer évvel ezelőtt az emberek minimális igényeit. A jóléti elvárások nem újkori igények az emberiség történetében. Az anyagi jólét szimbólumává vált és maradt mindmáig a Bibliában is megfogalmazott mindennapi kenyér, és ha az biztosítva volt, akkor jöhettek a szórakozás, a cirkuszt legkülönbözőbb változatai.

Az épségben maradt Circus Maximus és az újra használni kívánt, renoválás és átalakítás előtt álló Colosseum – mint építészeti csoda – Rómában mintegy negyvenezer ember egyidejű befogadására és szórakoztatására adott lehetőséget. A Római Birodalom szinte minden régiójában, különösen a Mediterráneumban mindmáig fellelhetők az ilyen jellegű építészeti nyomok, romok. A kisebb-nagyobb amfiteátrumok, cirkusztépületek falainak maradványai őrzik a görög és a római cirkuszt és a sportélet emlékét. A mindenkori uralkodók és leghűségesebb kiszolgálóik érdekeltek voltak abban, hogy az alapvető élelmiszerellátás biztosításán túl szórakozhasson is a nép. A szórakozás legvonzóbb és leglátványosabb formáit jelentették a rendszeres gladiátorjátékok és a kocsiversenyek. (JJ)

paralimpia

A ~ a sérültek, testi és értelmi fogyatékosok számára rendezett verseny az olimpia mintájára. Megrendezésére szintén négyévente kerül sor. Az első kerekesszékes versenyeket 1948-ban tartották, 1960-tól

vált rendszeressé az akkor még Fogyatékosok Világjátékaként megnevezett esemény. A szervezését 1992-től kapcsolták össze az olimpiával, így a ~t az olimpia után három héttel rendezik meg, 2012 óta az olimpia városában. ~ esetén is beszélhetünk nyári és téli játékokról, a nyári játékokon 22 sportágban lehet versenyezni (pl. íjászat, könnyűatlétika, kerekesszékes kosárlabda, csörgőlabda), míg a téli ~n 6 sportágban (pl. alpesi sízés, jégheki, kerekesszékes curling). A játékokat a teljesítmény elismerésének céljából rendezik, nem pedig a fogyatékosok kihangsúlyozása miatt. Szervezője a Nemzetközi Paralimpiai Bizottság (IPC). Az elnevezés jelentése a görög para (mellett) szóhoz kapcsolódik, mely így kívánja kifejezni az olimpiával való kapcsolatot, a játékok egymás mellettiségét és a többi, fogyatékosokkal élővel való összetartozást. A ~ mottója: „A lélek mozgásban”. A sportolókat fogyatékoságuk szerint kategóriákba sorolják, hogy a megfelelő szintű sportolók együtt versenyezzenek. A ~hoz nem tartozik hozzá a *→siketlimpia* és az értelmi sérült sportolók számára rendezett speciális olimpia. A ~ támogatottsága jelentősen elmarad az olimpiai játékokétól, a ~i sportolók megélhetése a sportból egyelőre a legtöbb esetben nem biztosított. (JJ)

paralimpiai kategóriák

A paralimpiai játékokon történő részvétel céljából a sportolók fogyatékoságuk alapján különböző kategóriába sorolhatók annak érdekében, hogy hasonló képességű sportolók mérhessék össze tudásukat a versenyeken. A kategóriák kialakításakor figyelembe veszik, hogy az egyes sportágakban milyen hatással vannak a különböző fogyatékoságok, továbbá bizonyos sportágakban tovább osztályozzák

a versenyzőket. Nem mindegyik kategória számára elérhető minden sportág (például a csörgőlabda kimondottan a látássérültek versenye). Általánosságban a következő kategóriákat különböztetik meg a paralimpiai játékokon: ahol megváltozott az izomerő állapota (pl. gerincsérültek); beszűkült mozgástartományúak (bizonyos ízületek mozgása korlátozott); amputáltak; központi idegrendszeri sérültek; különböző hosszúságú lábak; görcsös izomzatúak; ataxiás vagy athetosiszal diagnosztizáltak (izommozgás-zavarok, akaratlan mozgások); látássérültek; (18 éves kor előtt felismert) értelmi fogyatékosok; kerekesszékesek; kishívésűek. A hallássérült sportolók számára nincs külön kategória, ezért szervezett keretek között nem vesznek részt a paralimpián. (JJ)

paralimpiai osztályozás

A → *paralimpiai* kategóriákon belül további osztályozás létezik az esélyegyenlőség megteremtése érdekében. A legfőbb szempont mindig a fogyatékoság súlyossága, az osztályozás azonban sportról sportra eltér. Ez lehetővé teszi, hogy egy adott fogyatékosági állapottal több versenyen is indulni lehessen. A paralimpia kezdeti időszakától egészen az 1980-as évekig a fogyatékoság besorolása diagnózison alapult, mely az okozó betegség vagy a sérülés alapján állapította meg az osztályozást (így pl. egy lábamputált nem versenyezhetett együtt egy gerincsérülttel). A fogyatékosok sportcéljának változásával, mely a pusztán rehabilitáció eszközéből önálló, sportteljesítményt elismerő tevékenységéig nőtte ki magát, a besorolás szemlélete is változott. Az 1980-as évek óta az osztályozásban a megmaradó képességek szerinti osztályozás a meghatározó. Az új rendszer azt vizsgálja, hogy a fogyatékoság ho-

gyan hat a sportoló teljesítményére, mire lesz képes. Egyedül a látássérültség esetén döntő továbbra is az orvosi diagnózis. (JJ)

pingpongdiplomácia

A hidegháború éveiben mély ideológiai és hatalmi frontvonalak húzódtak a nagyhatalmak között. A szembenálló két világrendszer feszültségében az enyhülés politikáját a sportolók képviselheték. S míg a három nagyhatalom, az Egyesült Államok, a Szovjetunió, valamint Kína politikai vezetői – ideológiai és hatalmi megfontolásból – kerülték egymást, a békeszándék képviselői gyakran a sportolók lettek. A titkos diplomácia keretében zajló folyamatok, találkozások ~ néven váltak ismertté. A megnevezés egy sajátos sportdiplomáciai kezdeményezésből ered. A kínaiak egy Japánban rendezett pingpong-világversenyre hívták meg az amerikaiakat, s ezzel vette kezdetét Kína és az Egyesült Államok közeledése. Henry Kissinger írta le memoárjaiban, hogy – a következő lépésben – Nixon amerikai elnök 1972-es kínai utazását hogyan készítette elő egy amerikai pingpongcsapat kínai meghívása, és ebben a titkos előkészítésben milyen részt vállalt maga Mao Ce-tung. (JJ)

rögbi

A ~ az ókori történelemből ismert labdajáték, a spártaiak a katonai kiképzésen is használták. Két csapat mérkőzik meg egymással, a játékosok fizikai erejüket is kihasználva próbálnak a tojás alakú labda hordozásával, továbbításával, rúgásával vagy lehelyezésével pontokat szerezni. Az évszázadok alatt a ~ különböző korokban és országokban különbözőképpen terjedt el és a mai napig többféle szabály alapján játsszák. Így megkülönböztetünk 7, 10, 12, 13 és 15 fős ~játékot. A XIX. században

kialakult amerikai futballnak is a ~ a közvetlen őse. A ~ alapjáték az angolszász hagyományú országokban lett igazán népszerű, és vált az oktatási kultúra alappillérvé. Magyarországon a 15 fős játék ismert, amit 2x40 percben, 100x50 méteres pályán űznek – védőfelszerelés nélkül. A sportág legsikeresebb országa Új-Zéland, Anglia és Ausztrália. (JJ)

röplabda

A ~ labdajáték, melyet két csapat hat-hat játékos a magas hálóval kettéválasztott játéktéren. A játék célja, hogy úgy juttassák át a háló felett a labdát az ellenfél térfelére, hogy a másik ne tudja visszaütni, vagy ne tudja megakadályozni, hogy a labda a földet érintse. A labda a játékosok testének bármely részét érintheti, a csapat azonban egy támadás során maximum háromszor érhet labdába. A ~t hivatalosan 1895-ben találta ki az YMCA főiskola testnevelő tanára, William Morgan, aki a kosárlabdát kitaláló James Naismith főiskolai kollégája és barátja volt. A nemzetközi ~szövetség (Fédération Internationale de Volleyball, FIVB) 1947-ben alakult meg, a sportág 1964 óta megszakítás nélkül résztvevője az olimpiai játékoknak. A ~ az Egyesült Államok mellett rendkívül népszerű Braziliában, Kubában, Japánban, Kínában és Európában. A sportág nyári, kültéri változata a strandröplabda, amely az 1950-es években a kaliforniai homokos strandokról indult hódító útjára, és 1996 óta szintén része az olimpiai programnak. (JJ)

sakk

A ~ többértelmű szó, mely egyszerre jelöli magát a táblajátékot és azt a helyzetet is, amikor az ellenfél „királya” ütésben van. A szó a perzsa „shah” szóból ered,

mely uralkodót jelent. Évezredek szellemi játék, ebből adódóan kérdéses is, hogy a sportok között van-e a helye. A hidegháborús időkben, az ún. kapitalista–szocialista vetélkedés, az Egyesült Államok és a Szovjetunió szembenállásának éveiben a híres Fischer–Szpasszkij-játszmák eredményeit a politika és a korabeli sajtó mint a világnagyság példáit, a szellemi erőfölény megnyilatkozását igyekezett bemutatni. A ~ban 1924 óta rendeznek olimpiát, 1950 óta rendszeresen kétévenként, amelyet a FIDE szervez, és nincs köze a →*Nemzetközi Olimpiai Bizottság (NOB)* által szervezett játékokhoz. Az egyéni versenyek mellett négy-négy fős csapatversenyeket, válogatott mérkőzéseket, rendszeres nemzetközi tornákat, világbajnokságokat is rendeznek. 2020-ban a Netflix által bemutatott Vezércsel (The Queen’s Gambit) nagy sikerű filmsorozatnak köszönhetően a ~ozás ismét széles körű társadalmi érdeklődés középpontjába került, ami a játék máig tartó kulturális hatását nagyszerűen érzékelteti. (JJ)

siketlimpia

A ~ a hallássérültek nemzetközi világválogája, melyre négyévente, az olimpiát követő évben kerül sor. A siketek nemzetközi sportszövetsége (International Committee of Sports for the Deaf) szervezi a versenyt, a nyári és a téli játékokat egyaránt. A nyári ~t 1924 óta tartják, az első téli ~ rendezésére 1949-ben került sor. Jelmondata: „Játékokkal az egyenlőségért!”. A siket sportolók nem vesznek részt a →*paralimpián*, mivel ott nincs külön kategóriájuk. A versenyen csak olyan sportolók indulhatnak, akiknek mindkét fülön legalább 55 decibeles hallásvesztésük van. A sportolók nem viselhetnek hallókészülékeket, cochleáris implantátumokat és más segédesz-

közöket, csak a természetes hallásmaradványukat használhatják. Ezt figyelembe véve a sportágakban nem használnak sípot, ehelyett zászlót lengetnek, valamint a startpisztolyt fényjelek helyettesítik. A nézők nem szurkolhatnak és tapsolhatnak hangosan, csak jelben. (JJ)

speciális olimpia

Az értelmi fogyatékossgal élő emberek nemzetközi szervezete (Special Olympics International) 1968-ban jött létre Washingtonban. A \rightarrow Nemzetközi Olimpiai Bizottság (NOB) 1988-ban ismerte el a Speciális Olimpiai Mozgalmat, az egyetlen olyan sportszervezetet a NOB-on kívül, mely szerepeltetheti az „olimpia” kifejezést a nevében. A mozgalom célja, hogy a nyolcévesnél idősebb értelmi fogyatékossgal élő emberek számára sportolási és versenyzési lehetőséget biztosítson a különböző olimpiai sportágakban. A ~ versenyfilozófiája merőben eltér a \rightarrow paralimpiáétól. A mozgalom célja az, hogy megmutassa a társadalomnak, ezek az emberek saját munkájuk, szorgalmuk és kitartásuk révén milyen nagyszerű teljesítményekre képesek. A versenyek elsődleges célja a sikerélmény nyújtása. A ~ versenyszervezési rendszere lehetővé teszi, hogy minden sportoló teljesítményével sikert és megbecsülést szerezzen önmagának és környezetének. A résztvevőket kisebb csoportokba sorolják (3–8 fő), amelyekbe hasonló esélyekkel indulók kerülnek. Az első három helyezett itt is arany-, ezüst- és bronzérmeket kap, de az eredményhirdetésen a többiek is részt vesznek, helyezési számukat tartalmazó szalagot kapva, a dobogóra felállva. A mozgalom a sporton keresztül kívánja elősegíteni az értelmi fogyatékossgal élők társadalomba való beilleszkedését és a társadalmi szemléletváltást. Más olim-

piai mozgalmakkal ellentétben a ~ több országban tartott versenyeket foglal magába. Itt is létezik csúcsemény, a Speciális Olimpiai Világjátékok, melyet mindig az Egyesült Államokban rendeznek. Napjainkban 172 országban 5 millió értelmi fogyatékossgal élő sportoló 32 téli és nyári olimpiai sportágban edz és versenyez. A versenyek lebonyolításában a gyógytárgyterápia, a sport és a sportszervezés szakemberei működnek együtt. (JJ)

sport a kezdetekben

A sport vélhetően az emberiséggel egyidős, ugyanis a sport által történő képességfejlesztés hasznos módja lehetett az önfejlesztésnek és a tanulásnak. Az első sportemlékek a kőkorszaki barlangrajzokon fedezhetők fel, ahol ijazó és úszó emberek láthatók. Később a mezopotámiai eposzokban is megjelenik a birkózás. A legtöbb ókori társadalomban már ismert fogalom volt a sport, bár jelentéstartalma eltérhetett a maitól. Egyes elméletek szerint az energiafelesleg levezetése (szabadidő eltöltése), mások szerint az emberekben rejlő alapvető játékossg, versengés kielégítése volt a funkciója, megint más elmélet szerint szakrális, spirituális eredete van. Az ókori sportéletről fennmaradtak tárgyi bizonyítékok az ókori Egyiptomból, Krétáról, Kínából és természetesen Hellászból, illetve a Római Birodalomból. Az ókori olimpiai játékok eszméje ma is tovább él. A „sport” elnevezés a XV–XVI. századból származik, az angolba átkerült francia „desporter” (mulatságoknak élő) szóból ered. (JJ)

sport és gazdaság

Ma már egyértelműen mérhető a sport gazdasági eredményeket befolyásoló hatása, a gazdasági növekedésben játszott sze-

repe. A sporthoz szükséges beruházások, létesítmények kivitelezése során több ezer ember kap évekig tartó munkát, jövedelmet. A sportesemények rendezése a szórakoztató ipar állandó részévé vált, ahol már nem egy-két önkéntes, hanem a legkülönbözőbb szakmák képviselői dolgoznak egy esemény sikeres lebonyolításáért. Az olimpiai játékok megrendezéséhez szükséges stadionok, csarnokok, a sportolók, szurkolók elszállásolását, étkezését biztosító beruházások minden rendező országban alapvetően az állami költségvetésből történnek, és csak hosszú távon tekinthetők megtérülő beruházásnak. Ezért nagy viták övezik egy-egy rendező országban a luxusberuházásnak is tekintett sportesemények rendezését. A költség és megtérülés haszonélvezői a sportolók és a kivitelezésben résztvevők. Kisebb országok ezért is tudnak nehezen hozzáférni egy-egy nagy világversenyt megrendezési jogához. Jelentős magyarországi sportberuházásra példa a 2017-es budapesti vizes világbajnokság, melynek megrendezése jelentős költségekbe került, de joggal állítják a fő szervezők, hogy a rendezvény által olyan nyereséget kapott Magyarország az országimázs terén, amit a közvetlen marketingköltségekkel évtizedek alatt sem tudott volna megszerezni. Amint azt a 2020-ban kirobbant globális koronavírus-járvány következményeképpen láthattuk, nagy nemzetközi sportesemények vagy olimpia megrendezését egy-egy világgazdasági válság vagy világiárvány megghiúsíthatja, jelentős gazdasági és társadalmi károkat okozva. Ezek rendkívüli jelentőségét és a kezelés szükségességét a sport, a gazdaság és a diplomácia szereplői felismerték, és szoros együttműködésben, a megfelelő szabályok, átütőerők, halasztások által teszik megrendezhetővé a jelentős világgazda-

sági súllyal bíró eseményeket (pl. a tokiói olimpiát). (JJ)

sport és média

A sport és a média kapcsolata jelen van a mindennapokban. A sporteseményekről szóló híreket, tudósításokat a sajtó közvetíti, a kampányokat a média széles körű eszközzel teszi lehetővé. Az emberek újdonságok, játékok, összecsapások iránti örökös vágyát a plakátok, újságok, a rádió, a televízió és újabban az internet már szinte percre pontosan kiszolgálja. Az a hírverés, amely körülveszi a legnagyobb kikiáltott sporteseményeket, visszavonhatatlanul a sport részévé vált. Egy megfelelőképpen „beharangozott” amerikai boxmérkőzés vagy jégkorongmérkőzés, egy angol derbi (lóverseny), a wimbledoni teniszevő, a kerékpárversenyek, a legkülönbözőbb labdajátékok, de különösen a labdarúgás legnevesebb eseményei nézők százezreit vonzzák a nézőterre, a stadionokba, és milliókat a televízió képernyője elé, hogy élő adásban kövessék az eseményeket. A sportesemények legfőbb gazdái, tulajdonosai rendelkeznek a közvetítési jogokkal, s a mérkőzésekről szóló tudósításokhoz óriási értékű reklámkampányok kapcsolhatók. Így lesz pl. az orosz Gazprom, a Heineken sörgyár meg számos más multinacionális cég a legnagyobb és szinte kizárólagosan privilegizált hirdetője egy-egy eseménynek. Az emberek a „sportcirkuszhoz” kapcsolódó reklám hatására fogyasztanak sört, bort, vásárolnak sportszert, autót és egyebet. (JJ)

sport és művészet

A sport eseményei számos művészi alkotás ihletői. A sportban megtestesülő emberideál és a sportértékek megörökítése hálás téma a különböző művészeti ágak-

ban, az ókori diszkoszvető szobrától a ma sportolóit ábrázoló fotókon, festményeken, szobrokon át a kitűnő filmekig. A sportolókat ábrázoló alkotások – elsősorban az ókorban – nemcsak a test önmagában való esztétikumát, szépségét fejezték ki, hanem a hozzá kapcsolódó tevékenységet is. A film különleges lehetőséget nyújt a sportban megjelenő összetett dinamika, a sportolói motiváció, a versenyhelyzetek ábrázolására. Ilyen jelentős filmalkotás volt a *Rocky*, a *Tűzszekerek*, a *Balczó Andrásról* szóló *Küldetés c.* film vagy a *Kincsem*. Ezeknek az alkotásoknak a népszerűsége azt bizonyítja, hogy mind a művészt, mind a művészet közönségét mindig érdekelni fogja a sport mint téma. (JJ)

sport világszervezetei

A ~ nemzetközi nem kormányzati szervezetek (NGO). A sportdiplomácia legmagasabb szintjét jelentő szervezetek, szerveződések globális szintű, kontinenseken átívelő. A világon számos sporthoz kapcsolódó világszervezet működik, ezek munkája a saját területükön nemzetek feletti és meghatározó. Tevékenységük elsősorban stratégiai jellegű, így működésük iránymutató, és egyben viszonyítási alap a vonatkozó sportágban. Egy-egy világszervezet döntéseit nem – vagy csak jelentős nehézségek árán – lehet megváltoztatni, megvívózni. A sport legjelentősebb világszervezetei meghatározóak a mindenkori sportélet, sportpolitika számára. A sport legjelentősebb világszervezeteinek tekinthetjük az alábbiakat: Nemzetközi Olimpiai Bizottság (NOB) – International Olympic Committee (IOC); Nemzetközi Sporthivatalok Általános Szövetsége – General Association of International Sports Federations (GAISF); Nyári Olimpiai Sportszervezetek Szövetsége –

Association of Summer Olympic International Federations (ASOIF); Téli Olimpiai Sportszervezetek Szövetsége – Association of International Olympic Winter Sports Federations (AIOWF); Nemzetközi Paralimpiai Szövetség – International Paralympic Committee (IPC); Nemzetközi Olimpiai Akadémia – International Olympic Academy (IOA); Olimpikonok Világszövetsége – World Olympians Association (WOA); Nemzetközi Nem Olimpiai Játékok Szövetsége – International Non-Olympic Committee (INOC); Nemzetközi Doppingellenes Ügynökség – World Anti-Doping Agency (WADA); Nemzetközi Fair Play Bizottság – International Committee for Fair Play (CIFP); Nemzetközi Sportdöntő Bíróság – Court of Arbitration for Sport (CAS); Sport a Fejlődésért és a Békéért Egyesült Nemzetek Szervezetének Hivatala – United Nations Office on Sport for Development and Peace (UNOSDP); Nemzetközi Szabadidősport Szövetség – The Association For International Sport for All (TAFISA); Nemzetközi Főiskolai Sportszövetség – International University Sports Federation (FISU); Sportorvosok Nemzetközi Szövetsége – International Federation of Sports Medicine (FIMS); Sportújságírók Nemzetközi Szövetsége – International Sports Press Association (AIPS). (JJ)

SportAccord

Mind az olimpiai, mind a nem olimpiai sportágak nemzetközi sportszövetségeinek, a sportjátékok szervezői bizottságainak, valamint a sporthoz köthető egyéb nemzetközi szervezeteknek az érdekképviseleti ernyőszervezete. 1967-ben hozták létre, korábban Global Association of International Sports Federation (GAISF) néven volt ismert, 2009-ben vette fel a

~ nevet. Jelenleg 92 teljes jogú tagja van (nemzetközi sportszövetségek) és 20 tár-sult tagja (nemzetközi sportszövetségekhez szorosan köthető tevékenységgel foglalkozó egyéb szervezetek). Székhelye Lausanne (Svájc). Célja a tagság sportágainak népszerűsítése, a sportágak közötti tudásmegosztás és információcsere elősegítése. 2003 óta szervezi az évente megrendezett ~ sportvezetői csúcstalálkozót (~ Convention). A találkozó lehetőséget biztosít a különböző sportágak vezető személyiségeinek, a több mint 2500 sportszakembernek, hogy egy adott helyen és időben előbbre vigyék a sport ügyét. (JJ).

sportág kontinentális, regionális tagszövetsége

A nemzetközi sportszervezetek területileg illetékes alszövetsége, mely az adott sportág kontinentális vagy regionális szövetsége (pl. Európai Kézilabda Szövetség – European Handball Federation, EHF; Ázsiai Kézilabda Szövetség – Asian Handball Federation, AHF). Tevékenységi körük hasonló a felettük álló nemzetközi sportszervezetéhez, de a koordináló szerepkörön túl kivitelező szerepet is ellátnak (pl. versenyek vagy bajnokságok rendezése). Az egyes tagszövetségek együttműködnek a felettes nemzetközi sportszervezettel, a többi kontinentális vagy regionális tagszövetséggel, valamint a területileg alájuk tartozó nemzeti sportszövetségekkel. Sportdiplomáciai és sportpolitikai hatáskörük az adott kontinensre vagy régióra vonatkozik. (JJ)

sportágak vezető nemzetközi szervezetei

A ~ a saját sportjuk koordináló, döntéshozó és végrehajtó szövetségei is egyben (pl. Nemzetközi Labdarúgó Szövetség –

Football International Federation Association, FIFA). Tevékenységi körük rendkívül széles, amelybe egyebek mellett beletartozik: 1. a sportághoz kapcsolódó szabályozás kidolgozása és alkalmazása, a szabályrendszer meghatározása; 2. a kontinentális alszövetségek kialakítása és a velük való együttműködés; 3. az állami szintű sportági szövetségek összefogása, azok munkájának összehangolása; 4. a szövetség tagjai számára iránymutatás, illetve az általuk végzett tevékenység ellenőrzése. A ~ végzik a sportághoz kötődő versenyek és rendezvények szervezését, adott esetben lebonyolítását, és népszerűsítik a sportágot. Együttműködnek a sport világszervezeteivel és a sportághoz kapcsolódó más sportágak szervezeteivel. A sportágak nemzetközi szövetségeinek vezetősége az általuk összefogott országok delegált és megszavazott munkatársaiból áll, ezáltal döntéseik szinte mindegyike közös sportdiplomáciai lépésként értelmezhető. Tevékenységüket fokozottan áthatja a nemzetközi politika, így – a sportérdekek mellett – időnként közvetlenül megjelennek a gazdasági vagy a politikai érdekek (pl. egy-egy világversenly helyszínének kiválasztásakor). (JJ)

sportághoz kötődő nemzeti sportszervezet

Olyan országos hatáskörű sportszervezet, mely meghatározott sportág állami igazgatásáért felelős. Legfőbb tevékenysége a sportágra vonatkozó nemzeti intézményrendszer kialakítása és működtetése, a versenyek és bajnokságok szabályzatainak felállítása, valamint ezek lebonyolítása, az adott sportág finanszírozási kérdéseinek szabályozása és a sportág népszerűsítése, az aktuális kérdések kezelése. Felelős a nemzeti válogatott megszerzéséért és

irányításáért, és legtöbb esetben összefogja az adott sportág sportklubjait az országban (pl. a Magyar Labdarúgó Szövetség, a Magyar Sakkszövetség). (JJ)

sportághoz nem kötődő nemzeti sportszervezet

E szervezetek speciális feladatkörükben koordinálják az adott ország sportéletét. Legfőbb tevékenységük a nemzeti sport szabályozása és koordinálása a nemzetközi előírások alapján. Szorosan együttműködnek a sportághoz kötődő nemzeti sportszervezetekkel, és együttesen határozzák meg az adott országon belül a sport helyzetét. (Pl. Magyar Antidopping Csoport). (JJ)

sportdiplomácia

A ~ – nemzetközileg elfogadott definíciója szerint, amely Stuart Murray nevéhez köthető – magába foglalja a sporthoz köthető személyek mindennemű, a szervezetük vagy kormányuk nevében végzett és azzal összefüggő diplomáciai aktivitását. A ~ a hagyományos diplomáciára épül, és sporthoz kötődő személyeket, valamint sporteseményeket használ annak érdekében, hogy a külföldi közönséget és szervezeteket informálja, bevonja törekvéseibe, adott esetben elkötelezze szándékai iránt. Kedvező képet alakít ki országaról annak érdekében, hogy a külföldi személyek és szervezetek elősegítsék a kormányzat vagy a szervezet törekvéseit. A ~nak egyre nagyobb hatása van a társadalomra, a politikára és a gazdaságra. A legjelentősebb esemény a ~ban az olimpiai játékok megszervezése és lebonyolítása, melyen a legtöbb nemzet és számos sportág képviselteti magát. A ~ban megkülönböztethetünk közvetlen és közvetett tevékenységet. A közvetlen tevékenység a szakszerű hivatalos

munka (pl. nemzetközi szervezetekben vagy nemzetek közötti kapcsolatokban), a közvetett ~i tevékenység a sporthoz kapcsolódó, de ~i jogosítványokkal nem rendelkező személyeknek és szervezeteknek a tevékenysége (pl. aktív sportolók, sportklubok, a sportág népszerűsítése). (JJ)

sportdiplomácia eszközzrendszere

A hagyományos diplomáciában alkalmazott eszközök a sportdiplomáciában is nélkülözhetetlenek. A politika nemzeti és nemzetközi színtere változatos lépéseket tesz lehetővé és vár el a sport irányításában résztvevőktől. A sportot is – mint minden közösségi tevékenységet – irányítani, szervezni kell. A sport országos és nemzetközi szervezése és irányítása átláthatóságot és biztonságot követel meg az abban résztvevőktől. A sport a nemzetközi együttműködés kikerülhetetlen terepe, ezért elengedhetetlen, hogy egységes szempontok, értékek és eszközök jellemezzék. Az országos és nemzetközi normákkal konfrontálódó szervezetek, személyiségek, a korrupcióban tetten ért személyek kiltítása a legismertebb eszköz. A doppingvétségen ért sportolók és országok eltiltása, a háborúban álló országok versenyektől való távolltartása szintén a sportdiplomácia eszközzrendszerének része. (JJ)

sportdiplomáciai tevékenység

A világ legnépszerűbb sportágainak nemzetközi központjuk van. Ezekben a központokban az országok által delegált vezetők, munkatársak hangolják össze a világversenyegek, a legrangosabb események időpontjait, a rendezés helyszínait és a versenyzés feltételeit. Az olimpiák, világbajnokságok házigazdáinak kiválasztása általában jelentkezés és bizonyos versenyzetetés alapján dől el. Mivel egy-egy esemény

sokszor több héten át az egész világ figyelmét a rendező ország vagy város felé fordítja, ezek megrendezéséért nemzetközi vetélkedés folyik. Az olimpiák és más nagy világversenyek rendezési jogát földrészenként egyensúlyosan osztják el, hogy lehetőleg minden alkalmas jelentkező ország rendezhessen versenyt. A sportdiplomácia a békés egymás mellett élés megvalósításának tevékeny szereplője és leglátványosabb gyakorlati alkalmainak előkészítője. (JJ)

sportdiplomata

A sport nemzetközivé válásával egyre fontosabb a szerepük a sportesemények megszervezésével megbízott szakembereknek. A hazai sportszervezetek által delegált szakembereket, az egykor eredményes sportolókat az országos sportági szövetségek sportdiplomáciai feladatra jelölik. Szinte minden sportágban vannak kiváló sportolók, akik – aktív sporttevékenységük befejezése után – ~ként kamatoztatják tudásukat, tapasztalatukat. A ~ szakmájának gyakorlásához komoly szakmai ismeretek szükségesek – és ezt a volt sportolók és nem sportolók egyaránt megszerezhetik –, de a sportolói múlttal bírók jelentős tapasztalati előnnyel rendelkeznek. Az öltözők és versenyek atmoszférájából származó tudást nem lehet tanítani, csak évekig tartó „verejtékes” jelenléttel megszerezni. (JJ)

sportfinanszírozás

Az amatőr és a hivatásos sport egyaránt jelentős finanszírozást igényel. Az amatőr sportolói státuszban a sportolók általában gondoskodnak saját felszerelésükről, legalábbis addig, amíg versenysportra való alkalmasságukat meg nem tudják mutatni. Megjelenhet egy-egy gazdagabb sportegyesület, amely mögött támogató-

ként egy-egy cég vagy önkormányzat áll, és ez határozhatja meg a sportolás költségét. A hivatásos egyesületeket cég, vállalkozó, egy város vagy maga az állam támogathatja. Ezek fizetik a kiváló eredményeket felmutató játékosokat, edzőket, a menedzsmentet – a megtérülés reményével, vagy a társadalomban, a sportközéletben való jelenlét költségeként elkönyvelve kiadásait. A sportra fordított költségeket az esetek többségében a cégek elkönyvelik marketing költségekként. A sportból szerzett jövedelmek után ugyanúgy adózni kell, mint bármilyen más jövedelemszerzés esetén. (JJ)

sportfogadás

A játékszenvedély az emberi természet része. Régi idők dokumentumai bizonyítják, hogy a vetélkedés, a győzelemre törekvés a szurkolókat is arra készítette, hogy valamilyen formában részt vegyenek a versenyben. Ennek évszázadok során kialakult módja a fogadás. Az ókorban nem voltak mai értelemben vett fogadóirodák, de már akkor is fogadtak egy futó, birkózó győzelmére. A modern ~ra szakosodott irodák nyereményt ígérnek – a fogadóktól beszédett, tétek utáni pénzek elosztásával – a legjobb találatokat elérőknek. A ~ szinte minden országban állami monopólium, de ennek ellenére sok engedély nélküli fogadási lehetőség működik. A nyerési vágy, a könnyű pénzszerzés csábítása lehetővé teszi, hogy újabb és újabb sportágakat vonjanak be a ~ba. A tippmix a legkülönbözőbb sporteseményekre való elektronikus fogadást is lehetővé teszi, és emberek millióinak szenvedélye. A ~ból származó számottevő adóbevétel különböző célokra történő átcsoportosítása jelentős sport- és gazdaságdiplomáciai feladat és lehetőség. (JJ)

sportmenedzsment

A ~ az üzleti tudományoknak az a speciális területe, mely a szabadidős és versenysporttal foglalkozik. Amikor a sportolás intézményi keretek között történik, akkor beszélnek a sport szervezéséről, vezetéséről. A sportmenedzseri munka legfontosabb szereplője maga a sportoló, emellett azonban ma már számos ~hez kapcsolódó szakterület ismert (sportmarketing, sportrendezvény, létesítménymenedzsment, sportgazdaságtan, sportelemzés). A ~ szakterülete egyre nagyobb népszerűségnek örvend, egyre gyakoribbak a kimondottan e tárgyat oktató képzések. (JJ)

sportoló → *amatőr és hivatásos sport***sportszövetségek**

A ~ – meghatározott sporttevékenységi körben – a sportversenyek szervezésére, a tagok érdekvédelmére és a részükre nyújtandó szolgáltatásokra, valamint a nemzetközi kapcsolatok működtetésére létrehozott, jogi személyiséggel és önkormányzattal rendelkező szervezetek. Az országos sportági szakszövetségek meghatározott sportág nemzeti koordinálását végzik, melyből sportáganként egy található az országban. A sportági szövetségek tagjai kizárólag sportszervezetek, sportiskolák és az utánpótlás-nevelést végző alapítványok lehetnek. A fogyatékosok sportszövetségei a fogyatékosági ágak szerint szerveződő, a fogyatékosok verseny- és szabadidősportját szolgáló országos szövetségek. A diák- és főiskolai-egyetemi sport szövetségei a versenyek szervezésére, az abban való közreműködésre létrehozott sportszövetségek. (JJ)

sportújságok

~ a kizárólag sporthírekkel foglalkozó napi, heti vagy havi szaklapok. A sportújság-

írás megjelenését a viktoriánus Angliához kötik. Itt született meg több modern sport, és itt jegyezték fel az első eredményeket. Egyes források szerint az Oxford és Cambridge között tartott egyetemi evezős verseny volt az első tömegrendezvény, amelyről tudósítás született. Az 1908-as londoni olimpiai játékokat olyan érdeklődés övezte, hogy a legtöbb újság a legjobb újságíróit küldte az eseményre (így írt pl. Sir Arthur Conan Doyle a maratonfutásról a Daily Mail megbízásából). A sportvilágsajtóban a legismertebb sportújság a L'Equipe (francia), a La Gazzetta dello Sport (olasz), a Marca (spanyol), a Sporting Life (brit), a Kicker (német), a Sports Illustrated és Sporting News (amerikai). A legtekintélyesebb magyar sportújság a Nemzeti Sport napilap. A sporthírek fogyasztása egyre inkább áttérrelődik az online médiába, ahol – az írásos és képi megjelenítés mellett – az olvasó mozgó összefoglalókat is megtekinthet az érdekes pillanatokról. (JJ)

stadion

A mai ~ olyan építmény, amely kültéri sportversenyek lebonyolítására és megtekintésére szolgál, általában pályából és körülötte elhelyezett nézőtérből, lelátóból áll. A ~ szó az ókori görög olimpiai játékok idejéből származik, amikor is egy mértékegységet jelölt. Egy „stadion” az Olümpiában tartott futóverseny hosszát jelölte, ami kb. 180 méternek felelt meg. Az ókori rómaiak is építettek ~oknak megfelelő épületeket, amiket a circus (cirkusz) nével illettek (pl. a Colosseum). A modern kor első ~jai puritán épületek voltak, céljuk mindössze annyi volt, hogy minél több embernek helyet adjanak. Ezekre akkor lett szükség, amikor kialakultak a nagy népszerűségnek örvendő tömegsportok, a

labdarúgás Angliában és a baseball Amerikában. Az egyik első ilyen amerikai ~, a Lansdowne Road Stadium, 1872-ben készült el. Angliában az első ilyen építmény a Stamford Bridge Stadium. A világ nagyvárosaiban ma óriási ~okat láthatunk, melyek már komplex szórakoztató centrumok (Londonban a Wembley, Barcelonában a Camp Nou, Madridban a Bernabeu, Münchenben az olimpiai ~). A legnagyobb nézőszámot befogadó ~ a braziliai Rio de Janeiróban található Maracanã, mely 1950-ben a futball-világbajnokság döntőjében csaknem 200 ezer embert fogadott. Az utóbbi időben Magyarországon is több új ~ épült (Papp László Aréna, Duna Aréna, Pancho Aréna, Groupama Aréna, Puskás Aréna). Gyakori jelenség, hogy a ~okat a csapatukkal együtt vállalatok szponzorálják (pl. Allianz Arena Münchenben, Volkswagen Arena Wolfsburgban, Aviva Stadium Írországbán). (JJ)

szabadidősport

A közgazdasági megközelítése alapján a formális sportnak két változatát különböztetik meg, a ~ot és a látványsportot. A ~ lényege a test edzése, a testmozgás, nélküli a versengést és a jobb teljesítményre való törekvést. A sportoló célja egészségének megőrzése, a szórakozás, és a szabadidő egyéni vagy társakkal való aktív eltöltése. A ~okban vagy hobbisportokban résztvevő emberek száma fokozatosan nő. A résztvevők száma, ill. a sporttal eltöltött idő egy adott ország jóléti, gazdasági fejlettségi, életminőségi mutatójában is megjelenik. Tömegessé válásával olyan iparágak alakultak ki, melyek célja a ~tal járó tömegfogyasztás igényeinek kielégítése lett, egyebek mellett sportszerek, sportfelszerelések gyártásával, sportlétesítmények építésével és üzemeltetésével. (JJ)

sztárok a sportban

A sportot űző emberek milliói közül minden sportágban ismertek a kiemelkedő személyiségek. Nevük ugyanúgy bekerül a köztudatba, mint a vezető politikusoké. Minden sportágnak minden időben megvan a maga legkiválóbb sportolója, akinek a tudása viszonyítási pont a többiek számára, akit a kíváncsi emberek milliói akarnak látni, és ezért az élményért nagyon sok pénzt hajlandók fizetni. A televízió jóvoltából szinte minden érdeklődő megismerheti ezeket a kiválóságokat. És nemcsak a sportversenyeken szerepelnek, hanem különböző reklámhordozókon (pl. mez, sapka), amiért mind a sportoló, mind a termék gyártója többletjövedelemhez jut. (JJ)

téli olimpia

A nyári olimpiák rendezése után hamarosan felmerült az igény a téli sportok versenyeinek megrendezésére. Az első ~t 1924-ben Franciaország Chamonix nevű városa rendezhette. A ~i játékokat is négyévente rendezik meg. Általában az alpesi klímájú országok vállalkoznak a szervezésére, mert alapfeltétel a biztonságos hó- és jégmeny nyiség. A ~i játékok méretükben elmaradnak a nyári játékoktól (109 versenyszám a nyári olimpia 339 versenyszámával szemben). A műsoron a síelés számos változata mellett a jeges, korcsolyázó és lesikló sportágak szerepelnek. (JJ)

tenisz

A ~ labdajáték, amit hálóval kettéosztott pályán ütővel játszik két játékos vagy két pár. A játék célja átütni a labdát az ütővel a háló felett az ellenfél térfelére oly módon, hogy az ellenfél a labda visszaadására ne legyen képes. Egy francia eredetű labdajáték, a jeu de paume alapján alakult ki, viszont Angliában vált népszerűvé a XIX.

századtól, ahol 1875-ben lefektették a játékok szabályait, és 1877-ben megrendezték az első bajnokságot. 1883-ban Wimbledon gyepén lezajlott az első hivatalos nemzetközi ~mérkőzés is. A ~t a játékot körülvevő hagyomány és az elegáns mozdulatok miatt a „sportok királyának” is nevezik. A kezdetektől megjelent az olimpián, a legtöbb sportággal ellentétben azonban ebben a sportágban nem rendeznek kontinens- vagy világbajnokságot. A professzionális játékosok különböző pénzdíjas tornákon (Grand Slam-tornákon, férfiaknál az ATP-, nőknél a WTA-tornákon, illetve a Davis-kupa és Fed-kupa nemzetközi csapatversenyeken) méretik meg magukat, és az ezeken elért eredmény, ranglistapont alapján alakul ki a játékosok közötti világrangsor. A legnagyobb hagyományokkal rendelkező négy kiemelt torna (Australian Open, Wimbledon, Roland Garros, US Open) képezi az ún. Grand Slam-versenyeket, az ezeken elért siker jelenti a legnagyobb dicsőséget a játékosok számára. (JJ)

UEFA → *labdarúgás*

Universiade

Az olimpiák mintájára szervezett verseny, amelyen az egyetemista státusszal rendelkező versenyzők egyéni és csapatsportokban indulhatnak. A név az egyetem („university”) és olimpia („olympiade”) szavakból áll össze. Az olimpiai játékok után ez a legnagyobb, több sportágban tartott világvérseny. Az ~ szervezője az International University Sports Federation (FISU). 1923-ban Párizsban rendezték az első ~t, akkor még más néven (International Universities Championships). Két-négy évente rendezik a világ különböző nagyvárosaiban. Budapest is többször volt házigazdája. (JJ)

úszás

Az ~ az egyik legősibb mozgásforma. Ahogy a gyaloglás és a futás, az ~ is természetes mozgásigényből fakadó, könnyen elsajátítható és egész életen át folytatható sportággá vált. A szabad vizekben és épített uszodákban egyaránt űzhető, különleges élettani élvezeteket, testerősítést nyújtó ~ a legnépszerűbb sportágak közé került. Az úszóversenyeket különböző távokon rendezik, és a négy legismertebb változata a gyors~, a mell~, a pillangó- és a hát~. 1896-ban Hajós Alfréd gyors-ban szerezte az első magyar olimpiai aranyérmét. A Nemzetközi Úszószövetség (Fédération Internationale de Natation – FINA) 1908-ban alakult meg Londonban nyolc ország – köztük Magyarország – kezdeményezésére. Feladata az ~ szabályainak egységesítése, a nemzetközi versenyek szervezése és az ~ népszerűsítése. A szervezet székhelye Lausanne-ban van, jelenleg 209 nemzeti szövetség a tagja. 2017-ben a világbajnokságot – a FINA történetében először – Magyarországon rendezték. (JJ)

versenysport

A sportot űzők valamennyien kedvtelésből kezdenek el rendszeresen sportolni, többen azonban hivatásos szintre kívánnak lépni. Ennek az egyének és csapatok közötti vetélkedésnek nyújt szervezett és rendszeres kereteket a ~ rendszere. A ~ résztvevői mind országos, mind nemzetközi szinten megmérethetik tudásukat. Magyarországon a nagyobb városok, megyék által koordinált bajnokságokra nevezhetnek be azok az egyének és csapatok, akik vagy amelyek az országos bajnokságokban is indulni kívánnak. A legjobb versenyzőket a sportversenyek rendszere a legalacsonyabb szinttől hierarchikus rend-

szerben eljuttatja az országos bajnokságokon való indulási lehetőséghez, ahol a résztvevők elismerésben és jelentős anyagi juttatásban részesülhetnek. Az országos bajnokságok legjobbjai a nemzetközi versenyeken mérhetik meg magukat – egy nemzet válogatott sportolóiként. A nemzeti válogatottban való versenyzés joga a legnagyobb dicsőségnek számít, és általában jelentős előrejutást jelent a legjobb, legjobban szponzorált és fizető egyesületekhez. (JJ)

világ bajnokság

A legtöbb sportágban rendeznek ~ot, többnyire az olimpiai játékok időpontját elkerülő években. Számos sportágban azonban évente rendeznek ~ot, így biztosítva a legjobb versenyzők, egyéni sportolók és csapatok folyamatos nemzetközi megmérettetését, és így elégtve ki a szórakoztatóipar, a média elvárásait. A nemzetközi versenynaptárban a legnagyobb-nak, legnépszerűbbnek számító sportágak igyekeznek elkerülni egymást. A ~ok az utóbbi évtizedekben a nemzetközi politikai élet szereplői számára is vonzóak, és számos „csúcstalálkozóra” adnak lehetőséget – kötetlen keretek között. (JJ)

vívás

A vívás az egyik legrégebb és legkorábbi történelmi időkre visszatekintő sportág. A fennmaradt tárgyi emlékek szerint már az ókori Kínában és Egyiptomban is vívtak, a görögöknél és a római gladiátorjátéknál már eltérő fegyvernemeket is megkülönböztettek. A modern ~ gyökerei a középkori lovagok idejére vezethetők vissza, a lovagi tornák és a párbajok nemcsak a fegyverzet, hanem a ~technika fejlesztésében is nagy szerepet játszottak. A legjelesebb vívók az olaszok, a franciák

és a spanyolok voltak. A – három különböző fegyvernemben (kard, tőr, párbajtőr) – a kezdetektől jelen van az újkori olimpiai játékokon. A páston – mint vívótéren – vívott párbajt zsúri és gépi technika segítségével pontozzák, a találatok kardban a derék felett, a törvívásban a törzsön, a párbajtőrben az egész testfelületen érvényesek. A Nemzetközi Vívószövetség (Fédération Internationale d'Escrime – FIE) a ~ szabályainak egységesítésével, nemzetközi versenyek szervezésével és a sportág, illetve a nemzeti szervezetek képviselőivel foglalkozó testület. 1913-ban alakult Párizsban kilenc ország – köztük Magyarország – kezdeményezésére, székhelye Lausanne-ban található. A nemzetközi versenyek és az olimpiai játékok szervezése során szoros együttműködésben dolgozik a →*Nemzetközi Olimpiai Bizottsággal*. (JJ)

WADA →doppingvétség

zuhanyhíradó

A zuhanyozó a játék után nagyon fontos tisztálkodási hely a sportolók számára. A versenyfeszültség utáni lazítás során ott szokták kifejezni örömeiket, bánatukat a sportolók, amit a jól értesült bennfentesek továbbítanak. A legfrissebb hírek utáni hajsza a média világában természetes jelenségnek számít. Egyes klubok és játékosok csepegtetik az információkat, fokozzák a mérkőzések előtti izgalmakat újságban, rádióban, tévében és ma már az interneten is. Az a médium, amelyik a leggyorsabban tájékoztat – még ha nem is pontosan és tárgyilagosan –, jelentős számú olvasóra, nézőre számíthat. A ~ a „Hallottam, hallottuk!” kategóriába helyezi az információ forrását. Tény, hogy a játékosok nyilatkozási szabadságát szerződéseik tartalmazzák. A klub, a szponzor iránti teljes loja-

litás jellemzi a profikat, de mégis mondhatnak, súghatnak „valamit”, és minden információ felhasználható. A legjobb játékosok egészségi állapota, sérülésből való felépülése, magánélete, átigazolási tervei befolyásolják az eredményeket. Mindez információ az ellenfeleknek is meg a klub

szurkolóinak is. Hogy mire számíthatnak a milliárdos összegeket forgató sportfogadási irodák, azt egy-két nappal egy sorsdöntő mérkőzés előtt leggyorsabban a ~ból, az akár ismeretlen, nem azonosítható forrásból tudhatják meg. Ez persze lehet tájékoztató és dezinformatív célú is. (JJ)

MAGYARORSZÁG DIPLOMÁCIAI KAPCSOLATAI

Témavezető
SÁRINGER JÁNOS

A szócikkek szerzői

BICZÓ KRISZTINA (BK)	KESKENY ERNŐ (KE)
BREUER-ZEHEVI ÁDÁM DÁNIEL (BZÁD)	KISS RAJMUND (KR)
BUSLIG SZONJA ANDREA (BSZA)	KVECK PÉTER (KP)
CSEPNUS SÁNDOR (CS)	LEMÁK ELLA (LE)
CSOMA MÓZES (CSM)	MAGYARICS TAMÁS (MT)
DOMANICZKY ENDRE (DE)	MAKKAY LILLA (ML)
ÉRSZEGI MÁRK AURÉL (ÉMA)	MARINOVICH ENDRE (ME)
FEJÉRDY GERGELY (FG)	NYUSZTAY LÁSZLÓ (NYL)
FÜZES OSZKÁR (FO)	ÓDOR LÁSZLÓ (ÓL)
GYURCSÍK IVÁN (GYI)	SÁRINGER JÁNOS (SJ)
HAGYMÁSI TÜNDE (HT)	SIPOS ÉVA (SÉ)
HORVÁTH MIKLÓS (HM)	SZUROVSZKY KATALIN (SZK)
HÓVÁRI JÁNOS (HJ)	UJVÁRY GÁBOR (UG)
KECSKÉS D. GUSZTÁV (KDG)	WINTERMANTEL PÉTER (WP)

Afganisztáni Iszlám Köztársaság

Területe: 652 230 km².

Lakosainak száma: 36 643 815 fő.

Nemzeti ünnep: augusztus 19., a függetlenség kikiáltásának napja.

A diplomáciai kapcsolat felvételének éve: 1957.

A diplomáciai kapcsolat szintje: követ.

A diplomáciai kapcsolat nagykövetségi szintre emelése: 1964.

A magyar nagykövetség székhelye: –.

A magyar konzuli képviselet székhelye: Iszlámábád (Pakisztán) (konzulátus).

Az Afganisztáni Iszlám Köztársaság képviseletének székhelye: Bécs (Ausztria) (nagykövetség). (BK–SJ)

Albán Köztársaság

Területe: 28 748 km².

Lakosainak száma: 2 886 026 fő (becsült adat).

Nemzeti ünnep: november 28., a függetlenség kikiáltásának napja.

A diplomáciai kapcsolat felvételének éve: 1922.

A diplomáciai kapcsolat szintje: követ.

A diplomáciai kapcsolat ismételt felvétele: 1947.

A diplomáciai kapcsolat nagykövetségi szintre emelése: 1954.

Magyarország nagykövete 1990-től: Póka Ferenc 1990–1995, Bognár István 1995–1999, Mészáros Sándor 1999–2003, Szabó Sándor 2003–2007, Molnári Sándor 2007–2011, Huszár János 2011–2014, Heizer Antal 2014–2017, Balla Lóránt 2018–

A magyar nagykövetség székhelye: Tirana.

A magyar konzuli képviseletek székhelyei: Tirana (konzulátus). Tiszteletbeli konzul által vezetett konzuli képviselet működik az alábbi városokban: Durres, Shkodër (Shkodra).

Az Albán Köztársaság képviseleteinek székhelyei: Budapest (nagykövetség), Pécs (tiszteletbeli konzul által vezetett konzuli képviselet).

Magyarország és Albánia a diplomáciai kapcsolatokat 1922. március 31-én vette fel. Magyar nagykövetség 1954 óta működik Tiranában. 1961 és 1989 között → *ideiglenes ügyvivő* vezette a magyar képviseletet, majd 1990-től → *nagykövetet* akkreditált Magyarországra.

Az Albán Köztársaság megkésett állam- és nemzetfejlődésének történetében több magyar vonatkozás máig tartó hatása erősíti a Magyarország iránti rokonszenvet és együttműködési készséget. Az államalapítóként, az albán függetlenség atyjaként tisztelt Kasztrióta György, Szkan-der bég és Hunyadi János fegyverbarátsága az oszmán hódítás elleni, sokáig sikeres, majd elbukott küzdelemben erősen él az albán köztudatban. Az albán nemzeti ébredés korában ifj. Nopcsa Ferenc magyar polihisztor a huszadik század elején évekig élt az albánok között, ő lett a „szabadságharcos sasfiókák” első néprajz- és történetírója, geológusa, fényképésze és lobbistája. Azzal hiába megpróbálkozott, hogy ő legyen az általa annyira szeretett nép királya, de emlékét köztéri emléktáblák, shkodri díszpolgárság és egy tiranai tér neve, illetve az albán főváros nemzeti múzeumában lévő kötetei is őrzik.

Az 1912. november 28-án Vlorában kikiáltott független államiságot az első világháború elsodorta, az ország csak a múlt század húszas éveiben szilárdult meg kissé. 1928-ban Amet Zogu királlyá koronáztatva magát, felesége Apponyi Geraldine magyar grófnő volt. Az ország olasz befolyás, majd megszállás alá került, majd a második világháború fordulatai végén, 1944. november 29-én Enver Hoxha (Hodzsza)

kommunista partizánvezér vette át a hatalmat az ismét független országban. (A szintén albán többségű Koszovó azonban megint Szerbia része lett.) Az Albán Népköztársaság totális és brutális kommunista diktatúrája előbb Jugoszláviával, majd a szovjet blokk egészével, végül a maosita Kínával is szembefordulva teljesen elszigetelte magát a világtól, több évtizedes elmaradottsággal tetézve a történelmi hátrányokat.

A magyar–albán diplomáciai képviselőt ideiglenes ügyvivő volt 1961 és 1989 között. 1990-ben felkelés robbant ki, és kialakult a demokratikus rendszer, amely további két évtized múlva szilárdult meg annyira, hogy Albánia NATO-tag és EU-tagjelölt lehessen. A modernizációt és a nyugati integrációt külön erre kijelölt magyar szakértők is segítik. Az ismétlődő politikai és gazdasági válságok ellenére jól fejlődő Albániával hazánk gyümölcsöző, minden fontos területre szerződésekben is kiterjedő szövetségi viszonyt ápol. Az albán külpolitika erősen Amerika- és nyugatbarát orientációja mellett aktív kapcsolatokat ápol balkáni szomszédaival, korrekt viszonyban van Szerbiával is, támogatja a sokoldalú balkáni együttműködés kezdeményezéseit. Higgadt anyaországgént tart kapcsolatot a szerbiai, montenegrói és észak-macedóniai albán nemzeti kisebbségekkel, valamint az albán többségű Koszovói Köztársasággal, amellyel különösen szoros, de facto államszövetség felé közeledő viszonyban van. A remélt uniós csatlakozás és általános balkáni biztonságpolitikai tényezők miatt Albánia és Koszovó de jure egyesülése (Nagy-Albánia) egyelőre nincs a hivatalos politikai napirenden. Az albánok több mint fele felvilágosult, európai értékrendű muzulmán, és jelentős a keresztény kisebbségek aránya is. A diktatúra

totális vallásüldözésének elmúltával a mai Albánia a vallási tolerancia egyik mintája. Ugyanakkor jelentős a Görögországba, Olaszországba és Nyugat-Európába irányuló gazdasági migráció.

Magyarország az elsők között ratifikálta Albánia EU-val megkötött Stabilizációs és Társulási Megállapodását, illetve 2008. szeptember 15-én elsőként hirdette ki Albánia NATO csatlakozási jegyzőkönyvének ratifikálását. A problémamentes magyar–albán politikai kapcsolatok dinamikusan fejlődnek. Jelenleg huszonhárom állam- és kormányközi egyezmény és társulási megállapodás van érvényben a két ország között (légiügyi egyezmény, jogsegély-egyezmény, megállapodás az oktatási, kulturális és tudományos együttműködésről, megállapodás a kettős adóztatás elkerüléséről, megállapodás a beruházások ösztönzéséről és védelméről, a jogellenesen ott tartózkodó személyek államhatáron történő visszafogadásáról). Egyre jelentősebb az albán tengerpartra és a hegyvidékekre irányuló magyar turizmus, gyorsan fejlődnek az oktatási és kulturális kapcsolatok is. Shkodrában obeliszk és márványtábla őrzi az 1956-os forradalom és szabadságharc emlékét, a krujai Történeti Múzeumban Hunyadi János emlékszoba, Tiranában Hunyadi emléktábla és utca található. A → *Stipendium Hungaricum* ösztöndíjprogram lehetőséget biztosít az egyetemi tanulmányok elvégzésére az albán hallgatók számára. (FO)

Algériai Népi Demokratikus Köztársaság

Területe: 2 381 741 km².

Lakosainak száma: 43 378 027 fő (becsült adat).

Állami ünnep: november 1., a forradalom évfordulója.

A diplomáciai kapcsolat felvételének éve: 1962.

A diplomáciai kapcsolat szintje: nagykövet.

A magyar nagykövetség székhelye: Algír.

Magyarország nagykövete 1990-től: Horváth Tamás 1990–1995, Márton László 1995–2000, Szabó László 2000–2004, Marton Béla 2004–2008, Hajgató József 2008–2011, Püspök László 2011–2012, Mohi Csaba 2013–2014, Pritz Helga 2015–2020, Pántos György 2020–.

A magyar konzuli képviselő székhelye: Algír (konzulátus).

Az Algériai Népi Demokratikus Köztársaság képviselőjének székhelye: Budapest (nagykövetség).

Magyarország ideológiai alapon – a volt szovjet blokk más országaihoz hasonlóan – aktív segítséget nyújtott Algériának a Franciaország elleni függetlenségi háborúja során. Magyarország részt vett az új állam kikiáltása után az ország gazdaságának fejlesztésében és több nagyberuházásának megvalósításában. Az 1970-es, 1980-as években több magyar mérnök, orvos, technikus dolgozott Algériában, s több magyar vállalat volt jelen az országban. Magyar tervek alapján – a budapesti Népstadion mintájára – épült magyar mérnökök felügyelete mellett az 1972-ben átadott algíri labdarúgó-stadion, és magyar vállalatok segítkeztek a katonai repülőtér, lakótelepek, kórházak és iskolák létesítésében is. Ez a típusú együttműködés az 1990-es évektől abbamaradt, majd az Algériában 1991-ben elkezdődött „fekete évtized” polgárháborús körülményei hosszú időre lehetetlenné tették a kapcsolatépítést.

Magyarország az elsők közt ismerte el Algériát és létesített vele diplomáciai kapcsolatot 1962. április 7-én. Az algíri nagykövetség 1962 decemberében nyílt meg.

A szerződéses kapcsolatok rendezettek,

nincsenek nyitott kérdések. Algéria igényt tart a magyarországi politikai átmenet és gazdasági reformjainak tapasztalataira saját gazdaságának átalakítása, illetve diverzifikálásának előmozdítása érdekében. Fontos partnernek tekinti Magyarországot az Európai Unión belül, s számít támogatására az Unióhoz fűződő kapcsolatainak formálásában.

Sólyom László köztársasági elnök 2007-ben járt Algériában, Szili Katalin házelnök 2009-ben. Szijjártó Péter külgazdasági és külügyminiszter 2015. március 2-án, az Emberi Jogi Tanács genfi ülése kapcsán és 2016. szeptember 21-én, az ENSZ Közgyűlés margóján találkozott akkori algériai partnerével. 2017. január 10-én látogatott Algériába, ahol találkozott Abdelmalek Sellal miniszterelnökkel és Ramtane Lamamra külügyi államminiszterrel. Szijjártó Péter ezt követően 2020. október 27-én látogatott Algériába ismét, ahol találkozott Sabri Boukadoum külügyminiszterrel és Abdelaziz Djerrad miniszterelnökkel.

Magyarország és Algéria támogatja egymás jelöltjeit az ENSZ és más szervezetek különböző tisztségeinek betöltésére irányuló törekvéseiben. 2019. január 1.–2020. december 31. között az algíri magyar nagykövetség látta el a NATO összekötői feladatokat (NATO Contact Point Embassy, NATO CPE) Algéria irányában. Nemzetközi együttműködésünk egyik fontos platformja az Unió a Mediterrán Térségért fórum az EU tagállamai és a déli partnerek között, amelynek mindkét ország részese.

Algéria 2019-ben Magyarország 84. kereskedelmi partnere volt. A magyar export 77., az import a 139. helyet foglalta el. 2019-ben az export 21%-kal, 38,9 millió dollárra csökkent 2018-hoz képest. A kétoldalú Gazdasági Együttműködési Megállapo-

dást 2012. március 6-án, Algírban írták alá. A Magyar–Algériai Gazdasági Együttműködési Vegyesbizottság Budapesten, 2015. szeptember 7–8-án tartotta alakuló ülését, legutóbb 2017. december 4–5-én ült össze Algírban. A Vegyesbizottság ernyője alatt alakult meg 2017-ben a Közlekedési Műszaki Bizottság, amely 2018 májusában Budapesten tartotta első ülését infrastruktúra-fejlesztési kérdésekről.

Kulturális kapcsolataink első dokumentált eseménye Bartók Béla Algériában tett népdalgyűjtő útja 1913-ban. Ennek tiszteletére emléktáblát emeltek Biszkrában 2004-ben, amelyet Sólyom László köztársasági elnök ünnepélyesen megkoszorúzott 2007-es algériai látogatása során. Jelenlegi kulturális kapcsolataink alapja az 1965-ben aláírt Kulturális és Tudományos Együttműködésről Szóló Kormányközi Megállapodás. Erre épül a 2014-ben megkötött Oktatási és Tudományos Együttműködési Megállapodás Magyarország és az Algériai Népi Demokratikus Köztársaság Között című tárcaközi megállapodás. Magyarország ennek alapján évi 100 diák részére biztosít ösztöndíjat a → *Stipendium Hungaricum* (SH) program keretében, (mesterszintű tanulmányokra 90 helyet, PhD tanulmányokra 10 helyet). A 2019–20-as tanévben összesen 113 algériai hallgató tanult az SH program keretében hazánkban, amely szám az afrikai kontinensen belül a nyolcadik, az egész világot tekintve a 25. legnagyobb. (KP)

Amerikai Egyesült Államok

Területe: 9 833 517 km².

Lakosainak száma: 327 200 000 fő, a tengeren túli területekkel együtt (körülbelül) 331 000 000 fő.

A bruttó hazai termék (GDP) vásárlóerő-paritáson (PPP) 21 440 000 milliárd

USD, 1 főre számítva (vásárlóerő-paritáson) 62 794 USD (tengerentúli területek lakosságát nem számítva) (2020. évi adatok).

Állami ünnep: július 4., a Függetlenségi Nyilatkozat 1776-ban történt aláírásának évfordulója.

A diplomáciai kapcsolat felvétele: 1921.

A diplomáciai kapcsolat szintje: ügyvivő.

A diplomáciai kapcsolat ismételt felvétele: 1945. május 11., H. F. Arthur Schoenfeld az Frankfurt a. Main követi rangú képviselője Magyarországon. (Magyarország 1941. december 11-én megszakította a diplomáciai kapcsolatot az Frankfurt a. Mainkal.)

A diplomáciai kapcsolat nagykövetségi szintre emelése: 1966.

Magyarország nagykövete 1990-től: Zwack Péter 1990–1991, Tar Pál 1991–1994, Bánlaki György 1994–1998, Jeszenszky Géza 1998–2002, Simonyi András 2002–2007, Somogyi Ferenc 2007–2009, Szombati Béla 2009–2010, Szapáry György 2011–2015, Szemerényi Réka 2015–2017, Szabó László 2017–2020, Takács Szabolcs 2020–.

A magyar nagykövetség székhelye: Washington, D.C.

A magyar konzuli kapcsolatok székhelyei: Washington, D.C. (konzulátus), New York, NY (főkonzulátus), Chicago, IL (főkonzulátus), Los Angeles, CA (főkonzulátus), Houston, TX (alkonzulátus), Miami, FL (alkonzulátus). Tiszteletbeli konzul által vezetett konzuli képviselet működik az alábbi városokban: Atlanta, GA; Boston, MA; Buffalo, NY; Charlotte, NC; Cleveland, OH; Daytona Beach, FL; Hamden, CT; Denver, CO; Honolulu, HI; Minneapolis, MN; New Orleans, LA; Philadelphia, PA; Portland, OR; Puerto Rico;

Sacramento, CA; St. Louis, MO; Salt Lake City, UT; San Francisco, CA; Sarasota, FL; Seattle, WA.

Magyar kulturális intézet: Magyar Kulturális Intézet New York.

Az Amerikai Egyesült Államok képviselőinek székhelye: Budapest (nagykövetség; konzulátus).

Az első amerikai diplomáciai képviselő a Magyar Királyság területén 1869-ben jött létre, amikor konzuli ügynököt helyeztek ki az akkori Pestre. 1919. december 4-én Ulysses Grant-Smith-t nevezték ki az Frankfurt a. Main magyarországi megbízottjának azzal a céllal, hogy jelentést tegyen a politikai fejleményekről, valamint elősegítse a kereskedelmet. Magyarország 1922-ben nyitotta meg első külképviseleteit, a New York-i főkonzulátust, valamint további három alkonzulátust Pittsburghben, Chicagóban és Clevelandben. Az 1921. augusztus 29-i megállapodás aláírását követően, amely megalapozta Magyarország és az Frankfurt a. Main közötti baráti kapcsolatokat, Ulysses Grant-Smith ideiglenes ügyvivő vezetésével létrejött Budapesten az amerikai követség.

A hidegháborúban – a két politikai tábor elvi és az ideológiai különbségei miatt – a magyar–amerikai kapcsolatokat a távolságtartás jellemezte. Az enyhülés időszakában jelentős esemény volt Jimmy Carter elnöksége idején a →*Szent Korona* és a koronázási jelvények (koronázási kard, királyi jogar, országalma) visszajuttatása Magyarországra. A *Szent Korona* 1978. január 5-én érkezett meg Budapestre, az amerikai delegáció másnap adta át hivatalosan a magyar félnek. Az ~ az 1956-os magyar forradalom leverése után létrejött magyar kormányt egy ideig nem ismerte el legitimnek, csak 1966. november 28-án emelte nagykövetségi szintre a diplomá-

ci kapcsolatokat. Az 1980-as évek végén Magyarország – Lengyelország mellett – kiemelt figyelmet kapott a reformintézkedésekért, amit George H. W. Bush 1989. július 11–13. közötti magyarországi látogatásával ismert el. Bush elnök 1989-ben Budapesten bejelentette, hogy megnyitja a Magyar–Amerikai Vállalkozási Alapot a szélesebb körű kulturális és oktatási cserelehetőségek előmozdítása érdekében. Létrehozott egy békefenntartó programot is angol nyelvtanítás támogatására Magyarországon, és elindította az „amerikai sarkok” megszervezését és megnyitását Pécsen, Veszprémben és Debrecenben.

1990-től a magyar–amerikai kapcsolatok szorosabbá váltak. A Magyarországon tartott első szabad választások után George H. W. Bush elnök a közép-európai politikai vezetők közül elsőként Antall József miniszterelnököt hívta meg, aki 1990. október 14–20. között hivatalos látogatást tett az ~ban. Az amerikai elnök 1990 végén intézkedéseket jelentett be a magyar gazdaság támogatására, 47,5 millió dollár értékű külön hitelkerettel az aszály okozta takarmánygabona-kiesés pótlására. Antall József 1991. szeptember 30.–október 4. között munkalátogatást tett az ~ban, ahol ismét találkozott George Bush elnökkel. Clevelandben és New Yorkban megbeszélést folytatott az amerikai és a nemzetközi üzleti élet, illetve az amerikai magyarság képviselőivel. 1989 és 1993 között az Egyesült Államok több mint 136 millió dollárral támogatta a gazdasági szerkezetátalakítást és a magánszektor fejlesztését Magyarországon – a közép-európai demokráciát támogató SEED programon keresztül. Magyarország 1999 áprilisában teljes jogú tagja lett a NATO-nak, és így az ~ hivatalos szövetségese lett. Elmélyült az ~kal folytatott transzatlanti együttmű-

ködés, a magas szintű kétoldalú találkozók rendszeressé váltak (Medgyessy Péter és Orbán Viktor washingtoni látogatásai, illetve George W. Bush 2006. márciusi budapesti útja az 1956-os forradalom 50. évfordulóján, a szakminiszteri tárgyalások és a törvényhozók közötti párbeszéd).

Az ~ jelentős szerepet játszik a magyar gazdasági életben, 2018-ban Magyarországon 2. legjelentősebb Európán kívüli kereskedelmi partnere volt, részaránya a teljes magyar külkereskedelemben 2,4%. A kétoldalú áruforgalom 2018-ban 5,4%-kal, 5,7 milliárd dollárra nőtt. Az ~ a 2. legnagyobb tőkebefektető Magyarországon (Németországot követően), az MNB adatai szerint az Egyesült Államokból származó külföldi közvetlen tőkebefektetések (FDI) állománya (végső befektető országa szerint) 2016. év végén 12,4 milliárd dollárt ért el, ami a teljes állomány 15,3%-a. A KSH adatai alapján 2016-ban 1700 amerikai vállalat 105 000 főt foglalkoztatott Magyarországon. A 2. legnagyobb foglalkoztató, valamint a 3. legtöbb külföldi leányvállalattal rendelkező állam Magyarországon. (MT)

Andorrai Hercegség

Területe: 468 km².

Lakosainak száma: 77 000 fő (becsült adat).

Nemzeti ünnep: szeptember 8.

A diplomáciai kapcsolat felvételének éve: 1995.

A diplomáciai kapcsolat szintje: nagykövet.

A magyar nagykövetség székhelye: Madrid (Spanyolország).

A magyar konzuli képviselet székhelye: Barcelona (főkonzulátus).

Az Andorrai Hercegség képviseletének székhelye: Bécs (Ausztria) (nagykövetség). (BK–SJ)

Angolai Köztársaság

Területe: 1 246 700 km².

Lakosainak száma: 30 355 880 fő (becsült adat).

Állami ünnep: szeptember 17., a nemzeti hős napja.

A diplomáciai kapcsolat felvételének éve: 1975.

A diplomáciai kapcsolat szintje: nagykövet.

A magyar nagykövetség székhelye: Luanda.

A magyar konzuli képviselet székhelye: Luanda (konzulátus).

Az Angolai Köztársaság képviseletének székhelye: Budapest (nagykövetség). (BK–SJ)

Antigua és Barbuda

Területe: 443 km².

Lakosainak száma: 98 179 fő (becsült adat).

Nemzeti ünnep: november 1., a függetlenség napja.

A diplomáciai kapcsolat felvételének éve: 2005.

A diplomáciai kapcsolat szintje: nagykövet.

A magyar nagykövetség székhelye: –

A magyar konzuli képviselet székhelye: Havana (Kuba) (konzulátus).

Antigua és Barbuda képviseletének székhelye: – (BK–SJ)

Apostoli Szentsték

Területe: 0,44 km².

Lakosainak száma: 1000 fő (becsült adat).

Ünnepnap: A mindenkori pápa megválasztásának évfordulója, jelenleg március 13., Ferenc pápa megválasztásának napja.

Június 29. Szent Péter és Pál apostolok ünnepe.

Február 11. a Lateráni Szerződés évfordulója.

A diplomáciai kapcsolat ismételt felvétele: 1920.

A diplomáciai kapcsolat szintje: követ – nunciusz.

A diplomáciai kapcsolat helyreállítása: 1990, nagykövet – nunciusz.

Magyarország nagykövete 1990-től: Keresztes Sándor 1990–1995, Bratinka József 1995–1999, Tar Pál 1999–2002, Erdődy Gábor 2002–2009, Balassa János 2009–2010, Győriványi Gábor 2010–2015, Habsburg-Lotharingiai Eduard 2015–.

A magyar nagykövetség székhelye: Róma – Vatikán.

Apostoli Szentszék Nunciatúrájának székhelye: Budapest.

A Szentszékkel fennálló kapcsolatok elválaszthatatlanul összefonódnak a magyar államiság kezdeteivel, amit a nemzetközi elismerést is jelentő koronaküldés szimbolizál. Szent István király – zarándokház formájában – a kor szokásai szerint egyben magyar „érdekvédelmi képviselőt” is létesített Rómában. A középkor folyamán a kétoldalú kapcsolatok főbb kérdéseit a magyarországi kereszténység megszilárdítása s általában az egyház működési feltételei (köztük az ún. főkegyúri jog), a keleti irányban történő hitterjesztés, a belviszályokban való közvetítési kísérletek (l. az Anjou-ház trónra juttatása) képezték. Az európai politikában Magyarország és a Szentszék jobbra szövetségesként tekinthetett egymásra. Luxemburgi Zsigmondnak fontos szerep jutott a nagy nyugati egyházszakadás megszüntetésében (diplomáciai útja és a konstanzi zsinat), a pápák pedig rendszeres diplomáciai, pénzügyi, katonai támogatást nyújtottak hazánknak a török háborúk idején (pl. tizenöt éves háború, XI. Ince pápa és a Szent Liga). A XVI. századtól, közvetlen diplomáciai kapcsolatok híján, a bécsi udvarnál akkreditált nunciatúra volt illetékes a magyar ügyekben. A XVIII–XIX.

században több magyar főpap végezte tanulmányait Rómában, többek között a pápai diplomataképzőben, valamint a Habsburg-birodalom szentszéki nagykövetei sorában is több magyar arisztokrata található. Az első világháború után függetlenné vált Magyarország 1920-ban vette fel (a korabeli felfogás szerint újra) a közvetlen diplomáciai kapcsolatokat a Szentszékkel. 1920. február 27-én Gasparri bíboros → *Somssich József* külügyminiszternek írott levelében bejelentette, hogy a Szentszék felveszi a diplomáciai kapcsolatokat, és egyben megkérte az → *agrément*-t → *nunciusa* számára. *Somssich József* (miután lemondott miniszteri székéről) 1920. július 26-án adta át megbízólevelét XV. Benedek pápának. *Lorenzo Schioppa* nunciusz a megbízólevelét 1920. október 6-án adta át *Horthy Miklós* kormányzónak. A korszak főbb kérdéseit az elszakított területek magyar kisebbségének, illetve a magyar egyházak helyzetének rendezése alkotta. 1927-ben részleges megállapodás rendezte a püspöki kinevezések eljárásrendjét. A kapcsolatok csúcspontjának a pápa oldalkövete, *Eugenio Pacelli* bíboros által vezetett, 1938-ban tartott budapesti 34. Nemzetközi Eucharisztikus Kongresszus számít. A második világháború során a budapesti nunciatúra *Angelo Rotta* vezetésével embermentő, humanitárius segítséget nyújtott a rászorulóknak. *Mons. Angelo Rotta* és *Mons. Gennaro Verolino* megkapta a *Yad Vasem*től a Világ Igaza címet. A Magyarországot megszálló szovjet csapatok parancsnoka 1945. április 4-én utasította *Mons. Andelo Rottát* és *Mons. Gennaro Verolinot*, hogy negyvennyolc órán belül hagyják el Budapestet, → *persona non gratá*nak számítanak. Ezzel a hivatalos, nagykövet-nunciusi szintű diplomáciai kapcsolatok Magyarország

és a Szentszék között több mint negyven éven keresztül szüneteltek. Megemlítendő XII. Piusz pápa 1956-os kiállása a magyar szabadság ügye mellett.

1964-ben a Szentszék számára úttörő jellegű részleges megállapodás rendezte a püspöki kinevezések eljárásrendjét és rögzítette a fennmaradó vitás kérdéseket, bevezetve egy rendszeres konzultációs mechanizmust. 1977-ben VI. Pál pápa fogadta Kádár Jánost, 1987-ben II. János Pál pápa pedig Lázár György miniszterelnököt. 1980. október 8-án II. János Pál pápa szentelte fel a vatikáni Szent Péter-bazilika attemplomában a Magyarok Nagyszonya-kápolnát, mint az ezeréves kapcsolatok és a korabeli magyar művészet szimbolikus foglalatát.

Az 1990. február 9-én az Országházban kormányfői szinten aláírt szerződés helyreállította a diplomáciai kapcsolatokat. Budapesten létrejött az Apostoli Nunciatúra, Rómában pedig a Szentszéki Nagykövetség. A szerződés rögzítette, hogy Magyarországon az egyházat érintő kérdéseket „egyrészt az új Kánonjogi Kódex, másrészt a lelkiismereti és vallásszabadságról, valamint az Egyházzokról szóló új Törvény rendelkezései” szabályozzák. A Vatikánban 1997. június 20-án ugyancsak miniszterelnöki szinten aláírt, ún. Vatikáni Szerződés rendezte a Magyar Katolikus Egyház közszolgálati szerepvállalásának és finanszírozásának, valamint a volt egyházi ingatlanok visszaszolgáltatásának, illetve a kárpótlásnak a kérdéseit. 2010. december 27-én a magyar kormány és a Magyar Katolikus Püspöki Konferencia (Semjén Zsolt miniszterelnök-helyettes és Erdő Péter bíboros) megállapodást írt alá (1313/2010. XII. 27. Korm. határozat). A 2013. október 21-én Budapesten aláírt módosító megállapodás (2013. évi CCIX. törvény) megerősítette

„Az egyfelől a Magyar Köztársaság, másfelől az ~ között a Katolikus Egyház magyarországi közszolgálati és hitéleti tevékenységének finanszírozásáról, valamint néhány vagyoni természetű kérdéstről szóló, 1997. június 20-án aláírt Megállapodás módosításáról szóló Megállapodást”, illetve jogilag rendezte a Pápai Magyar Egyházi Intézet ingatlanviszonyait is.

Az 1994. január 10-én létrejött megállapodás rendelkezett a Katonai Ordináriátus (Tábori Püspökség) felállításáról és a fegyveres erők tagjainak lelkipásztori ellátásáról, amelynek alkalmazásáról 2008-ban született memorandum. 2015-ben együttműködési megállapodás született a Nemzeti Adó- és Vámhivatal és a Vatikánvárosi Állam pénzügyi információs hatósága között a pénzmosás elleni nemzetközi fellépésről. A Vatikáni Szerződés által előírt nyozott kétoldalú vegyesbizottsági konzultációs mechanizmus szolgál a hatályos megállapodások alkalmazásának és a felmerülő nehézségek rendezésének keretében. A kereszténység Nagy Jubileumával egybeeső magyar millenniumot II. János Pál pápa üzenetben (2000. augusztus 20.), majd apostoli levélben (2001. július 25.) köszöntötte. Magyarország 2000. szeptember 23-án hangversenyt adott a Vatikánban II. János Pál pápa tiszteletére, a Vatikáni Múzeum pedig 2001 októberében adott helyet A magyar kereszténység ezer éve – Hungariae Christianae Millennium című reprezentatív kiállításnak. 2011. május 27-én hazánk az Európai Unió Tanácsának soros elnöksége alkalmából rendezett hangversenyt XVI. Benedek pápa tiszteletére.

A még 1988-ban bejelentett meghívásnak eleget téve 1991. augusztus 16–20. között II. János Pál pápa apostoli utazást tett Magyarországon (Budapest, Esztergom, Móriapócs, Debrecen, Pécs, Szom-

bathely), melynek során a keresztény értékek szellemében történő megújulásra buzdította a rendszerváltoztatás utáni magyar egyházi és közéletet, és ismételten kiállt a közép-európai nemzeti kisebbségek jogai mellett is. A második pápalátogatásra 1996. szeptember 6–7-én, a Pannonhalmi Főapátság millenniuma adott alkalmat (Pannonhalma, Győr). Pápai döntés értelmében 2021. szeptember 5–12. között Budapesten rendezték meg az 52. Nemzetközi Eucharisztikus Kongresszust, melynek záró szertartását Ferenc pápa celebrálta a budapesti Hősök terén.

Magyar részről rendszeresek a hivatalos állam- és kormányfői látogatások a Vatikánban. Felső szintű állami delegációk képviselték hazánkat az olyan kiemelkedő vatikáni eseményeken, mint a magyar vonatkozású boldoggá avatások (Apor Vilmos 1997, Batthyány-Strattmann László 2003, IV. Károly 2004), II. János Pál pápa temetése (2005), majd boldoggá (2011), illetve szentté avatása (2014), XVI. Benedek pápa (2005), illetve Ferenc pápa beiktatási szertartása (2013). A Magyarországon celebrált boldoggá avatásokon és emlékévek alkalmával rendszerint pápai különmegbízott képviselte a Szentszékot.

A vatikáni magyar nagykövetség feladata Magyarország képviselete az ~nél. A Magyar Katolikus Püspöki Konferencia saját képviselettel rendelkezik a Szentszéknél a Pápai Magyar Intézet révén. A reláció sajátos jellegéből fakadóan a magyar nagykövetség nem foglalkozik külkereskedelmi, biztonságpolitikai és konzuli természetű ügyekkel. (ÉMA)

Argentín Köztársaság

Területe: 2 780 400 km².

Lakosainak száma: 44 694 188 fő (becsült adat).

Nemzeti ünnep: május 25., az 1810. évi májusi forradalom évfordulója.

A diplomáciai kapcsolat felvételének éve: 1924.

A diplomáciai kapcsolat szintje: követ.

A diplomáciai kapcsolat ismételt felvétele: 1949.

A diplomáciai kapcsolat nagykövetségi szintre emelése: 1964.

Magyarország nagykövete 1990-től: Major László 1990–1993, Mislej Károly 1994–1997, Bardócz Béla 1997–2002, Szőnyi Ferenc 2002–2005, Józsa Mátyás 2005–2008, Drexler András 2008–2011, Varga Koritár Pál 2011–2013, Barcsi Gyula 2013–2017, Gelényi Csaba 2017–

A magyar nagykövetség székhelye: Buenos Aires.

A magyar konzuli képviseletek székhelyei: Buenos Aires (konzulátus). Tiszteletbeli konzul által vezetett konzuli képviselet működik az alábbi városokban: San Carlos de Bariloche, Chaco, Rosario, Villa Angela.

Az Argentín Köztársaság képviseletének székhelye: Budapest (nagykövetség).

Az Osztrák–Magyar Monarchia 1870-ben Barátsági, Kereskedelmi és Hajózási Egyezményt kötött Argentínával, ezzel hivatalosan megnyílt a lehetőség a két ország közötti kapcsolatok megerősítésére is. A második világháború alatt megszakadt diplomáciai kapcsolatokat 1949-ben újra felvették. 2016-tól a budapesti argentin nagykövetség élén →*ideiglenes ügyvivő* állt, majd 2016-tól →*nagykövetet* küldött budapesti missziója élére.

Szerződéses keretek: Kulturális együttműködési egyezmény (1973), Tudományos és technológiai egyezmény (1974), Vízummentességi egyezmény (1990), Memorandum a külügyminisztériumok közötti

külpolitikai konzultációról (1992), Beruházásvédelmi egyezmény (1997), Vámhatóságok közötti együttműködésről szóló megállapodás (1997), Sportegyezmény (1997), Oktatási együttműködési megállapodás (2013), Gazdasági Együttműködési Megállapodás (2013), az ideiglenesen munkát vállaló turisták számára létrehozott ún. Working Holiday Scheme megállapodás (2019).

Kétoldalú magas szintű találkozók: Kövér László házelnök 2015-ben, → *Martonyi János* külügyminiszter 2012-ben, Göncz Árpád államfő 1997-ben járt Argentínában. Argentínáról a külügyminiszter 2000-ben, az alelnök (egyben a Szenátus elnöke) 1996-ban járt hazánkban. → *Szijjártó Péter* külgazdasági és külügyminiszter 2016-ban két alkalommal is folytatott kétoldalú megbeszélést Susana Malcorra argentin külügyminiszterrel nemzetközi konferenciák margóján. Semjén Zsolt miniszterelnök-helyettes 2016. októberben tett látogatást Argentínában. Szijjártó Péter külgazdasági és külügyminiszter 2018-ban és 2019-ben is találkozott Jorge Faurie argentin külügyminiszterrel nemzetközi konferenciák margóján.

A 2013-ban aláírt kétoldalú Gazdasági Együttműködési Megállapodás 2015-ben lépett hatályba. Argentína az elmúlt évtizedekben globálisan a 60–70., Latin-Amerikában pedig a 3.–4. kereskedelmi partnerünk volt. Magyarország kereskedelmi többlete állandó. A Nemzeti Agrárkutatói és Innovációs Központ (NAIK) 2015-ben agrárkutatói együttműködési megállapodást írt alá az INTA-val Buenos Airesben. Argentína évente huszonöt fős kerettel rendelkezik a → *Stipendium Hungaricum* ösztöndíjprogram keretén belül. Több magyar egyetem ápol kétoldalú kapcsolatokat argentin felsőoktatási intézményekkel.

Kezdeményező szerepet játszik az Argentínában bejegyzett Ars Hungarica Kultúra- és Zeneterjesztő Civil Szervezet, illetve Buenos Airesben az Argentínai Katolikus Magyarok Szövetségének otthona, a Mindszentynum, amely 2012 óta a Balassi Intézet társult intézménye. A három nagy emigrációs hullám következtében kialakult és a két ország között fontos összekötő kapcsot jelentő kb. 30–40 ezer lélekszámú argentinai magyar közösségnek országszerte 25 egyesülete és 3 bejegyzett egyházi közössége van. Ezek mindegyike tagja az Argentínai Magyar Intézmények Szövetségének. A magyar kultúra legújabb tárgyi jelenléte a Liszt Ferenc mellszobor, amelyet a neves Teatro Colón operaház első emeleti aulájában helyeztek el 2017 októberében. 2018-tól Benedek Zsuzsanna Argentínában élő magyar nyelvtanár kezdeményezésére magyar nyelvi kurzus indult a Buenos Aires-i Egyetem (UBA) jogi karán. 2017-ben Budapest és Buenos Aires között együttműködési megállapodást írtak alá. (SzK)

Ausztrál Államszövetség

Területe: 7 692 024 km², a külső területekkel együtt 14 369 279 km².

Lakosainak száma: 23 401 892 fő (2016), a külső területek lakosainak száma kb. 4000 fő.

A bruttó hazai termék (GDP) 1423 milliárd USD, 1 főre számítva 54 799 USD. (2020. évi adatok).

Állami ünnep: január 26. (Australia Day), a feyencek megérkezése Port Jacksonba (1788).

A konzuli kapcsolatok felvételének éve: 1967.

A konzuli kapcsolat szintje: főkonzul (2009-ig).

A diplomáciai kapcsolatok felvételének éve: 1972.

A diplomáciai kapcsolat szintje: nagykövet.

Magyarország nagykövete 1990-től: Por-dány László: 1990–1995, Varga György 1995–1999, Gyürk István 1999–2003, Fodor Lajos 2003–2007, Csaba Gábor 2007–2011, Sikó Anna 2011–2015, Gruber Attila László 2015–2018, Mikola István 2018–.

A magyar nagykövetség székhelye: Canberra (1975-től).

A magyar konzuli képviseletek székhelyei: Canberra (konzulátus), Melbourne (konzuli iroda), Sydney (külgazdasági és konzuli iroda). Tiszteletbeli konzul által vezetett konzuli képviselet működik az alábbi városokban: Brisbane, Adelaide, Perth.

Ausztrália képviseleteinek székhelye: Bécs, nagykövetség. 1966–1984 között, illetve 2013-tól a bécsi ausztrál nagykövetet akkreditálják Budapestre is (1985–2013 között Magyarországon is működött ausztrál nagykövetség). Konzuli ügyintézés: bécsi ausztrál nagykövetség (ausztrál állampolgároknak), berlini ausztrál nagykövetség (vízumügyek). Egyes ausztrál konzuli ügyekben kétoldalú egyezmény alapján a budapesti kanadai nagykövetség jár el.

Az ausztrál gyarmatokkal a kapcsolattartás kezdetben (XIX. század közepe) a London–Bécs reláción keresztül zajlott. Az 1860-as években különböző német fegyedelemsek követei képviselték az osztrák, majd az osztrák–magyar érdekeket Sydney-ben. Az első tiszteletbeli konzulátusokat az Osztrák–Magyar Monarchia 1871-ben állította fel Melbourne-ben és Sydney-ben. 1902-ben a sydney-i konzuli képviseletet főkonzulátusi rangra emelték, és hivatásos diplomatát neveztek ki főkonzullá. 1914-ben a Sydney igazgatása alá tartozó tiszteletbeli konzulátusok és alkonzulátusok: Melbourne (1871),

Adelaide (1885), Auckland (1897), Newcastle (1909), Perth (1910), Brisbane (1910). A két világháború között Magyarország érdekképviseletét Olaszország, a második világháború alatt és utána Svédország látta el. 1948–1956 között Ausztrália és Magyarország a londoni képviseletein keresztül érintkezett egymással. Magyarország először 1955-ben tervezte saját konzuli képviselet megnyitását Melbourne-ben, azonban a forradalom és szabadságharc miatt ez nem valósult meg. A magyar érdekek képviseletét, valamint a konzuli ügyek intézését 1956–1966 között előbb a Szovjetunió, majd Csehszlovákia képviseleteinek bevonásával látták el. A kapcsolatfelvétel előkészítésének első lépéseként 1964-ben magyar gazdasági képviseletet nyitottak Sydney-ben.

Fontosabb magyar delegációk látogatása Ausztráliában: → *Jeszenszky Géza* (1990), *Kádár Béla* (1992), *Gál Zoltán* (1995), *Göncz Árpád* (1995, 1999), *Orbán Viktor* (2000), *Szili Katalin* (2002), *Sólyom László* (2009), *Semjén Zsolt* (2011, 2013), *Németh Zsolt* (2013, 2017), *Kövér László* (2014), *Áder János* (2016), → *Szijjártó Péter* (2017). Fontosabb ausztrál delegációk látogatása Magyarországon: *Robert Hawke* (1989), *Gareth Evans* (1989), *Kerry Walter Sibraa* (1991), *Tim Fischer* (1999), *Bruce Billson* (2006), *Kevin Rudd* (2011), *Peter Slipper* (2012), *Julie Bishop* (2018). Fontosabb kétoldalú egyezmények (a hatálybalépés évével): kettős adóztatás elkerüléséről (1992), kiadatási (1997), nyugdíj/szociális biztonsági (2012), *Work and Holiday* (2017). (DE)

Azerbajdzsáni Köztársaság

Területe: 86 600 km².

Lakosainak száma: 10 205 8100 fő (becsült adat).

Nemzeti ünnep: május 28., a köztársaság napja (1918).

A diplomáciai kapcsolat felvételének éve: 1992.

A diplomáciai kapcsolat szintje: nagykövet.

A magyar nagykövetség székhelye: Baku.

A magyar konzuli képviselők székhelyei: Baku (konzulátus). Tiszteletbeli konzul által vezetett konzuli képviselő is működik Bakuban.

Az Azerbajdzsáni Köztársaság képviselőinek székhelye: Budapest (nagykövetség). (BK–SJ)

Bahreini Királyság

Területe: 760 km², a tengeren túli területekkel 672.379 km².

Lakosainak száma: 1 505 003 fő (becsült adat).

Nemzeti ünnep: december 16.

A diplomáciai kapcsolat felvételének éve: 1990.

A diplomáciai kapcsolat szintje: nagykövet.

Magyarország nagykövete 1990-től: Gál Bálint 1988–1992 (Kuvaitvárosban rezidens), 1990-től Bahreiben, (megbízólevelét nem adta át), Fehérvári Géza 1992–1995 (Kuvaitvárosban rezidens), Fábián Pál Jenő 1995–1999 (Kuvaitvárosban rezidens), Földesi Jenő 1999–2003 (Kuvaitvárosban rezidens), Gyuris János 2003–2007, Hóvári János 2008–2010 (megbízólevelét nem adta át), Csillag Ferenc 2010–2018 (Kuvaitvárosból, majd 2014-től Rijádból akkreditálva), Selmeci Balázs 2019– (Rijádból akkreditálva).

A magyar nagykövetség székhelye: Rijád (Szaúd-Arábia).

A magyar konzuli képviselők székhelyei: Rijád (Szaúd-Arábia) (konzulátus). Tiszteletbeli konzul által vezetett konzuli képviselő működik az alábbi városban: Manama.

A Bahreini Királyság képviselőinek székhelye: Berlin (Németország) (nagykövetség).

Bahrein – az Perzsa-öböl több más államához hasonlóan – a hidegháború időszakában tudatosan visszafogta kapcsolatépítését a szovjet blokk országaival. A két ország 1990. március 3-án létesített diplomáciai kapcsolatokat nagykövetségi szinten. Bahreinbe először a kuvaitvárosi, majd 2014 óta a rijádi nagykövetet akkreditálják. Manamában 2008. április 13-tól Garamvölgyi Balázs tiszteletbeli konzuli ügynök által vezetett iroda működik.

A szerződéses kapcsolatok kiépítése folyamatban van. A 2015-ben aláírt Gazdasági és Műszaki Együttműködésről szóló megállapodás jó kiindulópont további szerződések kidolgozásához, majd az együttműködés megalapozásához más szakterületeken. A magyar–bahreini kapcsolatok kiegyensúlyozottak, azokat megoldatlan politikai kérdések nem terhelik. Magyarország bahreini megítélése kedvező.

Hamad bin Ísza Ál Khalífa bahreini király 2019. április 22–24. között magánlátogatást tett Magyarországon, amelynek során udvariassági látogatáson fogadta Áder János köztársasági elnök. → *Szijjártó Péter* külgazdasági és külügyminiszter először 2019. február 6-án, Washingtonban, az ISIS Elleni Globális Koalíció ülésének margóján találkozott bahreini partnerével, Khálid bin Ahmed bin Mohammed Ál Khalífa külügyminiszterrel, ezt követően 2019. szeptember 27-én New Yorkban az ENSZ Közgyűlés margóján folytatott kétoldalú megbeszélést bahreini partnerével. Szijjártó Péter miniszter 2015. december 7-én munkareggelin látta vendégül Szalmán bin Ibrahim Ál Khalífa herceget, a bahreini Sport- és Ifjúsági Legfelsőbb Ta-

nács főtítkárárt (sportügyi államtitkár), az Ázsiai Labdarúgó Szövetség elnökét, a FIFA alelnökét. Magyarország és Bahrein eseti alapon támogatja egymás jelöltjeinek megválasztását a különböző nemzetközi szervezetekben.

Bahrein 2019-ben Magyarország 99. kereskedelmi partnere volt. A magyar kivitelben a 104., míg a behozatalban a 83. helyet foglalta el. A gazdasági együttműködés alapja a 2014. február 24-én, Manamában aláírt Gazdasági és Műszaki Együttműködésről szóló megállapodás. Erre építve hozták létre a Magyar–Bahreini Gazdasági Vegyesbizottságot. (KP)

Bangladesi Népi Köztársaság

Területe: 148 460 km².

Lakosainak száma: 165 650 853 fő (becsült adat).

Nemzeti ünnep: március 26., a függetlenség napja.

A diplomáciai kapcsolat felvételének éve: 1972.

A diplomáciai kapcsolat szintje: nagykövet.

A magyar nagykövetség székhelye: Új-Delhi (India).

A magyar konzuli képviseletek székhelyei: Új-Delhi (India) (konzulátus). Tiszteletbeli konzul által vezetett konzuli képviselet működik az alábbi városban: Dakka.

A Bangladesi Népi Köztársaság képviseletének székhelyei: Bécs (Ausztria) (nagykövetség), Budapest (tiszteletbeli konzul által vezetett konzuli képviselet). (BK–SJ)

Barbados

Területe: 430 km².

Lakosainak száma: 294 560 fő.

Nemzeti ünnep: november 30., a függetlenség napja.

A diplomáciai kapcsolat felvételének éve: 1978.

A diplomáciai kapcsolat szintje: nagykövet.

A magyar nagykövetség székhelye: –

A magyar konzuli képviselet székhelye: Havana (Kuba) (konzulátus).

Barbados képviseletének székhelye: – (BK–SJ)

Belarusz Köztársaság

Területe: 207 600 km².

Lakosainak száma: 4 459 000 fő (becsült adat).

Nemzeti ünnep: július 3., a függetlenség napja.

A diplomáciai kapcsolat felvételének éve: 1992.

A diplomáciai kapcsolat szintje: nagykövet.

Magyarország nagykövete 1992-től: Varsóból akkreditálva: Engelmayer Ákos 1992–1995, Hárs Gábor 1995–1998, Bába Iván 1998–2000, Katona Tamás 2000–2001. Moszkvából akkreditálva: Keskeny Ernő 2001–2002, Kontra Ferenc 2002–2005, Székely Árpád Gyula 2005–2008. Minszkben akkreditálva: Kontra Ferenc 2008–2012, Sziklavári Vilmos 2012–2018, Csutora Zsolt 2018–.

A magyar nagykövetség székhelye: Minszk.

A magyar konzuli képviseletek székhelyei: Minszk (konzulátus). Tiszteletbeli főkonzul által vezetett konzuli képviselet működik az alábbi városban: Breszt.

A Fehérorosz Köztársaság képviseletének székhelye: Budapest (nagykövetség).

A Szovjetunió felbomlása után Magyarország 1992. február 12-én vette fel a ~gal a diplomáciai kapcsolatokat. Belaruszia 2000 januárjában nyitotta meg a nagykövetségét Budapesten, Magyarország pedig 2008 júniusában a belorusz fővárosban. Magyarország tiszteletbeli főkonzulja Szergej Nedbajlov Bresztben.

Belarusz hazánk 54. kereskedelmi partnerre (2018). Az áruforgalom (2018) 213,8 millió USD. A magyar export: 133,2 millió USD, az import: 80,6 millió USD).

A két ország között többek között beruházásvédelmi, kettős adózást kizáró és oktatási megállapodás van érvényben. A Magyar–Belorusz Gazdasági Együttműködési Kormányközi Bizottság magyar tagozatának elnöke Vargha Tamás államtitkár, a belorusz tagozat elnöke Oleg Kravcsenko külügyminiszter-helyettes. (KE)

Belga Királyság

Területe: 30 528 km².

Lakosainak száma: 11 609 163 fő (becsült adat).

Nemzeti ünnep: július 21.

A diplomáciai kapcsolat felvételének éve: 1921.

A diplomáciai kapcsolat szintje: követ.

A diplomáciai kapcsolat ismételt felvétele: 1947.

A diplomáciai kapcsolat nagykövetségi szintre emelése: 1963.

Magyarország nagykövete 1990-től: Granasztói György 1990–1995, Kiss Tibor 1995–2000, Trócsányi László 2000–2004, Robák Ferenc 2004–2008, Herynes Zoltán 2008–2012, Kovács Tamás Iván 2012–2014, Nagy Zoltán 2015–2018, Kovács Tamás Iván 2018–.

A magyar nagykövetség székhelye: Brüsszel.

A magyar konzuli képviselők székhelyei: Brüsszel (konzulátus). Tiszteletbeli konzul által vezetett konzuli képviselő működik az alábbi városban: Tubize.

Magyar kulturális intézet: Magyar Kulturális Intézet Brüsszel.

A Belga Királyság képviselőjének székhelye: Budapest (nagykövetség).

A magyar–belga kapcsolatok előzményeként a középkori németalföldi tartomá-

nyokkal kialakult gazdag és sokrétű történelmi (politikai, dinasztikus, művelődési, gazdasági, társadalmi, tudományos) kapcsolatok említendők, melyek visszanyúlnak a X. századra. A mai Belgium az Egyesült Németalföldi Királyságból (1815) az 1830-as felkelés eredményeképpen kivált (1831) ~ örököse. Első királya, I. Lipót (Szász–Coburg dinasztia) az európai diplomácia kiemelkedő alakja. Föderális államberendezkedése (mely diplomáciai kapcsolatok tekintetében is sajátos jelentőséggel bír) 1994-ben alakult ki: a szövetségi kormány mellett külön kormánya van a három régiónak (flamand, vallon, Brüsszel), illetve a két közösségnek (francia és német), melyek nemzetközileg is aktívak. Magyarország és Belgium között a diplomáciai kapcsolatok közvetlen létesítése 1921 áprilisában volt. Az első Budapesten akkreditált belga követ 1921 decemberében adta át megbízólevelét Horthy Miklós kormányzónak. 1926–1933 között Jacques Davignon örgróf vezette a külképviseletet, aki jelentősen hozzájárult a kétoldalú kapcsolatokban található feszültségek oldásához. A belga diplomaták a kezdetektől a gazdasági kapcsolatok erősítését szorgalmazták. A két ország viszonyában meghatározó pozitív esemény volt 1923–1930 között több mint 20 ezer magyar gyermek belgiumi vendéglátása.

Az első magyar követ Woraciczky Olivér gróf volt, aki kisebb megszakításokkal többször is vezette a képviseletet a két háború közötti időben. Budapest is szorgalmazta a gazdasági kapcsolatok fejlesztését, illetve Belgiumon keresztül megpróbált kitörni a nemzetközi elszigeteltségből. 1933-tól a két ország viszonya szívélyes maradt ugyan, de erre Németország árnyéka vetült. Belgium lerohanása után, 1940. július 16-án a brüsszeli magyar követség megszűnt,

de Budapest Ambró Ferencet követi megbízatásából csak 1941. július 22-én mentette fel, így tiltakozva a német agresszió ellen. Brüsszelben a német megszállás idején 1944. szeptember 3-ig magyar konzulátus működött. Budapestről 1941 áprilisában távozott Belgium követe, és a belga érdekek képviseletét az Amerikai Egyesült Államokra bízta.

A második világháború alatt Magyarország és Belgium között nem állt be a hadiállapot. A diplomáciai kapcsolatokat 1947-ben állították helyre a bécsi belga követ akkreditálásával, akit ügyvivő képviselt Magyarországon. Belgiumban a magyar követség 1949-ig a párizsi diplomáciai képviselet alá tartozott, a követ Auer Pál volt, aki 1947 májusában lemondott. Őt követte Károlyi Mihály, aki 1949-ben szintén távozott posztjáról. Az 1950-es évek elején egymást váltották a Rákosi Mátyáshoz hű káderek a követség élén, akiknek fő tevékenysége a második világháború utáni politikai emigráció megfigyelése és a kommunista propaganda terjesztése, illetve a testvérpárttal való kapcsolat ápolása volt. A viszony feszült volt: a budapesti belga követség ügyvivőjét és munkatársait állandóan kémkedéssel vádolták a magyar hatóságok. 1952-ben Guy Caritat de Peruzzis a kapcsolatok megszakítását javasolta Brüsszelnek. Ez nem történt meg, de 1953-ban több mint fél évig a budapesti képviseletet alacsony rangú diplomata vezette. Az enyhülés jelei 1956 nyaratól észlelhetők, ekkor tervezték a magasabb szintű kapcsolatfelvételt, illetve a kormány és parlamenti delegációk kölcsönös látogatását, kétoldalú egyezmények megkötését. Az 1956-os magyar forradalom és szabadságharc alatt a budapesti belga követség tájékozódott és közvetített. A követ, Frédéric Collon, aki jól beszélt oroszul, nyu-

gati diplomaták szószólójaként is fellépett. A forradalom leverése után a belga kormány befogadott kb. 6000 magyar menekültet, tartotta magát a NATO-tagállamok közös álláspontjához, de nem szorgalmazta a kétoldalú kapcsolatok teljes befagyasztását.

1963-ban nagyköveti rangra emelkedett a két ország diplomáciai kapcsolata. Az 1960-as években háromszorosára nőtt az áruforgalom, és 1965-ben kulturális egyezmény is született. 1967-től megkezdődtek a miniszteri szintű látogatások is. 1968-ban kulturális tárcavezetők egyeztettek, 1973-ban belga parlamenti delegáció látogatására került sor, 1984-ben miniszterelnöki szintű egyeztetések történtek, majd 1987-ben Kádár János Belgiumba látogatott.

A brüsszeli magyar nagykövetségre 1958-tól fontos szerep hárult az európai integrációs folyamat követésében is. A követség 1978-tól közreműködött az *→Európai Gazdasági Közösséggel* folyó tárgyalásokban és a szektorális egyezmények megkötésében, illetve az 1988-as kereskedelmi megállapodásban. 1989-től a külképviselet részt vett az Európai Unióhoz és a NATO-hoz való csatlakozás előkészítésében. 1990–1994 között Granasztói György nagykövet vezette ezt a munkát. A hivatalos látogatások keretében 1990-ben I. Baldwin, 2002-ben II. Albert király látogatott Budapestre.

1989-től a hangsúly a gazdasági kapcsolatokra helyeződött. 1999-ben a kereskedelmi forgalom 1,8 milliárd dollár volt, ami 2019-ben 5,78 milliárd euróra nőtt. A rendszerváltoztatást követően mintegy 200 belga érdekeltségű vállalat telepedett meg Magyarországon. Belgium a befektetések területén a hetedik-nyolcadik legfontosabb partner lett. 1993-tól, Belgium

szövetségi állammá alakulásától az egyes régiók is képviseltetik magukat Budapesten. A gazdaság mellett a kulturális kapcsolatok is jelentősek, amit egyebek mellett az 1999-ben Brüsszelben megnyitott Europalia Hungaria kiállítás, vagy 2019-ben Rubens képeinek magyarországi bemutatója is jól fémjelzett. 2004-ben magyar kulturális intézet nyílt Brüsszelben. (FG)

Belize

Területe: 22 966 km².

Lakosainak száma: 399 588 fő (becsült adat).

Nemzeti ünnep: szeptember 21., a függetlenség napja.

A diplomáciai kapcsolat felvételének éve: 2005.

A diplomáciai kapcsolat szintje: nagykövet.

A magyar nagykövetség székhelye: Mexikóváros (Mexikó).

A magyar konzuli képviselet székhelye: Mexikóváros (Mexikó) (konzulátus).

Belize képviseletének székhelye: Budapest (tiszteletbeli konzul). (BK–SJ)

Benini Köztársaság

Területe: 112 622 km².

Lakosainak száma: 12 864 634 fő (becsült adat).

Állami ünnep: augusztus 1., a függetlenség napja (1960).

A diplomáciai kapcsolat felvételének éve: 1962.

A diplomáciai kapcsolat szintje: nagykövet.

A magyar nagykövetség székhelye: Abuja (Nigéria).

A magyar konzuli képviselet székhelye: Abuja (Nigéria) (konzulátus).

A Benini Köztársaság képviseleteinek székhelyei: Genf (nagykövetség), Budapest (tiszteletbeli konzul által vezetett konzuli képviselet). (BK–SJ)

Bissau-guineai Köztársaság

Területe: 36 125 km².

Lakosainak száma: 1 927 104 fő (becsült adat).

Állami ünnep: szeptember 24., a függetlenség napja.

A diplomáciai kapcsolat felvételének éve: 1973.

A diplomáciai kapcsolat szintje: nagykövet.

A magyar nagykövetség székhelye: Lisszabon (Portugália).

A magyar konzuli képviselet székhelye: Lisszabon (Portugália) (konzulátus).

A Bissau-guineai Köztársaság képviseletének székhelye: Moszkva (nagykövetség). (BK–SJ)

Bolgár Köztársaság

Területe: 110 879 km².

Lakosainak száma: 6 966 899 fő (becsült adat).

Nemzeti ünnep: március 3.

A diplomáciai kapcsolat felvételének éve: 1920.

A diplomáciai kapcsolat szintje: követ.

A diplomáciai kapcsolat ismételt felvétele: 1947.

A diplomáciai kapcsolat nagykövetségi szintre emelése: 1954.

Magyarország nagykövete 1990-től: Szabó Sándor 1990–1996, Tick Tamás 1996–2000, Kolozsi Béla 2000–2005, Faller Jenő 2005–2008, Láng Judit 2008–2012, Klein András 2012–2016, Balázsne Harangozó Tekla 2016–.

A magyar nagykövetség székhelye: Szófia.

A magyar konzuli képviseletek székhelyei: Szófia (konzulátus). Tiszteletbeli főkonzul által vezetett konzuli képviselet működik az alábbi városban: Várna.

Magyar kulturális intézet: Magyar Kulturális Intézet, Szófia.

A Bolgár Köztársaság képviseletének székhelye: Budapest (nagykövetség).

A magyar köztudatból hiányzik annak számon tartása, hogy a magyarok és a bolgárok sorsa az ismert őstörténetünk és a népvándorlások óta, sőt honfoglalásunkat illetően is milyen szorosan összefonódik. Az első, a maga korában nagyhatalomnak számító bolgár állam a bugi csatában (895) megverte a magyarokat, s eleink főleg ezért települtek le a Kárpát-medencében. Az akkori Nagy Bolgár Birodalom lett a szláv írásbeliség és a cirill ábécé, a szláv keleti keresztény egyházi nyelv, azaz a szláv kultúra bölcsője. A második bolgár állam 1186-tól a XIV. század végéig állt fenn, attól kezdve egészen 1878-ig az oszmán hódítás igájában volt. A törökök alól felszabadító oroszoktól kapták a bolgárok első, a maga idejében korszerű alkotmányukat, de Bulgária csak 1908-ban vált elismert szuverén állammá. A háborúk és a nagyhatalmak közben és utána is többször is átszabták az ország határait. A minden szomszédjával hadakozó, de a balkáni, majd a világháborúkban is vesztes, többször megcsönkített, a húszas-harmincas években is csak elmaradott királyságként botladozó Bulgária 1944-ben betagozódott a szovjet tömbbe, 1989-ig a többi kommunista diktatúrához hasonló, felemás modernizációval haladva. 1990 után a demokratikus köztársaságban jobb- és baloldaliak mellett még az utolsó cár is volt miniszterelnök, az ő idejében lett az ország a NATO tagállama, és ekkor fejezték be az EU-s csatlakozási tárgyalásokat is. Az uniós belépés (2007) után is fennmaradt, rendszerszintűnek tartott korrupció miatt Bulgária (Romániával együtt) mindmáig egy külön ellenőrzési mechanizmus alatt van, s nem tagja a Schengen-övezetnek. Bulgária a gyakori belpolitikai válságok közepette is sokat ledolgozott történelmi hátrányából, elsősorban az infrastruktúra, az ipari szerkezetváltás, a

szolgáltatások és az idegenforgalom terén. Geopolitikai fontosságához képest Bulgária kisebb nemzetközi figyelmet kap, s – szakítva korábbi harcosságával, amely miatt a „Balkán Poroszországának” titulálták – maga is stabilitási tényezőként, a balkáni, a fekete-tengeri és a Duna-menti együttműködés szorgalmazójaként lép fel. Valamennyi szomszédjával, így Törökországgal (mivel alapvetően rendeződött a bulgáriai török kisebbség helyzete), valamint a történelmi rivális Romániával és Szerbiával is konstruktív kapcsolatban áll. Törekszik a korábbi, „túl szoros” helyett partneri kapcsolatra Oroszországgal is, amelynek ma is komoly súlya van a bolgár közvéleményben. A NATO-ban és az Európai Unióban megjelenik az Észak-Macedóniához fűződő, mély történelmi gyökerű vitája. A macedón nyelv és nemzet a bolgárból vált ki, a történelmi örökségen, az összekötő és elválasztó elemeken egyelőre nem sikerült megosztani, emiatt 2020-ban Szófia meggátolta Észak-Macedónia uniós csatlakozási tárgyalásainak megkezdését. Minden területre kiterjedő, folyamatosan korszerűsített szerződések szabályozzák a bizalmi szövetségi, kölcsönös rokonszenven is alapuló, problémamentes együttműködést. Ennek emberi dimenziójaként évtizedek óta tömeges a magyar turizmus a bolgár tengerpartra, a hegy- és borvidékekre, valamint a görög és olasz ókori, középkori kulturális emlékekkel vetekedő, több évezredes bulgáriai régészeti, építészeti és vallási nevezetességek helyszíneire. (FO)

Bolíviai Többnemzetiségű Állam

Területe: 1 098 581 km².

Lakosainak száma: 11 639 909 fő (becsült adat).

Nemzeti ünnep: augusztus 6., a függetlenség napja.

A diplomáciai kapcsolat felvételének éve: 1952.

A diplomáciai kapcsolat szintje: követ.

A diplomáciai kapcsolat nagykövetségi szintre emelése: 1970.

A magyar nagykövetség székhelye: Lima (Peru).

A magyar konzuli képviseletek székhelyei: Lima (Peru) (konzulátus). Tiszteletbeli konzul által vezetett konzuli képviselet működik az alábbi városban: La Paz.

A Bolíviai Többnemzetiségű Állam képviseletének székhelye: Bécs (Ausztria) (nagykövetség). (BK–SJ)

Bosznia-Hercegovina

Területe: 51 129 km².

Lakosainak száma: 3 791 622 fő (becsült adat).

Nemzeti ünnep: –

A Szerb–Horvát–Szlovén Királysággal a diplomáciai kapcsolatok felvétele 1919. december 18-án történt meg. A két világháború között Belgrádban magyar követség (1941-ig), majd Szerbia német megszállása után magyar konzulátus működött. 1947. január 4-től követi szinten vezették a magyar belgrádi követséget, amelyet 1956. október 3-án emeltek nagykövetségi rangra.

A diplomáciai kapcsolat felvételének éve: 1992.

A diplomáciai kapcsolat szintje: nagykövet.

Magyarország nagykövete 1994-től: Bagi Gábor 1994–1995, Szalay Zsolt 1995–1997, Kocsis Kálmán 1997–2002, Varga István 2002–2006, Varga Imre 2006–2009, Tóth László 2010–2011, Pandur József László 2011–2014, Négyesi József 2014–2018, Pósa Krisztián 2018–.

A magyar nagykövetség székhelye: Sarajevó.

A magyar konzuli képviseletek székhelyei: Sarajevó (konzulátus). Tiszteletbeli konzul által vezetett konzuli képvise-

let működik az alábbi városokban: Banja Luka, Mostar, Tuzla.

Bosznia-Hercegovina képviseletének székhelye: Budapest (nagykövetség).

~ nagyon szorosan kapcsolódik a magyar történelemhez. II. (Vak) Béla magyar király (1131–1141) Boszniát a királyságához csatolta, s a magyar befolyás a későbbi bizánci hatalom, majd az első önálló boszniai állam idején is fennmaradt, egészen addig, amíg a terület az Oszmán Birodalom uralma alá került. Az ott élő szláv lakosság körében kialakult bosnyák-muzulmán etnikum az adott keretek között jól fejlődött, miközben megmaradt a görögkeleti szerbek és a katolikus horvátok népcsoportja is. Később a török birodalom hanyatlása helyi felkelésekhez vezetett, amelyekbe a balkáni államok és a mindenkori nagyhatalmak rendre beavatkoztak.

A diplomáciatörténetben „keleti kérdés-ként” ismert csatározások fordulópontjaként a töröktől felszabadult ~t 1878-ban az Osztrák–Magyar Monarchia tartományává tették. Ennek kormányzója a Monarchia pénzügyminisztere, Kállay Benjámin, korának egyik legkiválóbb diplomataja és tudós balkanistája volt, kiemelkedő nyelv- és helyismerettel. Kállay a többnemzetiségű Bosznia felemelkedése érdekében jelentős politikai, gazdasági, közigazgatási és infrastrukturális fejlesztéseket hajtott végre. (Az elsők között ismerte fel azt is, hogy az iszlám civilizáció általában is modernizációra szorul, különben veszélyes lesz önmagára és másokra is.) Kállay törekvéseit azonban elsodorták a nemzeti ébredés hullámai a szerbek és a horvátok körében, és a magukat immár nemzetként is bosnyáknak nevező muzulmánok is egyre inkább a nagy délszláv állam tervéhez csatlakoztak. A két világháború közötti Jugoszláviát feszítő szerb–horvát ellentétek

kis híján Bosznia szétesztásához vezettek. A második világháború véres fordulataiban Bosznia területén jött létre a kommunista vezetésű antifasiszta fegyveres és politikai mozgalom, ennek győzelme után a második Jugoszlávia egyik tagköztársaságaként (hat közül) alakult újjá az ország, a néhai Monarchia idején érvényes határai között. A bosnyákok ebben is viszonylag jól boldogultak, de az állam felbomlása láttán, 1992. április 5-én a népszavazáson a muzulmán és a horvát lakosság a függetlenség kikiáltása mellett döntött. A népesség egyharmadát adó boszniai szerbek válaszul az általuk többségben lakott részeken kikiáltották a saját Szerb Köztársaságukat (nem azonos Szerbia Köztársasággal). A kirobbant, népirításokkal és emberiség elleni bűnökkel is súlyosított hosszú beháborúnak amerikai vezetésű nyugati politikai és katonai beavatkozás vetett véget. 1995-ben a Daytoni Egyezményben az országot 51–49 %-os arányban felosztották a Bosnyák–Horvát Föderáció és a Szerb Köztársaság között (Brčko külön körzet maradt). A két, entitásnak nevezett országrész is föderációt alkot egymással. Ez a nemzetközileg elismert szövetségi állam 1992 óta nagyköveti szintű diplomáciai kapcsolatban áll hazánkkal is. A szövényes közjogi berendezésű állam mindmáig nemzetközi protektorátus alatt áll, ENSZ-főképviseelő vezetésével. A szövetségi köztársaság azonban szinte csak „papíron” működik, vagy azon sem. Noha az európai integráció kapuja elvben nyitva áll – társulási szerződése van –, egyelőre sem a közös állam, sem két fő alkotórésze nem képes a szükséges előrelépésre. Bár a szövetségi állam a NATO tagsági akcióprogramjának is része, kétséges, hogy a szerb országrész valóban tervezi-e a csatlakozást. Noha a békét biztosító daytoni kompromisszum már a fejlődés akadálya, egyelőre

nincs más jó megoldás. A boszniai szerbek többsége az országrész Szerbiába történő betagozódásának távlatát látja. (Belgrád ezt saját uniós csatlakozása érdekében egyelőre ellenzi). A muzulmán-horvát részen belül is vannak feszültségek. A valóságban az etnikai alapú állam- és közigazgatás meghaladásán múlik az állam jövője. A gondokat súlyosbítja a munkanélküliség miatti kivándorlás, valamint a külföldről érkező muzulmán migrációs nyomás, az iszlám szélsőségesek feltűnése is.

Magyarország a független ~ euro-atlanti jövőjét sokrétűen támogatja, az integrációt segítő szakemberekkel és a vonatkozó szervezetekben és programokban dolgozó magyarok révén is. Az újjáépítésben nagy megbecsülést szereztek a Magyar Honvédség békefenntartói (jelképes erejű volt a történelmi Öreg-híd feltámasztása Mostarban). A sok évszázados kapcsolatok ma a szövetségi állammal és részeivel is barátiak, szerződésekben rendezettek, jó keretet adva a gazdasági és kulturális együttműködésnek. (FO)

Botswanai Köztársaság

Területe: 581 730 km².

Lakosainak száma: 2 317 233 fő (becsült adat).

Nemzeti ünnep: szeptember 30.–október 1., a függetlenség napja.

A diplomáciai kapcsolat felvételének éve: 1980.

A diplomáciai kapcsolat szintje: nagykövet.

A magyar nagykövetség székhelye: Pretoria (Dél-Afrika).

A magyar konzuli képviseletek székhelyei: Pretoria (Dél-Afrika) (konzulátus). Tiszteletbeli konzul által vezetett konzuli képviselet működik az alábbi városban: Gaborone.

A Botswanai Köztársaság képviseletének székhelye: – (BK–SJ)

Brazil Szövetségi Köztársaság

Területe: 8 515 770 km².

Lakosainak száma: 211 715 973 fő (becsült adat).

Nemzeti ünnep: szeptember 7., a függetlenség napja.

A diplomáciai kapcsolat felvételének éve: 1923.

A diplomáciai kapcsolat szintje: követ.

A diplomáciai kapcsolat ismételt felvétele: 1961.

A diplomáciai kapcsolat nagykövetségi szintre emelése: 1974.

Magyarország nagykövete 1990-től: Benyhe János 1990–1995, Tóth Gábor 1996–2000, Rózsa Tamás 2000–2004, Németh József 2004–2006, Pólyi Csaba 2007–2010, Szijjártó Csaba 2010–2014, Konkoly Norbert 2014–2018, Szentgyörgyi Zoltán 2018–.

A magyar nagykövetség székhelye: Brazília város.

A magyar konzuli képviseletek székhelyei: Brazília város (konzulátus), São Paulo (főkonzulátus). Tiszteletbeli konzul által vezetett konzuli képviselet működik az alábbi városokban: Salvador (főkonzul), Fortaleza (főkonzul), Porto Alegre (főkonzul), Belo Horizonte, Florianópolis, Jaraguá do Sul, Manaus, Rio de Janeiro, Curitiba.

A Brazil Szövetségi Köztársaság képviseletének székhelye: Budapest (nagykövetség).

A magyar–latin-amerikai kapcsolatokon belül Brazília kiemelt relációnak számít, Magyarország egyik legfontosabb kereskedelmi partnere a térségben. A két ország kapcsolatai tradicionálisak, kiegyensúlyozottak és sokrétűek. 1927-ben megnyitották a magyar követséget Rio de Janeiroban. A képviseletet követi rangban ifj. Horthy Miklós vezette 1939–1942 között. A diplomáciai kapcsolatok 1942–1961 kö-

zött szüneteltek. A képviseletet kölcsönösen követi szinten nyitották újra 1961-ben, majd 1974. május 11-én nagykövetség rangjára emelték.

A szerződéses keretek: műszaki-tudományos együttműködési megállapodás (1986), egyezmény a kettős adóztatás elkerülésére (1986 – 2015-ben brazil kezdeményezésre módosult), kulturális együttműködési megállapodás (1992), idegenforgalmi megállapodás (1997), légügyi egyezmény (1997), vízügyi együttműködési megállapodás (2019), békés célú üregyüttműködési megállapodás (2019), oktatási együttműködési megállapodás (2020), vízumkötelezettség kölcsönös megszüntetéséről szóló megállapodás (2001), gazdasági együttműködési megállapodás (2006), kiadatási egyezmény (2019).

Fernando Henrique Cardoso elnök (1994), Göncz Árpád elnök (1997), Áder János elnök (2012 Rio+20 ENSZ-konferencián), →*Martonyi János* külügyminiszter (2012), Áder János elnök (2018 World Water Forum konferencián, Orbán Viktor miniszterelnök (2019), →*Szijjártó Péter* külügyminiszter (2019). A 2016-os Olimpiai Játékok megnyitójára Áder János köztársasági elnök látogatott Brazíliába, Orbán Viktor miniszterelnök a záró rendezvényen vett részt.

A magyar–brazil gazdasági együttműködési egyezmény (GEM) 2008. október 8-án lépett hatályba. Brazília csak 2006-ban ismerte el piacgazdaságnak Magyarországot. Brazília évek óta Mexikó után a második legfontosabb kereskedelmi partner Latin-Amerikában. 2019-ben 388,8 millió USD volt a kétoldalú kereskedelmi forgalom. A magyar export: 231,2 millió USD, az import 157,6 millió USD. A kétoldalú kereskedelmet a multinacionális vállalatok belső forgalma határozza meg.

Az 1992-ben aláírt magyar–brazil kulturális egyezmény 1996. január 12-én lépett hatályba. Kulturális munkaterv aláírására nem került sor, ennek hiányában impreszariós és egyéni alapon, egyetemi kezdeményezésre létesülnek kontaktusok, erejükhez mérten szerveznek kulturális rendezvényeket a magyar külképviseletek is. 1992-ben a São Pauló-i Városi Törvényhozás törvénybe iktatta és a város hivatalos naptárába is felvette október 23-át mint „Magyarország napját”. São Paulóban működik a magyar bencés rendi szerzetesek által alapított Szent Gellért Apátság, melynek könyvtárában és levéltárában jelentős magyar vonatkozású archívum található.

A brazil kormány Tudomány határok nélkül nevű ösztöndíjas programja keretében, 2013–2016 között 2300 diák folytatott tanulmányokat 18 magyar felsőfokú oktatási intézményben. A → *Stipendium Hungaricum* keretében az addig felajánlott 25 ösztöndíjat 2017-től évi 250 főre emelték. A São Pauló-i Egyetemen folyik magyar nyelvi képzés. Az ELTÉ-n 1981 óta folyik a braziliai portugál nyelv oktatása, 2002 óta brazil lektor dolgozik a portugál tanszéken. A Brazíliában élő, magukat magyaroknak vagy magyar származásúaknak vallók száma a becslések szerint 80–100 ezer fő. A braziliai magyarság döntő többsége São Paulo és Rio de Janeiro környékén él. Az egyesületek, kulturális és vallási csoportosulások szintén São Paulóban koncentrálnak, amelyek száma húsz. (SzK)

Brunei Darussalam Állam

Területe: 5 765 km².

Lakosainak száma: 464 478 fő (becsült adat).

Nemzeti ünnep: február 23.

A diplomáciai kapcsolat felvételének éve: 1992.

A diplomáciai kapcsolat szintje: nagykövet.

A magyar nagykövetség székhelye: Szingapúr (Szingapúr).

A magyar konzuli képviselet székhelye: Szingapúr (Szingapúr) (konzulátus).

A Brunei Darussalam Állam képviseletének székhelye: Brüsszel (Belgium) (nagykövetség). (BK–SJ)

Burkina Faso

Területe: 274 200 km².

Lakosainak száma: 20 835 401 fő (becsült adat).

Nemzeti ünnep: december 11.

A diplomáciai kapcsolat felvételének éve: 1968.

A diplomáciai kapcsolat szintje: nagykövet.

A magyar nagykövetség székhelye: –

A magyar konzuli képviselet székhelye: Accra (Ghána) (konzulátus).

Burkina Faso képviseletének székhelye: Bécs (nagykövetség). (BK–SJ)

Burundi Köztársaság

Területe: 27 830 km².

Lakosainak száma: 11 865 821 fő (becsült adat).

Nemzeti ünnep: július 1.

A diplomáciai kapcsolat felvételének éve: 1968.

A diplomáciai kapcsolat szintje: nagykövet.

A magyar nagykövetség székhelye: Nairobi (Kenya).

A magyar konzuli képviselet székhelye: Nairobi (Kenya) (konzulátus).

A Burundi Köztársaság képviseletének székhelye: Berlin (Németország) (nagykövetség). (BK–SJ)

Chilei Köztársaság

Területe: 756 102 km².

Lakosainak száma: 17 925 262 fő (becsült adat).

Nemzeti ünnep: szeptember 18., a függetlenség napja.

A diplomáciai kapcsolat felvételének éve: 1930.

A diplomáciai kapcsolat szintje: követ.

A diplomáciai kapcsolat ismételt felvétele: 1947. (Szövetséges Ellenőrző Bizottság engedélye)

A diplomáciai kapcsolat nagykövetségi szintre emelése: 1965.

A diplomáciai kapcsolatokat 1973-ban felfüggesztették, 1990-ben állt helyre.

Magyarország nagykövete 1990-től: Németh Gyula 1991–1995, Széles Adolf 1996–1999, Tóth Tamás 1999–2001, Barcsi Gyula 2002–2006, Kosárka József 2006–2009, Deák Miklós 2014–2018, Drexler András 2018–.

A magyar nagykövetség székhelye: Santiago.

A magyar konzuli képviselők székhelyei: Santiago (konzulátus). Tiszteletbeli konzul által vezetett konzuli képviselet működik az alábbi városokban: Arica, Concepción, La Serena, Punta Arenas, Santiago, Valparaíso.

A Chilei Köztársaság képviseletének székhelye: Budapest (nagykövetség).

A diplomáciai kapcsolatokat a chilei katonai puccs miatt Magyarország felfüggesztette 1973-ban. Santiagóban a magyar nagykövetséget 2009-ben bezárták, majd 2014-ben nyitották újra. Chile folyamatosan tart fenn nagykövetséget Budapesten.

A két ország közötti kormányközi szerződések: megállapodás a diplomata, szolgálati és speciális útlevéllel rendelkezők vízummentességéről (1990); megállapodás a magánútlevél vízummentességéről (1992); kulturális, oktatási és tudományos egyezmény (1995); tudományos és technológiai megállapodás (2005); megállapodás ideiglenesen munkát vállaló turistákról (Working Holiday Scheme 2016). A tárcaközi megállapodások: jegyzőkönyvek a diplomáciai kapcsolatok felvételéről

(1965); jegyzőkönyv a diplomáciai kapcsolatok helyreállításáról (1990); viszonszági megállapodás jogsegély kérdésében (1992); megállapodás a külügyminiszteriumok közötti együttműködésről (1995); megállapodás a diplomáciai és konzuli képviseletek munkatársai családtagjainak munkavállalásáról (1995); mezőgazdasági együttműködési megállapodás (2001); állat-egészségügyi megállapodás (2002); növény-egészségügyi megállapodás (2002); idegenforgalmi megállapodás (2002); diplomáciai képzésről szóló együttműködési megállapodás (2020). egyetértési szándéknyilatkozat az oktatási együttműködésről 2020–2023.

A kilencvenes évek elején mind a kelet-közép-európai, mind a chilei demokratizálódás eredményeként adottá váltak a feltételek a magyar–chilei kapcsolatrendszer új alapokra helyezésére. 1991-ben Chilébe látogatott Göncz Árpád köztársasági elnök, majd 2008-ban Sólyom László államfő, Szabad György, az Országgyűlés elnöke 1993-ban, Áder János házelnökként 2000-ben, Kövér László, az Országgyűlés elnöke 2015 májusában tett hivatalos látogatást Chilében. → *Martonyi János* külügyminiszter 2014-ben, → *Szijjártó Péter* külgazdasági és külügyminiszter 2015-ben járt Santiagóban. Ricardo Lagos Escobar chilei elnök 2002-ben és 2004-ben járt Magyarországon. Az Országgyűlés magyar–latin-amerikai baráti tagozatán belül 2018-ban megalakult a magyar–chilei baráti csoport. 2015-ben megalakult, majd 2018-ban újjáalakult a chilei képviselőház chilei–magyar IPU tagozata.

Latin-Amerikában Chile (Mexikó, Brazília és Argentína után) a negyedik legfontosabb kereskedelmi partnere Magyarországnak, globálisan 2019-ben a 77. volt. A magyar aktívum jelentős és állandó.

A magyar export nagyobb részét multinationális vállalatok bonyolítják, a távolságra való tekintettel nagyon kevés magyar kis- és középvállalkozás jelenik meg a chilei piacon.

Az 1995-ben kötött kétoldalú kulturális, oktatási és tudományos egyezményre építve, 2020-ban a → *Stipendium Hungaricum* ösztöndíjprogram keretében Magyarország 15 felsőoktatási ösztöndíjat ajánlott fel Chilének. Magyarország a Csendes-óceáni Szövetség megfigyelő államaként további 8 vízügyi ösztöndíjat ajánl fel évente a Szövetség négy tagállamának, köztük Chilének. 2020-ban együttműködési szándéknyilatkozatot írt alá a Magyar Diplomáciai Akadémia elnöke és az Academia Diplomática de Chile „Andrés Bello” igazgatója. Chile rendszerint egy magyar diplomata részvételére tett javaslatot. Évekre visszatekintő intézményközi együttműködés folyik a Pécsi Tudományegyetem és az Universidad de Santiago, a Szegedi Tudományegyetem és a chilei Universidad Austral, valamint a BME és három felsőfokú tanintézmény (Chilei Egyetem, Chilei Katolikus Egyetem, Viña del Mar-i Egyetem) között.

A Chilében élő magyar származásúak száma 500–1000 főre becsülhető. 1992-ben alakult meg a chilei magyarságot összefogó szervezet, a Chilei–Magyar Kulturális Egyesület. 2013-ban újjáalakult a Chilei–Magyar Kereskedelmi Kamara, valamint a 2019-ben megalakult a DUNA Magyar Művészeti és Folklor Egyesület. A Kőrösi Csoma Sándor-program keretében 2014 óta évente utazik ösztöndíjas Santiagóba. 2015-től Chile is bekapcsolódott a Mikes Kelemen programba. 2019 szeptemberében Santiago első ízben volt házigazdája a LAMOSZSZ (Latin-Amerikai Magyar Országos Szervezetek Szövetsége) köz-

gyülésének, amely sorrendben a negyedik volt a szervezet fennállása óta. (SzK)

Ciprusi Köztársaság

Területe: 5895 km².

Lakosainak száma: 1 207 359 fő (becsült adat).

Nemzeti ünnep: október 1., a függetlenség napja.

A diplomáciai kapcsolat felvételének éve: 1960.

A diplomáciai kapcsolat szintje: nagykövet.

Magyarország nagykövete 1990-től: Athénből Uranovicz Imre volt 1989–1992, Bokor Balázs 1993–1995, Herman János 1995–1998, Pataki István 1998–2001, Nikicsér László 2000–2003 között ügyvivőként vezette a magyar külképviseletet. Nicosiában Kisfalvi János 2003–2007, Lovró Csaba 2007–2011, Botos Balázs 2011–2014. Athénből Sándorfi Eszter 2014–2015, Haupt Erik 2015–.

A magyar nagykövetség székhelye: Athén (Görögország).

Magyarország Athéni Nagykövetségének Irodája: Nicosia.

A magyar konzuli képviselet székhelye: Athén (konzulátus). Tiszteletbeli főkonzul által vezetett konzuli képviselet működik Nicosiában.

A Ciprusi Köztársaság képviseletének székhelye: Budapest (nagykövetség).

A két ország a diplomáciai kapcsolatokat 1960 októberében vette fel egymással. A mindenkor athéni nagykövetet akkreditálták Ciprusra, és ez a státusz változatlan maradt mintegy 30 évig. 1989-ben önálló nagykövetség nyílt Nicosiában, amelyet 1995-ben bezártak, majd 2000-ben ismét megnyitottak, és 2014-ben véglegesen bezártak. Jelenleg Magyarország képviseletét az Athéni Nagykövetség Diplomáciai Irodája látja el.

Ciprus szigete földrajzi szempontból Ázsiához tartozik (mivel az ázsiai kontinentális talapzaton található), ennek ellenére kulturális és politikai tekintetben Európa része. A Földközi-tenger harmadik legnagyobb szigete 300 évig az Oszmán Birodalom része volt. A szigetet 1878-tól a török szultántól bérbe vette Nagy-Britannia, majd 1925-ben brit koronagyarmattá tette. 1960 augusztusában nyilvánították függetlenné ~ként a Nagy-Britannia, Görögország és Törökország részvételével folyó tárgyalások eredményeképpen, de a görög és a török etnikum közötti állandó feszültség és az összetűzések miatt 1963 végén létrehozták a két népcsoport lakta területet elválasztó, úgynevezett „Zöld vonalat”. 1974-ben a fegyveres összecsapások következményeképpen a fővárost, Nicosiát is kettészelő „Zöld vonal” az ENSZ hozzájárulásával országhatárrá alakult. A déli rész maradt a zömmel görögök lakta ~, az északi oldalon pedig 1983 óta létezik a csak Törökország által elismert Észak-ciprusi Török Köztársaság. Nem része egyik államnak sem a szigeten fekvő két brit szuverén támaszpont, Akrotiri és Dekélia.

A ~ 2004. május 1. óta tagja az Európai Uniónak, és 2008. január 1-én csatlakozott az eurózónához.

Nemzetközi kapcsolatrendszerünket alapvetően határozza meg mindkét ország európai uniós tagsága. Ezenkívül számos kétoldalú szerződés szabályozza együttműködésünket. Néhányat kiemelve: Kulturális és tudományos együttműködési megállapodás (1973); Szerződés a polgári és bűnügyi jogsegélyről (1983); Egyezmény a kettős adózás elkerüléséről (1982); Megállapodás a terrorizmus, a kábítószer tiltott forgalma és a szervezett bűnözés elleni harcban történő együttműködésről (1999).

Ciprus nem tartozik Magyarország jelentős kereskedelmi partnerei körébe. Az áruk és a szolgáltatások forgalmazása az Európai Unió belső piacán történik, ugyanez vonatkozik a pénz és munkaerő mozgására. Hagyományos magyar exportcikkek az élelmiszerek, a hús- és húskészítmények, a gabonafélék, míg az importban a citrusféléknek van hagyománya. Ciprus szigete a magyar turizmus kiemelt célországa. Nagy vonzereje van – kedvező adórendszere révén – az offshore vállalati tevékenységnek. A magyar-ciprusi kulturális kapcsolatok erősen kötődnek a görög relációhoz. Különös lendületet kapott az együttműködés Jorgos Vasziliu elnöksége idején. A ~ harmadik elnöke (1988–1993) görög menekültként fiatal korában Magyarországon élt, és egyetemi tanulmányait is Budapesten végezte. (ME)

Comore-szigeteki Unió

Területe: 2235 km².

Lakosainak száma: 846 281 fő (becsült adat).

Nemzeti ünnep: július 6.

A diplomáciai kapcsolat felvételének éve: 1977.

A diplomáciai kapcsolat szintje: nagykövet.

A magyar nagykövetség székhelye: Nairobi (Kenya).

A magyar konzuli képviselet székhelye: Nairobi (Kenya) (konzulátus).

A Comore-szigeteki Unió képviseletének székhelye: – (BK–SJ)

Costa Rica Köztársaság

Területe: 51 500 km².

Lakosainak száma: 5 097 237 fő (becsült adat).

Nemzeti ünnep: szeptember 15.

A diplomáciai kapcsolat felvételének éve: 1970.

A diplomáciai kapcsolat szintje: nagykövet.

A magyar nagykövetség székhelye: Mexikóváros (Mexikó).

A magyar konzuli képviseletek székhelyei: Mexikóváros (Mexikó) (konzulátus). Tiszteletbeli konzul által vezetett konzuli képviselet működik az alábbi városban: San José.

Costa Rica Köztársaság képviseletének székhelye: Berlin (Németország) (nagykövetség). (BK–SJ)

Csádi Köztársaság

Területe: 1 284 000 km².

Lakosainak száma: 16 877 357 fő (becsült adat).

Nemzeti ünnep: augusztus 11., a függetlenség napja.

A diplomáciai kapcsolat felvételének éve: 1972.

A diplomáciai kapcsolat szintje: nagykövet.

A magyar nagykövetség székhelye: Kairó (Egyiptom).

A magyar konzuli képviselet székhelye: Kairó (Egyiptom) (konzulátus).

A Csádi Köztársaság képviseletének székhelye: Moszkva (nagykövetség). (BK–SJ)

Cseh Köztársaság

Területe: 78 867 km².

Lakosainak száma: 10 702 498 fő (becsült adat).

Nemzeti ünnep: október 28., az önálló Csehszlovákia kikiáltásának napja (1918).

A diplomáciai kapcsolat felvételének éve: 1920 (Csehszlovákia).

A diplomáciai kapcsolat szintje: követ.

A diplomáciai kapcsolat ismételt felvétele: 1947 (Csehszlovákia).

A diplomáciai kapcsolat nagykövetségi szintre emelése: 1954 (Csehszlovákia). A ~gal 1993-ban vette fel Magyarország a diplomáciai kapcsolatot.

Magyarország nagykövete 1993-tól: Varga György 1993–1996, Vezér Zoltán

1996–2000, Forrai Kristóf 2000–2004, Szabó István 2004–2008, Szőke László 2008–2012, Pető Tibor 2012–2017, Boros Miklós 2017–.

A magyar nagykövetség székhelye: Prága.

A magyar konzuli képviseletek székhelyei: Prága (konzulátus).

Magyar kulturális intézet: Magyar Kulturális Intézet Prága.

A Cseh Köztársaság képviseletének székhelye: Budapest (nagykövetség).

A magyar–cseh kapcsolatok kezdetei az államalapítás és a kereszténység felvételének időszakára nyúlnak vissza. A dinasztikus kapcsolatok, a közös királyok, az önálló államiság, a szuverenitás elvesztése a mohácsi (1526), illetve a fehérhegyi csatavesztés (1620) után, valamint a XX. századig több évszázados közös állami lét határozta meg a két állam közötti kapcsolatok kereteit. Az együttműködés, a kölcsönös szimpátia mellett a nemzeti eszme XIX. századi erősödésétől kezdve a történelmi cseh és magyar államiság Habsburg-monarchián belüli pozíciójának erősödéséért, jogainak megőrzéséért folytatott küzdelem az érdekek ütközését eredményezte, amely a XX. század első felében az Osztrák–Magyar Monarchia felbomlásával és az utódállamok, köztük Csehszlovákia létrejöttével csúcsonodott ki. Az első világháború után a csehszlovák állam a történelmi cseh királyság, Morvaország és Szilézia egy részén túl magában foglalta a Magyar Királyság északi részén található szlovák többségű megyéket, melyekben egy tömbben nagyszámú magyarság élt. (1921-ben a mai Szlovákia területén 1 952 866 szlovák (65,1%) és 650 597 magyar élt, a lakosság 21,7%-a). A határok megvonásánál az önrendelkezés elvének figyelmen kívül hagyása és a kisebbségi magyarság helyzete a két háború között súlyosan terhelte

a két állam közötti viszonyt, a magyar re-
víziós politika erre próbált választ találni és
ehhez szövetségeket keresni. Az 1938-as
bécsi döntés alapján végrehajtott határ-
módosítás eredményeként a csehszlovákiai
magyarság zöme ismét a Magyar Király-
ság állampolgára lett, kb. 70 ezer magyar
maradt a Szlovák Államban. A második
világháború után a magyarokat is érintő
→*kollektív bűnösség* elvének (Beneš-dekrét-
umok) máig ható következményei vannak
elsősorban magyar–szlovák vonatkozás-
ban. Az 1989 utáni demokratikus rendszer-
változtatás és Csehszlovákia 1992. de-
cember 31-i szétesése után Magyarország
és Csehország „tiszteltbeli szomszéd-
ként” tekint egymásra.

A diplomáciai kapcsolatfelvételt a prágai
képviselő 1920. március 6-i létrehozásával
került sor. A misszió 1922. március 3-án
alakult át követséggé, azonban követi ran-
gú vezetőt csak 1923. január 18-tól kapott.
Csehszlovákia náci Németország által tör-
tént elfoglalása után (1939. március 14.)
a prágai magyar követség 1939. április
1-jén főkonzulátussá alakult át.

A második világháború után a magyar
diplomáciai képviselő 1946 februárjában
nyílt meg. A →*diplomáciai kapcsolatok*
hivatalosan 1947. szeptember 17-től új-
ra felvettük. A prágai magyar misszió-
nak 1947. november 16-tól követi rangú ve-
zetője volt, 1954. január 18-tól a két or-
szág nagyköveti rangra emelte diplomá-
ciai képviselőt.

Csehszlovákia szétesése előtt, 1992. de-
cember 23-án jegyzékváltásra került sor a
Magyar Köztársaság és a ~ között a dip-
lomáciai kapcsolatok felvételéről, amely
alapján a két ország 1993. január 1-től lé-
tesített egymással diplomáciai kapcsolatot.
A szerződéses keret rendezett, nincse-
nek nyitott kérdések. A közös EU- és

NATO-tagság mellett a szoros közép-eu-
rópai együttműködés, különösen a Viseg-
rádi Négyek keretében erősíti a kétoldalú
kapcsolatokat. Csehország hazánk egyik
legfontosabb térségbeli partnere. Számos
fontos uniós kérdésben azonos vagy na-
gyon közeli álláspontot képviselünk (pl.
migráció, kohéziós támogatások, agrár-
politika, több éves pénzügyi keret). A XX.
század egyes történelmi kérdéseire (pl. a
csehszlovákiai magyarok kollektív bűnös-
ségének elve és az ezzel kapcsolatos jog-
szabályok) másként tekintünk.

A kiváló kétoldalú politikai kapcsolatok
mellett a dinamikusan növekvő kétolda-
lú kereskedelmi forgalom, a szoros ágaza-
ti együttműködés, növekvő kétoldalú ide-
genforgalom jellemzik a relációt.

Az Országgyűlés →*IPU* Magyar–Cseh
Baráti Csoportjának elnöke Balla Mihály
(Fidesz-KDNP), a Cseh–Magyar Baráti
Csoport elnöke pedig Jan Volný (ANO).
2019-ben a magyar import 5187,5 mil-
lió euró, az export 4677,3 millió euró volt,
az áruforgalom 9864,8 millió eurót tett
ki. Csehország 2019-ben Magyarország
6. kereskedelmi partnere volt (5% a kül-
kereskedelmi részaránya), míg az export-
ban a 7. helyet (4%), importban a 6. helyet
(5%) foglalta el.

A magyar tőkebefektetések szempontjáb-
ból a cseh reláció a 14. (2019-ben az ösz-
szes befektetések 2,56%-a, 853,2 millió
euró), míg Magyarországon Csehország
a 18. tőkebefektető (2018-ban az FDI
1,18%-a, 989,1 millió euró). A legfonto-
sabb magyar érdekeltségű cégek a benzin-
kutak üzemeltetése, a szállodaiipar, a vegy-
ipar és a gyógyszeripar terén vannak jelen
a cseh piacon, illetve az energetikában és a
repülőgépgyártásban is megjelentek.

A cseh cégek részvétele nálunk elsősorban
a mezőgazdaságban, az energetikában és

az építőiparban jelentős. A turizmus terén is kedvezően alakult a két ország kapcsolata, 2019-ben Csehország a 3. legnagyobb küldő ország a vendégéjszakák szerint, és az 5. a vendégszám tekintetében.

A prágai Magyar Kulturális Központ – ma Magyar Kulturális Intézet Prága – 1953-ban nyílt, és a budapesti Cseh Centrummal együtt a szoros és intenzív kétoldalú kulturális kapcsolatok zászlóvivői. A csehországi magyarok (2011-ben hivatalosan 9049 fő) is aktívan hozzájárulnak a kétoldalú kapcsolatok erősítéséhez. Fontos nemzetpolitikai esemény, hogy a Topolánek-kormány alatt, 2007-ben a cseh fél elősegítette Esterházy János, csehszlovákiai magyar politikus hamvainak fellelését a kommunizmus áldozatainak a Prága-Motol városrészben található temető tömegsírijában, és humanitárius gesztusként átadta a mártír családjának. (GyI)

Dán Királyság

Területe: 42 931 km².

Lakosainak száma: 5 809 502 fő (becsült adat).

Nemzeti ünnep: április 16., Ófelsége II. Margit királynő születésnapja.

A diplomáciai kapcsolat felvételének éve: 1920.

A diplomáciai kapcsolat szintje: követ.

A diplomáciai kapcsolat ismételt felvétele: 1948.

A diplomáciai kapcsolat nagykövetségi szintre emelése: 1964.

Magyarország nagykövete 1990-től: Demus László 1989–1994, Balázs Péter 1994–1997, Hajdú András 1997–2000, Deseő László 2001–2003, Róna Ottó 2003–2007, Tóth András 2007–2010, Szébenyi Ferenc 2010–2018, Altusz Kistófi 2018–.

A magyar nagykövetség székhelye: Koppenhága.

A magyar konzuli képviseletek székhelyei:

Koppenhága (konzulátus). Tiszteletbeli főkonzul által vezetett konzuli képviselet működik az alábbi városban: Aarhus.

A Dán Királyság képviseletének székhelye: Budapest (nagykövetség).

Az észak-európai országok – köztük Dánia – 1920. november 12-én ismerték el a Magyar Királyságot. A két világháború közötti időszakban a két ország nem rendelkezett állandó képviselettel a másik fővárosában (Magyarország Hágából és Stockholmból, Dánia Rómából akkreditált követet). 1944 elején Magyarország – fél évig működő – követséget nyitott Koppenhágában. 1948. május 10-én indultak újra a magyar–dán diplomáciai kapcsolatok, amelyek nagykövetségi szintre emelése 1964-ben történt meg.

A magyar–dán kapcsolatok sajátos történeti eleme, hogy 1769 júniusában a selmecbányai csillagász, Hell Miksa VII. Keresztély dán király felkérésére, Sajnovics János jezsuita szerzetes kíséretében a Vénusz bolygó napkorong előtti átvonulásának megfigyelésére Észak-Norvégiába utazott, ahol az égi jelenség mellett a lappok nyelvéről és kultúrájáról is adatokat gyűjtöttek. Sajnovicsot Hell Miksával együtt 1770-ben a dán királyi akadémia a tagjai közé választotta. 1972-től hosszú ideig az Aarhusi Egyetem volt a dániai hungarológia központja, a magyar nyelv oktatása azonban 2014-ben megszűnt. Hans-Christian Andersen 1841-ben járt Magyarországon; mesegyűjteményének magyar nyelvű fordítását Szendrey Júlia, Petőfi Sándor özvegye 1858-ban tette közzé. Az első világháború után a Dán Vöröskereszt és a Szovjet-Oroszországban szolgáló dán diplomaták jelentős segítséget nyújtottak magyar hadifoglyok hazajuttatásában. Az 1956. évi forradalom

és szabadságharc után Dánia 1000 magyar menekültet fogadott be, és az ENSZ dán munkatársa, Povl Bang-Jenssen a felkelés leverését követő ENSZ-vizsgálatban is fontos szerepet játszott: a megtorlást megelőzendő, eltitkolta az érintett magyar tanúságtevők adatait. A vizsgálat után Jenssen máig tisztázatlan körülmények között lelte halálát.

A Balti- és az Északi-tenger közötti szorosok felügyeletében kulcsszerepet játszó – ezáltal a hidegháború idején kiemelt fontosságú – Dánia 1949-ben az addig gyakorolt semlegességet feladva belépett a NATO-ba. Az 1956. évi magyar forradalom eltiprása feszültséget keltett Dánia és a Szovjetunió között 1962-ig, amikor a megkötött dán–szovjet kulturális megállapodás megnyitotta a kapcsolatépítést a kelet-közép-európai államokkal, köztük Magyarországgal is. Az 1960–70-es években több magas szintű látogatásra és egyezmény megkötésére került sor a két ország között, és 1987-ben II. Margit dán királynő hivatalos látogatást tett Magyarországon.

A kelet-közép-európai rendszerváltások kapcsán a dán külpolitikában meghatározóvá vált az aktivista, érték alapú irányvonal, amely az új demokráciák euro-atlanti csatlakozásának támogatásában, reformjainak segítségével, később a jogállamiság jelentőségének hangsúlyozásában öltött testet. A magyar–dán magas szintű kapcsolat-tartás folyamatos, a dán beruházók fontos szerepet játszanak a magyarországi ipari kultúrában. 2018-ban a dán cégek – Carlsberg, Coloplast, Grundfos, Jysk, Lego, Nilfisk, Pandora, Tiger, Velux – 15 000 munkavállalót foglalkoztattak Magyarországon. A dán FDI állománya 660 millió euró volt, ami hazánkban a 17. legnagyobb befektetővé tette a skandináv or-

szágot. Az áruforgalom értéke 2019-ben 1,24 milliárd eurót tett ki, amiből a magyar export értéke 700 millió euró, az importé 540 millió euró volt.

Az EU és a NATO mellett a magyar–dán együttműködés egyik nemzetközi – regionális – kerete az észak-európai, a balti (Nordic-Baltic) és a visegrádi országokat tömörítő NB8-V4 fórum, ahol az érintett országok külügyminiszterei időről időre megvitatják a kölcsönös érdeklődésre számot tartó nemzetközi kérdéseket. 1992–2013 között dán kulturális intézet működött Kecskeméten. Az ELTE Bölcsészettudományi Karán 1977 óta oktatják a dán nyelvet. (ML)

Dél-afrikai Köztársaság

Területe: 1 219 090 km².

Lakosainak száma: 55 400 000 fő (becsült adat).

Nemzeti ünnep: április 27., a nemzeti szabadság napja

A diplomáciai kapcsolat felvételének éve: 1991.

A diplomáciai kapcsolat szintje: nagykövet.

Magyarország nagykövete 1991-től: Gergely András 1992–1995, Budai János 1995–1999, Pordány László 1999–2003, Dallos András 2003–2007, Emri István 2007–2011, László Béla 2012–2015, Király András 2015–2020, Horváth Attila 2020–.

A magyar nagykövetség székhelye: Pretoria.

A magyar konzuli képviseletek székhelyei: Pretoria (konzulátus). Tiszteletbeli konzul által vezetett konzuli képviselet működik az alábbi városokban: Durban, Fokváros, Hartbeespoort.

A Dél-afrikai Köztársaság képviseletének székhelye: Budapest (nagykövetség).

Magyarország és a ~ közötti legfontosabb összekötő kapocs az országban élő – ma már csak néhány ezer fős – magyar közös-

ség. Első és egyik legismertebb honfitársunk, aki eljutott Dél-Afrikába, gróf Wass Albert volt, az azonos nevű író nagybátyja. Jelentősebb számú magyar először 1932-ben érkezett Dél-Afrikába az arany- és gyémántláz idején, majd a második világháborút követően is. Legtöbben az 1956-os forradalom leverése után menekültek ide, illetve érkeztek még honfitársaink az 1960–1970-es években is.

1990 áprilisában megnyílt a ~ budapesti külképviselete, míg a pretoriai magyar képviselet 1991 januárjában kezdte meg működését. A diplomáciai kapcsolatok felvételéről szóló jegyzőkönyvet 1991. július 24-én írták alá, nagyköveti szinten.

A ~ főbb gazdasági régióiban működő tiszteletbeli konzulok (Durban – Tóth László, Fokváros – André Pelser) mellett, 2020. május 6-án új tiszteletbeli konzulátust nyílt Hartbeespoort (North West tartomány) székhellyel, John Ramatsui üzletember vezetésével.

A szerződéses kapcsolatok rendezettek. 1993. február 19-én kormányközi Kulturális Együttműködési Egyezményt írtak alá. A Gazdasági és Műszaki Együttműködésről szóló Kormányközi Megállapodás, amely a Gazdasági Vegyesbizottság létrehozásának jogi alapjait is megteremtette, 2012. május 23-án lépett hatályba.

A 2010-es évek második felének magyar külgazdasági prioritásaihoz illeszkedik a vízkészlet-gazdálkodással kapcsolatos együttműködésről szóló szándéknyilatkozat aláírása 2017. május 23-án a magyar belügyi tárca és a ~ Víz- és Közegészségügyi Minisztériuma között. Szerződéses kapcsolataink további fejlesztésének fő iránya a gazdasági, a tudományos, az oktatási és a sportügyi együttműködés kidolgozása. Kövér László, az Országgyűlés elnöke hivatalos látogatást tett a ~ban 2016 már-

ciusában, a diplomáciai kapcsolatok felvételének 25. évfordulója alkalmából. → *Jeszzenszky Géza* – első magyar külügyminiszterként – hivatalos látogatást tett Pretoriában 1993. március 17–21. közt. → *Szijjártó Péter* külgazdasági és külügyminiszter és Pakishe Aaron Motsoaledi dél-afrikai belügyminiszter egyeztettek a kétoldalú együttműködés és a migráció kérdéseiben az OECD 2020. január 17-i Migrációs Konferenciája margóján.

A ~ aktívan lép fel a különböző nemzetközi szervezetekben, a multilateralizmus elkötelezett támogatója, ami jó alapot teremt kétoldalú együttműködésünknek a nemzetközi fórumokon. Dél-Afrika támogatta Magyarország pályázatát az ENSZ Nevelésügyi, Tudományos és Kulturális Szervezete (UNESCO) Végrehajtó Tanácsába a 2019–2023 közötti időszakra. A ~ 2019-ben Magyarország 50. kereskedelmi partnere volt. A magyar exportban a 42., míg az importban az 54. helyet foglalta el.

A kulturális együttműködés alapja az 1993-ban aláírt kétoldalú kormányközi Kulturális Együttműködési Egyezmény. A → *Stipendium Hungaricum* program keretében évente 100 ösztöndíjat biztosít Magyarország a dél-afrikai félnek a 2017–2018-as tanévtől. Kiemelt jelentőségű esemény volt a Johannesburgi Művészeti Vásár (Johannesburg Art Fair) bemutatkozása a 2018. évi Budapesti Művészeti Vásáron. (KP)

Dél-szudáni Köztársaság

Területe: 644 329 km².

Lakosainak száma: 10 561 244 fő (becsült adat).

Nemzeti ünnep: július 9., a függetlenség napja.

A diplomáciai kapcsolat felvételének éve: 2011.

A diplomáciai kapcsolat szintje: nagykövet.
A magyar nagykövetség székhelye: Kairó (Egyiptom).
A magyar konzuli képviseletek székhelye: Kairó (Egyiptom) (konzulátus).
A Dél-szudáni Köztársaság képviseletének székhelye: – (BK–SJ)

Dominikai Közösség

Területe: 751 km².
Lakosainak száma: 71 808 fő (becsült adat).
Nemzeti ünnep: november 3.
A diplomáciai kapcsolat felvételének éve: 2008.
A diplomáciai kapcsolat szintje: nagykövet.
A magyar nagykövetség székhelye: –
A magyar konzuli képviselet székhelye: Havanna (Kuba) (konzulátus).
A Dominikai Közösség képviseletének székhelye: – (BK–SJ)

Dominikai Köztársaság

Területe: 48 670 km².
Lakosainak száma: 10 499 407 fő (becsült adat).
Nemzeti ünnep: február 27.
A diplomáciai kapcsolat felvételének éve: 1984.
A diplomáciai kapcsolat szintje: nagykövet.
A magyar nagykövetség székhelye: Havanna (Kuba).
A magyar konzuli képviseletek székhelyei: Havanna (Kuba) (konzulátus). Tiszteletbeli konzul által vezetett konzuli képviselet működik az alábbi városban: Santo Domingo.
A Dominikai Köztársaság képviseleteinek: Berlin (Németország) (nagykövetség). (BK–SJ)

Dzsibuti Köztársaság

Területe: 23 200 km².
Lakosainak száma: 921 804 fő (becsült adat).

Nemzeti ünnep: június 27.
A diplomáciai kapcsolat felvételének éve: 1977.
A diplomáciai kapcsolat szintje: nagykövet.
A magyar nagykövetség székhelye: Addisz-Abeba (Etiópia)
A magyar konzuli képviseletek székhelyei: Addisz-Abeba (Etiópia) (konzulátus). Tiszteletbeli konzul által vezetett konzuli képviselet működik az alábbi városban: Djibouti.
A Dzsibuti Köztársaság képviseletének székhelye: – (BK–SJ)

Ecuadori Köztársaság

Területe: 283 560 km².
Lakosainak száma: 17 373 660 fő (becsült adat).
Nemzeti ünnep: augusztus 10., a függetlenség kikiáltása (1809).
A diplomáciai kapcsolat felvételének éve: 1946.
A diplomáciai kapcsolat szintje: követ.
A diplomáciai kapcsolat nagykövetségi szintre emelése: 1970.
A magyar nagykövetség székhelye: Quito.
A magyar konzuli képviseletek székhelyei: Quito (konzulátus). Tiszteletbeli főkonzul és konzul által vezetett konzuli képviselet működik az alábbi városokban: Quito.
Az Ecuadori Köztársaság képviseleteinek székhelye: Budapest (nagykövetség), Budapest (tiszteltbeli konzul által vezetett konzuli képviselet). (BK–SJ)

Egyenlítői-guineai Köztársaság

Területe: 28 051 km².
Lakosainak száma: 836 178 fő (becsült adat).
Nemzeti ünnep: október 12.
A diplomáciai kapcsolat felvételének éve: 1970.

A diplomáciai kapcsolat szintje: nagykövet.
A magyar nagykövetség székhelye: Addisz-Abeba (Etiópia).

A magyar konzuli képviselet székhelye: Addisz-Abeba (Etiópia) (konzulátus).

A Egyenlítői-guineai Köztársaság képviseletének székhelye: – (BK–SJ)

Egyesült Arab Emírségek

Terrülete: 83 600 km².

Lakosainak száma: 9 992 083 fő (becsült adat).

Nemzeti ünnep: december 2.

A diplomáciai kapcsolat felvételének éve: 1989.

A diplomáciai kapcsolat szintje: nagykövet.

Magyarország nagykövete 1990-től: Gál Bálint 1989–1992 Kuvaitvárosból akkreditálva, Fehérvári Géza 1992–1995 Kuvaitvárosból akkreditálva, Fábián Pál Jenő 1995–1997 Kuvaitvárosból akkreditálva, Varga Tamás 1997–2001 Rijádból akkreditálva, Mihályi Géza 2001–2003 Rijádból akkreditálva, Dvorzszánszki Zsigmond 2004–2008 (első rezidens nagykövet), Gönci János 2008–2011, Gyuris János 2011–2013, Jancsi Zoltán 2013–2015, Naffa Osama 2015–.

A magyar nagykövetség székhelye: Abu Dhabi.

A magyar konzuli képviseletek székhelyei: Abu Dhabi (konzulátus).

Az Egyesült Arab Emírségek képviseletének székhelye: Budapest (nagykövetség).

1990 előtt nem létezett érdemi együttműködés Magyarország és az ~ között, amely az USA egyik kulcsfontosságú regionális partnereként visszafogta kapcsolatait a szovjet blokk államaival. Magyarok legfeljebb nemzetközi olajipari és ingatlanfejlesztő cégek alkalmazottjaként vagy sportolóként, edzőként jutottak el a sivatagi monarchiába az 1980-as évek végéig.

Magyarország és az ~ 1989. augusztus 2-án vette fel a diplomáciai kapcsolatokat nagykövetségi szinten.

A szerződéses keretek kiépítése folyamatos, nyitott kérdések nincsenek. Az együttműködés a gazdasági kapcsolatépítésre összpontosult, de a 2010-es évektől folyamatosan bővül más területekkel is, különösen oktatási, kulturális és műszaki-tudományos téren. A két ország között érték- és érdekezonság áll fenn a legtöbb nemzetközi kérdésben. Ezt tovább erősíti, hogy az ~ rendezte kapcsolatait Izraellel 2020 szeptemberében.

Göncz Árpád köztársasági elnök 1995-ben üzleti delegáció élén tett hivatalos látogatást Abu Dhabiban. Emírségi részről államfő vagy miniszterelnök még nem járt hivatalos úton Magyarországon. 2012-ben Kövér László házelnök látogatott az Emírségekbe. Orbán Viktor miniszterelnök érvényes meghívásával rendelkezik Mohammed Bin Zájed Ál Nahján sejk, Abu Dhabi emírség trónörököse, aki ebben a minőségében az államfői poszt várományosa. Külügyminiszteri szintű kapcsolattartásunk rendszeres. Szijjártó Péter 2016-ban, 2017-ben, valamint 2018 szeptemberében is tárgyalt emírségi partnerével New York-ban, az ENSZ Közgyűlésének margóján, majd 2018. november 12-én, a Dubaiban megrendezett Világ-gazdasági Fórum Globális Jövő Tanácsa éves ülésének margóján találkozott ismét emírségi partnerével, akivel aláírták a biztonsági együttműködésről és a terrorizmus elleni harcról szóló, illetve a Külügyi és Gazdasági Intézet–Emírségi Diplomáciai Akadémia közötti megállapodást. Szijjártó Péter 2019. március 22-én, a Gazdasági Vegyesbizottság ülésének margóján társelnöki megbeszélést folytatott Sultán Bin Szaíd Al Manszúri gazdasági

miniszterrel. Legutóbb 2020. szeptember 8-án tett munkalátogatást az Emírségekben, ahol megbeszélést folytatott Abdulla bin Touq Al Mari gazdasági miniszterrel, valamint Szuhail Al Mazrouei energiaügyi és infrastrukturális miniszterrel.

Magyarország és az ~ kiváló együttműködést folytat az ENSZ és szakosított szervezetei, illetve más nemzetközi szervezetek keretében; gyakoriak a különböző keresztmogatási megállapodások egymás jelöltjei tekintetében a különböző nemzetközi fórumokon (UNESCO, UPU). Magyarország aktívan elősegíti az Emírségek közeledését az Európai Unióhoz és más európai intézményekhez, például az Európai Újjáépítési és Fejlesztési Bankhoz (EBRD).

A gazdasági együttműködés két fő pillére a 2013-ban aláírt, a kettős adóztatás elkerüléséről szóló szerződés, amely az első kormányközi megállapodás volt a két ország között, valamint a 2015-ben létrejött gazdasági együttműködési megállapodás. Az ~ 2019-ben Magyarország 47. kereskedelmi partnere volt. A magyar exportban a 41., míg importunkban az 50.

Magyar művészek egyre jelentősebb szerepet vállalnak az ~ gyorsan fejlődő kulturális életében. Magyarország 100 → *Stipendium Hungaricum* ösztöndíjas helyet ajánlott fel az Emírségeknek. A végrehajtáshoz szükséges jogi kereteket biztosító kormányközi Mmegállapodás 2020. április 28-án lépett hatályba. A magyar egyetemeken évente átlagosan 8–10 emírségi diák tanul önköltséges alapon, míg az Emírségekben minden évben mintegy 100 magyar állampolgár folytatott egyetemi tanulmányokat a koronavírus járvány előtti időszakban. (KP)

Egyiptomi Arab Köztársaság

Területe: 1 001 450 km². *Lakosainak száma:* 104 124 440 fő (becsült adat).

Állami ünnep: január 25.

A diplomáciai kapcsolat felvételének éve: 1928.

A diplomáciai kapcsolat szintje: követ.

A diplomáciai kapcsolat ismételt felvétele: 1947.

A diplomáciai kapcsolat nagykövetségi szintre emelése: 1957.

Magyarország nagykövete 1990-től: Pereszlényi Zoltán 1989–1993, Juhász Ernő 1993–1998, Kádár László 1998–2003, Pető Tibor 2003–2008, Kveck Péter 2008–2020, Kovács András Imre 2020–.

A magyar nagykövetség székhelye: Kairó.

A magyar konzuli képviselvek székhelyei: Kairó (konzulátus). Tiszteletbeli konzul által vezetett konzuli képviselőlet működik Alexandriában (1996-tól).

Magyar kulturális intézet: Magyar Kulturális Intézet Kairó.

Az Egyiptomi Arab Köztársaság képviselőiteinek székhelye: Budapest (nagykövetség).

A magyar–egyiptomi kapcsolatok a magyar államalapítás időszakig nyúlnak vissza. A magyar királyi jogarban található hegyikristályt az Egyiptomban a 969–1171 között uralkodó Fátimida-dinasztia jellegzetes oroszlánja díszíti, ami a kereskedelmi kapcsolatok első tanúbizonysága. Mátyás király követeket küldött a Mameluk-dinasztia egyik szultánjához, hogy az Oszmán Birodalom elleni közös katonai fellépésről egyeztessenek. A hódoltság korában számos magyar fordult meg Egyiptomban kényszerűségből, rabszolgaként vagy katonai szolgálatra kötelezve. Az utóbbiak egy csoportja dezertált a török haderőtől, s déli irányba menekülve Nubiában, az Oszmán Birodalom déli

határának túloldalán telepedett le a XVI–XVII. században. Az ő utódaik a mai magyarok, akiknek többsége Szudánban él, de 10%-a Egyiptomban honos.

A kapcsolatok hivatalos kezdetének tekinthető Ferenc József császár és király egyiptomi látogatása a Szezei-csatorna ünnepélyes megnyitója alkalmából 1868-ban. A XIX. század végén 3000 osztrák–magyar állampolgár élt Alexandriában. Herz Miksa az iszlám műemlékek megőrzésével megbízott főépítészként működött Kairóban 1890-től az első világháború kitöréséig. Az 1920–30-as években az Angol beteg című filmből is ismert gróf Almásy László többször megfordult Egyiptomban, értékes kartográfiai munkákat végzett, több fontos földrajzi felfedezést tett a Nyugati-sivatagban, illetve – az uralkodó megbízásából – úttörő szerepet töltött be – ifj. Horthy Miklóssal együtt – az egyiptomi polgári légiközlekedés megszervezésében. A második világháború után a kapcsolatok új lendületet vettek. Egyiptom a Nasszer elnök neve által fémjelzett „arab szocializmus” időszakában fontos partnere volt a kádári Magyarországnak. Kairó – az El Nem Kötelezettek Mozgalmában élvezett befolyása révén – kiemelt szerepet játszott abban, hogy az ENSZ az 1956-os forradalom és szabadságharc leverése után levegye napirendjéről az ún. „magyar ügyet”.

Számos magyar mérnök segédkezett a szovjet támogatással létrehozott Asszuáni-nagygát felépítésében, amelyhez Mosonyi Emil magyar mérnök műszaki megoldásait is felhasználták. A Ganz-Mávag motorvonatai az 1960–70-es évektől a modern, gyors és kényelmes vasúti közlekedés színönimájává váltak Egyiptomban, s a helyi köznyelv ma is „magari” néven emlegeti a jó minőségű vasúti járműveket. Magyarország 1928. február 10-én vet-

te fel a diplomáciai kapcsolatokat Egyiptommal, elsőként az arab országok között. A rezidens misszióvezető által irányított Magyar Királyi Követség 1939. január 14-én nyílt meg Kairóban, ám a második világháború miatt 1941-ben felfüggesztette működését. A kairói követség 1947. december 20-án nyílt meg újra, majd a kapcsolat 1957. június 15-én nagyköveti szintre emelkedett. A második világháború után az első kairói misszióvezető → *Csornoky Viktor* volt, akit a Tildy Zoltán elleni koncepciók perben halálra ítélték, majd kivégeztek.

A szerződéses kapcsolatok rendezettek, nincsenek nyitott kérdések. A két ország között nézet- és érdekazonosság áll fenn a terrorizmus és a szélsőséges eszmék elleni küzdelemben, valamint sok más nemzetközi kérdésben. Fordulatot jelentett a kapcsolatokban, amikor a magyar kormány az Abdel-Fattah al-Szíszi neve által fémjelzett, az iszlamistaikkal szembe forduló konzolidációs politika mellé állt 2013-ban. Orbán Viktor miniszterelnök első európai kormányfőként gratulált Szíszi elnöknek választásához 2014-ben, és meghívta hivatalos látogatásra. Ezzel elkezdődött a magyar–egyiptomi kapcsolatok történetének eddigi legdinamikusabb, ma is tartó korszaka.

Az 1990-es évek két kiemelkedő eseménye volt Antall József miniszterelnök 1991-es, majd Göncz Árpád köztársasági elnök 1996-os kairói látogatása. Minőségi előrelépést hozott együttműködésünkben Orbán Viktor miniszterelnök 2011-es kairói látogatása. Ezt a lendületet törte meg az ún. „arab tavasz” zűrzavaros időszaka, amely Egyiptomot iszlamista uralom alá, majd a polgárháború szélére sodorta. Egyiptom helyzetének megszilárdulása után Szíszi elnök 2015-ben és

2017-ben Budapestre, Orbán Viktor miniszterelnök 2016-ban Kairóba látogatott. 2011-ben a néhai III. Senúda kopt pápa volt az augusztus 20-i állami ünnepek díszvendége, ami nemzetközi kiállítás volt a magyar kormány részéről az iszlamisták akkori előretörése által léteben fenyegetett egyiptomi keresztény közösség mellett. A kapcsolatok 2014 óta tartó fellendülő szakaszában gyakori az egymás jelöltjeinek támogatása a nemzetközi szervezetekben. Egyiptom magyar támogatással közeledik a → *Visegrádi Négyek* együttműködéséhez. A szervezet magyar elnöksége idején, 2017. július 4-én tartották Budapesten az első V4–Egyiptom csúcstalálkozót Orbán Viktor miniszterelnök vezetésével.

Egyiptom 2019-ben Magyarország 46. kereskedelmi partnere volt. A magyar exportban a 47., importban a 41. helyet foglalta el. A Gazdasági Együttműködési Megállapodást 2007. szeptember 20-án írták alá Budapesten. A Magyar–Egyiptomi Gazdasági Vegyesbizottság 2008. november 2–3-án tartotta alakuló ülését Kairóban, legutóbb 2018. július 5-én ült össze. 2020-ban kezdődött el a magyar–oroszl együttműködésben készülő 1300 vasúti kocsi szállítása, amely a magyar–egyiptomi gazdasági kapcsolatok legnagyobb volumenű üzletkötése.

A kairói Magyar Kulturális Intézet 1974. október 26-án nyílt meg, Európán kívül elsőként. Az 1990 előtti évtizedekben összesen 600 egyiptomi diák szerzett tudományos fokozatot magyar egyetemeken. Luxor mellett az 1980-as évek óta folynak magyar régészeti ásatások, amelyeket Kákósy László professzor kezdett el. Jelenleg három magyar régészeti expedíció végez feltárásokat a Királyok-völgyének bejáratánál. Magyarország 2015 óta évente 100 ösztöndíjat biztosít egyiptomi diákoknak

a → *Stipendium Hungaricum* program keretében. (KP)

Elefántcsontparti Köztársaság

Területe: 322 463 km².

Lakosainak száma: 27 481 086 fő (becsült adat).

Nemzeti ünnep: augusztus 7.

A diplomáciai kapcsolat felvételének éve: 1968.

A diplomáciai kapcsolat szintje: nagykövet.

A magyar nagykövetség székhelye: –

A magyar konzuli képviseletek székhelyei: Accra (Ghána) (konzulátus). Tiszteletbeli konzul által vezetett konzuli képviselet működik az alábbi városban: Abidjan.

Az Elefántcsontparti Köztársaság képviselőinek székhelyei: Bécs (nagykövetség), Budapest (tiszteletbeli konzul által vezetett konzuli képviselet). (BK–SJ)

Eritreai Állam

Területe: 117 600 km².

Lakosainak száma: 6 081 196 fő (becsült adat).

Nemzeti ünnep: május 24., a felszabadulás napja; június 20., a vértanúk napja.

A diplomáciai kapcsolat felvételének éve: 1993.

A diplomáciai kapcsolat szintje: nagykövet.

A magyar nagykövetség székhelye: Kairó (Egyiptom).

A magyar konzuli képviseletek székhelye: Kairó (Egyiptom) (konzulátus).

Eritreai Állam képviselőinek székhelyei: Berlin (Németország) (nagykövetség), Budaörs (tiszteletbeli konzul által vezetett konzuli képviselet). (BK–SJ)

Észak-Macedón Köztársaság

Területe: 25 713 km².

Lakosainak száma: 2 125 971 fő (becsült adat).

Nemzeti ünnep: augusztus 2. a köztársaság ünnepe; szeptember 8. a függetlenség napja.

A Szerb–Horvát–Szlovén Királysággal a diplomáciai kapcsolatok felvétele 1919. december 18-án történt meg. A két világháború közötti Belgrádban a magyar követség 1941-ig működött, amely Szerbia német megszállása után magyar konzulátussá alakult. A második világháború után 1947. január 4-től követi szinten vezették a magyar belgrádi követséget, amelyet 1956. október 3-án emeltek nagykövetségi rangra.

A diplomáciai kapcsolat felvételének éve: 1994.

A diplomáciai kapcsolat szintje: nagykövet.

Magyarország nagykövete 1994-től: Tóth János 1997–1999, Szász József 1999–2003, Póka Ferenc 2003–2007, Kékesi Ferenc 2007–2011, Bencze József 2011–2016, Dux László 2016–.

A magyar nagykövetség székhelye: Szkopje.

A magyar konzuli képviseltek székhelyei: Szkopje (konzulátus). Tiszteletbeli konzul által vezetett konzuli képviselő működik az alábbi városban: Ohrid.

Az Észak-Macedón Köztársaság képviselőiteinek székhelyei: Budapest (nagykövetség), Budapest (tiszteletbeli konzul által vezetett képviselő).

Az általában is bonyolult balkáni állam- és nemzetformálódások közül a legújabb és legkomplikáltabb a macedónok – saját elnevezésük szerint makedónok – alakulása. A „macedón kérdés” háromszáz éve a Balkán egyik központi, gyakran fegyveres feszültséggóc. A Vardar-folyó környéki macedón állam minden szomszédjával (albánok, görögök, szerbek és bolgárok) szoros történelmi kapcsolatban és több, ebből eredő vitában állt és áll ma is. Noha a maiaknak a néven kívül nincs kö-

tódésük az ókori, az ógörög történelemhez, a Nagy Sándor birodalmához tartozó Makedóniához, mégis ennek leszármazottainak érzik magukat. Emiatt Görögország hosszú ideig vitázott Macedóniával. 2019-ben a Preszpai Egyezmény nyomán az ország hivatalos nevét Észak-Macedóniára változtatták, és elcsitult a Nagy Sándor kultuszára épített identitáspolitiká (nagy belső politikai feszültségek közepette, amelyek egyik fordulataként az egyik volt kormányfő Budapesten kért és kapott menedéket).

A kétmillióss ország népességének több mint egyharmadát kitevő albánokkal, valamint a szomszédos koszovói albánokkal való, időnként fegyveressé fajuló konfliktusok is csak a NATO nyomására, az Ohridi Egyezménnyel oldódtak meg. Az albán kisebbség felhagyott a szeparatizmussal, cserébe széles körű jogokkal integrálódott az állam politikai vezetésébe és közigazgatásába. Rendeződött, immár szoros partneri a viszonya az időközben függetlenné vált Koszovóval is.

A szerbekkel a jugoszláv államban és annak felbomlásakor sem konfrontálódó Macedónia – függetlensége nyomatékosításaként is – bejelentette igényét egyházának a Szerb Ortodox Egyháztól való teljes elszakadására. Ez egyik eleme lett a görögkeleti szláv (pravoszláv) egyházak belső küzdelmeinek, amelyek éleződése az államközi politikát és az érintett országok belső viszonyait is bonyolulttá teszik Kelet-Európában és a Balkánon.

Miután a görög és az albán reláció rendeződött és Észak-Macedónia 2020-ban a NATO 30. tagállamává vált, az európai integráció folyamatának egyik gátja a bolgár–macedón identitás-, nyelv- és történelemvita lett. Szófia kifogásolja, hogy a macedón identitást Szkopje „visszamenőleg”

is értelmezi. Bulgária (és a történelmi tények) szerint a macedón nyelv és nemzet csak a XX. század közepén vált ki a bolgárból, méghozzá szerb befolyásra, amikor a terület Jugoszlávia tagköztársasága lett (1944). A másfél évezredes bolgár történelmi örökség, benne a törökellenes szabadságharcok „macedón kisajátítása” miatt Bulgária megvétózta a macedón EU-csatlakozási tárgyalások megkezdését.

A magyar–észak-macedón partnerség szoros. Magyarország kiemelten – tanácsadókkal külön is – támogatja Észak-Macedónia euró-atlanti integrációját. A még jugoszláv keretben kialakított gazdasági és oktatási kapcsolatok dinamikusan fejlődnek. Szoros a biztonságpolitikai együttműködés, magyar rendőri kontingens 2016 januárja óta segíti az észak-macedón határok védelmét a migrációs nyomással és a csempészekkel szemben. Hagyományosan élénk a kulturális kapcsolat is, a hagyományos ohrid–strugai költőtálalkozókon kétszer is volt magyar nagydíjas (Juhász Ferenc és Nagy László). A →*Stipendium Hungaricum* program keretében jelenleg 41 észak-macedón hallgató tanul Magyarországon. (FO)

Észt Köztársaság

Területe: 45 228 km².

Lakosainak száma: 1 228 624 fő (becsült adat).

Nemzeti ünnep: február 24., a függetlenség napja.

A diplomáciai kapcsolat felvételének éve: 1921.

A diplomáciai kapcsolat szintje: követ.

A diplomáciai kapcsolat ismételt felvétele (nagyköveti szinten): 1991.

Magyarország nagykövete 1991-től: Helsinkiből akkreditálva: Jávorszky Béla 1991–1994, Krausz György 1994–

1999, Vig József 1999. Tallinnban akkreditálva: Jávorszky Béla 1999–2003, Nikicsér László 2002–2005, Mohácsi István 2005–2007, Vig József 2007–2011, Haupt Erik Edgár 2011–2014. Helsinkiből akkreditálva: Forrai Kristóf 2014–2016, Szalay-Bobrovniczky Vince 2016–2018. A magyar nagykövetséget 2018-ban újranyitották Tallinnban. Tallinnban akkreditálva: Forrai Kristóf 2018–.

A magyar nagykövetség székhelye: Tallinn.

A magyar konzuli képviseltek székhelyei: Tallinn (konzulátus). Tiszteletbeli konzul által vezetett konzuli képviselőlet működik az alábbi városban: Tartu.

Magyar Kulturális Intézet: Magyar Kulturális Intézet Tallinn.

Az Észti Köztársaság képviselőletének székhelye: Budapest (nagykövetség).

A cári Oroszország 1917-ben bekövetkezett felbomlását követően, 1918. február 24-án függetlenné vált ~ot az Osztrák–Magyar Monarchiából az első világháború után kiszakadó és önállóvá váló Magyar Királyság 1921. február 24-én ismerte el. Magyarország első követe 1923-ban kezdte meg működését Észtországban, míg Észtország magyarországi képviselőletét az 1930-as évek második feléig Berlinből, Varsóból, Helsinkiből és Rómából látták el. Történelmi kapcsolataink fontos eleme, hogy a lengyel királlyá lett Báthory István erdélyi fejedelem, Livónia nagyhercege alapította 1583-ban Észtország területének első gimnáziumát, a tartui jezsuita kollégiumot, és a svéd király által abból létrehozott, később az észtországi →*hunarológia* fellegvárává való egyetemen már a XVII. században is tanultak magyar diákok. A második világháború után a kárpátaljai magyarok szovjet felsőoktatásban való részvételét nehezítette az orosz nyelv

ismeretének kötelezettsége, a Tartui Egyetemre azonban magyar nyelven is felvételizhettek, ezért jelentős számban kerültek Tartuba magyarok.

A finnugor nyelvrokonság kiemelt szerepet játszik a magyar–észti együttműködésben. A nyelvészek, fordítók között szoros kapcsolatok alakultak ki, és 1923-tól magyar lektorátus, majd intézet működött a Tartui Egyetemen. A Magyar–Észt és az Észt–Magyar Társaságot 1937-ben hozták létre a kulturális kapcsolatok ápolására. Az első, állandó budapesti székelyű észti követ 1939 őszétől 1940 nyaráig, Észtország szovjet megszállásáig működött. A szovjet korszakban a magyar–észti kapcsolatok főként testvérvárosi (Szolnok–Tallinn, Veszprém–Tartu) és a művészeti szervezetek közötti együttműködésre korlátozódtak.

A Szovjetunió felbomlásának következtében 1991. augusztus 20-án újra függetlenné vált Észtországot Magyarország az elsők között ismerte el. A két ország közötti politikai kapcsolatok azóta szorosak. 1992 augusztusában aláírták a baráti kapcsolatok és az együttműködés alapjairól, valamint a vízumkényszer eltörléséről szóló szerződést. Az elmúlt évtizedekben pedig mind államelnöki, mind parlamenti elnöki, miniszterelnöki és szakminiszteri szinten folyamatosak a magas szintű, kölcsönös látogatások. Mindkét ország 1999-ben nyitotta meg nagykövetségét a másik államban, amelyeket 2014-ben – költségvetési, illetve kölcsönösségi megfontolásból – bezártak. Az újraindítás mindkét állam részéről 2018-ban történt meg.

Magyarország és Észtország a nemzetközi szervezetekben is egymás fontos partnerei. A →NATO légtérrendészeti missziójában, azaz a balti államok – köztük Észtország – légtere védelmének biztosításában a Ma-

gyar Honvédség két ízben – négy hónapos szakaszokban, 2015-ben és 2019-ben – vett részt, s a következő ilyen küldetés 2022-ben esedékes.

A rendszeres kétoldalú politikai és szakmai egyeztetések, valamint az Európai Unióban folytatott együttműködés mellett a regionális szintű közös gondolkodás fóruma az észak-európai, a balti (Nordic-Baltic) és a visegrádi országokat tömörítő NB8–V4 keret, amelyben az érintett országok külügyminiszterei időről időre megvitatják a kölcsönös érdeklődésre számot tartó nemzetközi kérdéseket.

A magyar–észti külkereskedelmi forgalom összértéke 2020-ban 126 millió eurót tett ki, Észtország ezzel Magyarország 59. kereskedelmi partnere volt, amely 0,1%-kal részesült a magyar külkereskedelemből. 2018-ban 10 észti vállalat 14 főt foglalkoztatott Magyarországon. A Richter Gedeon Nyrt. képvisellete 1996 óta működik Tallinnban.

A két ország közötti kulturális kapcsolatokat erősítendő, 1992 szeptemberében Magyar Kulturális Intézet (2002 óta Magyar Intézet, majd Balassi Intézet) kezdte meg működését Tallinnban. Észtország második külföldi kulturális képviselteként pedig 1998 februárjában nyitotta meg kapuit a Magyarországi Észt Intézet. A budapesti Eötvös Loránd Tudományegyetemen 1994 óta főszakként is tanulható az észti nyelv és irodalom. (ML)

Etióp Szövetségi Demokratikus Köztársaság

Területe: 1 104 300 km².

Lakosainak száma: 108 113 150 fő (becsült adat).

Nemzeti ünnep: május 28.

A diplomáciai kapcsolat felvételének éve: 1959.

A diplomáciai kapcsolat szintje: nagykövet.

Magyarország nagykövete 1990-től: 1959–1965 között a kairói nagykövetet akkreditálták Etiópiába, majd 1965-ben megnyílt a nagykövetség Addisz-Abeában, amelyet 1992-ben bezártak. Az utolsó nagykövet ebben az időszakban Róbel Sándor (1988–1993) volt. 1993-tól a nairobi nagykövetet akkreditálták Etiópiába: Annus Antal 1993–1996, Tóth András 1997–2002, Budai János 2002–2006, Sági Gábor 2006–2008, Juhász Sándor 2009–2013, Kocsis Sándor 2013–2015. Az Addisz-Abeba-i nagykövetség 2016. január 15-én kezdte meg újra működését: Sági Gábor 2016–2019, Koppány Attila 2019–.

A magyar nagykövetség székhelye: Addisz-Abeba.

A magyar konzuli képviselet székhelye: Addisz-Abeba (konzulátus).

Az Etióp Szövetségi Demokratikus Köztársaság képviseletének székhelye: Genf (Svájc) (nagykövetség).

A diplomáciai kapcsolatok felvétele előtti időszakban kevés honfitársunk jutott el Etiópiába. Közülük alighanem az egyik legkiemelkedőbb Sáska László orvos, természet tudományi szakíró, aki az 1930-as években az etióp császári család háziorvosa lett. A monarchia 1974-ben történt megdöntése, majd az ország ezt követő szovjet orientációjának időszakában igen szoros együttműködés bontakozott ki Magyarország és Etiópia között. A két ország 1959. november 17-én felvette a diplomáciai kapcsolatokat nagykövetségi szinten. 2016 óta az Addisz-Abeba-i nagykövetet akkreditálják az ugyanott székelő Afrikai Unióhoz és az ENSZ Afrikai Gazdasági Bizottsághoz (UNECA), továbbá – nem rezidens nagykövetként – Dzszibutiba és Egyenlítői-Guineába. Addisz-Abeba-

ban magyar tiszteletbeli konzuli képviselet működött 1999 és 2016 között.

A két ország 1965-ben légi közlekedési, 1980-ban kulturális, tudományos és oktatási együttműködési megállapodást kötött. A kapcsolatok új minőségét jelzi, hogy 2005-ben fejlesztési együttműködési megállapodást, illetve magyar kintlévőségek rendezéséről szóló megállapodást, 2016-ban külügyi konzultációkról szóló együttműködési szándéknyilatkozatot írtak alá. 2005. június 10-én Girma Birru, Etiópia ipari és kereskedelmi minisztere Budapesten tárgyalt Várkonyi Lászlóval, a Külügyminisztérium helyettes államtitkárával. 2016. április 12-én Szijjártó Péter gazdasági és külügyminiszter hivatalos látogatást tett Etiópiában üzleti delegáció kíséretében, amely az első ilyen alkalom volt a két ország kapcsolatainak történetében. Orbán Viktor miniszterelnök meghívására 2019. június 17–19. között Magyarországra látogatott Berhaneyesus Demerew Souraphiel, Addisz-Abeba érseke, Samson Bekele Demissie, az Etióp Ortodox Tewahedo Egyház Gyermekek és Családügyi Szervezetének vezérigazgatója, valamint Girma Borishie Bati, az Etióp Evangélikus Egyház Közép-Etiópiai Szinódusának alelnöke.

Magyarország és Etiópia jó együttműködést alakított ki nemzetközi szervezetekben egymás jelöltjeinek kölcsönös támogatása tekintetében, kereszt Támogatási megállapodások formájában.

A teljes magyar–etióp áruforgalom 2019-ben 16,6 millió dollár volt. Ebből a magyar export 14,6 millió dollárt tett ki, amely 18%-kal több mint 2018 hasonló adata. A magyar import 2 millió dollárra nőtt 2019-ben.

A kulturális együttműködés alapja az 1980-ban aláírt Kulturális, Tudományos

és Oktatási Együttműködési Megállapodás. Magyarország 2015. november 2-án kötötte meg a → *Stipendium Hungaricum* ösztöndíjakról is rendelkező Oktatási Megállapodást. Jelenleg két etióp diák tanul Magyarországon, akik a 2019–2020-as tanévben kezdték meg tanulmányaikat. A Nemzeti Közszerződési Egyetem (NKE) megállapodást kötött etióp partnerintézményeivel (Ethiopian Civil Service University [ECSU], International Credit Mobility). Ennek keretében 2017 és 2020 között összesen 12 oktatói beutazás és 10 kiutazás történt, valamint 2 etióp hallgató tanult az NKE-n egy-egy félévet. Egyéb ösztöndíjak finanszírozásában 2 magyar hallgató járt az addisz-abebai ECSU-n, illetve összesen öt közös konferenciát tartottak. (KP)

Fidzsi Köztársaság

Területe: 18 274 km².

Lakosainak száma: 935 974 fő (becsült adat).

Nemzeti ünnep: október 10.

A diplomáciai kapcsolat felvételének éve: 1976.

A diplomáciai kapcsolat szintje: nagykövet.

A magyar nagykövetség székhelye: Wellington (Új-Zéland).

A magyar konzuli képviseletek székhelye: Wellington (Új-Zéland) (konzulátus).

A Fidzsi Köztársaság képviseletének székhelye: – (BK–SJ)

Finn Köztársaság

Területe: 528 447 km².

Lakosainak száma: 10 343 403 fő (becsült adat).

Nemzeti ünnep: december 6., a függetlenség napja.

A diplomáciai kapcsolat felvételének éve: 1920.

A diplomáciai kapcsolat szintje: követ.

A diplomáciai kapcsolat ismételt felvétele: 1948.

A diplomáciai kapcsolat nagykövetségi szintre emelése: 1960.

Magyarország nagykövete 1990-től: Jávorszky Béla 1990–1994, Krausz György 1994–1999, Vig József 1999–2003, Zupkó Gábor 2003–2005, Hajdu András 2006–2010, Forrai Kristóf 2010–2015, Szalay-Bobrovniczky Vince 2016–.

A magyar nagykövetség székhelye: Helsinki.

A magyar konzuli képviseletek székhelyei: Helsinki (konzulátus). Tiszteletbeli konzul által vezetett konzuli képviselet működik az alábbi városokban: Mariehamn – Åland (főkonzul), Joensuu, Oulu, Pori, Tampere.

Magyar kulturális intézet: Magyar Kulturális Intézet Helsinki.

A Finn Köztársaság képviseleteinek székhelyei: Budapest (nagykövetség). Tiszteletbeli konzul által vezetett konzuli képviselet működik az alábbi városokban: Debrecen, Miskolc, Pécs, Szeged, Veszprém.

A cári Oroszország felbomlását követően, 1917 decemberében függetlenné vált Finnország és az Osztrák–Magyar Monarchia szétesése után önállóvá lett Magyar Királyság 1920-ban ismerte el egymást, s a két állam 1922. április 12-én létesített diplomáciai kapcsolatot, de az első követek csak 1934-ben kezdték meg működésüket a két fővárosban. A két nép közötti szimpátia és barátság, amelynek a nyelvrokonság erős táptalajt adott, korábban is kifejezésre jutott: a finn értelmiségnek az 1848–1849-es forradalom és szabadságharc melletti kiállásában, illetve a Finn Nagyhercegség autonómiáját korlátozó 1899. évi orosz rendelkezés ma-

gyar politikusok általi elítélésében. A két világháború közötti időszakban a két ország intenzív kapcsolatokat ápol, bővült a tudományos, kulturális együttműködés, és 1937-ben az ösztöndíjasok cseréjéről is megállapodtak. A téli háború idején, 1940-ben több száz magyar önkéntes sietett a szovjet csapatok ellen harcoló finnek megsegítésére. Finnország szövetségesi viszonyainak megváltozásával, 1944 szeptemberében megszakadtak a két ország diplomáciai kapcsolatai, s azok a második világháborút lezáró párizsi békeszerződés 1947-es aláírását követően újultak meg.

A kétpólusú világrend viszonyai között a két állam eltérő politikai keretrendszerben alakította nemzetközi együttműködését, a szoros kulturális kötődés miatt azonban a (Kekkonen-féle) semleges, ámde a Szovjetunióval szomszédos és azzal pragmatikus viszonyt fenntartó Finnország a hidegháború idején is nyitott volt a Magyarországgal való kooperációra. 1956-tól kezdődött a testvérvárosi mozgalom, és az év nyarán finn parlamenti küldöttség is járt Magyarországon. 1956 októberében a Finn–Magyar Társaság adományokat gyűjtött a magyar forradalmárok számára, a Szovjetunióhoz fűződő különleges viszony miatt azonban Helsinki hivatalosan nem ítélte el a szovjet beavatkozást. Az 1959-ben aláírt kulturális egyezmény, amely az első ilyen jellegű megállapodás volt egy kapitalista és egy szocialista ország között, új alapokra helyezte az együttműködést, megélenkülték a kölcsönös látogatások. A diplomáciai kapcsolatok 1960-as nagyköveti szintre emelése után 1963-ban Urho Kekkonen elnök is felkereste Magyarországot, majd 1969-ben hivatalos állami látogatást tett Budapesten. A két ország ekkor állapodott meg a vízumkényszer megszüntetéséről.

A rendszerváltoztatás időszakában mind a gazdasági, mind a politikai kapcsolatelteremtés intenzitása megerősödött, az 1990-es évek elejétől számos felsővezetői látogatásra került sor. A rendszeres kétoldalú politikai és szakmai egyeztetések, valamint az Európai Unióban folytatott együttműködés mellett a regionális szintű közös gondolkodás fóruma az észak-európai, a balti (Nordic-Baltic) és a visegrádi országokat tömörítő NB8–V4 keret, amelyben az érintett országok külügyminiszterei időről időre megvitatják a kölcsönös érdeklődésre számot tartó nemzetközi kérdéseket.

Finnország 2020-ban Magyarország 37. kereskedelmi partnere volt. A magyar exportban a 30., importban a 36. helyet foglalta el. Magyarország legfőbb exporttermékei híradástechnikai készülékek, járművek, villamos gépek, az importcikkek zömét pedig papír- és kartontermékek, gépek és berendezések tették ki. A rendszerváltoztatást követően Magyarország a finn vállalati szféra külföldi befektetéseinek egyik legfontosabb célországává vált. A 2000-es évek első évtizedére beruházásaik értéke elérte az 1,1 milliárd eurót. Kiemelkedő volt a Nokia szerepe, és az Elcoteq, a Sanoma, a Rautaruukki mellett több cég is megjelent Magyarországon. A Nokia piaci helyzetének jelentős megrendülésével – noha a kutatási-fejlesztési központját megőrizte Budapesten – ez megváltozott, a magyarországi finn befektetések összértéke 2018-ra jelentősen visszaesett.

A magyar–finn kapcsolatok meghatározó eleme a nyelvrokonság és az ahhoz kapcsolódó tudományos és oktatási tevékenység. Az első állandó magyar lektori állást 1925-ben alapították a Helsinki Egyetemen, ahol már az 1860-as évek óta folyt hungarológiai oktatás és kutatás. Később a

turkui és a jyvaskyläi egyetemen is létesült magyar nyelvet is oktató tanszék. Magyarországon jelenleg a budapesti ELTE-n, a Debreceni Egyetemen, valamint a Szegedi Tudományegyetemen folyik finnugrisztikai képzés. Az első nemzetközi finnugor kongresszust 1960-ban rendezték Magyarországon, s a tudományos összejövetelekre azóta is ötévente sor kerül valamely, finnugor nyelvű országban. A két világháború között rendszeres kapcsolat jött létre a magyar és a finn evangélikus egyház között; az első magyar–finn–észtlélekész-konferenciát 1937-ben rendezték Budapesten. A második világháború után megszűnt kapcsolatok az 1960-as évek végén újraéledtek, ismét megindult az ösztöndíjasok és a teológiai professzorok cseréje, valamint testvérgyülekezeti együttműködések is kialakultak. A finn egyház komoly anyagi segítséget nyújtott a magyarországi könyvkiadáshoz és az egyházi építkezésekhez is. A magyar kultúra és tudományosság népszerűsítésére, a kapcsolatok elmélyítésére 1980-ban hozták létre a Magyar Kulturális és Tudományos Központot Helsinkiben, a hasonló funkciókat ellátó Finnagora pedig 2002 óta működik Budapesten. (ML)

Francia Köztársaság

Területe: 551 500 km², a tengeren túli területekkel 672 379 km².

Lakosainak száma: a tengeren túli területekkel 66 628 000 fő (becsült adat).

Nemzeti ünnep: július 14., a Bastille lerombolása 1789-ben.

A diplomáciai kapcsolat felvételének éve: 1920.

A diplomáciai kapcsolat szintje: követ.

A diplomáciai kapcsolat ismételt felvétele: 1946.

A diplomáciai kapcsolat nagykövetségi szintre emelése: 1963.

Magyarország nagykövete 1990-től: Szávai János 1990–1994, Szombati Béla 1994–1999, Kékessy Dezső 1999–2002, Erdős Andr  2002–2006, Nikicsér László 2006–2010, Trócsányi László 2010–2014, Károlyi Gy rgy 2015–2021.

A magyar nagykövetség székhelye: P rizs.

A magyar konzuli k pvisel tek székhelyei: P rizs (konzul tus), Lyon (alkonzul tus). Tiszteletbeli konzul által vezetett konzuli k pvisel t m k dik az alábbi városokban: Bordeaux, Marseille, Mulhouse, Nantes, Nancy, N mes, Rennes, Rouen, Tours.

Magyar kultur lis int zet: Magyar Kultur lis Int zet P rizs.

A Francia K ztársas g k pvisel eteinek székhelyei: Budapest (nagyk vetség), Szeged (tiszteletbeli konzul által vezetett konzuli k pvisel t).

Az eur pai magyar  llamis g kialakulásának els  és alapvet  fontosság  aktuusa a francia–magyar diplomáciai kapcsolatok vonatkozásában is emlékezetes esemény: a magyars gnak a nyugati kereszténységbe történt befogadását jelk pez  koron t francia p pa, II. Szilveszter (Gerbert D’Aurillac) k ldte az els  magyar kir lynak, a kés bbi Szent Istv nnak.

Az 1918-t l 1945-ig tartó els  id szakban P rizs Kelet-K z p-Eur p ra  s benne Magyarors gra vonatkozó politikáját f k nt a n met  s részben a szovjet fenyegetésre adott biztonságpolitikai v lasz határozta meg. A bolsevik forradalom arra  szt n zte a francia kormányzatot, hogy szövetségi rendszert hozzon létre Kelet-K z p-Eur p ban.

A Franciaors g aktív közrem k désével létrehozott,  s 1920. j nius 4-én aláírt Trianoni B keszerz d s súlyos feltételeiben a francia diplomácia egyetértett. A Budapestre k ld tt francia követ fel-

adata volt, hogy ellenőrizze a békeszerződés végrehajtását. A területi revíziót elérni kívánó magyar kormányzat törekvéseit a francia külpolitika akadályozta (pl. 1923-ban a népszövetségi kölcsön esetében). 1921-ben magyar–francia gazdasági kamara jött létre, és 1925-ben kereskedelmi szerződést is kötött a két ország, ám a francia tőke magyarországi pozíciói jóval alatta maradtak a szomszédos államokban elért mértéknek. Az alacsony szintű politikai, gazdasági és kulturális kapcsolatok 1927 után élénkültek meg. A két ország közti közeledést mutatta Bethlen István magyar miniszterelnök 1929-es és →*Kánya Kálmán* külügyminiszter 1933. évi párizsi látogatása. 1933 után, a növekvő német veszély árnyékában a francia diplomácia vezetői felvetették, hogy Magyarország megbékítése és integrálása érdekében akár a trianoni határokon is változtatni lehet. Párizs új politikájának eredménye volt, hogy a második világháború kitörésekor Magyarország nem vált hadviselő fellé. 1941–1945 időszakban az átértékelési folyamat részeként Henri Philippe Pétain vezette Franciaország (Vichy) és a Horthy-Magyarország között szívélyes kapcsolat alakult ki, amit az 1941. márciusi kereskedelmi megállapodás és a mintegy 600–800 német táborkból szökött francia hadifogoly befogadása is jelzett. A budapesti francia követ a Charles De Gaulle vezette francia emigráns kormányznak is jelentett.

Az 1945 és 1990 közötti második időszakban a magyar–francia kapcsolatok keretét az európai status quo és a Szovjetunió kelet-közép-európai befolyása jelentette. Kelet-Közép-Európa elveszítette Párizs számára korábbi stratégiai jelentőségét. A francia külpolitikát a Moszkvához fűződő viszony alakította, betartva a hideghá-

borús érdekszférarendszert. Ekkor a magyar külügy Moszkvának volt alárendelve, így a magyar–francia kapcsolatokat a rombolás, a visszafogás, illetve később az építés jellemezte. 1945 és 1947 között átmeneti közeledés részeként a kulturális kapcsolatok szorosabbá váltak, 1946 áprilisában visszaállították a francia–magyar kereskedelmi kamarát, októberben pedig aláírták a két ország közötti kereskedelmi és pénzügyi egyezményt. 1947-től Moszkva utasításainak megfelelően a Magyar Népköztársaság hatóságai tudatosan rombolták a Franciaországgal fenntartott kapcsolatokat, amelyek 1950-re formálissá váltak.

Az 1949 májusában kezdődő Rajk-per kapcsán a magyar hatóságok francia követtségi alkalmazottakat utasítottak ki. 1951-ben korlátozásokat vezettek be mindkét országban a diplomátáknak a fogadó országban belüli utazására vonatkozóan. Jozsif Visszarionovics Sztálin halála (1953) után enyhülés kezdődött a francia–magyar kapcsolatokban. Javultak a budapesti →*Francia Intézet* működésének feltételei, és enyhítették az utazási korlátozásokat is. Az 1956-os magyar forradalom és szabadságharc leverését követően a NATO-országok bevezették a diplomáciai bojkottot, ami visszavetette a kétoldalú politikai és kulturális kapcsolatokat. Az 1960-as évek első felétől a francia kormányzatnak a kádári Magyarországról alkotott képe egyre pozitívabb lett. A magyar–francia diplomáciai kapcsolatokat 1963 decemberében nagykövetségi szintre emelték. 1965 januárjában →*Péter János* külügyminiszter Párizsba látogatott, amit Maurice Couve de Murville francia külügyminiszter 1966. júliusi magyarországi utazásával viszonzott. Fock Jenő 1968. márciusi franciaországi útja a kommunista rendszer bevezetése óta az első miniszterelnöki vizit volt

Nyugaton. 1973 júliusában Pierre Messmer francia miniszterelnök volt Budapest vendége. Kádár János, az MSZMP első titkára 1978 novemberében járt Franciaországban. Ez volt az első alkalom, hogy hatalmat gyakorló első számú magyar vezető hivatalos minőségében Párizsban tárgyalt. Magyarország azonban nem tartozott a francia diplomácia által kiemelten kezelt államok közé a térségben. Ezt jelezte, hogy a meghívások ellenére francia köztársasági elnök az 1960–1970-es években nem látogatott Budapestre. François Mitterrand elnöksége idején viszont Magyarország a régió belül prioritássá vált, amit a francia államfő 1982. júliusi budapesti útja jelzett.

A kelet-közép-európai szocialista rendszerek összeomlása és a térség geopolitikai helyzetének átalakulása új feltételrendszert biztosított a magyar–francia kapcsolatok fejlődésének. Párizs nyíltan és határozottan támogatta Magyarország európai integrációs törekvéseit. A két ország 1991. szeptemberben barátsági szerződést kötött, megteremtve a kapcsolatok elmélyítésének jogi alapjait. 1992-ben átadták a budapesti Francia Intézet új épületét. 1994 szeptemberében Göncz Árpád köztársasági elnök első magyar államfőként Franciaországba látogatott. A szoros kétoldalú kapcsolatokat jellemezte Jacques Chirac elnök budapesti látogatása 1997-ben és 2004-ben.

1995–1997-ben a Kelet-Közép-Európába irányuló összes francia befektetés fele Magyarországra érkezett. A francia tőke 40%-át Magyarországon fektették be a XXI. század elején a térségben. Franciaország a KSH 2018. évi adatai alapján Magyarország 8. legfontosabb kereskedelmi partnere 4%-os részaránnyal. A kétoldalú kereskedelmi forgalom 2018-ban 8,25 milliárd

eurót tett ki. A Franciaországgal szembeni kereskedelmi többlet 23,2%-kal, 852 millió euróra emelkedett. A 135,9 milliárd eurós exportbővülést főként a közúti járműkivitel 16,8%-os, valamint a gyógyszer és gyógyszerészeti termékek exportjának 23,6%-os növekedése magyarázza. Franciaország a negyedik legjelentősebb befektető Magyarországon az országban jelenlévő külföldi tőkeállományt tekintve. A relációból származó külföldi közvetlen tőkebefektetések állománya 2016-ban több mint 4 milliárd euró volt, amely a teljes FDI állomány 5,4%-át jelenti.

A magyarországi francia beruházások elsődleges területe az élelmiszeripar, az energetika, az elektronika, valamint a gyógyszer-, autó-, vegy- és építőipar; a befektetések alapvetően nagyvállalatokhoz kötődnek (Auchan, Groupama, Valeo, PSA, Michelin stb.). 2016-ban közel 600 francia irányítású vállalat működött Magyarországon, amelyek mintegy 40 ezer főt foglalkoztatnak. A magyar kormány 81 stratégiai partnere között hat francia tulajdonú vállalat található (Dalkia, Sanofi-Aventis, EGIS, Schneider Electric, Servier Hungaria, Le Bélier). (KDG)

Fülöp-szigeteki Köztársaság

Területe: 300 000 km².

Lakosainak száma: 108 300 000 fő (becsült adat).

Nemzeti ünnep: június 12., a függetlenség napja (1898).

A diplomáciai kapcsolat felvételének éve: 1973.

A diplomáciai kapcsolat szintje: nagykövet.

A magyar nagykövetség székhelye: Manila.

A magyar konzuli képviseletek székhelyei: Manila (konzulátus). Tiszteletbeli konzul által vezetett konzuli képviselet működik az alábbi városban: Mabalacat

City (főkonzul), Cebu City (konzul),
Davao City (konzul).

*A Fülöp-szigeteki Köztársaság képviselő-
nek székhelye:* Budapest (nagykövetség).
(BK–SJ)

Gaboni Köztársaság

Területe: 267 667 km².

Lakosainak száma: 2 230 908 fő (becsült
adat).

Nemzeti ünnep: augusztus 17., a független-
ség napja.

A diplomáciai kapcsolat felvételének éve: 1988.

A diplomáciai kapcsolat szintje: nagykövet.

A magyar nagykövetség székhelye: Abuja
(Nigéria).

A magyar konzuli képviselet székhelye: Abu-
ja (Nigéria) (konzulátus).

*A Gaboni Köztársaság képviseletének székhel-
lye:* – (BK–SJ)

Gambiai Köztársaság

Területe: 11 300 km².

Lakosainak száma: 2 173 999 fő (becsült
adat).

Nemzeti ünnep: július 22.

A diplomáciai kapcsolat felvételének éve: 1971.

A diplomáciai kapcsolat szintje: nagykövet.

A magyar nagykövetség székhelye: –

A magyar konzuli képviseletek székhelyei:
Accra (Ghána) (konzulátus).

*A Gambiai Köztársaság képviseletének székhel-
helye:* Párizs (Franciaország) (nagykö-
vetség). (BK–SJ)

Georgia

Területe: 69 700 km².

Lakosainak száma: 3 997.000 fő (becsült
adat).

Nemzeti ünnep: május 26., a függetlenség
napja.

A diplomáciai kapcsolat felvételének éve: 1992.

A diplomáciai kapcsolat szintje: nagykövet.

Magyarország nagykövete 1992-től: Moszk-
vából akkreditálva: Nanovfszky György
1993–1999, Keskeny Ernő 1999–2002,
Kontra Ferenc 2002–2003. Kijevből
akkreditálva: Tóth János 2003–2007,
Bársony András 2007–2008. Tbiliszi-
ben akkreditálva: Sági Gábor 2008–
2011, Szabó Sándor 2011–2017, Hor-
váth Viktória 2017–.

A magyar nagykövetség székhelye: Tbiliszi.

A magyar konzuli képviseletek székhelyei:
Tbiliszi (konzulátus).

Georgia képviseletének székhelye: Budapest
(nagykövetség).

Magyarország és ~ (korábbi orosz elneve-
zése: Grúzia) 1992. május 14-én létesített
diplomáciai kapcsolatokat. Magyarország
2008-ban nyitott nagykövetséget ~ban,
~ 2009-ben Budapesten. Magyarország
Tbiliszi-ben tiszteletbeli konzulátust mű-
ködtet, amelyet Zaza Charkviani, a Rich-
ter Gedeon Nyrt. képviselője vezet.

~ Magyarországnak a 79. kereskedelmi
partnere volt 2018-ban, 48,2 millió USD
kereskedelmi forgalommal, melyből 47,3
millió USD a magyar export. 2013-tól mű-
ködik a Magyar–Georgiai Kormányközi
Gazdasági Vegyesbizottság, melynek ma-
gyar társelnöke Vargha Tamás államtitkár.
A georgiai tagozatot Genadi Arveladze
gazdasági és fenntartható fejlődési minisz-
terhelyettes vezeti. Budapest és Kutaiszi
között 2014 óta Wizz Air-járat működik.
Magyarország évi 80 ösztöndíjas helyet
ajánlott fel Georgiának a →*Stipendium
Hungaricum* program keretében. ~ 10 fő
ösztöndíjas helyet ajánl fel magyar diá-
koknak. (KE)

Ghánai Köztársaság

Területe: 238 533 km².

Lakosainak száma: 29 340 248 fő (becsült
adat).

Nemzeti ünnep: március 6., a függetlenség napja (1957); július 1., a köztársaság napja.

A diplomáciai kapcsolat felvételének éve: 1961.

A diplomáciai kapcsolat szintje: nagykövet.

A magyar nagykövetség székhelye: Accra.

A magyar konzuli képviseltek székhelyei: Accra (konzulátus). Tiszteletbeli konzul által vezetett konzuli képviselőlet működik az alábbi városban: Kumasi.

A Ghánai Köztársaság képviselőiteinek székhelyei: Prága (Csehország) (nagykövetség), Budapest (tiszteletbeli konzul által vezetett konzuli képviselőlet). (BK–SJ)

Görög Köztársaság

Területe: 131 990 km².

Lakosainak száma: 10 757 293 fő (becsült adat).

Nemzeti ünnep: március 25., a függetlenség kikiáltásának ünnepe.

A diplomáciai kapcsolat felvételének éve: 1921.

A diplomáciai kapcsolat szintje: követ.

A diplomáciai kapcsolat ismételt felvétele: 1956.

A diplomáciai kapcsolat nagykövetségi szintre emelése: 1963.

Magyarország nagykövete 1990-től: Kincses László 1988–1991, Alföldy Tádé 1991–1994, Herman János 1994–1998, Pataki István 1998–2002, Körösy Csaba 2002–2006, Tóth József 2006–2011, Sándorfi Eszter 2011–2015, Haupt Erik 2015–.

A magyar nagykövetség székhelye: Athén.

A magyar konzuli képviseltek székhelyei: Athén (konzulátus). Tiszteletbeli konzul által vezetett konzuli képviselőlet működik az alábbi városokban: Thesszaloniki (főkonzul), Heraklion, Korfu, Patrasz, Pireusz, Rodosz.

A Görög Köztársaság képviselőitének székhelye: Budapest (nagykövetség).

A magyar–bizánci kapcsolatok az Oszmán Birodalom térhódításával megszűntek, az első görög telepesek a Karlócai Béke (1699) után mint török alattvalók kerültek Magyarországra, és elsősorban kereskedelemmel foglalkoztak. Görög kereskedő nyitotta meg az első kávéföldét 1739-ben Szegeden. A meggazdagodó görögök közül a legjelentősebb a Sina család, Sina György és fia Simon szoros kapcsolatban álltak Széchenyi Istvánnal és a legnagyobb pénzadománnyal járultak hozzá a Lánchíd építéséhez, valamint támogatták a Magyar Nemzeti Múzeum és a Magyar Tudományos Akadémia létrejöttét is. A második világháborút követő görög polgárháború után, 1946-ban Magyarország közel 7000 menekültet fogadott be. Ekkor hozták létre számukra Ercsi mellett a Görögfalvának (Beloianisz) elnevezett falut. Visszatelepülésük 1954-ben kezdődött, a második hazatelepedési hullám 1982-ben volt. Akik itt maradtak, többségükben magyar állampolgárok lettek.

A két ország a diplomáciai kapcsolatokat 1921-ben vette fel egymással. A görög követ 1921. december 3-án adta át megbízáólevelét Magyarország kormányzójának. A magyar követség 1925 novemberében nyitotta meg kapuit Athénban, Procopius Béla I. osztályú követségi tanácsos, mint →*ügyvivő* vezetésével. 1944 és 1955 között a diplomáciai kapcsolatok szüneteltek, képviselőtünket 1956-tól követ, 1963-tól →*nagykövet* vezeti.

A nemzetközi kapcsolatrendszerünket alapvetően határozza meg mindkét ország európai uniós és →*NATO* tagsága. Ezenkívül számos kétoldalú szerződés szabályozza az együttműködést: békéltető eljárási és választottbírósi szerződés (1930); kulturális, oktatási és tudományos együttműködési megállapodás (1977); szerződés

a polgári és bűnügyi jogsegélyről (1979); egyezmény a kettős adózás elkerüléséről (1985); megállapodás a terrorizmus, a kábítószer tiltott forgalma és a szervezett bűnözés elleni harcban történő együttműködésről (1994).

A görög szigetek a magyar turisták kedvelt pihenőhelyei. A múlt század nyolcvanas éveiben az athéni városi közlekedés fő eszköze az Ikarusz autóbusz volt, a pireuszi kikötő rakodógépeit, daruit pedig a Ganz szállította.

Az újkori magyar–görög kapcsolatok jelentős emlékei a görög telepések által emelt ortodox templomok (Pest-Budán kívül Kecskemét, Miskolc, Eger, Vác, Karcag, Tokaj, Gyöngyös). Megemlítenődő, hogy a Peloponnészosz-félszigetet a szárazföldről elválasztó Korinthoszi-csatornát Türr István (az 1848–1849-es szabadságharc hadmérnöke) és Gerstner Béla tervei alapján építették a XIX. század utolsó éveiben. Nevüket ma kétnyelvű emléktábla hirdeti a csatorna bejáratánál. A jelenlegi kapcsolatok fejlesztésében fontos szerepe van a Magyar–Görög Tudományos és Kulturális Üzleti Tanácsnak. (ME)

Grenada

Területe: 344 km².

Lakosainak száma: 113 094 fő (becsült adat).

Nemzeti ünnep: február 7., a függetlenség napja.

A diplomáciai kapcsolat felvételének éve: 1977.

A diplomáciai kapcsolat szintje: nagykövet.

A magyar nagykövetség székhelye: –

A magyar konzuli képviseletek székhelyei: Havanna (Kuba) (konzulátus).

Grenada képviseletének székhelye: Budapest (tiszteletbeli főkonzul által vezetett konzuli képviselet). (BK–SJ)

Guatemalai Köztársaság

Területe: 108 889 km².

Lakosainak száma: 17 153 288 fő (becsült adat).

Nemzeti ünnep: szeptember 15., a függetlenség kikiáltása.

A diplomáciai kapcsolat felvételének éve: 1990.

A diplomáciai kapcsolat szintje: nagykövet.

A magyar nagykövetség székhelye: Mexikóváros (Mexikó).

A magyar konzuli képviseletek székhelyei: Mexikóváros (Mexikó) (konzulátus). Tiszteletbeli konzul által vezetett konzuli képviselet működik az alábbi városban: Guatemala.

A Guatemalai Köztársaság képviseleteinek székhelyei: Bécs (Ausztria) (nagykövetség), Budapest (tiszteletbeli konzul által vezetett konzuli képviselet). (BK–SJ)

Guineai Köztársaság

Területe: 245 857 km².

Lakosainak száma: 12 527 400 fő (becsült adat).

Nemzeti ünnep: október 2., a függetlenség napja.

A diplomáciai kapcsolat felvételének éve: 1959.

A diplomáciai kapcsolat szintje: követ.

A diplomáciai kapcsolat nagykövetségi szintre emelése: 1960.

A magyar nagykövetség székhelye: –

A magyar konzuli képviseletek székhelyei: Accra (Ghána) (konzulátus). Tiszteletbeli konzul által vezetett konzuli képviselet működik az alábbi városban: Conakry.

A Guineai Köztársaság képviseletének székhelye: Belgrád (Szerbia) (nagykövetség). (BK–SJ)

Haiti Köztársaság*Területe:* 27 750 km².*Lakosainak száma:* 11 067.777 fő (becsült adat).*Nemzeti ünnep:* január 1., a függetlenség napja.*A diplomáciai kapcsolat felvételének éve:* 2005.*A diplomáciai kapcsolat szintje:* nagykövet.*A magyar nagykövetség székhelye:* –*A magyar konzuli képviselet székhelyei:* Havana (Kuba) (konzulátus).*A Haiti Köztársaság képviseletének székhelye:* New York (állandó ENSZ képviselet). (BK–SJ)**Holland Királyság***Területe:* 41 543 km².*Lakosainak száma:* 17 282 163 fő (becsült adat).*Nemzeti ünnep:* április 27., Ófelsége Willem-Alexander király születésnapja.*A diplomáciai kapcsolat felvételének éve:* 1919.*A diplomáciai kapcsolat szintje:* követ.*A diplomáciai kapcsolat ismételt felvétele:* 1947.*A diplomáciai kapcsolat nagykövetségi szintre emelése:* 1965.*Magyarország nagykövete 1990–től:* Csejtei István 1989–1993, Tomaj Dénes 1993–1999, Gergely András 1999–2002, Kiss Tibor 2002–2004, Szentiványi Gábor 2004–2008, Udvardi Iván 2008–2011, Sümeghy Gyula 2011–2014, Szijjártó Orsolya 2014–2016, Kocsis András 2016–.*A magyar nagykövetség székhelye:* Hága.*A magyar konzuli képviseletek székhelyei:* Hága (konzulátus). Tiszteletbeli konzul által vezetett konzuli képviselet működik az alábbi városokban: Amszterdam, Arnhem, Curaçao, Groningen, Sittard,*A Holland Királyság képviseletének székhelye:* Budapest (nagykövetség).

A magyar–holland kapcsolatok a XVI. századig nyúlnak vissza, bár holland kereskedők és telepesek magyarországi jelenlétéről a középkorból is vannak adatok. Az 1526-os mohácsi csatavesztést követően II. Lajos magyar király özvegye, a spanyol születésű Mária, bátyja, V. Károly megbízásából az akkor spanyol uralom alatt álló Németalföld kormányzója lett. A XVI–XVII. században a magyar református kollégiumok több ezer magyar diákot küldtek tanulni (peregrináció) a hollandiai egyetemekre (Franeker, Groningen, Utrecht és Leiden városába), köztük olyan, közismertté vált tudósokat is, amilyen Apáczai Csere János volt. A holland református egyház az ellenreformáció idején jelentős segítséget nyújtott magyar protestáns iskolák fenntartásához (Debrecen, Nagyenyed). A magyar–holland kapcsolatrendszer reformációhoz kötődő fontos eleme a gályarabságra ítélt magyar protestáns lelkészek Michiel de Ruyter holland admirális által történt kiszabadítása 1676-ban, Nápolyban. Az első világháború alatt magyar menekültek érkeztek az akkor semleges Hollandiába, közülük többen ott is maradtak, s ugyanez történt a második világháború után is. Az 1956-os forradalom és szabadságharc leverését követően 4000 magyar kapott menekült státuszt Hollandiában. A Hollandiai Magyar Szövetség 1957-ben alakult meg. A Hollandiában élő magyarok száma 2017-ben 23 000 volt.

A második világháborúig és a német megszállásig semleges politikát folytató Hollandia 1949-ben csatlakozott a megalakuló →NATO-hoz, ami meghatározza kül- és biztonságpolitikáját. Az 1956. évi magyarországi forradalom és szabadságharc erőteljes társadalmi visszhangot váltott ki Hollandiában, tömegrendezvényeken fejezték ki szimpátiájukat. Az 1960-as

években kezdődő kelet–nyugati enyhülés a magyar–holland kapcsolatokra is hatással volt. A →*diplomáciai kapcsolatok* nagyköveti szintre emelését követően, 1968-ban megkötött gazdasági, valamint kulturális megállapodások utat nyitottak a kétoldalú érintkezés és a gazdasági együttműködés megélénkülésének. Beatrix holland királynő 1986-ban tett először látogatást Budapesten, amelyet a rendszerváltozást követően, 1996-ban megismételt. Ezt megelőzően (1993), majd később magyar államfői vizontlátogatásokra is sor került Hollandiában. A két ország közötti magas szintű kapcsolattartás a rendszerváltás óta folyamatos, noha a párbeszédben vitás kérdések is felmerülnek. Hollandia támogatást nyújtott a magyarországi reformfolyamathoz és intézményi átalakuláshoz hazánk NATO-, majd →*EU*-taggá válását követően.

A magyar és a holland gazdaság között szoros és sokrétű kapcsolat van. Holland cégek – Heineken, MVM, Shell, Unilever, ING – számottevő beruházásokat eszközöltek Magyarországon. 2018-ban Hollandia a 10. legnagyobb tőkebefektető volt Magyarországon, és a magyar cégek hollandiai vállalatokba irányuló befektetései is számottevőek. Az országaink közötti kereskedelmi forgalom értéke 2020-ban 8,5 milliárd euró volt, ebből a magyar export 3,7 milliárd eurót tett ki.

Magyarországon jelenleg három egyetemen – ELTE BTK, Debreceni Egyetem, Károli Gáspár Református Egyetem – folyik néderlandisztikai képzés, a holland egyetemeken azonban – a Groningeni Egyetem vonatkozó programjának néhány évvel ezelőtti megszűnése óta – jelenleg nincs →*hungarológia* kurzus. (ML)

Hondurasi Köztársaság

Területe: 112 090 km².

Lakosainak száma: 9 235.340 fő (becsült adat).

Nemzeti ünnep: szeptember 15., a függetlenség napja.

A diplomáciai kapcsolat felvételének éve: 1973.

A diplomáciai kapcsolat szintje: nagykövet.

A magyar nagykövetség székhelye: Mexikóváros (Mexikó).

A magyar konzuli képviseletek székhelyei: Mexikóváros (Mexikó) (konzulátus). Tiszteletbeli konzul által vezetett konzuli képviselet működik az alábbi városban: Tegucigalpa.

A Hondurasi Köztársaság képviseleteinek székhelyei: Berlin (Németország) (nagykövetség), Budapest (tiszteletbeli konzul által vezetett konzuli képviselet). (BK–SJ)

Horvát Köztársaság

Területe: 56 594 km².

Lakosainak száma: 4 227 746 fő (becsült adat).

Nemzeti ünnep: május 30., az államiság napja.

A diplomáciai kapcsolat felvételének éve: 1992.

A diplomáciai kapcsolat szintje: nagykövet.

A Szerb–Horvát–Szlovén Királysággal a diplomáciai kapcsolatok felvétele 1919. december 18-án történt meg. A két világháború közötti Belgrádban magyar követség (1941-ig), majd Szerbia német megszállása után magyar konzulátus működött. A második világháború alatt megalakult Független Horvát Állammal az akkori kormányzat felvette a diplomáciai kapcsolatot 1941-ben, Zágrábban követség működött a második világháború végéig. A második világháború után 1947. január 4-től kö-

veti szinten vezették a magyar belgrádi követséget, amelyet 1956. október 3-án emeltek nagykövetségi rangra.

Magyarország nagykövete 1992-től: Bagi Gábor 1992–1995, Szalay Zsolt 1995–1999, Csóti György 1999–2003, Mohai László 2003–2007, Györkös Péter 2007–2010, Iván Gábor 2010–2014, Magyar József Zoltán 2015–2020, Demcsák Csaba 2020–.

A magyar nagykövetség székhelye: Zágráb.

A magyar konzuli képviselők székhelyei: Zágráb (konzulátus), Eszék (főkonzulátus), Split (ideiglenes konzuli ügynökség a nyári időszakban). Tiszteletbeli konzul által vezetett konzuli képviselő működik az alábbi városokban: Dubrovnik, Split.

Magyar kulturális intézet: Magyar Kulturális Intézet Zágráb.

A Horvát Köztársaság képviselőinek székhelyei Magyarországon: Budapest (nagykövetség), Pécs (főkonzulátus), Nykanizsa (tiszteltbeli konzul által vezetett konzuli képviselő).

A Horvát Királyságot 1091-ben I. (Szent) László elfoglalta, így (1918-ig) Horvátország a Magyar Királyság belső autonómiával bíró része, társországa volt. Az ország Adriához közeli részein erős olasz hatás is érvényesült. Mohács után a Habsburgok (magyar királyként) a horvát tájegységeket közigazgatásilag átszabták, központosították, és a határőrvidékre (Krajina) nagyszámú szerb katonacsaládot telepítettek, akik idővel többségbe is kerültek ezen a részen. Az osztrák–magyar kiegyezés után egy évvel (1868) kötött magyar–horvát kiegyezés megerősítette a horvát autonómiát és társországi státust, Isztria és Dalmácia azonban osztrák fennhatóság alatt maradt (a magyar részhez került Fiume kivételével). A XX. század elején, majd az első

világháború után a horvát nemzeti mozgalom már úgy tartotta megvalósíthatónak valamennyi horvát terület egyesítését, hogy Magyarországtól független, Szerbiával közös államot alapít.

A második világháború fordulatai után kommunista diktatúráként újrateremtett föderatív Jugoszláviában Horvátország (a hat közül az egyik) tagköztársaság lett. Féloldalas, de jelentős fejlődés mellett a korszakot folyamatos szerb–horvát viták jellemezték. Jugoszlávia felbomlásakor (1991) Horvátország is kikiáltotta függetlenségét, mire a szerb többségű Krajina saját szakadár államot hozott létre. Az öt éven át tartó véres horvát–szerb háborúban (amerikai segítséggel) a horvátok győztek, az ország területi épsége és szuverenitása helyreállt, a krajinai, kelet-szlavóniai és dél-baranyai szerbek nagy része (200 ezer ember) pedig átmenekült Szerbiába.

Míg a többi régi-új szomszédjával Horvátországnak máig vannak súlyos vitái, Magyarországgal a szövetségi viszony és az együttműködés rendezett. 2009 óta Horvátország a →NATO tagja, →EU-csatlakozási tárgyalásait pedig éppen a magyar uniós elnökség idején fejezte be, döntő fontosságú magyar támogatás eredményeként. Horvátország 2013 óta az EU tagállama.

Az élet szinte minden területére kiterjedő, korszerű formákat, tartalmakat felölelő együttműködést szerteágazó szerződések és egyezmények szabályozzák, erős a partnerség a külügyminisztériumok és az európai uniós és a közép-európai sokoldalú ügyekkel, valamint határ menti közös fejlesztésekkel foglalkozó tárcák között is. Problémamentes a horvátországi magyar és a magyarországi horvát kisebbségek helyzete. Nyaranta a horvát tengerpart

a magyar turisták százezreinek legkedveltebb célpontja. Sok ágazatban jelentős a horvát piacon a magyar befektetői részvétel, amelynek közép-európai energia-biztonsági szempontból is fontos eleme a Krk-szigeti, a cseppfolyós gáz behozatalát lehetővé tévő terminál és vezeték.

Horvátország 2019-ben Magyarország 20. kereskedelmi partnere volt, részaránya a teljes magyar külkereskedelemben 1%. A magyar exportban a 15., az importban a 23. helyet foglalta el. 2019-ben a magyar tőke 2. legfontosabb célországa Horvátország volt, értéke 3,8 milliárd eurót tett ki, amely a teljes külföldre irányuló magyar tőkeállomány 11%-át jelentette. Az Eximbank 180 millió euró országlímmel rendelkezik Horvátország vonatkozásában. Az OTP Bank 2005 óta van jelen Horvátországban. Az OTP-csoport piaci részesezése 2017 óta 10% fölé nőtt, és a negyedik legnagyobb horvát pénzintézmény.

Az országaink közötti gazdasági kapcsolatok jelentőségét jelzi, hogy a Közép-európai Gazdaságfejlesztési Hálózat Non-profit Kft. (CED) képvisellel rendelkezik Horvátországban. A CED mellett, Külpiacra Jutási Támogatási Program keretében a Magyar Export Fejlesztési Ügynökség (HEPA) is támogatja a magyar cégek megjelenését Horvátországban. A Horvátországba exportálni szándékozó magyar vállalkozások számára az Eximbank, valamint a MEHIB (EXIM) által nyújtott szolgáltatások jelenthetnek még segítséget a sikerhez. 2019-ben Horvátország a 37. legjelentősebb befektető volt Magyarországon, a külföldi közvetlen tőkebefektetések állománya 22,8 millió eurót tett ki. Horvát vállalatok hazánkban: Gisdata Kft., Astimex Kft., OpekaOsijek/Himex, Chromos-Svjetlost, Orbico Kft., Rotary Fűrési Zrt. A KSH adatai alapján 2018-ban

86 horvát vállalat 1816 főt foglalkoztatott Magyarországon. (FO)

Indiai Köztársaság

Területe: 3 288 413 km²

Lakosainak száma: 1 326 093 000 fő (becsült adat).

Nemzeti ünnep: január 26., a köztársaság napja; augusztus 15. a függetlenség napja.

A diplomáciai kapcsolat felvételének éve: 1948.

A diplomáciai kapcsolat szintje: követ.

A diplomáciai kapcsolat nagykövetségi szintre emelése: 1959.

Magyarország nagykövete 1990-től: Balogh András 1988–1992, Várkonyi László 1992–1996, Dallos András 1996–2000, Fodor László 2002–2004, Németh Iván 2004–2007, Pálmai Géza 2007–2011, Terényi János 2011–2014, Bus Szilveszter 2014–2015, Pethő Gyula 2015–2020, Király András László 2020–.

A magyar nagykövetség székhelye: Új-Delhi.

A magyar konzuli képviseltek székhelyei: Új-Delhi (konzulátus), Mumbai (főkonzulátus 2014 óta). Tiszteletbeli konzul által vezetett konzuli képviselőlet működik az alábbi városokban: Chennai, Kalkutta.

Magyar kulturális intézet: Magyar Kulturális Intézet Delhi.

Az Indiai Köztársaság képviselőtétének székhelye: Budapest (nagykövetség).

A kétoldalú kapcsolatok történeti gyökerei több évszázadosak. Az indiai irodalomból az első magyar fordítások a XVI–XVII. században készültek. Magyarországon az India iránti érdeklődést egyrészt a magyar őseredet-kutatás ázsiai irányai, másrészt a hatalmas távoli ország tájai, nyelvei, irodalmi, kulturális, építészeti hagyományai ösztönözték. E vonzerőnek az intenzívebbé válását jelzik olyan jelentős magyar alkotó

személyiségek indiai utazásai és munkássága, mint az őshazakutató, nyelvész-indológus-tibetológus Kőrösi Csoma Sándor, az író-keletkutató Vámbéry Ármin, a régész-történész-földrajztudós Stein Aurél, a nyelvész-orientalista Germanus Gyula, a művészettörténész, kritikus Fábry Károly, az író és India-kutató Baktay Ervin, továbbá a festészetben maradandót alkotó, magyar származású Amrita Sher Gil, valamint az élete jelentős részét Indiában leélő és alkotó festőművész anya és leánya, Sass-Brunner Erzsébet és Brunner Erzsébet. A kapcsolatok fontos eleme a Nobel-díjas bengáli költő, Rabindranath Tagore 1926. évi magyarországi látogatása, Mahátma Gandhi életműve kutatásának eredményei, Schmidt József szanskritológus kötetei az indiai filozófiáról, buddhizmusról. A két ország kulturális közeledéséért és a közös hagyaték ápolásáért sokat tett és tesz az 1929-ben alapított, majd 1988-ban újjáalakult Magyar–Indiai Baráti Társaság.

A kétoldalú gazdasági, kereskedelmi kapcsolatok kezdeteiről az 1930-as évektől beszélhetünk. E kapcsolatok Magyarország szocialista évtizedeiben váltak intenzívebbé. Az 1990 után formálódó új világrend nemzetközi feltételei között az együttműködés mindkét ország részéről a hagyományokra építve, részben új minőségi követelmények és prioritások szerint folytatódott.

A két ország között az India függetlenségének kikiáltását követő évben, 1948. november 18-án létesült diplomáciai kapcsolat, követi szinten, amelyet 1959-ben emeltek → *nagyköveti* rangra. Az 1951-ben Új-Delhiben megnyitott magyar képviselet első misszióvezetője Szarka Károly ideiglenes ügyvivő volt. A budapesti indiai képviselet 1956-ban nyílt meg, az ügy-

vivő, Mohamed Attaur Rahman az indiai külügyi kormányzat támogatásával konstruktív szerepet játszott az 1956-os magyar forradalom és szabadságharc nemzetközi diplomáciai támogatásában.

India és Magyarország kapcsolatai a stratégiai partnerségen és kölcsönös tiszteleten alapulnak, hagyományosan baráti légkörben, a kölcsönösen előnyös és sokoldalú együttműködés szellemében, intézményes kapcsolatrendszer keretei között fejlődnek. Az érvényben lévő kétoldalú államközi megállapodások között kiemelt jelentőségűek a védelmi és gazdasági, adóügyi, vízgazdálkodási, légügyi és egészségügyi, valamint a kulturális, oktatási, tudományos és technológiai együttműködésről szóló kormányközi egyezmények, kiegészülve tárcaközi (agrár, sportügyi) és intézményközi kooperációs szerződésekkel, csereprogramokkal.

A diplomáciai kapcsolatok felvétele óta három alkalommal járt magyar államfő és hat alkalommal kormányfő Indiában, a vizslátogatások száma államfői szinten négy, kormányfői szinten kettő. Kiemelkedő jelentőségűek voltak Indira Gandhi (1972) és Rajiv Gandhi (1988) miniszterelnök magyarországi, majd a rendszerváltoztatást követően Göncz Árpád indiai tárgyalásai (1991). A 2010-es években jelentős volt M. H. Ansari indiai köztársasági alelnök magyarországi utazása (2016), valamint Orbán Viktor miniszterelnök 2013. évi indiai látogatása, amely hozzájárult a kétoldalú kereskedelem és befektetések struktúrájának korszerűsítéséhez, a még kihasználatlan üzleti és befektetési lehetőségek feltárásához. Többszöri találkozók zajlottak le a külügyminiszterek, valamint az egyes szaktárcák vezetői részvételével, biztonsági, gazdasági-kereskedelmi, iparügyi, vízügyi, kulturális, tudo-

mányos és technológiai és egyéb együttműködési kérdésekről.

Magyarország támogatja India külpolitikai prioritását, az →*ENSZ Biztonsági Tanácsának* reformját, beleértve India állandó tagságát. Támogatja az →*Európai Unió* és India 2020-ban elfogadott stratégiai partnerségi programját, beleértve a kereskedelemfejlesztést, a beruházásösztönzést és az energiaügyi együttműködést.

A kétoldalú gazdasági együttműködési megállapodás 2005-től van hatályban. India az elmúlt években Magyarország 32. kereskedelmi partnere volt, a magyar exportban a részesedése 0,2%, az importban 0,4%. India a magyar külgazdaság-politika keleti nyitásának egyik legfontosabb célszámja. Ennek megfelelően a kétoldalú kereskedelem volumene elérte a közel 750 M USD-t. Az Indiába irányuló magyar export áruszerkezetében a legfontosabbak a vegyipari termékek, gyógyszerek, gépek és gépi berendezések, az importban a gyógyszerészeti és szerves vegyi termékek, villamos gépek és műszerek, alkatrészek. A Magyarországon történő indiai tőkebefektetések összértéke 2018-ban 3,1 Md USD, ezzel India világviszonylatban a 9., az ázsiai országok közül a 3. helyen áll. A legjelentősebb indiai beruházókkal (Tata Consultancy Services – info-kommunikációs szolgáltató központ, a CG Electric és a Samvardhana Motherson Refletec – autópár) a magyar kormány stratégiai megállapodást kötött. A magyar tőkekihelyezések értéke 2019-ben elérte a közel 20 millió USD-t Indiában. A legjelentősebb befektető évtizedek óta a Richter Gedeon Nyrt. és indiai gyógyszeripari vegyesvállalata, a Themis Medicare India Ltd. Jelen van Indiában a MOL Rt., az EGIS és más vállalatok is. A gazdasági kooperáció ösztönzésében fontos szerepe van a két ország

kereskedelmi és iparkamaráinak, az általuk szervezett gazdasági fórumoknak, üzletember-találkozóknak.

A magyar–indiai kulturális egyezmény 1962. évi aláírása óta a kooperáció rendszeresen megújított munkatervek, csereprogramok keretében folyamatos. A Delhi Egyetemen 1969 óta folyik magyar nyelvoktatás, magyar vendégoktató közreműködésével. A budapesti Eötvös Loránd Tudományegyetemen 1873 óta oktatnak szanszkritot, később a hindi nyelvet is. A Debreceni Egyetemen 2014-ben alapítottak Ajurvéda (tradicionális indiai gyógyászat) Tanszéket. A →*Stipendium Hungaricum* program keretében jelenleg 390 indiai hallgató tanul Magyarországon.

Mindkét fél fenntart a partnerországban kulturális intézeteket. Az 1978-ban megalakult Delhi Magyar Tájékoztatási és Kulturális Központ programjában évtizedek óta jelentős érdeklődés övezi a magyar kultúrát bemutató fesztiválokat, kiállításokat, a filmklub rendezvényeit, élővonalbeli magyar zene- és táncművészek, együttesek fellépéseit a fővárosban és más helyszíneken. A budapesti indiai nagykövetség részeként működő Amrita Sher Gil Kulturális Központ 2011-ben nyitotta meg kapuit. Az intézet programjában az elmúlt években szereplő kiállítások, klaszszikus és modern zenei és táncbemutatók, jóga-, nyelvi és kultúrkurzusok széles látogatói kört vonzanak. A magyarországi indiai kulturális jelenlét fontos eseménye volt a 2016. évi Gangesz–Duna Kulturális Fesztivál, az ENSZ Nemzetközi Jóganap rendezvényei, komoly érdeklődés övezte a világhírű szitárművész, Ravi Shankar többszöri magyarországi fellépéseit, és biztatóak a filmművészeti együttműködés eredményei is. (NyL)

Iraki Köztársaság

Területe: 438 317 km².

Lakosainak száma: 38 872 655 fő (becsült adat).

Nemzeti ünnep: október 3.

A diplomáciai kapcsolat felvételének éve: 1937.

A diplomáciai kapcsolat szintje: követ.

A diplomáciai kapcsolat ismételt felvétele nagykövetségi szinten: 1958.

Magyarország nagykövete 1990-től: Palmái Géza 1990–1991, Szatmári Tibor 2013–2016, Tar Attila 2016–.

A magyar nagykövetség székhelye: Bagdad.

A magyar konzuli képviseletek székhelyei: Erbil (főkonzulátus 2014-től). Tiszteletbeli konzul által vezetett konzuli képviselet működik az alábbi városban: Najaf, Nedzsef (2019-től).

Az Iraki Köztársaság képviseletének székhelye: Budapest (nagykövetség).

Magyarország és Irak szoros együttműködést folytatott a hidegháború idején. Irak az Ikarusz autóbuszok egyik kiemelt piaca volt, és sok más magyar vállalat is jelen volt az arab országban.

Magyarország 1958. szeptember 6-án létesített diplomáciai kapcsolatot az ~gal nagykövetségi szinten, és megnyílt a nagykövetség Bagdadban. Erbili főkonzulátusunk 2014 novemberében kezdte meg működését, a főkonzul 2019. szeptember 28. óta Emri István. 2019. április 13. óta magyar tiszteletbeli konzuli képviselet működik Nedzsefben. A bagdadi magyar nagykövetség 1991. január–június, valamint 2005–2013 között biztonsági okokból felfüggesztette tevékenységét. 2013 áprilisa óta ismét van rezidens bagdadi nagykövet, aki a magyar és a brit kormány évente megújítandó egyetértési nyilatkozata alapján, térítés ellenében, a bagdadi brit nagykövetség területén kapott elhelyezést. Ma-

gyarország és Irak szerződéses kapcsolatai rendezettek, bővítésük folyamatos.

Kormányfői szinten Gurcsány Ferenc miniszterelnök 2004. december 11-én Irakban meglátogatta az ott szolgálatot teljesítő magyar katonai kontingenst. 2012. április 9–11-én Maszúd Barzani, az Iraki Kurdisztáni Régió elnöke látogatott Magyarországra, akit fogadott Orbán Viktor miniszterelnök, Kövér László házelnök, Matolcsy György nemzetgazdasági miniszter és Martonyi János külügyminiszter. Maszúd Barzani Orbán Viktor miniszterelnök meghívására 2015. május 10–12. között ismét Budapestre látogatott, ahol – meghívóján kívül – fogadta Áder János köztársasági elnök, Jakab István, az Országgyűlés alelnöke, valamint találkozott →Szijjártó Péter külgazdasági és külügyminiszterrel és Hende Csaba honvédelmi miniszterrel. Szijjártó Péter külgazdasági és külügyminiszter 2015. május 4-én hivatalos látogatást tett Bagdadban, s tárgyalt Ibrahim al-Dzszaafari külügyminiszterrel, valamint fogadta a védelmi miniszter, a miniszterelnök-helyettes és a köztársasági elnök.

Magyarország és Irak jó és kiegyensúlyozott együttműködést folytat nemzetközi szinten. Gyakori egymás jelöltjeinek támogatása az ENSZ különböző fórumain. 2019-ben Irak Magyarország 49. kereskedelmi partnere volt. A magyar exportban a 67., míg importban a 37. helyet foglalta el. Magyarország 2019-ben hét nemzetközi fejlesztési projekt keretében összesen 2,54 millió dollár hivatalos fejlesztési támogatást biztosított Irak számára, míg 2018-ban hat projekt keretében 6,2 millió dollárt. A 2019. évi támogatások főként az oktatáshoz (1,86 millió dollár) és a helyi keresztény közösségek, valamint belső menekültek életkörülményeinek javításához

(675 ezer dollár) kötődnek. A Külgazdasági és Külügyminisztérium (KKM) elsősorban a Magyar Ökumenikus Segélyszervezeten (MÖSZ) keresztül támogatja Irak felzárkóztatását. Magyarország Kormánya 143 millió forinttal támogatja az Asszír Keleti Egyház erbíli püspökségének két projektjét, a dianai Szent György-templom rekonstrukciójának befejezését és egy új szeminárium felépítését. A magyar állam az Erbíli Káld Katolikus Érsekség alkosi egyházmegyéje képzési központjának építéséhez összesen 261 millió forintot biztosított.

Magyarország 2017 óta fogad iraki ösztöndíjasokat a *→ Stipendium Hungaricum* program keretében. Az iraki fél részére felajánlott 100 ösztöndíjas helyből 70 az iraki szövetségi területeket, a fennmaradó 30 pedig a Kurdisztáni Autonóm Régiót illeti meg. Magyarország az Ösztöndíjprogram Keresztény Fiataloknak (SCYP) keretében 2020 decemberéig 18 iraki keresztény fiatalnak is biztosított lehetőséget arra, hogy magyar felsőoktatási intézményben tanuljon, ezáltal ellátva őket olyan ismeretekkel, amelyek nélkülözhetetlenek közösségeik újjáépítéséhez. (KP)

Iráni Iszlám Köztársaság

Területe: 1 648 195 km².

Lakosainak száma: 82 682 951 fő (becsült adat).

Nemzeti ünnep: február 11., az iszlám forradalom győzelmének évfordulója.

A diplomáciai kapcsolat felvételének éve: 1937.

A diplomáciai kapcsolat szintje: követ.

A diplomáciai kapcsolat ismételt felvétele: 1951.

A diplomáciai kapcsolat nagykövetségi szintre emelése: 1964.

Magyarország nagykövete 1990-től: Horváth Ernő 1989–1991, Pálmai Géza

1991–1995, Tölle István 1995–1999, Vásáry István 1999–2003, Venczel István 2003–2007, Busztin György 2007–2011, Pethő Gyula 2011–2015, Kovács János 2015–2019, Varga-Haszonits Zoltán 2019–.

A magyar nagykövetség székhelye: Teherán.

A magyar konzuli képviselőlet székhelye: Teherán (konzulátus).

Az Iráni Iszlám Köztársaság képviselőletének székhelye: Budapest (nagykövetség).

A magyar–iráni kapcsolatok évszázadokra nyúlnak vissza. A magyar nyelv iráni (perzsa) eredetű szavai azt bizonyítják, hogy már a honfoglalás előtt is volt érintkezés a két nép közt. A perzsa uralkodó követi Mátyás király udvarában jártak, és egy Oszmán Birodalom elleni szövetség lehetőségéről tárgyaltak. Az együttműködés az 1960-as évektől fokozatosan fejlődött, Reza Pahlavi iráni sah 1966-ban, majd 1978-ban Budapestre látogatott. 1969-ben alakult meg a Magyar–Iráni Gazdasági Együttműködési Vegyesbizottság, amelyet 1974-ben Mezőgazdasági- és Élelmiszeripari Albizottsággal egészítettek ki. Az 1970-es évekre Irán – Irak után – Magyarország második legfontosabb külkereskedelmi partnerévé vált az Európán kívüli térségben. A kapcsolatok az 1979-es iráni iszlám forradalom, majd a magyarországi rendszerváltoztatás nyomán lazulni kezdtek, s csak Orbán Viktor miniszterelnök 2015-ös teheráni látogatásával vettek új lendületet.

Magyarország 1937. május 31-én vette fel a diplomáciai kapcsolatokat Iránnal követi szinten, s ankarai nagykövetségét akkreditálta Teheránba. A diplomáciai kapcsolatok megszakadtak a második világháború alatt, s csak 1951. január 24-én állították helyre követi szinten, majd 1964. május 12-én emelték nagykövetségi szintre.

Az Iránnal fennálló szerződéses kapcsolatok rendezettek, s megfelelnek az együttműködés jelenlegi szintjének, súlypontjainak. 2015-ben Kettős adóztatás elkerüléséről szóló egyezményt, Gazdasági együttműködési megállapodást, valamint a Beruházások ösztönzéséről és kölcsönös védelméről szóló szándéknyilatkozatot írtak alá.

Orbán Viktor miniszterelnök 2015. november 30. és december 1. között látogatott Teheránba. Semjén Zsolt miniszterelnök-helyettes 2017 áprilisában, Kövér László, az Országgyűlés elnöke 2016 novemberében, Latorcai János, az Országgyűlés alelnöke 2017 áprilisában tett hivatalos látogatást Iránban. Jakab István, az Országgyűlés alelnöke 2017. augusztus 5-én részt vett Hasszán Rohani újraelváltott iráni elnök beiktatási ceremóniáján.

→ *Szijjártó Péter* külgazdasági és külügyminiszter 2015. május 18-án Teheránban folytatott tárgyalásokat iráni partnerével. 2019-ben Irán Magyarország 82. legfontosabb külkereskedelmi partnere volt. A magyar exportban a 77., míg az importban a 79. helyet foglalta el. A kereskedelmi kapcsolatok jelenleg korlátozottak. Magyarország nem vásárol kőolajat Irántól. Magyarország évente 100 felsőoktatási ösztöndíjat biztosít Iránnak a → *Stipendium Hungaricum* program keretében. (KP)

Írország – Ír Köztársaság

Területe: 70 273 km²,

Lakosainak száma: 5,1 millió.

A bruttó hazai termék (GDP) vásárlóerő-paritáson 412 797 000 USD, egy főre számítva (vásárlóerő paritáson) 77 771 USD (2019-es becslát adatok).

Állami ünnep: március 17., Szent Patrik-nap.

A diplomáciai kapcsolat felvétele: 1976.

A diplomáciai kapcsolat szintje: követ.

A diplomáciai kapcsolat nagykövetségi szintre emelése: 1991.

Magyarország nagykövete 1991-től: Pataki István 1991–1995, Mohai László 1995–1999, Pálmai Géza 1999–2004, Balassa János 2004–2007, Jári Ferenc 2007–2011, Magyarics Tamás 2011–2015, Pálffy István 2015–2019, Manno István 2019–.

A magyar nagykövetség székhelye: Dublin.

A magyar konzuli kapcsolatok székhelyei: Dublin (konzulátus). Tiszteletbeli konzul által vezetett konzuli képviselő működik az alábbi városban: Cork.

Írország – Ír Köztársaság képviselőjének székhelye: Budapest (nagykövetség; konzulátus).

Magyarország és Írország viszonyát elsősorban a sok tekintetben hasonló történelmi tapasztalatok és erős kulturális kapcsolatok és hatások jellemzik, amelyek talán a legerősebb kapcsolatot jelentik a két ország között. A magyar és ír alkotmányfejlődés az osztrák–magyar kiegyezést (1867) követő évtizedekben több hasonlóságot is mutatott. Írország csatlakozása az Európai Gazdasági Közösséghez (az Egyesült Királysággal és Dániával együtt 1973. január 1-én) jelentős mértékben hozzájárult az ország gazdaságának fejlődéséhez. A „kelta tigris” sikertörténete számos tekintetben példaként szolgált a később csatlakozó államok, így Magyarország számára is az európai integráció eszközeinek hatékony felhasználását illetően. A kétoldalú politikai kapcsolatok kiegyensúlyozottak (az elnöki és miniszterelnöki találkozók rendszeresnek mondhatók), a gazdasági kapcsolatok viszonylag szerények, a két ország interakciójának elsődleges fóruma az → *Európai Unió*. Az EU

jövőjét illető stratégiai kérdésben Budapest és Dublin álláspontja közel áll egymáshoz: a kormányköziséget – a Nemzetek Európáját – részesítik előnyben a föderális elképzelésekkel szemben. Ugyancsak hasonló felfogást vall Budapest és Dublin olyan kérdésekben, mint az adóharmonizáció elutasítása vagy az EU fejlesztési támogatásainak szinten tartása. Ugyanakkor más kérdésekben, így a 2015-ben és utána erősödő migráció kezelésével kapcsolatban eltérnek az álláspontok.

A két ország szerződéses viszonyrendszere több egyezményből áll, ilyen például a megállapodás a konzuli és diplomáciai képviselétről (1968), a megállapodás a vízummentességről, illetve a vízumkönyvnyitásra (1991), egyezmény a légi közlekedésről (1992), megállapodás a kábítószerek illegális forgalmazása, a pénzmosás, a szervezett bűnözés, az emberkereskedelem, a terrorizmus és más súlyos bűncselekmények elleni harcban történő együttműködésről (1999).

Magyar–ír szakrális-kulturális örökség a Győri Székesegyházban őrzött Ír Madonna. A kegyképet Walter Lynch ír püspök hozta Írországból Győrbe 1655-ben, amely a hagyomány szerint 1697. március 17-én, Szent Patriknak, Írország védőszentjének ünnepén vérrel könnyezett, az üldözött ír katolikusokat siratva. A festmény körüli kultusz ápolása az egyik alapja a Győr és Galway város közötti együttműködésnek. (MT)

Izland

Területe: 103 000 km².

Lakosainak száma: 350 734 fő (becsült adat).

Nemzeti ünnep: június 17., Jón Sigurdsson szabadságharcos, nemzeti hős születésnapja.

A diplomáciai kapcsolat felvételének éve: 1955.
A diplomáciai kapcsolat szintje: követ.

A diplomáciai kapcsolat nagykövetségi szintre emelése: 1966.

Magyarország nagykövete 1990-től: Stockholmból akkreditálva: Hajdú József 1989–1991, Hajdú András 1991–1992, Deseő László 1992–1996, Mohácsi István 1996–1999. Oslóból akkreditálva: Iklódy Gábor 2000–2003, Krausz György 2003–2007, Bozi Lajos 2007–2011, Jeszenszky Géza 2011–2014, Sikó Anna 2015–.

A magyar nagykövetség székhelye: Oslo (Norvégia).

A magyar konzuli képviselők székhelyei: Oslo (konzulátus). Tiszteletbeli konzul által vezetett konzuli képviselő működik az alábbi városban: Seltjarnarnes.

Izland képviselőjének székhelye: Bécs (Ausztria) (nagykövetség).

A Dániától 1944. június 17-én függetlenné vált Izlandi Köztársaság és Magyarország 1955-ben létesített diplomáciai kapcsolatot, amelyet 1966-ban emeltek →*nagykövetségi szintre*. Az Atlanti-óceán északi medencéjében fekvő szigetállam kicsiny lélekszámú lakossággal, ebből fakadóan erősen korlátozott diplomáciai apparátussal rendelkezik. Napjainkban 26 missziót tart fenn a világ 21 országában. ~ 1989-ig moszkvai, azt követően 2000-ig bonni, majd 2001 óta bécsi nagykövetségén keresztül látja el magyarországi diplomáciai képviselőtét, míg Magyarország 1999-ig stockholmi, azóta oslói nagykövetségét delegálja az észak-európai államba.

~ és Magyarország – az eltérő adottságok és a távolság ellenére – a hidegháború időszakában is fenntartott kétoldalú kapcsolatokat. Az 1963-ban kötött magyar–izlandi kereskedelmi, fizetési és árucserre-forgalmi megállapodást 1970-ben ke-

reskedelmi egyezmény követte, 1976-ban pedig sor került az első izlandi külügyminiszteri látogatásra Budapesten. A rendszerváltoztatást követően intenzívvé vált a magas szintű, szakminiszteri kapcsolat-felvétel a két ország között.

A hőforrásokban egyaránt gazdag ~ és Magyarország között 1976-ban megkezdődtek a geotermikus energiával kapcsolatos közös geodéziai kutatások, amit az ENSZ geotermikus programjaiban való aktív izlandi közreműködés is elősegített. Ennek egyik folyományaként 1989-ben létrejött a Geoterm Kft. magyar–izlandi vegyesvállalat a geotermikus energiaforrások széles körű hasznosítására, harmadik országokban is. Az izlandi Mannvit hf. izlandi tervező és műszaki tanácsadó cég 2007-ben magyarországi leányvállalatot alapított, amely több geotermikus beruházást készített elő és valósított meg Magyarországon és a környező országokban. A MOL ugyancsak együttműködést alakított ki izlandi partnerekkel. 2020-ban Magyarország 20 millió USD értékben exportált ~ra gépeket, berendezéseket és járműveket, míg ~ról 33 millió USD értékben importált főként alumíniumtermékeket.

~ az →EU-nak nem tagja, de az északi országok együttműködésének keretében aktívan bekapcsolódik az európai diskurzusba. A regionális közös gondolkodás és egyeztetés egyik fontos – ~ részvételével zajló – fóruma az észak-európai, a balti (Nordic-Baltic) és a visegrádi országokat tömörítő NB8–V4 keret, amelyben az érintett országok külügyminiszterei időről időre megvitatják a kölcsönös érdeklődésre számot tartó nemzetközi kérdéseket.

Az EU-ba való belépésével 2004-ben Magyarország is kedvezményezettjévé vált annak a mechanizmusnak, amelynek ke-

retében az Európai Gazdasági Térség három nem uniós tagja – köztük ~ – az EU egységes piacához való hozzáférésért cserébe hozzájárul az uniós költségvetéshez, és így vesz részt az EU-tagállamok közötti fejlettségbeli különbségek csökkentésében. Az 1956. évi magyarországi forradalom és szabadságharc eltiprását követően ~ 52 magyar menekültet fogadott be, akik 1957-ben megalakították az Izlandi–Magyar Kulturális Társaságot, és kiadták az első magyar–izlandi zsebszótárt. A két ország közötti kulturális csere évtizedek óta folyamatos, a magyarországi skandinavisztikai kutatásokban fontos terület az izlandi nyelv és költészet megismertetése. A kutatások központja az ELTE Bölcsészettudományi Karának Skandináv Nyelvek és Irodalmak Tanszéke. (ML)

Izrael Állam

Területe: 21 937 km².

Lakosainak száma: 8 675 475 fő (becsült adat).

Nemzeti ünnep: május 10., a függetlenség napja.

A diplomáciai kapcsolat felvételének éve: 1948.

A diplomáciai kapcsolat szintje: követ.

A diplomáciai kapcsolat megszakítása: 1967.

A diplomáciai kapcsolat ismételt felvétele nagykövetségi szinten: 1989.

Magyarország nagykövete 1990-től: Görög János 1990–1995, Csejtei István 1995–2000, Hóvári János 2000–2004, Gyenge András 2004–2008, Szentgyörgyi Zoltán 2008–2013, Nagy Andor 2013–2018, Benkő Levente 2018–.

A magyar nagykövetség székhelye: Tel-Aviv.

A magyar konzuli képviselők székhelyei: Tel-Aviv (konzulátus), Jeruzsálem (külgazdasági iroda). Tiszteletbeli konzul által vezetett konzuli képviselő működik az alábbi városokban: Jeruzsálem

(főkonzul), Eilat (konzul), Haifa (konzul), Tel-Aviv (konzul).

Az Izraeli Állam képviselteinek székhelyei: Budapest (nagykövetség), Debrecen (tiszteletbeli konzul által vezetett konzuli képviselet), Szeged (tiszteletbeli konzul által vezetett konzuli képviselet).

Magyarország és ~ között a diplomáciai kapcsolat 1948. május 14-én jött létre az →*Egyesült Nemzetek Szervezete* Közgyűlésében 1947. november 29-én tartott szavazást követően. Izrael lakóinak közel 10%-a magyar ajkú volt. A két állam között rövid időn belül követségi szintű diplomáciai kapcsolatok alakultak ki. A Keleti Blokk ebben az időszakban támogatta Izraelt és az érdekkörébe tartozó országok kapcsolatépítését az új állammal. A magyar kommunista vezetés szemben állt a cionizmussal, de nem állította le teljesen az aliját, az Izraelbe történő kivándorlást. Az 1950-es években Izraelben sajátos magyar kulturális élet zajlott. Jávor Pál, a neves magyar színész 1955-ben az Amerikai Egyesült Államokból Izraelbe költözött, az ottani magyar színházi életnek lett sztárja. A Tel Aviv-i magyar követségen adta be hazatelepülési kérelmét 1957-ben. A Szovjetunió közel-keleti politikájának következményeként a magyar–izraeli kapcsolatok megromlottak, ami az 1967. évi arab–izraeli háború idején Magyarország részéről a diplomáciai kapcsolatok megszakításához vezetett (1967. június 12.). A kapcsolatok helyreállítására az 1980-as évek közepétől nyílt lehetőség titkos és félhivatalos találkozók során. E folyamatban szerepe volt számos olyan magyarjékú izraelinek, akik vezető szerepet töltött be az izraeli kormányzatban vagy a társadalmi életben, például Moshe Sanbarnak (született Sanberg Gusztáv, 1929–2012), az Izraeli

Nemzeti Bank elnökének (1971–1976); Rónai Andrásnak (született Römer, 1932–2005), a minkét országban ismert színésznek; David Giladi (született Klein) költőnek, újságírónak és diplomatának; Jona Rosen (született Rosenberg, 1919–2004) kibucalapítónak, valamint a szintén magyarjékú Eytan Bentsur (1938) diplomatának. A titkos és idővel hivatalos tárgyalásokat Svájcban és később Budapesten Görög János vezette a külügyminisztériumi vezetőktől kapott mandátuma alapján. A budapesti külpolitikai nyitás egyik fontos eredménye volt, hogy Magyarország és Izrael megállapodott az érdekképviseletek felállításáról, amelyek 1988. március 14-én Budapesten és Tel-Avivban is megnyíltak. A nagykövetségi szintű diplomáciai viszony 1989. szeptember 18-án állt helyre. Az új helyzet következtében Magyarországnak nagy szerepe lett az ún. szovjet alijah első szakaszának (1989–1991) technikai lebonyolításában. Az izraeli vezetés üdvözölte a magyar rendszerváltoztatást, és Magyarországgal a jó kapcsolatok ápolására törekedett. A két ország között az 1990-es évek végére mély gazdasági kapcsolatok alakultak ki. A 2000-es évek elején az izraeli vállalkozók – különösen Yuli Ofer (1924–2011) – meghatározóak voltak a magyarországi befektetésekben. 2002-ban a Yad Vashem, the Holocaust History Museum tett javaslatot arra, hogy Magyarország tagja legyen a Task Force for International Cooperation on Holocaust Education, Remembrance and Research nemzetközi összefogásnak, amely 2013 óta az International Holocaust Remembrance (IHRA) nevet viseli.

Izraelnek a 2010-es évekig hozzávetőlegesen 200 000 magyarjékú állampolgára volt. Ez a szám a nyelvesztés következtében fokozatosan csökken, de a magyar nyelvterü-

letről való származás tudata családi hagyományként megmaradt. Ennek megőrzését szolgálja a Magyar Nyelvtérületről Származó Zsidóság nevű, 1986-ban létrejött emlékmúzeum, Cfat (Safed) városában. Az izraeli magyarajkúak legnagyobb csoportja Erdélyből vándorolt be, őket követik a kárpátaljaiak és szlovákiaiak (akik magukat magyar csehszlovákoknak nevezik). A mai Magyarország területéről hozzávetőlegesen 25–30 000 alijázó érkezett. Az izraeli politikai és társadalmi életnek számos magyar gyökerű fontos személyisége van a Budapesten született államalapító Herzl Tivadaron (1860–1904) kívül is. Több évtizeden át miniszterként, pártelnökként és parlamenti képviselőként az izraeli politikai életben meghatározó szerepet töltött be az újvidéki születésű Yosef „Tommy Lapid” (Lampel Tamás, 1931–2008).

Hajim Herzog elnök 1991-ben látogatott Budapestre, Göncz Árpád pedig 1992-ben Jeruzsálembé. Moshe Katzav izraeli elnök 2004-ben tett hivatalos látogatást Magyarországon. Sólyom László 2008-ban, Ader János pedig 2012-ben és 2020-ban járt Izraelben. Az első magyar–izraeli kormányfői találkozóra 1991-ben került sor, amikor Antall József Jeruzsálembé látogatott. Benjamin Netanyahu volt az első izraeli kormányfő, aki hivatalos utazást tett Magyarországon 2017-ben. Bajnai Gordon 2009-ben látogatott el Jeruzsálembé. Orbán Viktor pedig 2005-ben (pártelnökként), majd 2018-ban, 2019-ben és 2021-ben miniszterelnökként folytatott hivatalos tárgyalásokat Izraelben. A két ország közötti külügyminiszteri találkozók folyamatosak. A két ország gazdasági kapcsolatai az innovációs képességekre épülnek, és folyamatosan bővülnek. A →*Stipendium Hungaricum* program keretében jelenleg 14 izraeli hallgató tanul Magyarországon. (HJ)

Jamaica

Területe: 10 991 km².

Lakosainak száma: 2 808 570 fő (becsült adat).

Nemzeti ünnep: augusztus 6., a függetlenség napja.

A diplomáciai kapcsolat felvételének éve: 1975.

A diplomáciai kapcsolat szintje: nagykövet.

A magyar nagykövetség székhelye: Havanna (Kuba).

A magyar konzuli képviseletek székhelyei: Havanna (Kuba) (konzulátus). Tiszteletbeli konzul által vezetett konzuli képviselet működik az alábbi városban: Kingston.

Jamaica képviseletének székhelyei: Berlin (Németország) (nagykövetség), Budapest (tiszteletbeli konzul által vezetett képviselet). (BK–SJ)

Japán

Területe: 377 972 km².

Lakosainak száma: 124 756 163 fő (becsült adat).

Nemzeti ünnep: február 23., Őcsászári fenésége, Naruhito születésnapja.

A diplomáciai kapcsolat felvételének éve: 1921.

A diplomáciai kapcsolat szintje: követ.

A diplomáciai kapcsolat felújítása: 1959.

A diplomáciai kapcsolat nagykövetségi szintre emelése: 1964.

Magyarország nagykövetei 1990-től: Forgács András 1988–1992, Rácz István 1992–1995, Südy Zoltán 1995–1999, Szerdahelyi István 1999–2003, Dabronaki Gyula 2003–2007, Bohár Ernő 2007–2011 Szerdahelyi István 2011–2016, Palanovics Norbert 2016–.

A magyar nagykövetség székhelye: Tokió.

A magyar konzuli képviseletek székhelyei: Tokió (konzulátus), Oszaka (konzulátus). Tiszteletbeli konzul által vezetett

konzuli képviselet működik az alábbi városban: Hamamacu (főkonzul), Jokohama (konzul), Nagoja (konzul).

Magyar kulturális intézet: Magyar Kulturális Intézet Tokió.

Japán képviseletének székhelye: Budapest (nagykövetség).

A magyar–japán diplomáciai kapcsolatok kezdetét az Osztrák–Magyar Monarchia és ~ 1869-es kereskedelmi és hajózási szerződése jelentette. ~ról kezdetben magyar utazók, tudományos expedíciók résztvevői, kutatók, műgyűjtők és újságírók tollából megjelent beszámolók adtak hírt. A Monarchia kis volumenű japáni exportjában helyet kaptak magyar áruk, elsősorban a cukor, de fumei torpedó és borok is. A keleti gondolat térnyerésével már ekkoriban felbukkant a magyarok és japánok közötti rokonsági érzés eszméje. Az 1907-ben nagyköveti rangra emelt bécsi japán külképviselet mellett Budapesten 1909-től → *tiszteletbeli konzul* működött. A diplomáciai kapcsolatok 1914 augusztusában szakadtak meg, amikor az osztrák–magyar haditengerészet kínai vizeken tartózkodó Kaiserin Elisabeth védett cirkálóját a német védőkhöz csatlakozva hadba keveredett a csingatói-öblöt ostromló japán és angol egységekkel. Magyarország és ~ között közvetlen diplomáciai összeköttetés 1921-ben, a Trianoni Békeszerződés hatályba lépését követően létesült. (A békeszerződés végrehajtásában és az új országhatár helyszíni meghatározásában győztes nagyhatalomként japán tisztak is részt vettek.) ~ bécsi követét akkreditálta Magyarországra, valamint felújította működését a budapesti, tiszteletbeli konzul által vezetett konzulátus. Rezidens japán külképviselet csak 1938-ban, a bécsi követségnek az Anschlusst követő áttelepülésével létesült Budapesten. Az 1939-ben megnyílt tokiói

magyar követség élén Ghika Györgyöt 1941-ben Végh Miklós váltotta. A második világháború utolsó szakaszában lényegében elhaltak a magyar–japán államközi kapcsolatok. A budapesti japán követség 1944 végén megszüntette működését, a tokiói külképviselet felszámolása azonban egészen 1950-ig elhúzódott. A diplomáciai kapcsolatok felújítása 1959 augusztusában történt meg. 1960-ban kezdett működni a budapesti, illetve tokiói követség, melyek 1964-ben emelkedtek nagyköveti szintre.

Az egyre növekvő külkereskedelmi forgalom hátterét egy 1961-es fizetési megállapodás, majd az 1974-es kereskedelmi és hajózási egyezmény biztosította (utóbbi a 2004-es magyar EU-csatlakozásig volt hatályos). A relációt sokrétű tudományos-technikai együttműködés és gazdag kulturális cserekapcsolatok jellemezték, az 1964-es olimpiát követően pedig beindultak az első turistautak is. Az 1980-as évek közepétől hangsúlyosabbá vált a gazdasági kapcsolatok szerepe, ekkor létesültek az első vegyesvállalatok. A magyar államadósság finanszírozásában egyre nagyobb szerepet vállaltak japán pénzügyintézetek, az évtized végére a magyar hitelállománynak nagyjából a 40%-a származott japán forrásból.

A magyarországi átalakulás folyamatát – a G24-ek tagjaként az EBRD és PHARE programok finanszírozásában is részes – ~ közvetlenül is többféle módon támogatta, kedvezményes gazdasági szerkezet-átalakító és környezetvédelmi hitelek mellett többek között rövid távú képzések révén, melyek keretében mintegy 900 magyar szakember vehetett részt a kinti vállalat-szervezési, termelésirányítási és minőség-ellenőrzési ismeretek elsajátításában. Ehhez az időszakhoz fűződik az eddig

egyetlen japán kormányfői vizit (Kaifu Tosiki, 1990. január). A rendszeres magyar államfői (Göncz Árpád, 1990, 2000; Sólyom László, 2009, Áder János, 2019), miniszterelnöki (Antall József, 1991, Horn Gyula, 1995, Gyurcsány Ferenc, 2004, Orbán Viktor, 2013, 2019) és házelnöki (Szabad György, 1991; Szakuraucsi Josio, 1992; Gál Zoltán, 1997; Áder János, 1999; Szaitó Dzsúró, 2000; Szili Katalin, 2005; Kóno Jóhei, 2006; Kövér László, 2016) utak mellett folyamatos a szaktárcák közötti érintkezés. A reláció kiemelkedő eseményét jelentette Akihito császár 2002. évi budapesti látogatása. A nemzetközi szervezetekben működő, értékalapú partneri együttműködést jól kiegészíti a visegrádi országok és ~ rendszeres egyeztetési mechanizmusa.

A Suzuki 1991-es beruházása mérföldkő volt a kétoldalú gazdasági kapcsolatokban. A japán jelenleg a 8. legnagyobb befektetői közösség Magyarországon. A jelenlévő, több mint 180 japán érdekeltségű cég többsége az autóipar területén tevékenykedik, azonban az elektronika, az élelmiszeripar, valamint a szolgáltató szektor területén is jelen vannak japán vállalatok, melyek több mint 35 ezer főt foglalkoztatnak. A magyar gazdaságban betöltött szerepüket jelzi, hogy napjainkban a japán cégek exportteljesítménye adja a teljes magyar kivitel 5%-át.

2020-ban ~ a 2 milliárd USD-t meghaladó forgalommal Magyarország 23. (az ázsiai térségből Kínát és a Koreai Köztársaságot követően a harmadik legjelentősebb) kereskedelmi partnere volt, exportban a 26., importban a 19. helyet foglalta el. Mind az export, mind az import tekintetében a közúti jármű és a gépi berendezések képezték a legjelentősebb árucsoportot, ugyanakkor mára ~ lett a magyar

élelmiszeripari termékek Európán kívüli legnagyobb felvevőpiaca.

A magyar–japán relációnak napjainkban is kiemelt területe a kulturális és társadalmi kapcsolatok építése és ápolása, melyben a Tokiói Magyar Kulturális Intézet és a ~ Alapítvány budapesti irodája mellett fontos szerepet töltenek be a két országban működő baráti társaságok. A → *Stipendium Hungaricum* program keretében Magyarország 164 helyet biztosít a japán hallgatók számára. A japán nyelvtanulás népszerűségét jelzi, hogy a nyelv közép- és emelt szinten is választható érettségi vizsgatárgy. Felsőfokú japanológiai tanulmányokat kínál az ELTE és a Károli Gáspár Református Egyetem, hungarológiai képzés folyik az Oszakai Idegen Nyelvi Egyetemen. (WP)

Jemeni Köztársaság

Területe: 527 968 km².

Lakosainak száma: 29 884 405 fő (becsült adat).

Nemzeti ünnep: november 30.

A diplomáciai kapcsolat felvételének éve: 1959.

A diplomáciai kapcsolat szintje: követ.

A diplomáciai kapcsolat nagykövetségi szintre emelése: 1963.

A magyar nagykövetség székhelye: Rijád (Szaúd-Arábia).

A magyar konzuli képviselet székhelye: Rijád (Szaúd-Arábia) (konzulátus).

A Jemeni Köztársaság képviseletének székhelye: Budapest (nagykövetség). (BK–SJ)

Jordán Hásimita Királyság

Területe: 89 342 km².

Lakosainak száma: 10 820 644 fő (becsült adat).

Nemzeti ünnep: május 25.

A diplomáciai kapcsolat felvételének éve: 1964.

A diplomáciai kapcsolat szintje: nagykövet.

Magyarország nagykövete 1990-től: Kádár László 1990–1995 (Damaszkuszból akkreditálva), Pereszlényi Zoltán 1995–2000 (Damaszkuszól akkreditálva), Bokor Balázs 2000–2005 (Damaszkuszól akkreditálva), Dobokay Gábor 2005–2007 (első rezidens nagyövet), Mihályi Géza 2007–2011, Jungbert Béla 2011–2014, Czibere Csaba 2015–.

A magyar nagykövetség székhelye: Amman.

A magyar konzuli képviseletek székhelyei: Amman (konzulátus). Tiszteletbeli konzul által vezetett konzuli képviselet működik az alábbi városokban: Aqaba (2014 óta).

A Jordán Hásimita Királyság képviseleteinek székhelyei: Bécs (Ausztria) (nagykövetség), Budapest (tiszteletbeli konzul által vezetett konzuli képviselet).

A kapcsolatok a rendszerváltoztatás előtt visszafogottan fejlődhettek Jordánia nyugati orientációja miatt. Magyarország és Jordánia 1964. június 18-án létesített diplomáciai kapcsolatokat. Az ammani nagykövetség 2005-ben nyitott meg, az első rezidens nagykövet, Dobokay Gábor 2005. október 2-án nyújtotta át megbízólevelét. Magyarország → *tiszteletbeli konzul* képviseletet működtet Aqabában 2014 óta, amelynek vezetője Tárík Naffa tiszteletbeli konzul. Jordánia bécsi nagykövetét akkreditálja Magyarországra, illetve tiszteletbeli konzuli képviseletet tart fenn Budapesten 2004 óta, amelynek vezetője Zaíd Naffa tiszteletbeli konzul.

A szerződéses kapcsolatok az elmúlt évtizedekben kiépültek, és fejlesztésük folyamatos.

Államfői szinten II. Abdullah király tett hivatalos látogatást Magyarországon 2007-ben, majd 2008-ban Sólyom László köztársasági elnök látogatott Jordániába. 2017. november 6–9. között Áder János

köztársasági elnök tett hivatalos látogatást Jordániában. Orbán Viktor miniszterelnök 2013. március 17–18-án tett hivatalos látogatást Jordániában, ahol aláírta a gazdasági és technikai együttműködésről szóló kormányközi megállapodást, az energiaügyi együttműködési szándéknyilatkozatot, valamint a hároméves felsőoktatási munkatervet. 2015 márciusában Kövér László, az Országgyűlés elnöke viszontlátogatást tett Jordániában. 2017. szeptember 6–10. között látogatott Magyarországra Fajszal al-Fájiz, a jordán Nemzetgyűlés Felsőházának (Szenátus) elnöke. Külügyminiszteri szintű kapcsolatunkat illetően → *Martonyi János* hivatalos látogatást tett Jordániában 2010. november 6–9. között. → *Szijjártó Péter* külügyi és külügyminiszter 2020 decemberéig hét alkalommal találkozott jordán partnereivel.

Magyarország és Jordánia kiegyensúlyozott együttműködést folytat nemzetközi szinten, egymás jelöltjeinek kölcsönös támogatása által az ENSZ-ben és annak mellékszervezeteiben.

2019-ben Jordánia Magyarország 86. kereskedelmi partnere volt. A magyar exportban a 80., és importban a 107. helyet foglalta el.

A kulturális együttműködés alapja az 1978-ban aláírt kulturális és tudományos együttműködési megállapodás, amely hároméves munkaterv alapján működik. Magyarország a → *Stipendium Hungaricum* keretében évi 400 ösztöndíjat biztosít Jordánia részére, amellyel a program legnagyobb kedvezményezettje. A Külügyi és Külügyminisztérium együttműködési megállapodást írt alá az ammani Jordán Egyetemmel 2020 júniusában, ami megnyitotta az utat magyar nyelvi lektor kiküldése előtt. Ammanban 2019. szept-

tember 12–22. között tartották a 31. Európai Filmfesztivált, amelyen magyar filmmel nyitották meg az ünnepséget. (KP)

Kambodzsai Királyság

Területe: 181 035 km².

Lakosainak száma: 2 014 015 fő (becsült adat).

Nemzeti ünnep: november 9., a függetlenség ünnepe.

A diplomáciai kapcsolat felvételének éve: 1956.

A diplomáciai kapcsolat szintje: követ.

A diplomáciai kapcsolat nagyköveti szintre emelése: 1979.

Magyarország nagykövete 1990-től: Hanoi-ból akkreditálva Tamás Lajos 1988–1995, Jelen János 1996–1999, Bohár Ernő 1999–2003, Szász Dénes 2003–2007, Vizi László 2007–2012, Torda Eszter 2012–2015, Óry Csaba 2015–.

A magyar nagykövetség székhelye: Hanoi (Vietnam).

Magyarország Hanoi Nagykövetségének Irodája: Phnompen.

A magyar konzuli képviselőt székhelye: Hanoi (konzulátus).

A Kambodzsai Királyság képviselőténak székhelye: Berlin (nagykövetség).

A kambodzsai uralkodó által Franciaországtól 1863-ban kért védnökség gyarmati sorba taszította az országot, és ezt a terhet egészen 1953. november 9-ig, a függetlenség kikiáltásáig viselte Kambodzsa. Később az országban végrehajtott államcsíny miatt nemzeti ellenállási mozgalom bontakozott ki. A polgárháborúban a Pol Pot vezette Vörös Khmerek elfoglalták a fővárost, és kikiáltották a Demokratikus Kambodzsa nevű országot. A Pol Pot-rezsim rémtettei – a vietnami kisebbség kivégzése, a sorozatos határsértések – okot szolgáltatottak Vietnammak, hogy 1979-ben el-

űzze Pol Potot és megszállja Kambodzsát. A vietnami katonák 1989-ben hagyták el az országot.

Magyarország és Kambodzsa a diplomáciai kapcsolatokat 1956-ban vette fel. Magyar részről kezdetben az Új-Delhiben, a későbbiekben pedig a Hanoiban működő nagykövetet akkreditálták Kambodzsába. Kambodzsa magyarországi képviselőt a berlini nagykövet látta el.

Az 1980-as években Magyarország részt vett a kambodzsai nemzeti újjáépítési programban (vetőmag-nemesítő mintagazdaság létesítése). 1990-től nem voltak gazdasági kapcsolatok. A kétezres évek első két évtizedében a kétoldalú kereskedelem rendkívül szerény és esetleges volt, 2019-ben a magyar export 1,2 millió, az import 2,5 millió eurót tett ki. A gazdasági kapcsolatok élénkítésére 2019-ben a két kormány gazdasági együttműködési és fejlesztési megállapodást írt alá, és az Eximbank 46 millió euró hitelkeretet nyitott a magyar kivitel és befektetések támogatására, amelyek elsősorban falufejlesztési, vízügyi, mezőgazdasági és kormányzati digitalizációs projektekhez kapcsolódnak. A kulturális kapcsolatok az ezredforduló évtizedeiben a helyi oktatási projektekre (szakképzést nyújtó iskolák, árvaházak létesítésébe való bekapcsolódásra) és hátrányos helyzetű gyermekek és nők társadalmi reintegrációját megvalósító befogadó központok működtetésére összpontosítottak. Magyar szakemberek több évtizede és számos saját kezdeményezéssel részt vesznek az Angkor műemlékegyüttes feltárására, bemutatására és idegenforgalmi hasznosítására irányuló nemzetközi együttműködésben. 2019-től a →*Stipendium Hungaricum* program keretében Magyarország évente 15 kambodzsai fiatal egyetemi tanulmányait támogatja. (LE)

Kameruni Köztársaság

Területe: 475 440 km².

Lakosainak száma: 27 744 989 fő (becsült adat).

Nemzeti ünnep: május 20.

A diplomáciai kapcsolat felvételének éve: 1987.

A diplomáciai kapcsolat szintje: nagykövet.

A magyar nagykövetség székhelye: Abuja (Nigéria).

A magyar konzuli képviseletek székhelyei: Abuja (Nigéria) (konzulátus). Tiszteletbeli konzul által vezetett konzuli képviselet működik az alábbi városokban: Douala.

A Kameruni Köztársaság képviseletének székhelye: Bécs (Ausztria) (nagykövetség). (BK-SJ)

Kanada

Területe: 9 984 670 km².

Lakosainak száma: 37,7 millió.

A bruttó hazai termék (GDP) vásárlóerőparitáson 1 774 000 USD; egy főre számítva (vásárlóerő paritáson) 48 400 USD (2019-es becsült adatok).

Állami ünnep: július 1., Kanada Nap. (Az 1867. július 1-én elfogadott Alkotmányos Törvény emlékére, amikor Kanada, Nova Scotia és New Brunswick, a három gyarmat egységes domíniummá alakult a Brit Birodalmon belül.)

A diplomáciai kapcsolat felvétele: 1964.

A diplomáciai kapcsolat szintje: nagykövet.

Magyarország nagykövete 1990-től: Kulcsár Kálmán 1990–1993, Gedai Károly 1993–1998, Papp Sándor 1998–2002, Tomaj Dénes 2002–2006, Vastagh Pál 2006–2010, Pordány László 2011–2014, Ódor Bálint 2014–2020, Vass-Salazar Mária 2020–.

A magyar nagykövetség székhelye: Ottawa (Ontario tartomány).

A magyar konzuli kapcsolatok székhelyei: Ot-

tawa (konzulátus); Toronto (főkonzulátus, Ontario tartomány). Tiszteletbeli konzul által vezetett konzuli képviselet működik az alábbi városokban: Calgary (Alberta tartomány), Edmonton (Alberta tartomány), Montréal (Quebec tartomány), Vancouver (British Columbia tartomány), Winnipeg (Manitoba tartomány).

Kanada képviseletének székhelye: Budapest (nagykövetség; konzulátus).

A Magyar Királyság az 1920-as években két diplomáciai képviseletet nyitott ~ban: főkonzulátust Montréalban és konzulátust Winnipegben. A kanadai kormány a második világháború alatt bezáratta a két képviseletet, és a Jugoszlávia elleni támadás után Mackenzie King miniszterelnök bejelentette a hadiállapotot ~ és Magyarország között. Az 1940-es években Ottawa elutasította a magyar kormány kezdeményezéseit főkonzulátus megnyitására (először Ottawában, majd Torontóban). Az 1956-os forradalmat követően kb. 15 000 magyar menekült érkezett ~ba, a kanadai kormány pedig nem ismerte el legitimnek a forradalom után létrejött magyar kormányt. A két ország között az 1960-as évek elején indultak kétoldalú kereskedelmi tárgyalások, majd 1964-ben megtörtént a diplomáciai kapcsolatfelvétele. A szerződéses kapcsolatokat tekintve a legfontosabb a két kormány közötti szándéknyilatkozat a gazdasági, tudományos, műszaki és oktatási együttműködésről (1990), az egyetértési nyilatkozat a magyar Külügyminisztérium és a ~i Nemzetközi Fejlesztési Hivatal között a hivatalos fejlesztési támogatás programjáról (ODACE – 2002).

Magyarország NATO-csatlakozása (1999. március 12.) után a magyar–kanadai kapcsolatok legfontosabb területe a bizton-

ságpolitikai-védelmi együttműködés lett, elsősorban a magyar légierő pilótáinak kanadai kiképzése révén. A két ország gazdasági és kereskedelmi kapcsolatainak általános keretét a 2016-ban aláírt, de még hivatalosan hatályba nem lépett átfogó gazdasági és kereskedelmi megállapodás (Comprehensive Economic and Trade Agreement, CETA) szabályozza. (MT)

Katari Állam

Területe: 11 586 km².

Lakosainak száma: 2 258 283 fő (becsült adat).

Nemzeti ünnep: december 18., a függetlenség ünnepe.

A diplomáciai kapcsolat felvételének éve: 1990.

A diplomáciai kapcsolat szintje: nagykövet.

Magyarország nagykövete 1990-től: Fábrián Pál Jenő 1995–1997 (Kuvaitvárosból akkreditálva), Földesi Jenő 2000–2003 (Kuvaitvárosból akkreditálva), Csillag Ferenc 2003–2008 (első rezidens nagykövet Dohában), Szabó László 2008–2012, Elter István 2012–2016, Fodor Barnabás 2017–.

A magyar nagykövetség székhelye: Doha.

A magyar konzuli képviselet székhelye: Doha (konzulátus).

A Katari Állam képviseletének székhelye: Budapest (nagykövetség).

Katar a hidegháború idején – az Amerikai Egyesült Államok egyik kiemelt regionális partnereként – tudatosan visszafogta kapcsolatépítését a szovjet blokk tagjaival, így Magyarországgal is. Magyarország 1990-ben létesített nagykövetségi szintű diplomáciai kapcsolatot, a dohai magyar nagykövetség 2003 júniusában kezdte meg működését. A szerződéses kapcsolatok kiépítése folyamatos. A sportkapcsolatok eseménye, hogy Kulcsár Krisztián, a Nemzeti Olimpiai Bizottság elnöke együttmű-

ködési szándéknyilatkozatot írt alá katari partnerével 2019. október 19-én.

Gyurcsány Ferenc miniszterelnök 2009. január 22–23-án tett hivatalos látogatást Katarban. Szili Katalin házelnök 2003. október 22–23-án, Kövér László házelnök 2015. február 23–27. között látogatott Katarba. 2019. április 6–10. között Dohában tartotta 140. közgyűlését az →*Interparlamentáris Unió* (IPU).

Hamad bin Dzsaszim asz-Száni sejk személyében először tett katari külügyminiszter hivatalos látogatást Magyarországon 2000. december 12-én. Tárgyalópartnere →*Martonyi János* külügyminiszter volt, valamint fogadta Orbán Viktor miniszterelnök. Külügyminiszterként Martonyi János tett először hivatalos látogatást Katarban, 2014 januárjában. Sziijártó Péter külgazdasági és külügyminiszter 2019. október 22-én munkalátogatást tett Katarban, amelynek során találkozott Szultán bin Szaad Al-Muraikhi külügyi államminiszterrel, Szaad Serida Al-Kaabbi energetikai miniszterrel, megbeszélést folytatott Ali bin Ahmed Al-Kuwari kereskedelmi és ipari miniszterrel, valamint Manszúr bin Ibrahim Al-Mahmúddal, a Katari Befektetési Hatóság vezérigazgatójával. →*Sziijártó Péter* 2020. július 22-én videókonferencia keretében tárgyalta Sejk Mohamed bin Abdulrahman asz-Száni miniszterelnök-helyettes, külügyminiszterrel, valamint Szaad Sherida Al-Kaabbi katari energetikai államminiszterrel.

Magyarország és Katar kiváló és hatékony együttműködést folytat nemzetközi szervezetekben egymás jelöltjeinek támogatása kapcsán.

Katar 2019-ben Magyarország 72. kereskedelmi partnere volt. A magyar exportban a 69., az importban a 71. helyet foglalta el.

A gazdasági együttműködési megállapodást (GEM) 2013. május 10-én írták alá Dohában. Ennek nyomán hozták létre a Magyar–Katari Gazdasági Vegyesbizottságot (GVB), amely 2015. május 6–7-én tartotta alakuló ülését Budapesten. Ehhez kapcsolódóan Magyarországra látogatott Ahmed bin Dzsászim bin Mohammed asz-Száni gazdasági és kereskedelmi miniszter is.

Magyarország és Katar között együttműködés zajlik kulturális területen is. A katarri Állami Operaház adott otthont a Virtuózok 2019. október 26-i koncertjének; 2019. november 4. és 9. között zajlott le a 6. Európai Dzsesszfesztivál címet viselő zenei rendezvénysorozat Dohában. (KP)

Kazah Köztársaság

Területe: 2 724 900 km².

Lakosainak száma: 17 000 000 fő (becsült adat).

Nemzeti ünnep: december 16., a függetlenség napja.

A diplomáciai kapcsolat felvételének éve: 1992.

A diplomáciai kapcsolat szintje: nagykövet.

Magyarország nagykövete 1992-től: Torma József 1994–1997, Simics Sándor 1997–2001, Jaczkovits Miklós 2001–2005, Németh János 2005–2008, Balla János 2008–2010, Laszlóczki Imre 2010–2015, Baranyi András 2015–2019, Heizer Antal 2019–2020, Gálosfai Mihály 2020–.

A magyar nagykövetség székhelye: Nur-Sultan.

A magyar konzuli képviseletek székhelyei: Nur-Sultan (konzulátus), Almati (főkonzulátus). Tiszteletbeli konzul által vezetett konzuli képviselet működik az alábbi városokban: Aktobe, Almati, Atiau, Simkent.

A Kazah Köztársaság képviseleteinek székhelyei: Budapest (nagykövetség), Karcag (tiszteletbeli konzul által vezetett konzuli képviselet).

Magyarország és Kazahsztán 1992. április 2-án létesített diplomáciai kapcsolatokat. Kazahsztán 1993-ban nyitotta meg budapesti →*nagykövetségét*. Karcagon kazah →*tiszteletbeli konzul* működik.

Magyarország és Kazahsztán 2014-ben Stratégiai Partnerségi Nyilatkozatot fogadott el. A két ország államközi gazdasági kapcsolatát a Magyar–Kazah Gazdasági Együttműködési Kormányközi Bizottság koordinálja. Kazahsztán Magyarország számára a 35. kereskedelmi partner, a 2018. évi áruforgalom 669,6 millió USD-t tett ki (132,1 millió magyar exporttal, és 537,5 millió importtal). 2015-ben Magyar–Kazah Mezőgazdasági Befektetési Alap jött létre, 40 millió USD alapító tőkével.

A két ország kapcsolatainak erősítésében szerepet játszik, hogy a Magyarországon élő kunok és a kazahsztáni kipcsakok rokon népek. Magyarország megfigyelő státuszával a Türk Tanácsban tovább erősödnek a rokoni szálak. A →*Stipendium Hungaricum* program keretei között Magyarország 250 helyet ajánlott fel kazah diákoknak. (KE)

Kelet-timori Demokratikus

Köztársaság

Területe: 14 874 500 km².

Lakosainak száma: 1 383 723 fő (becsült adat).

Nemzeti ünnep: május 20., a függetlenség napja.

A diplomáciai kapcsolat felvételének éve: 2002.

A diplomáciai kapcsolat szintje: nagykövet.

A magyar nagykövetség székhelye: Jakarta (Indonézia).

A magyar konzuli képviselet székhelye: Jakarta (Indonézia) (konzulátus).

A Kelet-timori Demokratikus Köztársaság képviseletének székhelye: – (BK–SJ)

Kenyai Köztársaság

Területe: 580 367 km².

Lakosainak száma: 48 397 527 fő (becsült adat).

Nemzeti ünnep: december 12.

A diplomáciai kapcsolat felvételének éve: 1964.

A diplomáciai kapcsolat szintje: nagykövet.

A magyar nagykövetség székhelye: Nairobi.

A magyar konzuli képviseletek székhelyei: Nairobi (konzulátus). Tiszteletbeli konzul által vezetett konzuli képviselet működik az alábbi városban: Mombasa.

A Kenyai Köztársaság képviseleteinek székhelye: Bécs (Ausztria) (nagykövetség). (BK–SJ)

Kiribati Köztársaság

Területe: 811 km².

Lakosainak száma: 117 796 fő (becsült adat).

Nemzeti ünnep: július 12.

A diplomáciai kapcsolat felvételének éve: 2016.

A diplomáciai kapcsolat szintje: nagykövet.

A magyar nagykövetség székhelye: –

A magyar konzuli képviselet székhelye: –

A Kiribati Köztársaság képviseletének székhelye: – (BK–SJ)

Kínai Népköztársaság

Területe: 9 596 960 km².

Lakosainak száma: 1 394 015 000 fő (becsült adat).

Nemzeti ünnep: október 1., a Kínai Népköztársaság kikiáltásának évfordulója.

A diplomáciai kapcsolat felvételének éve: 1949.

A diplomáciai kapcsolat szintje: követ.

A diplomáciai kapcsolat nagykövetségi szintre emelése: 1950.

Magyarország nagykövete 1990-től: Németh Iván 1988–1992, Mészáros Klára 1992–1996, Juhász Ottó 1996–1999, Bayer Mihály 1999–2004, Mészáros Sándor 2004–2007, Kusai Sándor Zoltán 2008–2014, Szilas Andrea Cecília 2014–2017, Pesti Máté 2017–.

A magyar nagykövetség székhelye: Peking.

A magyar konzuli képviseletek székhelyei: Peking (konzulátus), Csungking (főkonzulátus), Hongkong (főkonzulátus), Sanghaj (főkonzulátus).

Magyar kulturális intézet: Magyar Kulturális Központ Peking.

A Kínai Népköztársaság képviseletének székhelye: Budapest (nagykövetség).

Magyarország az elsők között, 1949. október 4-én ismerte el az újonnan megalapított (1949. október 1.) ~ot (KNK). Ezt követően a két ország hivatalosan 1949. október 6-án vette fel a diplomáciai kapcsolatokat. Az első nagykövet, Safrankó Emánuel és Huang Csen (Huang Chen) 1950-ben adták át megbízóleveleiket a →fogadó államban.

Magyarország az „egy Kína” elv alapján folytatja bilaterális kapcsolatait a KNK-val, melynek értelmében Tajvannal külön diplomáciai kapcsolatot nem tart fenn (ugyanakkor közvetlen gazdasági együttműködést igen).

Az ötvenes években, az igen ígéretesnek induló kapcsolat kezdetén a különböző szakterületeken megkötöttek az első együttműködések, ekkor érkeztek országunkba az első ösztöndíjasok, akik később fontos szerepet tölthettek be a diplomáciai, gazdasági, kulturális és egyéb területeken. Az ismerkedés időszakában, azaz a kínai vezetés első generációjának (Mao Ce-tung (Mao Zedong), Csou En-laj (Zhou

Enlai), Csü Tö (Zhu De) első évtizedében olyan magas szintű látogatások váltották egymást, mint 1956-ban és 1959-ben Csü Tö (Zhu De) alelnök, 1957-ben Csou Enlaj (Zhou Enlai) miniszterelnök és Kádár János miniszterelnök, 1959-ben München Ferenc miniszterelnök és Dobi István, az Elnöki Tanács elnökének látogatása. A felívelő kapcsolatok hamarosan leszálló ágba kerültek az 1956-os eseményekkel kapcsolatos bel- és külpolitikai változások, a kínai–szovjet, a kínai–indiai és az USA–Kína ellentétek, a Nagy Ugrás és a Kulturális Forradalom következményeképpen, majd a hatvanas-hetvenes évekre minimalizálódtak.

Közeledés a hetvenes évek vége felé, a kínai vezetés második generációjának (Teng Hsziao-ping [Deng Xiaoping] és a Nyolc Öreg) időszakában volt, amikor a kínai gazdasági rekonstrukció szakemberei példaként tekintettek a magyar gazdasági reformokra, s azok tanulmányozása céljából Magyarországra érkeztek. A nyolcvanas évek közepe felé megújultak a pártkapcsolatok, új lendületet nyert a szakágazatok közötti együttműködés. 1984-ben Csen Mu-hua (Chen Muhua) külgazdasági és kereskedelmi miniszter, valamint Marjai József miniszterelnök-helyettes látogatásai váltották egymást, megalakultak a kormányközi és tárcaközi bizottságok. 1985-ben Li Peng (Li Peng) miniszterelnök-helyettes, 1986-ban Vu Hszüe-csien (Wu Xueqian) külügyminiszter, Faluvégi Lajos miniszterelnök-helyettes, Hetényi István pénzügyminiszter, Liao Han-seng (Liao Hansheng) elnökhelyettes tett hivatalos látogatást. 1986-ban aláírták a konzuli egyezményt. 1987-ben Havasi Ferenc MSZMP PB központi titkár, Csao Zö-jang (Zhao Ziyang), az Államtanács elnöke, Kádár János MSZMP főtitkár, 1988-

ben Stadinger János, az Országgyűlés elnöke, →*Várkonyi Péter* külügyminiszter, Pacsek József vezérkari főnök erősítette személyes megjelenésével a kapcsolatokat. Ebben az évben írták alá a Magyar–Kínai Kulturális, Tudományos és Oktatási Együttműködési Kormányközi Egyezményt. (A továbbiakban a Kulturális Együttműködési Munkaterv és Oktatási Együttműködési Program és Szándéknyilatkozat című dokumentumot, a →*Stipendium Hungaricum* ösztöndíjprogram keretében folytatandó együttműködési megállapodást ciklusonként írják alá).

1988-ban főkonzulátus nyílt Sanghajban, amelynek tevékenysége átmenetileg szünetelt 1990-ben, és kétoldalú vízummentességi megállapodást kötött a két ország, amely 1992-ben járt le. Szintén ebben az évben emelkedtek katonai kapcsolataink is magasabb szintre.

A magyar rendszerváltoztatás a kínai vezetés második és harmadik generációja közötti átmeneti időszakra esett, és bevezették a dollárelszámolást 1990-ben. 1991-ben Csien Csi-csen (Qian Qichen) külügyminiszter, majd Szűrös Mátyás, az Országgyűlés elnöke és Solt Pál, a Legfelsőbb Bíróság elnöke, 1992-ben →*Jeszzenszky Géza* külügyminiszter, Csen Mu-hua, az Országos Népi Gyűlés alelnöke és Kádár Béla külgazdaságért felelős miniszter látogatására került sor, és ebben az évben írták alá a beruházásvédelmi és kettős adóztatást kizáró megállapodást. 1993-ban Co Csia-hua (Zou Jiahua) miniszterelnök-helyettes, Surján László népjóléti miniszter, Szabad György, az Országgyűlés elnöke tett hivatalos látogatást. 1994-ben Göncz Árpád köztársasági elnök kínai látogatása, majd 1995-ben Csiang Cö-min (Jiang Zemin) államelnök-pártfőtitkár magyarországi látogatása ismét a

legmagasabb szintre emelte a két ország kapcsolatát. 1996-ban Li Lanqing miniszterelnök-helyettes érkezett Magyarországra. 1999-ben ismét megnyílt a főkonzulátus Hongkongban (2009-ben átmenetileg bezárták).

A magyar–kínai kapcsolatok a 2000-es évek közepétől lendületet vettek. A 2004-es EU-csatlakozás kapcsán a magyar kormány külpolitikai harmonizációs tevékenységbe kezdett, prioritásnak nyilvánította a kínai kapcsolatok fejlesztését (2003), amelynek keretében Medgyessy Péter miniszterelnök Kínába utazott, s ebben az évben Magyarországot felvették az ADS (Approved Destination Status) országok közé. Megjelent a közös nyilatkozatokban a baráti és együttműködési partnerség irányelve. 2004 nyarán újra megnyílt a sanghaji főkonzulátus. Budapesten megnyílt az Európában egyedülálló Magyar–Kínai Két Tanítási Nyelvű Általános Iskola. Hazánk kulturális és oktatási, mezőgazdasági, technikai és tudományos, turisztikai, migrációs szakdiplomátákat küldött a Kínában működő külképviselőtekre. 2006-ban a Kínai Nyelvi Tanács (Hanban) létrehozta az ELTÉ-n Magyarország első →*Konfuciusz Intézetét* (Jelenleg öt működik Magyarországon).

A 2007–2008. évi Magyar Évad jelentős gazdasági, idegenforgalmi és kulturális megjelenést biztosított hazánkban Kína nyolc nagyvárosában. A 2008-as évi pekingi nyári olimpia margóján megrendezett gazdasági tárgyalások több magyar vállalkozásnak nyitottak új exportlehetőséget.

Kína 2008-ban a Budapesti Nemzetközi Könyvvásár, majd 2009-ben a Budapesti Nemzetközi Vásár díszvendége volt (a diplomáciai kapcsolatok felvételének 60. évfordulóján). Ekkor Kína Magyarország 10.

export–import partnere. 2009-ben Orbán Viktor miniszterelnök pekingi látogatása során találkozott Hszi Csin-pinggel (Xi Jinping), a Kínai Kommunista Párt akkori alelnökével. A magyar kormány 2010-ben meghirdette a keleti nyitás politikáját, melynek keretében 2010-ben megnyílt a főkonzulátus Csungkingban (Chongqing). 2010-ben, a Sanghaji (Shanghai) Világkiállítás záróeseménye kapcsán Orbán Viktor tárgyalásokat folytatott Wen Csia-bao (Wen Jiabao) miniszterelnökkel, aki az azt követő évben (2011) Magyarországra érkezett hivatalos látogatásra.

2012-ben hirdették meg a Kína és a kelet-közép-európai országok közötti, a 16+1 (2019-ben 17+1) együttműködést, melynek egyik mozgatója hazánk. A koncepció is hazánkban született meg 2011-ben. 2013-ban Kína meghirdette az Egy öv(ezet) egy út politikát (OBOR – One Belt, One Road, vagy BRI – Belt and Road Initiative), amellyel kapcsolatban a szándéknyilatkozatot első európai orszádként Magyarország írta alá 2015-ben. 2013-ban hitelmegállapodás megkötése történt az Eximbank és a Kínai Export-Import Bank között, bilaterális devizacsere keretmegállapodást kötött a Magyar Nemzeti Bank és a kínai jegybank (megújítva: 2016), illetve aláírták a két ország között a kulturális intézetek felállításáról szóló megállapodást, melyet az év második felében a Pekingi Kulturális Intézet felavatása követett (→*Szijjártó Péter*, a kínai kapcsolatok fejlesztéséért felelős kormánybiztos). Ugyanekkor újra megnyílt a hongkongi főkonzulátus, illetve bevezették a →*Stipendium Hungaricum* ösztöndíjat.

A belgrádi találkozon Orbán Viktor miniszterelnök, Aleksandar Vučić szerb miniszterelnök és Li Ko-csiang (Li Keqiang) miniszterelnök a Budapest–Belgrád vas-

útvonal korszerűsítéséről szóló megállapodást írt alá 2014-ben. Létrejött a Kína–Kelet-Közép-Európa Turisztikai Koordinációs Központ és a Kínai és Közép- és Kelet-európai Országok Turisztikai Vállalkozásainak Szövetsége. 2015-ben aláírták az Egyetértési Nyilatkozat Magyarország Kormánya és a ~ Kormánya között a Selyemút Gazdasági Övezet és a 21. századi Tengeri Selyemút kiépítésének közös előmozdítása területén történő együttműködés tárgyában című dokumentumot.

A 2017 novemberében Budapesten megtartott 16+1 csúcstalálkozón Magyarország és Kína több mint tíz megállapodást kötött. 2019-ben, a diplomáciai kapcsolatok 70. évfordulóján rendezték meg az újabb Magyar Évadot, mely számos gazdasági, tudományos, kulturális, oktatási rendezvénynek, együttműködési megállapodás aláírásának adott keretet. 2019 áprilisában Orbán Viktor miniszterelnök utazott Pekingbe. Júliusban → *Szijjártó Péter* Vang Ji (Wang Yi) kínai külügyminiszterrel tárgyalt Budapesten, ahol mindkét fél megerősítette a gazdasági, kereskedelmi és kulturális együttműködés elmélyítésének szándékát. A magyar és kínai vállalatok együttműködésének ösztönzésére 632 millió dolláros hitelkeretet nyitottak az Eximbanknál. (BSZ–BZÁD–HM)

Kirgiz Köztársaság

Területe: 199 951 km².

Lakosainak száma: 5 964 894 fő (becsült adat).

Nemzeti ünnep: augusztus 31., a függetlenség napja.

A diplomáciai kapcsolat felvételének éve: 1992.

A diplomáciai kapcsolat szintje: nagykövet.

Magyarország nagykövete 1992-től: Kazahsztánból akkreditálva: Torma József 1994–1997, Simics Sándor 1997–2001,

Jaczkovits Miklós 2001–2005, Németh János 2005–2008, Balla János 2008–2010, Laszlóczki Imre 2010–2015, Baranyi András 2015–2019, Heizer Antal 2019–2020. Biskekben akkreditálva: Dorogi Sándor 2020–.

A magyar nagykövetség székhelye: Biskek.

A magyar konzuli képviseletek székhelyei: Almati (főkonzulátus) (Kazahsztán). Tiszteletbeli konzul által vezetett konzuli képviselet működik az alábbi városokban: Biskek (főkonzul), Os (konzul). *A Kirgiz Köztársaság képviseletének székhelyei:* Bécs (Ausztria) (nagykövetség), Budapest (tiszteletbeli konzul által vezetett konzuli képviselet).

Magyarország 1991. december 26-án ismerte el a ~ függetlenségét, és 1992. április 16-án létesítettek diplomáciai kapcsolatokat. Magyarország 2020. február 19-én nyitotta meg nagykövetségét Biskekben. Kirgizisztán bécsi nagykövetét akkreditálta Budapestre.

Kirgizisztán Magyarország 104. kereskedelmi partnere, 2019-ben a két ország kereskedelmi forgalma 19,3 millió USD volt. 2019. szeptember 23–24-én Biskekben megtartotta első ülését a Magyar–Kirgiz Gazdasági Együttműködési Bizottság.

Magyarország a → *Stipendium Hungaricum* keretében 75 helyet biztosít a kirgiz diákoknak. (KE)

Kolumbiai Köztársaság

Területe: 1 138 910 km².

Lakosainak száma: 48 168 996 fő (becsült adat).

Nemzeti ünnep: július 20., a függetlenség napja.

A diplomáciai kapcsolat felvételének éve: 1973.

A diplomáciai kapcsolat szintje: nagykövet.

Magyarország nagykövete 1990-től: Kóczián Vince 1988–1991, Tóth János 1993–

1994, Balázs József 1995–1998, Nagy József Ferenc 1999–2003, Bardócz Béla 2003–2006, Endreffy Lóránd 2017–.

A magyar nagykövetség székhelye: Bogota.

A magyar konzuli képviseltek székhelyei: Bogota (konzulátus). Tiszteletbeli konzul által vezetett konzuli képviselő működik az alábbi városokban: Barranquilla, Cartagena.

A Kolumbiai Köztársaság képviselőténak székhelye: Budapest (nagykövetség).

Magyarország 1968-ban létesített konzuli kapcsolatot a ~gal, amit 1973. július 2-án emeltek nagykövetségi szintre. Kolumbia budapesti nagykövetsége 2002-ben, a bogotai nagykövetség 2006-ban határozatlan időre bezárt. 2017. október 20-án a magyar nagykövetség újra megnyílt Bogotában. Kolumbia 2019. április 8. óta ismét működött nagykövetségét Budapesten.

A szerződéses keretek: Kulturális és tudományos együttműködési egyezmény (1981); Agrárminisztériumok közötti együttműködési megállapodás (2001); Az →*Európai Unió* és Kolumbia vízummentességi megállapodása (2015); Sport és kulturális együttműködés a külügyminisztériumok között (2017); Egyezmény a diplomáciai képviselő munkatársai családtagjainak munkavállalásáról (2020); Sportdiplomáciai együttműködés a kolumbiai Sportminisztérium és az EMMI között (2020).

Göncz Árpád köztársasági elnök 1991 decemberében tett hivatalos látogatást Bogotában. Az I. Magyarország–Latin-Amerika Fórumon Angelino Garzón alelnök (2012. március), a harmadikon María Ángela Holguín külügyminiszter vett részt (2017. október). →*Szijjártó Péter* külügyminiszter 2017 októberében látogatást tett Kolumbiában, ahol megnyitotta a magyar nagykövetséget, és

kétoldalú tárgyalásokat folytatott. Kövér László, az Országgyűlés elnöke 2018 novemberében látogatott Kolumbiába.

Kolumbia az elmúlt évtizedekben a 70–75. helyen állt a kétoldalú kereskedelmi partnerek között. A XXI. században a magyar export gyors növekedésnek indult, míg az import lemaradt, és a mérleg nagyarányú magyar aktívummal zárult. Magyarország pénzügyi hozzájárulást tett az EU Trust Fund for Colombia vagyongazdálkodási alaphoz, amely a kolumbiai fegyveres konfliktus lezárását követően tervezett fejlesztéseket, egyebek mellett magyar projekkel. Humanitárius segítségnyújtásként hazánk mobil egészségügyi állomást adott át Kolumbiának a venezuelai–kolumbiai határzóna rászorulóinak ellátására (2019). A kulturális és tudományos együttműködési megállapodás, illetve az annak alapján kötött oktatási együttműködési program keretében Magyarország a →*Stipendium Hungaricum* ösztöndíjprogramban évente 40 helyet ajánl fel a kolumbiai hallgatóknak magyarországi tanulmányok folytatására (valamint 2 további helyet a programban a Csendes-óceáni Szövetségnek biztosított 8 helyből). Kolumbia cserébe évi 10 helyet ajánl mesterképzésre és oktatócserére. A kolumbiai magyarság hivatalosan bejegyzett diaszpóraszervezete 2020. november 11-én alakult meg Kolumbiai Magyar Kör néven. (SzK)

Kongói Köztársaság

Területe: 342 000 km².

Lakosainak száma: 5 293 070 fő (becsült adat).

Nemzeti ünnep: augusztus 15.

A diplomáciai kapcsolat felvételének éve: 1970.

A diplomáciai kapcsolat szintje: nagykövet.

A magyar nagykövetség székhelye: –

A magyar konzuli képviseletek székhelyei:
Luanda (Angola) (konzulátus).

A Kongói Köztársaság képviseleteinek székhelye: – (BK–SJ)

Kongói Demokratikus Köztársaság

Területe: 2 344 858 km².

Lakosainak száma: 101 780 236 fő (becsült adat).

Nemzeti ünnep: június 30.

A diplomáciai kapcsolat felvételének éve: 1973.

A diplomáciai kapcsolat szintje: nagykövet.

A magyar nagykövetség székhelye: –

A magyar konzuli képviselet székhelye:
Luanda (Angola) (konzulátus).

A Kongói Demokratikus Köztársaság képviseleteinek székhelye: Budapest (tiszteletbeli főkonzul által vezetett konzuli képviselet). (BK–SJ)

Koreai Köztársaság

Területe: 99 720 km².

Lakosainak száma: 51 835 110 fő (becsült adat).

Nemzeti ünnep: október 3., az első koreai királyság megalapításának ünnepe (Kr. e. 2333).

A diplomáciai kapcsolat felvételének éve: 1989.

A diplomáciai kapcsolat szintje: nagykövet.

A magyar nagykövetség székhelye: Szöul.

Magyarország nagykövete 1990-től: Etre Sándor 1989–1994, Németh Iván 1995–1999, László Béla 1999–2003, Torzsa István 2003–2007, Lengyel Miklós 2007–2013, Csaba Gábor 2013–2018, Csoma Mózes 2018–.

A magyar konzuli képviseletek székhelyei:
Szöul (konzulátus). Tiszteletbeli konzul által vezetett konzuli képviselet működik az alábbi városokban: Andong-shi, Busan, Daejeon, Pohang.

Magyar kulturális intézet: Magyar Kulturális Intézet Szöul.

A Koreai Köztársaság képviseletének székhelye: Budapest (nagykövetség).

Az első mitologikus koreai állam Kr. e. 2333-ban jött létre, majd az Kr. e. I. század és Kr. u. VII. század között három rivális koreai királyság létezett a félszigeten. Az északon lévő Kogurjót a mai Koreai Népi Demokratikus Köztársaság (KNDK) tekinti szimbolikus elődjének, míg a déli Silla Királyságot a mai Dél-Korea tekinti saját előfutárának. Megemlítendő, hogy Kogurjót és Silla vetélkedéséből az utóbbi, tehát a déli került ki győztesen, és kebelelte be az északi területeket. A félsziget a Korjót Királyság (918–1392) létrejöttétől került politikailag teljesen egységes irányítás alá, majd a Csooszon Királyság (1392–1897) megalapításával elérte a feudális berendezkedés fénykorát. A XVI. század végén lezajlott japán, majd a XVII. századbeli mandzsu betörések következtében a feudális udvar egyre inkább az ország izolációjára törekedett, emiatt a XIX. századi Európában a Csooszon Királyságot sokáig „remetekirályságnak” nevezték. Korea és hazánk között az első érintkezés 1890-ben történt meg, amikor az Osztrák–Magyar Monarchia Zrínyi nevű gőzkorvetje → *diplomáciai kapcsolat felvétele* céljából Koreába hajózott. A szerződés 1892-ben történt meg.

A Koreai-félsziget 1910-ben japán gyarmati uralom alá került, amit a koreaiak politikai hovatartozástól függetlenül történelmük mélypontjaként tartanak számon. 1945-ben a szövetséges hatalmak vezérkari főnökei úgy döntöttek, hogy a japán uralom alól felszabaduló területen – ideiglenes jelleggel – két megszállási övezetet hoznak létre. Ennek megfelelően a 38. szélességi foktól délre amerikai csapatok szálltak partra, majd 1948. augusztus 15-én Li Szin Man (Syngman Rhee) vezeté-

sével kikiáltották a ~ot. 1950. június 25-én Észak-Korea meglepetésszerű támadást indított a déli területek elfoglalására, ami csaknem sikerrel járt, de az Amerikai Egyesült Államok vezetésével az ENSZ 16 tagállama katonai egységeket küldött az agresszor visszaszorítására. A frontvonal végül a 38. szélességi fok mentén stabilizálódott, a konfliktust 1953-ban fegyverszünet zárta le, és a két koreai állam közti demilitarizált övezet ma is a világ egyik leghszigorúbban őrzött határa.

Az 1950-es évek második felében a dél-koreai lakosság súlyos ellátási nehézségekkel küzdött, miközben Li Szin Man elnök uralma egyre népszerűtlenebb lett. Az 1956-os magyar forradalom komoly viszhangot váltott ki az országban, pénzadóományok gyűjtésére került sor, amelyből a Koreai Vörös kereszt ruhaanyagot vásárolt, és az ausztriai menekülttáborokban lévő magyaroknak továbbította. A forradalom leverésének hírére a szöuli Yonsei Egyetem kilenc diákja megalapította a Magyar Szabadságot Védő Önkéntes Diákkatonák nevű szervezetet azzal a céllal, hogy Magyarországra utazva ők is harcoljanak a szovjet csapatok ellen. (Eltökélttségük ellenére végül nem juthattak el Magyarországra.) A forradalom eltiprásáról irodalmi művek is születtek: koreai antikommunista költők egy csoportja elkészítette a „Magyarország szomorú dala” című kötetet, valamint Kim Cshun Szu (Kim Chun-su) költő megírta az „Egy budapesti kislány halálára” című versét, amely iskolai tananyag is lett.

1960 áprilisában Li Szin Man uralmát végül népfelkelés döntötte meg, majd 1961 májusában katonai puccs zajlott le az országban. A katonai hatalomátvétel vezéralakja Pak Csong Hi (Park Chung-hee) tábornok volt, aki szigorú tekintélyuralmat

vezetett be, valamint elindította az exportorientált gazdaságfejlesztési programot, amelynek pilléreit a családi tulajdonú vállalatok adták. A gazdasági felemelkedés a politikai szabadságjogok elnyomásával járt együtt, az 1980 májusában Kvangdzsu városban kitört demokráciapárti megmozdulást a hadsereg bevetésével fojtották el. Az első szabad választásokra 1987-ben került sor, majd az 1988-as szöuli Olimpiai Játékok sikeres megrendezése – szimbolikus formában – komoly nemzetközi legitimációt szerzett a ~ számára. Ezzel párhuzamosan Ro Te Vu (Roh Tae-woo) államfő ún. északi-politikája jegyében kezdetét vette a kapcsolatépítés a szocialista országok irányába, amelynek eredményeképpen – a szocialista országok közül elsőként – Magyarország vette fel a diplomáciai kapcsolatot Dél-Koreával. Az 1989. február 1-én megkötött szerződés nagyban hozzájárult a hidegháborús szövetségi rendszer felbomlásához.

A koreai beutazó látogatások Budapestre: Ro Te Vu államfő (1989), Kim De Dzsung államfő (2001), valamint miniszterelnöki beutazások (1996, 2004, 2007) és külügyminiszteri látogatások (2005, 2011, 2019). A magyar látogatások Szöulba: Göncz Árpád államfő (1990, nem hivatalos formában 1993), Sólyom László államfő (2009), Schmitt Pál államfő (2012), Áder János államfő (2015), miniszterelnöki látogatások (1995, 2005, 2014) és külügyminiszteri látogatások (1991, 2007, 2013, 2016, 2019, 2020). A két ország közötti gazdasági kapcsolatok folyamatosan fejlődnek, a legjelentősebb befektetők a Samsung Electronics és a Samsung SDI, valamint az SK Innovation és a Hankook Tire. 2019-ben, a diplomáciai kapcsolatfelvétel 30. évfordulójának évében már a ~ból érkezett a legtöbb befektetés Magyarországra. Szintén

2019-ben létrejött az első menetrend szerinti közvetlen légi járat a két főváros között, amely – a koronavírus-világjárványt követően – a beutazó turizmusból érezhetően majd hatását. 2019-ben megnyílt a Magyar Kulturális Intézet Szöulban, valamint létrejött a Koreai Magyar Baráti Társaság, amelynek első elnöke a diplomáciai kapcsolatfelvétel idején hivatalban lévő Ro Te Vu államfő fia lett.

A ~ első számú szövetségese jelenleg is az Amerikai Egyesült Államok, miközben első számú külgazdasági partnere Kína. Ezek a körülmények nagyfokú egyensúlyozásra kényszerítik a szöuli vezetést. Az Egyesült Államok által kívánt kelet-ázsiai szövetségi rendszeren belül folyamatos törésvonalat jelent Dél-Korea és Japán feszült viszonya, amelynek hátterében a gyarmati múlt során elszenvedett sérelmek húzódnak. A ~ számára állandó külpolitikai prioritást jelent Észak-Korea kérdésköre, ami nagyban függ az aktuális szöuli kormányzat irányultságától: a balközép adminisztrációk (1998–2003, 2003–2008, 2017–) ugyanis az északi belső viszonyokon felülemelkedve gazdasági és társadalmi cserekapcsolatokat szorgalmazznak, míg a konzervatív adminisztrációk általában nyílt kritikával viszonyulnak a KNNDK-hoz. (CsM)

Koreai Népi Demokratikus Köztársaság

Területe: 120 538 km².

Lakosainak száma: 25 643 766 fő (becsült adat).

Nemzeti ünnep: szeptember 9., a Koreai Népi Demokratikus Köztársaság kikiáltásának napja (1948).

A diplomáciai kapcsolat felvételének éve: 1948.

A diplomáciai kapcsolat szintje: követ.

A diplomáciai kapcsolat nagykövetségi szintre emelése: 1954.

Magyarország nagykövete 1990-től: –

A magyar nagykövetség székhelye: Szöul (Dél-Korea).

A magyar konzuli képviselők székhelyei: Szöul (konzulátus).

A Koreai Népi Demokratikus Köztársaság képviselőjének székhelye: Bécs (Ausztria) (nagykövetség).

A Koreai-félsziget 1910-ben Japán gyarmati uralom alá került, majd 1945-ben a szövetséges hatalmak vezérkari főnökei úgy döntöttek, hogy ideiglenes jelleggel két megszállási övezetet hoznak létre a félszigeten. Ennek megfelelően a 38. szélességi foktól északra a szovjet Vörös Hadsereg fegyverezte le a japánokat, miközben a déli részt amerikai csapatok szállták meg. Észak-Koreában a belpolitikai élet kulcsfigurája Kim Ir Szen (Kim Il-sung) lett, aki a gyarmati uralom idején Japán-ellenes partizáncsapatot vezetett a koreai-mandzsúriai határvidéken. Az észak-koreai propaganda e harcok fontosságát jelentősen eltúlozza, a harc központjaként a határvidéken lévő Pektu-hegységet írják le, valamint nem említik meg azt a tényt, hogy Kim a második világháború elején társaival átmenekült a Szovjetunió területére – a háború éveit a Vörös Hadsereg katonájaként töltötte ott. Észak-Koreában a közép- és a kelet-európai térségre jellemző belpolitikai folyamatok zajlottak le, majd 1948. szeptember 9-én – mintegy három héttel Dél-Korea önálló államiságának kiáltása után – létrejött a ~ (KNNDK). Kim a párt és a kormány fejeként sikerrel győzte meg a szovjet és a kínai vezetést, hogy járuljon hozzá a koreai háború kirobbantásához. A háború során a magyar állam egy hadikórház, a Rákosi Mátyás Kórház felállításával nyújtott segítséget a KNNDK-nak, valamint több száz hadiárvét és diákot fogadott, részükre hozták létre a sváb-

hegyi Kim Ir Szen Iskolát, valamint a hűvös-völgyi Pak Den Áj gyermekotthont. Az 1950–1953 közötti konfliktus nem hozott változást a félsziget viszonyaiban: a frontvonal a 38. szélességi fok térségében stabilizálódott, békeszerződést nem kötöttek a mai napig, a fegyverszüneti megállapodás van érvényben, amelyet a KNDK mellett Kína, valamint az ENSZ csapatok nevében az Amerikai Egyesült Államok írt alá. A fegyverszünet megkötését követően Kim Ir Szen koncepciók sorozatában távolította el a párton belüli riválisait, valamint lehetséges ellenzékét. Először a félsziget déli részéről származó kommunisták kerültek sorra, majd a kínai és a szovjet kapcsolatokkal rendelkező káderek. A desztalinizáció begyűrűzésétől, valamint az 1956-os magyar forradalom példájától rettegő vezetés az 1950-es évek végétől egyre inkább arra törekedett, hogy elszigetelje az országot a külső hatásoktól, így a szövetséges szocialista országoktól is. Ennek előzménye a koreai történelemben, hogy a XVII. századtól a feudális koreai udvar pontosan ilyen módon zárkózott el a külvilágtól. A KNDK bezárkózásának ideológiai alátámasztását az ún. csucshe-eszmerendszer adta, amelynek értelmében a legfőbb nemzeti érdek a külföldtől való teljes függetlenség. (A csucshe jelentését leginkább az „önrendelkezés” szóval lehet visszaadni.) Az 1970-es évek elejétől a csucshe-eszmerendszer új elemeként jelent meg a vezéri folytonosság kérdésköre, ami a gyakorlatban az apáról fiúra szálló hatalomátadást jelentette. 1974-ben Kim Ir Szen kijelölt utódja így legidősebb fia, Kim Dzsong Il (Kim Jong-il) lett. A fentiekkel párhuzamosan Magyarország és a KNDK kapcsolatai fokozatosan kiüresedtek, míg Kim Ir Szen két alkalommal is ellátogatott hazánkba (1956, 1984),

Kádár János egyetlenegyszer sem utazott el Phenjanba.

A XX. század második felében a KNDK számos alkalommal hajtott végre agresszív lépéseket Dél-Korea ellen, amelyek célja a szöuli kormányzat instabillá tétele volt. 1968-ban támadást intéztek a szöuli elnöki rezidencia ellen Pak Csong Hi (Park Chung-hee) elnök meggyilkolására, 1981-ben bombamerényletet hajtottak végre a burmai látogatáson tartózkodó Cson Du Hvan (Chun Doo-hwan) elnök ellen, majd 1987-ben felrobbantották a Korean Air egyik utasszállító járatát, hogy ezáltal zavarják meg a közelgő szöuli Olimpiai Játékokat. Az 1989. február 1-én lezajlott magyar–dél-koreai diplomáciai kapcsolatfelvételre az észak-koreai vezetés dühödtt sértettséggel reagált, a kétoldalú diplomáciai kapcsolatokat ügyvivői szintre mérsékelte, valamint a Rodong Shinmun című pártlapban rendszeresen jelentek meg hazánkat bíráló szerkesztőségi cikkek. Magyarország 1999-ben bezárta phenjani külképviseletét, és kezdetben pekingi, majd 2009-től szöuli nagykövetét akkreditálta a KNDK-ba. A kétoldalú kapcsolatok tényleges tartalommal már nem rendelkeznek.

Az 1990-es évek közepére a KNDK súlyos válságba jutott: az ország teljesen elszigetelődött, százezrek halálát okozó éhínség alakult ki. Kim Ir Szen 1994-ben bekövetkezett halálával az ország irányítását – monarchikus módon – Kim Dzsong Il vette át. Bár az ezredforduló időszakában Kim De Dzsong (Kim Dae-jung) dél-koreai államfő megbékélést célzó, ún. Napfény-politikája átmenetileg enyhülést hozott, aminek következtében bizalomépítő kapcsolatok, sőt gazdasági projektek is indultak a két koreai állam között, a KNDK nukleáris- és rakétaprogramja azon-

ban lehetetlenné tette ezek fenntartását. A KNDK eddig hat alkalommal hajtott végre nukleáris próbarobbantást, valamint több alkalommal végzett sikeresen nagy hatótávolságú rakétateszteket, amelyek következtében a nemzetközi közösség számos büntetőintézkedést vezetett be az országgal szemben. A phenjani vezetés a nukleáris képességtől egyrészt saját megtámadhatatlanságának garanciáját reméli, valamint az erődemonstrációt az Egyesült Államok zsarolására használja. Céljuk egy olyan alku megkötése Amerikával, amelynek révén a nemzetközi közösség elismeri atomhatalmi státuszukat és ezzel a rezsim sérthetetlenségét. Az országot 2011 óta Kim Dzsong Il fia, Kim Dzsong Űn (Kim Jong-un) irányítja, aki 2018-ban és 2019-ben három alkalommal közvetlenül tárgyalt Donald Trump amerikai elnökkel. Áttörés azonban nem született. A koronavírus-világjárvány következtében ismét súlyos ellátási nehézségek alakultak ki a világtól elzárt országban. Az egykori Rákosi Mátyás Kórház utódintézményében, Észak-Hvanghe Tartomány Népi Kórházának kertjében a mai napig megtekinthető az a magyar–koreai kétnyelvű emlékoszlop, amelyet 1957-ben a távozó magyar orvosok állítottak fel. (CsM)

Koszovói Köztársaság

Területe: 10 887 km².

Lakosainak száma: 1 883 018 fő (becsült adat).

Nemzeti ünnep: február 17., a függetlenség napja.

A Szerb–Horvát–Szlovén Királysággal a diplomáciai kapcsolatok felvétele 1919. december 18-án történt meg. A két világháború közötti Belgrádban magyar követség (1941-ig), majd Szerbia német megszállása után magyar konzulátus

működött. A második világháború után 1947. január 4-től követi szinten vezették a magyar belgrádi követséget, amelyet 1956. október 3-án emeltek nagykövetségi rangra.

A diplomáciai kapcsolat felvételének éve: 2008.

A diplomáciai kapcsolat szintje: nagykövet.

Magyarország nagykövete 2008-tól: Imecs Zoltán 2008–2010, Balla Lóránt 2010–2015, Márkus László 2015–2020, Bencze József 2020–.

A magyar nagykövetség székhelye: Pristina.

A magyar konzuli képviselet székhelye: Pristina (konzulátus).

A Koszovói Köztársaság képviseletének székhelye: Budapest (nagykövetség).

A több mint 90%-ban albánok lakta ~g számít Európa legfiatalabb államának. 2008. február 17-én egyoldalúan kiáltotta ki függetlenségét Szerbiától, az Amerikai Egyesült Államok és az EU-tagországok többségének egyetértésével. Viszont Szerbia – Oroszország és Kína támogatásával – nem ismeri el Koszovót, hanem továbbra is a maga területének tartja. Öt uniós tagállam sem ismeri el az országot, ennek ellenére az EU (amelynek főképviseelője is van Pristinában) folyamatosan támogatja Koszovót, és a Brüsszeli Párbeszéd keretében hivatalosan is közvetít Belgrád és Pristina között.

Noha mintegy száz állam már elismerte az országot – Magyarország 2018 tavaszán –, Koszovó státusza nemzetközi jogilag vitatott, és gyakorlatilag is rendezetlen. Elméletileg, az ENSZ Biztonsági Tanácsának 1244-es határozata alapján a terület ENSZ-protectorátus, s ezt a Kosovo Force (KFOR) nevű nemzetközi békefenntartó haderő is alátámasztja. A rendezetlenség miatt Koszovó az ENSZ-nek és több más alapvető nemzetközi szervezetnek sem le-

het tagállama. 2001 után azonban kialakult a teljes koszovói állami rendszer és közigazgatás, amelyben a szerb (és a többi) kisebbség garantált parlamenti és kormányzati részvétellel rendelkezik, biztosított a kétnyelvűség is. Ám Szerbia továbbra is a saját közigazgatása részének tartja az egykori Koszovó és Metohija tartományát. Ténylegesen is érvényesül ez az Ibar-folyótól északra azokon a helyeken, ahol a lakosság többsége szerb, s szinte minden szempontból (pénznem, oktatás, egészségügy, hivatalos iratok) úgy él, mintha Szerbiában élne. Egyidejűleg azonban képviselőik részt vesznek a koszovói parlament és kormány munkájában (bár időnként bojkottálják). Formailag többnemzetiségűek a koszovói fegyveres erők és hatalmi intézmények, a valóságban ez is bizonytalan. Az időnként kirobbanó, kisebb – de mély történelmi gyökerű – albán–szerb atrocitásokat a KFOR akadályozza meg.

A szerbek Koszovót nemzeti, egyházi és kulturális azonosságtudatuk sarokkövének tartják. Itt volt a középkori szerb állam központja. Az oszmán hódítókkal szemben elvesztett első rigómezei (Kosovo Polje, innen a terület neve) csata (1389) a szerb nemzeti mítosz része. 1448-ban ugyanitt Hunyadi János is csatát veszített, ezután a terület török uralom alá került. A következő századokban az itteni szerbek nagy része elmenekült, sokan közülük Magyarországra. Az albánok többségbe kerültek, felvették a muzulmán vallást, és integrálódtak az Oszmán Birodalomba (nyelvük, identitásuk és törzsi hagyományaik megtartásával). Az oszmán uralom bomlásakor az albán állam- és nemzetformálódásnak Koszovó lett a gócpontja. A tizenkilencedik század közepétől mindmáig itt ütközik a szerb és az albán nemzetállamiság, ismétlődő fegyveres konfliktusok-

kal. Az első és a második világháború után Koszovó területe Szerbia része lett, 1963-tól autonóm tartományként. Az egyre inkább albán többségű országrészt Jugoszlávia bomlásakor Szerbia katonai és rendőri erőszakkal próbálta megtartani. Ezzel az albán gerillamozgalom szállt szembe. Az albán lakosság fele, egymillió ember menekült Albániába és Macedóniába a tömeges etnikai tisztogatás elől. 1999 márciusában, bonyolult diplomáciai fejlemények után, az USA és a NATO heteken át bombázta Szerbiát, amely végül kénytelen volt kivonni erőit Koszovóból. A terület nemzetközi protektorátus lett. Ezután viszont a szerb lakosság kényszerült menekülésre. A háborús bűntetteket a hágai → *Nemzetközi Bíróság* és különleges ügyészség vizsgálja, több koszovói állami vezetőt is beidévezve (s lemondásra kényszerítve).

Jelenleg Koszovó egyfelől független, demokratikus, multietnikus állam, másfelől döntő amerikai és uniós (ezen belül leginkább német) befolyás alatt áll. Stratégiai célja a függetlenség teljes körű elismerésének elérése után a NATO- és EU-tagság. A nehezen elérhető szerb–albán megbékélést a külső hatalmak érdekszféra-küzdeme is hátráltatja.

Magyarország a szerb–albán kiegyezés érdekében is támogatja a botladozva, de látványosan fejlődő Koszovó demokratikus, multietnikus stabilizálását. A KFOR-ban jelentős a magyar (vezető) szerepvállalás, részt veszünk a korrupcióellenes, a szervezett bűnözéssel szembeni és más nemzetközi tevékenységben is. A kétoldalú kapcsolatok szerződési keretei egyre több ágazatra terjednek ki, bővül a kereskedelem és a kulturális együttműködés is. A → *Stipendium Hungaricum* program keretében jelenleg 126 koszovói hallgató tanul Magyarországon. (FO)

Közép-afrikai Köztársaság

Területe: 622 984 km².

Lakosainak száma: 5 990 855 fő (becsült adat).

Nemzeti ünnep: augusztus 13., december 1.

A diplomáciai kapcsolat felvételének éve: 1970.

A diplomáciai kapcsolat szintje: nagykövet.

A magyar nagykövetség székhelye: Abuja (Nigéria).

A magyar konzuli képviselet székhelye: Abuja (Nigéria) (konzulátus).

A Közép-afrikai Köztársaság képviseletének székhelye: Párizs (Franciaország), (nagykövetség). (BK–SJ)

Kubai Köztársaság

Területe: 110 860 km².

Lakosainak száma: 11 491 511 fő (becsült adat).

Nemzeti ünnep: január 1., a forradalom győzelmének évfordulója.

A diplomáciai kapcsolat felvételének éve: 1926.

A diplomáciai kapcsolat szintje: követ.

A diplomáciai kapcsolat ismételt felvétele: 1960.

A diplomáciai kapcsolat nagykövetségi szintre emelése: 1961.

Magyarország nagykövete 1990-től: Bardócz Béla 1990–1994, Németh József 1994–1998, Kopányi Vilmos 1999–2002, Balázs József 2003–2006, Horvát János 2007–2009, Deák Miklós 2010–2013, Drexler András 2013–2018, Deák Árpád Dávid 2018–2020.

A magyar nagykövetség székhelye: Havanna.

A magyar konzuli képviselet székhelye: Havanna (konzulátus).

A Kubai Köztársaság képviseletének székhelye: Budapest (nagykövetség).

A diplomáciai kapcsolatok felvétele 1926-ban történt meg Havannában, azonban mindkét fél csak 1960. december 18-át, a diplomáciai kapcsolatok nagykövetségi szint-

re emelését tartja a diplomáciai kapcsolatok felvétele hivatalos időpontjának. Budapesten 1961 óta működik kubai nagykövetség.

Kuba és Magyarország a rendszerváltoztatásig sokrétű baráti kapcsolatban állt egymással. A magyar–kubai gazdasági kapcsolatok 1990 után csökkentek és módosultak. A tudományos és a hivatalos kulturális kapcsolatok is meggyengültek. Kuba-politikánkban a gazdasági kapcsolatok élénkítése útján a reformfolyamat bátorítása és támogatása kap szerepet. Ugyanakkor a polgári és politikai jogok kubai érvényesülésének hiányát megfelelő fórumokon jelezzük. Magyarország Kuba-politikája a szigetországban végbemenő változások mélységéhez és irányához igazodva pragmatikus, a 2000-es éveket jellemző távolságtartásnál intenzívebb szakaszba lépett az elmúlt évek során. EU-tagállamként az 1996-ban elfogadott uniós közös álláspontot felváltó, a Külügyek Tanácsa 2016. december 12-i ülésének margóján aláírt EU–Kuba Politikai Párbeszéd és Együttműködési Megállapodás számunkra is irányadó. Az EU–Kuba párbeszéd újraindulásával Magyarországnak sikerült enyhíteni az országaink közötti feszültséget és megtalálni azokat a területeket, ahol lehetőség mutatkozik az együttműködésre. Ez elsősorban a gazdaság, az oktatás, a tudomány területét jelenti.

Szerződéses keretek: egyezmény a polgári légit közlekedés tárgyában (1974); szerződés a polgári, családjogi, munkajogi és bűnügyi jogsegélyről (1981); megállapodás a beruházások ösztönzéséről és kölcsönös védelméről (1999, 2003); egyezmény a kulturális, az oktatási és a tudományos cserekapcsolatokról (2006); megállapodás a gazdasági együttműködésről (2006); tár-

cakózi megállapodás a külügyminisztériumok közötti együttműködésről (1994). A kétoldalú gazdasági együttműködés kialakításáról szóló megállapodást (GEM) 2006. május 12-én írták alá Havannában. A Magyar–Kubai Gazdasági Együttműködési Vegyesbizottság (GVB) 2010. márciusban tartotta első – és eddig egyetlen – ülését. A szerződéses kapcsolatok felülvizsgálatával kapcsolatban a kubai fél javasolta a GVB működésének jogi háttérét jelentő GEM hatályon kívül helyezését. A kubai fél jelenleg vizsgálja, hogy az 1999-ben Havannában aláírt beruházás-védelmi megállapodás összeegyeztethető-e az új, 2014-ben elfogadott külföldi beruházási törvénnyel. → *Szűcs Péter* külügyminiszter 2017 novemberében járt Kubában, s ennek eredményeképpen megszületett a Kulturális és oktatási egyezmény és sportügyi együttműködési megállapodás (2017). Magyarország az elmúlt években rendszeres résztvevője Kuba legnagyobb nemzetközi rendezvényének, a Havannai Nemzetközi Vásárnak (FIHAV).

A gazdasági kapcsolatok szerények, a külkereskedelmi termékgazdaság alacsony. Kuba 2019-ben mindössze a 138. helyet foglalta el Magyarország exportjában, míg importjában a 113. helyet. Budapesten 2011-ben megalakult a több mint harminc tagot számláló Magyar–Kubai Üzleti Tanács, amely az elmúlt évtizedben hat ülést tartott. A magyar cégek tapasztalatai szerint a kubai állami vállalatokkal folytatott tárgyalások évekig elhúzódnak. Kubának transzferábilis rubelben (XTR) nyilvántartott államadósságát lejárt követelésként tartjuk nyilván. A tartozás a XTR 1990. évi hazai árfolyama alapján 4,33 Mrd forint volt. A Kubai Nemzeti Bank a tartozást nyilvántartja. A magyar fél rugalmas hozzáállást tanúsít.

A → *Stipendium Hungaricum* ösztöndíj-program keretében 10 helyet ajánlottunk fel a magyar felsőoktatásban tanulni vágyó kubai diákok számára. (Szk)

Kuvait Állam

Területe: 17 818 km².

Lakosainak száma: a tengeren túli területekkel 2 875 422 fő (becsült adat).

Nemzeti ünnep: február 26., a függetlenség napja.

A diplomáciai kapcsolat felvételének éve: 1964.

A diplomáciai kapcsolat szintje: nagykövet.

Magyarország nagykövete 1990-től: Gál Bálint 1988–1992, Fehérvári Géza 1992–1995, Fábrián Pál Jenő 1995–1999, Földesi Jenő 1999–2003, Gyuris János 2003–2008, Hóvári János 2008–2010, Csillag Ferenc 2010–2014, Bayer Mihály 2014–2018, Soós István Gyula 2018–.

A magyar nagykövetség székhelye: Kuvait.

A magyar konzuli képviselet székhelye: Kuvait (konzulátus).

Kuvait Állam képviseletének székhelye: Budapest (nagykövetség).

Kuvait 1961-ben lett önálló állam, miután kivált az Egyesült Királyságból, amelynek szerződéses területe volt az al-Szabah dinasztia uralkodása alatt. London ezt követően is az ország egyik meghatározó politikai és gazdasági partnere maradt. Kuvait kőolajkészleteit 1938-ban fedezték fel, a kőolaj kivitele 1946-ban kezdődött el, és jelenleg is a világ egyik legjelentősebb kőolaj- és földgáz-exportáló országa. 1963-ban az emírségben választásokat tartottak, s így Kuvait lett az Öböl-térség első parlamenti rendszeren alapuló monarchiája. A Szovjetunió, az akkori iraki vezetéshez fűződő kapcsolatai okán nem támogatta Kuvait függetlenségét. A Moszkva-párti bagdadi erők bukását követően azonban a Szovjetunió 1963. március 11-én diplo-

máciai kapcsolatokat létesített az öbölállammal. Ez nyitotta meg a magyar diplomácia útját Kuvaitvároshoz. A diplomáciai kapcsolatok felvétele 1964-ben történt, majd 1966-ban magyar kereskedelmi kirendeltség nyílt meg Kuvaitvárosban, a nagykövetség megnyitása pedig 1975-ben történt meg. Kuvait a magyar gazdaságnak jelentős exportpiaca lett az 1970–1980-as években, és több száz magyarnak is ettől kezdődően adott munkát: orvosoknak, mérnököknek, tanároknak, villanyszereplőknek. Irak 1990. augusztus 2-én lerohanta Kuvaitot, és néhány napon belül elfoglalta. A kuvaitvárosi magyar nagykövetség ideiglenes ügyvivője, Gyuris János és felesége a válságos időszakban fontos és bátor segítséget adott a menekülő kuvaitiaknak, s az utolsó pillanatig a bajba került magyar állampolgárok mellett voltak. Őket (Pipás) Fodor István, Mihályi Géza és Bokor Balázs) az iraki hatóságokkal lefolytatott kemény tárgyalások révén három arabista diplomata mentette ki Ammanba autóbusszal, s onnét repülővel tértek haza Budapestre. Az iraki uralomnak 1991 januárjában a Kuvait felszabadítására létrehozott nemzetközi szövetség vetett véget. 1991. február 25-én felszabadult az ország, s uralkodója, Jaber as-Szabah sejk március 15-én visszatért Kuvaitvárosba. Magyarország résztvevője volt a nemzetközi katonai koalíciónak, s a háború után a magyar szakembereknek nagy szerepük volt az égő olajkutak eloltásában. A magyar–kuvaiti kereskedelmi kapcsolatokban – elsősorban az egykori magyar állami nagyvállalatok privatizációja miatt – az 1970–1980-as évek volumenét sohasem sikerült visszanyerni.

Göncz Árpád köztársasági elnök 1995-ben, Áder János köztársasági elnök 2013-ban hivatalos látogatást tett Kuvaitban. A

kuvaiti államfő mind ez ideig nem járt Magyarországon. Ahmed Abdelazíz asz-Szaádún kuvaiti parlamenti elnök 1998-ban látogatott Budapestre. Szili Katalin házelnök 2005-ben, Kövér László házelnök pedig 2014-ben látogatott Kuvaitba. 2017-ben → *Szijjártó Péter* külgazdasági és külügyminiszter tett hivatalos látogatást Kuvaitba, ahol fogadta őt az emír, a miniszterelnök, valamint több szakminiszter. (HJ)

Laoszi Népi Demokratikus Köztársaság

Területe: 236 800 km².

Lakosainak száma: 7 064 242 fő (becsült adat).

Nemzeti ünnep: december 2., a Laoszi Népi Demokratikus Köztársaság kikiáltásának napja.

A diplomáciai kapcsolat felvételének éve: 1962.

A diplomáciai kapcsolat szintje: nagykövet.

Magyarország nagykövete 1990-től: Thaiföldről akkreditálva: Almási Alfréd 1988–1991, Trunk Péter 1991–1992, Südy Zoltán 1992–1994, Tóth Raymond 1994–1996, Jelen János 1996–1999, Bohár Ernő 1999–2003, Szász Dénes 2003–2007, Vizi László 2007–2010, Tomaj Dénes 2010–2014, Jakab Péter 2014–2018, Bus Szilveszter 2018–.

A magyar nagykövetség székhelye: Bangkok.

Magyarország Bangkoki Nagykövetségének Irodája: Vientiane.

A magyar konzuli képviseltek székhelyei: Bangkok (konzulátus). Tiszteletbeli konzul által vezetett konzuli képviselőlet működik az alábbi városban: Vientiane.

A Laoszi Népi Demokratikus Köztársaság képviselőletének székhelye: Bécs, (nagykövetség).

Laosz 1949-ben lett független állam, de az 1954. évi Genfi Egyezményrel ismerték el Laoszi Királyság néven. A második indokí-

nai háború után a polgárháború elmélyült. 1975-ben vietnami támogatással megdöntötték a királyságot, és megalakult a ~.

Magyarország az 1990-es évek előtt több száz laoszi fiatal felsőfokú képzésével, népiszkola újjáépítésével, minta kacsafarm telepítésével és halászati programmal járult hozzá Laosz újjáépítéséhez. 1990 után a gazdasági kapcsolatok ugyan minimalizálódtak, de a kétezres évek elejétől erősödtek. A 2018-ban aláírt 160 millió USD segélyhitel-megállapodás keretében magyar vállalkozások közreműködésével népeségnyilvántartási és elektronikus személyi igazolvány-rendszer létrehozását célzó projektek, valamint élelmiszerbiztonsági fejlesztések és szennyvízkezelési beruházások valósulnak meg a délkelet-ázsiai országban. 2018-ban a magyar export 6 millió euró, az import 0,5 millió euró volt.

Az államközi kapcsolatrendszerben az első megállapodás az 1977-ben kötött kulturális és tudományos együttműködési egyezmény, amelynek legfontosabb összetevője a felsőfokú képzés volt. 2015-ig 300 szakember kapott diplomát Magyarországon. A képzési kereteket 2016-ban az Emberi Erőforrások Minisztériuma és a laoszi Oktatási Minisztérium közötti tárcaközi megállapodásban újították meg, ennek eredményeként 2017 és 2019 között évente 50 laoszi hallgató részesül teljes körű magyar felsőoktatási ösztöndíjban a → *Stipendium Hungaricum* program keretében. (LE)

Lengyel Köztársaság

Territória: 312 685 km².

Lakosságának száma: 38 282 325 fő (becsült adat).

Nemzeti ünnep: május 3., a „Május 3-i alkotmány” ünnepe; november 11., a nemzeti függetlenség napja.

A diplomáciai kapcsolat felvételének éve: 1919.
A diplomáciai kapcsolat szintje: követ.

A diplomáciai kapcsolat ismételt felvétele: 1946.

A diplomáciai kapcsolat nagykövetségi szintre emelése: 1954.

Magyarország nagykövete 1990-től: Engelmayer Ákos 1990–1995, Hárs Gábor 1995–1998, Bába Iván 1998–2000, Kátona Tamás 2000–2002, Győr Mihály 2002–2007, Kiss Róbert 2007–2012, Gyurcsik Iván 2012–2017, Kovács Orsolya Zsuzsanna 2017–.

A magyar nagykövetség székhelye: Varsó.

A magyar konzuli képviseletek székhelyei: Varsó (konzulátus), Krakko (főkonzulátus 2014), Wrocław (alkonzulátus 2019), Gdańsk (főkonzulátus 2020). Tiszteletbeli konzul által vezetett konzuli képviselet: Poznań (1997), Łódź (2004), Szczecin (2013), Bydgoszcz (2013).

Magyar kulturális intézet: Magyar Kulturális Intézet Varsó.

A Lengyel Köztársaság képviseleteinek székhelyei: Budapest (nagykövetség). Tiszteletbeli konzul által vezetett konzuli képviselet működik az alábbi városokban: Keszthely, Szeged, Szentendre.

A magyar–lengyel kapcsolatok a két állam megalapításának és a kereszténység felvételének idejére nyúlnak vissza. A nemzeti dinasztiák (Árpád-ház, Piast-ház) közötti kapcsolatok mellett közös uralkodók (Anjou, Jagelló, Báthory), a nemzeti és állami függetlenségért folytatott kölcsönösen támogatott küzdelmek, valamint az egymás iránt mutatott szolidaritás erősítették a kétoldalú kapcsolatokat. A magyar, a cseh és a lengyel király 1335-ös visegrádi találkozója a vitarendezés és együttműködés máig ható történelmi példája. A lengyel állam háromszori felosztása (1772, 1793,

1795), majd 1795–1918 közötti megszűnése ellenére a két nemzet közötti szimpátia tovább élt, amit jól tükrözött a magyar szabadságharcosok részvétele a lengyel felkelésekben (1831, 1863), illetve a lengyelek részvétele az 1848–1849-es szabadságharcban. A Habsburg-monarchia keretében a galíciai lengyelekkel közös állami keretben éltünk.

Az első világháború vége a lengyelek számára – 123 év után – a nemzeti függetlenség és az állami szuverenitás kivívását jelentette (1918. november 11.), míg a Magyar Királyság számára az ezeréves történelmi államkeret megszűnését (Trianoni Békeszerződés, 1920. június 4.). A XX. században a magyar állam és nemzet többször kifejezte szolidaritását a lengyelekkel. 1920-ban a magyar fegyver- és lőszerszállítmányok segítették a lengyeleket a bolsevikokkal folytatott háborúban (varsói csata), 1939-ben befogadtuk a lengyel menekülteket, 1956-ban a magyar forradalom és szabadságharc kirobbanásának egyik elemét a poznańi felkelés és a lengyelek melletti kiállás jelentette.

A diplomáciai kapcsolatok újrafelvétele a Magyar Királyság és Lengyelország között 1919. november 19-én volt. A varsói magyar képviselő 1921. szeptember 22-én, a budapesti lengyel képviselő 1921. november 17-én emelkedett követségi rangra. Az előbbi Csekonics Iván, az utóbbi Jan Szembek követ vezette. Magyar tiszteletbeli konzulátusok a két világháború között a következő városokban működtek: Danzig Szabad Város (Gdańsk – 1922), Lemberg (Lwów, ukránul Lviv – 1922), Krakkó (1926), Katowice (1928), Poznań (1930) és Gdynia (1936).

A második világháború kitörése után Hory András követ 1939. szeptember 5-én elhagyta Varsót, majd → *Csáky István* kül-

ügyminiszter – német nyomásra – 1939. szeptember 15-én visszahívta a követet. A háborús körülmények között a gdyniai, lemergi, krakkói, katowicei és poznańi tiszteletbeli konzulátus szintén megszűntette működését. A németek által megszállt lengyel területeken a magyar érdekek védelmét a berlini magyar követség biztosította. A budapesti lengyel követség 1940 decemberéig működhetett, majd 1941 januárjában felszámolták.

A második világháború alatt Magyarország és Lengyelország között nem volt hadiállapot, de a kapcsolatok de facto 1941 elejétől 1946 tavaszáig szüneteltek. A diplomáciai kapcsolatok újrafelvétele a Szövetséges Ellenőrző Bizottság (Moszkva) engedélyétől függött, erről a magyar Külügyminisztérium 1946. március 1-jén adott ki tájékoztatást. Piotr Szymański lengyel követségi tanácsos 1946. július 8-án adta át megbízólevelét → *Gyöngyösi János* külügyminiszternek, s ezzel helyreálltak a magyar–lengyel diplomáciai kapcsolatok.

Magyarország követsége Varsóban 1946-ban újította fel működését a varsói Polonia Szállodában. Misszióvezetőnek Förstner Pált jelölték ki ügyvivői rangban, aki október 26-án nyújtotta át megbízólevelét Józef Olszewski megbízott miniszternek. 1954. február 13-án mindkét állam diplomáciai képviselőt nagykövetségi rangra emelték.

1991. október 6-án Krakkóban írták alá a baráti és jószomszédági együttműködésről szóló szerződést (1995. évi LXXVI. törvény). A szerződéses keret rendezett, nincsenek nyitott kérdések. A közös EU- és NATO-tagság, a közép-európai regionális szervezetekben, különösen a V4 keretében való együttműködés tovább erősíti kapcsolatainkat. Lengyelország hazánk egyik leg-

fontosabb térségbeli partnere. Számos fontos kérdésben azonos vagy nagyon közeli álláspontot képviselünk (pl. a migráció, a kohéziós támogatások, agrárpolitika, többéves pénzügyi keret). Az államfői, parlamenti és kormányfői, kormányzati szinten rendkívül intenzív, rendszeres bilaterális kapcsolatokat ápolunk Lengyelországgal. Az Országgyűlés és a Szejm közös határozata alapján 2007-től évente rendezik meg a Magyar–Lengyel Barátság Napját (március 23.) a két ország államfőjének védnöksége és részvétele mellett.

Az *→Interparlamentáris Unió* Magyar–Lengyel Baráti Csoportot Latorcai János (FIDESZ-KDNP), illetve a Szejm Lengyel–Magyar Baráti Tagozatát pedig Marek Kuchciński (Jog és Igazságosság) vezeti. 2014-ben a lengyel menekültek Magyarországra érkezésének 75. évfordulója alkalmából, Henryk Sławik és id. Antall József tiszteletére az Országgyűlés és a Szenátus, illetve 2016-ban a poznańi felkelés, valamint a magyar forradalom és szabadságharc 60. évfordulójára az Országgyűlés, a Szejm és a Szenátus emlékeztetést hirdetett.

A közös szövetségi rendszerben történő együttműködés (EU, NATO) mellett a közép-európai regionális keretekben (V4, Három Tenger Kezdeményezés, a Nyugat-Balkán EU-integrációjának támogatása) is egymás szoros partnerei vagyunk. Ezek a keretek segítenek az EU-n belüli pozícióink összehangolásában és képviseletében (V4), más államokkal, térségekkel való fellépésben (V4+formátum), az észak–déli infrastrukturális (közlekedés, energia, digitális) összeköttetés fejlesztésében (HTK) és a szomszédság gazdasági fejlesztésében, biztonságának, EU-integrációs esélyeinek növelésében (Nyugat-Balkán).

A földrajzi közelség, a nagy belső piac, a magyar termékek ismertsége kedvező alapot biztosít az egyre élesebb piaci versenyben. 2019-ben a KSH adatai szerint a korábbi évhez képest a magyar export 4,5%-kal (4,6 Mrd. euró) nőtt, az import elérte a 6 milliárd eurót (+5,4%). A teljes áruforgalom 10,7 milliárd euró volt, ami 5%-os bővülést jelentett az előző évihez képest. Magyarország külkereskedelmi mérleghiánya 1,4 milliárd euró (-8,4%-os változás 2018-hoz viszonyítva). Lengyelország 2019-ben Magyarország 7. legjelentősebb exportpiaca, valamint a 4. legfontosabb importpiaca volt.

A Lengyelországba irányuló magyar exportban 2019-ben a legnagyobb részesedéssel a feldolgozott termékek (2,251 milliárd euró, 48,7%) valamint a gépek, gépi berendezések (1,818 milliárd euró, 39,3%) bírtak. A magyar behozatalban 2019-ben továbbra is a feldolgozott termékek (2,859 milliárd euró, 47,2%) jelentek meg legnagyobb arányban, míg a gépek és elektromos berendezések értéke 2,201 milliárd eurót (36,4%) ért el.

A kulturális és társadalmi kapcsolatok építése és ápolása a magyar–lengyel reláció kiemelt területe, ebben a Varsói Magyar Kulturális Intézet és a budapesti Lengyel Intézet fontos szerepet tölt be. A 2016–2017-es lengyelországi Magyar Kulturális Évad, a 2014 óta a két ország külügyminisztériuma által támogatott magyar–lengyel civil együttműködési program, a Waclaw Felczak nevét viselő budapesti alapítvány és az azonos nevű varsói intézet is a kulturális, tudományos és társadalmi kapcsolatépítést szolgálja. Magyar nyelvű oktatás folyik a varsói, a poznańi és a krakkói egyetemen. (GyI)

Lesothói Királyság

Területe: 30 355 km².

Lakosainak száma: 1 969 334 fő (becsült adat).

Nemzeti ünnep: október 4.

A diplomáciai kapcsolat felvételének éve: 1983.

A diplomáciai kapcsolat szintje: nagykövet.

A magyar nagykövetség székhelye: Pretoria (Dél-Afrika).

A magyar konzuli képviselet székhelye: Pretoria (Dél-Afrika) (konzulátus).

A Lesothói Királyság képviseleteinek székhelyei: Róma (Olaszország) (nagykövetség), Budapest (tiszteletbeli konzul által vezetett konzuli képviselet). (BK–SJ)

Lett Köztársaság

Területe: 64 589 km².

Lakosainak száma: 1 996 500 fő (becsült adat).

Nemzeti ünnep: november 18.

A diplomáciai kapcsolat felvételének éve: 1921.

A diplomáciai kapcsolat szintje: követ.

A diplomáciai kapcsolat ismételt felvétele (nagykövetségi szinten): 1991.

Magyarország nagykövete 1991-től: Hel-sinkiből akkreditálva: Jávorszky Béla 1991–1994, Krausz György 1994–1999, Vig József 1999. Tallinnból akkreditálva: Jávorszky Béla 1999–2003, Nikicsér László 2003–2005, Mohácsi István 2005–2010. 2007-ben megnyílt a magyar nagykövetség Rigában. Rigában akkreditálva: Dobokay Gábor 2010–2014, Müller Adrien 2014–2017, Bányai Ferenc 2017–.

A magyar nagykövetség székhelye: Riga.

A magyar konzuli képviseletek székhelyei: Riga (konzulátus). Tiszteletbeli konzul által vezetett konzuli képviselet működik az alábbi városban: Riga.

A Lett Köztársaság képviseletének székhelye: Budapest (nagykövetség).

A balti régió lettek lakta területén önálló lett államalakulat először a cári Oroszország felbomlása és Németország első világháborús kapitulációja után, 1918. november 18-án jött létre, ~ néven, amelyet Magyarország 1921. július 20-án ismert el. A lett emlékezet őrzi, hogy az 1520-as években a reformáció egyik rigai hídfőjévé váló Szent Jakab-templomot Báthory István lengyel–litván király 1582-ben visszaadta a katolikusoknak. A Szovjetunió 1940 júniusában annektálta a lett területet. 1991 márciusában népszavazást tartottak a függetlenségről, és a lakosság 74%-a az ország önállóvá válására voksolt. A függetlenséget 1991. augusztus 21-én kiáltották ki, majd 1991. szeptember 2-án Lettország és Magyarország helyreállította diplomáciai kapcsolatait. Ezt követően a kétoldalú együttműködés – mind politikai, mind kulturális és gazdasági téren – megélénkült. Magyarország 2007-ben nyitotta meg rigai, Lettország pedig 2008-ban budapesti nagykövetségét. Magyarország és Lettország a nemzetközi szervezetekben is egymás fontos partnere. A NATO légtérrendészeti missziójában légtere védelmének biztosításában a Magyar Honvédség eddig két ízben – két négy hónapos szakaszban, 2015-ben és 2019-ben – vett részt, és a következő ilyen küldetés 2022-ben esedékes.

A rendszeres kétoldalú politikai és szakmai egyeztetések, kölcsönös, magas szintű látogatások, valamint az Európai Unióban folytatott együttműködés mellett a regionális szintű közös gondolkodás fóruma az észak-európai, a balti (Nordic-Baltic) és a visegrádi országokat tömörítő NB8–V4 keret, amelyben az érintett országok külügyminiszterei időről időre megvitatják a kölcsönös érdeklődésre számot tartó nemzetközi kérdéseket. A két ország települé-

sei (Pécs–Liepaja, Szödlinget–Rüjienal) között kialakult a testvérvárosi kapcsolatok rendszere is. Lettorszáiban számos nagyságrendű – főként Kárpátaljáról származó magyarokból álló – magyar közösség él, akik 1997-ben alapították meg azóta is működő, Balaton Társaság nevű szervezetüket.

A lett nemzeti légitársaság, az airBaltic közvetlen járatot működtetett Riga és Budapest között. 2018-ban a Lettországra irányuló magyar export 160 millió euró, az import 80 millió euró értékű volt, az utóbbiból 15 millió euró közlekedési, kommunikációs, IT szolgáltatás. A magyar exporttermékeket gépek, villamossági cikkek, élelmiszer, gyógyszer, gépjárművek alkották.

A lett nyelv – mint a Szombathelyen is áthaladó, a Római Birodalom központi területéről a Baltikumra vezető Borostyánkőút által érintett régiók egyik nyelvének – kutatását és oktatását Magyarországon a szombathelyi Berzsenyi Dániel Főiskola Uralisztikai Tanszéke indította el. Az első lett lektor ott 1992-ben kezdte meg működését. A balti nyelvek – a lett és a litván – oktatása az ELTE Bölcsészettudományi Karán az 1990-es évek elején kezdődött meg. 1993-ban lett lektorátus kezdte meg működését, s a Szláv és Balti Filológiai Intézetben a lett nyelvvel kapcsolatos kutatás és oktatás azóta is folyik. A két ország között ezen túlmenően is intenzív kulturális csere zajlik. (ML)

Libanoni Köztársaság

Területe: 10 400 km².

Lakosainak száma: 6 070 590 fő (becsült adat).

Nemzeti ünnep: november 22., a függetlenség napja.

A diplomáciai kapcsolat felvételének éve: 1965.

A diplomáciai kapcsolat szintje: nagykövet.

A magyar nagykövetség székhelye: Bejrút.

A magyar konzuli képviseletek székhelyei: Bejrút (konzulátus). Tiszteletbeli főkonzul által vezetett konzuli képviselet működik az alábbi városban: Sidon.

A Libanoni Köztársaság képviseletének székhelye: Budapest (nagykövetség). (BK–SJ)

Libériai Köztársaság

Területe: 111 369 km².

Lakosainak száma: 5 073 296 fő (becsült adat).

Nemzeti ünnep: július 26., a függetlenség napja.

A diplomáciai kapcsolat felvételének éve: 1976.

A diplomáciai kapcsolat szintje: nagykövet.

A magyar nagykövetség székhelye: –

A magyar konzuli képviseletek székhelyei: Accra (Ghána) (konzulátus). Tiszteletbeli konzul által vezetett konzuli képviselet működik az alábbi városban: Monrovia.

A Libériai Köztársaság képviseletének székhelye: London (Nagy-Britannia) (nagykövetség). (BK–SJ)

Líbia Állam

Területe: 1 759 540 km².

Lakosainak száma: 6 890 535 fő (becsült adat).

Nemzeti ünnep: december 24.

A diplomáciai kapcsolat felvételének éve: 1967.

A diplomáciai kapcsolat szintje: nagykövet.

A magyar nagykövetség székhelye: Tripoli.

A magyar konzuli képviseletek székhelyei: Tripoli (konzulátus).

Líbia Állam képviseleteinek székhelye: Budapest (nagykövetség). (BK–SJ)

Litván Köztársaság

Területe: 65 200 km².

Lakosainak száma: 2 735 607 fő (becsült adat).

Nemzeti ünnep: február 16. nemzeti ünnep, március 11. a függetlenség napja, július 6. az államiság napja

A diplomáciai kapcsolat felvételének éve: 1923.

A diplomáciai kapcsolat szintje: követ.

A diplomáciai kapcsolat ismételt felvétele (nagyköveti szinten): 1991.

Magyarország nagykövete 1990-től: Helsinkiből akkreditálva: Jávorszky Béla 1991–1994, Krausz György 1994–1999, Vig József 1999. Tallinnból akkreditálva: Jávorszky Béla 1999–2003, Nikicsér László 2003. Vilniusban akkreditálva: Juhász Sándor 2003–2007, Noszkó-Horváth Péter 2007–2011, Pecze Zoltán 2011–2015, Jancsi Zoltán 2015–2019, Diczházi Gábor 2019–

A magyar nagykövetség székhelye: Vilnius.

A magyar konzuli képviseletek székhelyei: Vilnius (konzulátus). Tiszteletbeli konzul által vezetett konzuli képviselet működik az alábbi városban: Kaunas.

A Litván Köztársaság képviseletének székhelye: Budapest (nagykövetség).

Magyarország és Litvánia történelmi kapcsolatai a XIV. századba nyúlnak vissza, amikor I. (Nagy) Lajos királyunk leánya, Lengyelország királynője, Hedvig 1386-ban feleségül ment Jagelló (Jogajla) litván nagyfejedelemhez, akit abban az évben lengyel királlyá koronáztak. Litvánia ekkor vette fel a kereszténységet, és a vele perszonálunióra lépő Lengyelországgal Európa legnagyobb területű királysága lett. A lengyel–litván állam élére választott erdélyi fejedelem, Báthory István (1576–1586) uralkodása alatt Lengyelországba és Litvániába több mint 10 ezer magyar érkezett, nemesek, iparosok és nagyrészt

katonák. A XVI. századi Európa egyik leghíresebb lantművésze, Bakfark Bálint 15 évet töltött Vilniusban, ahol családot is alapított. A XVI. század végén, Lengyelország felosztásakor az Orosz Birodalom részévé váló Litvániával Magyarországnak nem volt szoros kapcsolata. A cári birodalom szétesését és az első világháborút követően a függetlenné vált Lengyelország és Litvánia között folyó területi viták miatt Litvánia és Magyarország csak 1923-ban létesített egymással diplomáciai kapcsolatokat, a képviselőket Berlinből (Litvánia), illetve Helsinkiből (Magyarország) látták el.

Az 1956-os magyar forradalmat Litvániában sokan szimpátiával követték. Egyetemi megemlékezésekre, közös imákra került sor, és kisebb ellenzéki csoportok is szerveződtek, a Vilniusi Egyetemről pedig utóbb több hallgatót és oktatót elbocsátottak, mert hangot adtak a magyar törekvések melletti kiállásuknak.

A Litvániában is erősödő ellenzéki mozgalom eredményeként 1990. március 11-én kikiáltották a független országot, az 1991. február 11-én tartott népszavazáson a litvánok 85%-a a Szovjetunióból való kiválásra szavazott. 1991. augusztus 24-én Magyarország elismerte Litvánia függetlenségét és szeptember 2-án a két állam ismét felvette a diplomáciai kapcsolatokat. Az országok közötti magas szintű látogatások, a kulturális, gazdasági, tudományos és egyéb együttműködés ettől kezdve folyamatossá vált. Magyarország 2003-ban nyitotta meg vilniusi nagykövetségét, Litvánia nagykövetsége pedig 2004. októberétől működik Budapesten.

Magyarország és Litvánia a nemzetközi szervezetekben is egymás fontos partnere; a →NATO légtérrendészeti missziójában, azaz a balti államok – köztük Litvánia –

légtere védelmének biztosításában a Magyar Honvédség két ízben – négy hónapos szakaszokban, 2015-ben és 2019-ben – vett részt, s a következő ilyen küldetés 2022-ben esedékes.

A rendszeres kétoldalú politikai és szakmai egyeztetések, a magas szintű látogatások, valamint az Európai Unióban folytatott együttműködés mellett a regionális szintű közös gondolkodás fóruma az észak-európai, a balti (Nordic-Baltic) és a visegrádi országokat tömörítő NB8–V4 keret, amelyben az érintett országok külügyminiszterei időről időre megvitatják a kölcsönös érdeklődésre számot tartó nemzetközi kérdéseket.

2018-ban a Magyarországra irányuló litván export értéke 227 millió eurót tett ki, a magyar exporté pedig 243 millió euró volt. A magyar közvetlen külföldi befektetések értéke Litvániában majdnem 13 millió eurót tesz ki. A legnagyobb magyar befektető Litvániában a Wizzair légitársaság. A magyarországi litván befektetések összege majdnem 19 millió euró értékű.

Litvániában 1991-ben megalapították a Magyarok Báthory István Kulturális Szövetségét, majd 2012-ben létrejött a magyar–litván ifjúsági fórum, 2015-ben pedig a Báthory István Litván–Magyar Ifjúsági Együttműködési Alap. A magyar kormány támogatásával felújították a Vilniusi Egyetem Báthory István-termét és a Magyar Tanulmányok Központját. Ugyanitt a 2015–2016-os tanévtől zajlik a magyar nyelv oktatása. 1991 októberében a budapesti Eötvös Loránd Tudományegyetemen elkezdődött a litván nyelv oktatása; a Szláv és Balti Filológiai Tanszék 2012-ben indult Litvanisztikai Központjában tudományos kutatás és fordítói tevékenység is folyik. (ML)

Luxemburgi Nagyhercegség

Területe: 2586 km².

Lakosainak száma: 629 800 fő (becsült adat).

Nemzeti ünnep: június 23.

A diplomáciai kapcsolat felvételének éve: 1924.

A diplomáciai kapcsolat szintje: követ.

A diplomáciai kapcsolat ismételt felvétele: 1949.

A diplomáciai kapcsolat nagykövetségi szintre emelése: 1966.

Magyarország nagykövete 1990-től: Brüsszelből akkreditálva: Granasztói György 1990–1995, Kiss Tibor 1995–2000, Trócsányi László 2000–2004, Robák Ferenc 2004–2008, Hernyes Zoltán 2008–2012, Kovács Tamás Iván 2012–2014, Nagy Zoltán 2015–2018, Kovács Tamás Iván 2018–.

A magyar nagykövetség székhelye: Brüsszel (Belgium).

Magyarország Brüsszeli Nagykövetségének Irodája: Luxembourg.

A magyar konzuli képviselők székhelyei: Brüsszel (konzulátus). Tiszteletbeli főkonzul által vezetett konzuli képviselőlet működik az alábbi városban: Dalheim.

A Luxemburgi Nagyhercegség képviselőleteinek székhelyei: Bécs (nagykövetség), Budapest (tiszteletbeli konzul által vezetett konzuli képviselőlet).

A Luxemburg ma az →*Európai Unió* egyik kiemelkedően fontos központja. Luxemburg több mint ezeréves történetét (grófság: 963, hercegség: 1354, nagyhercegség: 1815) alapvetően befolyásolta, hogy a francia, spanyol és német érdekszféra ütközőpontján helyezkedett el. A Luxemburg-dinasztia több jelentős császárt adott a Birodalomnak (VII. Henrik, IV. Károly, I. Zsigmond) és Közép-Európában is igen aktív volt. 1477-től része a Habsburg Birodalomnak. A bécsi kong-

resszuson (1815) elért relatív függetlensége jelentős területvesztésekkel járt. Támogatta a brüsszeli felkelést (1830), de azt követően további területeket veszített, és csak igen korlátozott önállóságot kapott. Újabb területi veszteségekkel jártak Luxemburg számára a korlátozott, majd teljes függetlenségét elismerő londoni egyezmények (1839, 1867) is. Ezt a helyzetet véglegesítette (1919) a versailles-i szerződés: a ~ független, örökletes alkotmányos monarchia (Nassau-dinasztia.). Három körzetből és 12 kantonból álló, multikulturális, három hivatalos nyelvvvel (nyelvtudás: francia 91%; luxemburgi 82%; német 81%; továbbá angol 71%; portugál 16%) rendelkező igen fejlett önkormányzatisággal és teljes bírósági függetlenséggel rendelkező parlamentáris demokrácia. A ~ alapító tagja a Benelux Államok Szövetségének (1944), a →NATO-nak (1948) és az →Európai Szén- és Acélközösségnek (1952), mely utóbbinak a székhelye Luxembourg lett. A főváros ma is székhelye az →Európai Bíróságnak (*Európai Unió Bírósága*, 1952.) Az →Európai Kulturális Útvonalak program Intézetének központját az uniós szervekkel kötött egyezmény értelmében a ~ fogadta be (2010). Luxemburg a világ egyik legjelentősebb nemzetközi pénzügyi központja, mely 2010-ig az egyik legfontosabb „fiskális paradicsomként” is működött. Az →Európai Bizottság a ~et helyzete rendezésére szólította fel, melynek eleget tett (2019). A ~ korábbi pénzügyminisztere és miniszterelnöke, Jean Claude Juncker az →Európai Bizottság elnöke lett (2014–2019). Luxemburg az →Európai Unió legkisebb alapító tagja, és ma a leggazdagabb tagállama (a legmagasabb GDP-vel, a legalacsonyabb államháztartási hiánnyal és a legnagyobb uniós minimálbérrel rendelkező), s nemzetközi

gazdasági területeken (gazdaság, innováció, pénzügyek, média, audiovizuális szektor – kultúra, logisztika, fejlett technológiák) és politikai téren is igen aktív, befolyásos tagállama. Az ország fejlődésében fontos szerepet játszik az elsősorban a közösségen belülről érkező emigráció (a lakosság 48%-a bevándorló) és a ~ben dolgozó külföldi állampolgárok (francia, belga, német, portugál) tevékenysége. Az államfő a nagyherceg (Henrik, 2000 –).

A ~ tagja az Afrikai Fejlesztési Banknak (BAD), az Ázsiai Infrastrukturális Fejlesztési Banknak (AIIB), a →*Frankofónia Nemzetközi Szervezetének (OIF)* valamint a →*Portugál Nyelvű Államok Közösségének (CPLP, megfigyelő)*.

Noha Magyarország és a ~ közötti hivatalos diplomáciai kapcsolatok csak 1924-től számíthatók, a két ország közötti kötődések ennél jóval régebbiek. A magyar–luxemburgi történeti kapcsolatok igen szoros összefüggésben álltak az igen gazdag magyar–németalföldi, illetve magyar–belga történelmi, kulturális és művelődési kapcsolatokkal, melyeket meglehetősen nehéz különválasztani. Ennek legelső és talán legjelentősebb alakja Luxemburgi Zsigmond magyar király és német-római császár (1387–1437), akit a nemzetközi kapcsolatok története és a diplomáciatörténet is Európa egyik legjelentősebb uralkodójaként tart számon. Ennek összefüggésében született meg a magyar–luxemburgi kulturális évad keretében a kiemelkedő jelentőségű, mindkét országban bemutatott Sigismundus, Rex et Imperator kiállítás (2005). A két ország a Habsburg-birodalom keretein belül évszázadokon át egy államalakulathoz tartozott. Magyarországra Luxemburg területéről is történt bevándorlás a középkorban és a XVIII. századi betelepítések során, melyeknek emlékét a jelenko-

ri diplomácia is kihasználta. (Erre épült pl. az igen sikeres Luxembourg–Nagyszében/Sibiu → *Európa Kulturális Fővárosa* tandem együttműködése.) A ~ befogadó területe volt a különböző korszakok magyar emigrációinak (1848, 1956), és aktívan támogatta Magyarország uniós tagságát. A diplomáciai tevékenység adminisztratív szervezete a történeti hagyományokhoz igazodott, a luxemburgi magyar diplomáciai képviselőt 1924-től a Brüsszélből delegált → *ügyvivő* feladatként indult, és a továbbiakban is a ~ben ugyancsak → *akkreditációval* rendelkező, mindenkori brüsszeli bilaterális (1966-tól) → *nagykövet* feladata lett. A ~ben 2001–2009 között önálló magyar nagykövetség működött. Ezt követően visszaállt a korábbi rendszer, miközben a konzuli, illetve diplomáciai feladatokat magyar–osztrák, illetve magyar–cseh kollációs együttműködés keretében szervezték meg. A jövedelem- és vagyonadó területén a kettős adózás elkerülése és az adóztatás kijátszásának megakadályozása érdekében magyar–luxemburgi bilaterális egyezmény jött létre (2015. évi XCI. tv.). Magyarországnak 2019-től ismét állandó képviselője van a ~ fővárosában, melyet tiszteletbeli főkonzul vezet. Az országban élő magyar állampolgárok száma mintegy kétezerre tehető. A magyar–luxemburgi gazdasági kapcsolatok igen jók, Luxemburg a legfontosabb közvetlen magyarországi befektetők közé tartozik (a két ország közötti forgalom volumene 2018: 140 millió euró). (CsS)

Madagaszkári Köztársaság

Területe: 587 041 km².

Lakosainak száma: 26 955 737 fő (becsült adat).

Nemzeti ünnep: június 26., a függetlenség kikiáltása.

A diplomáciai kapcsolat felvételének éve: 1975.

A diplomáciai kapcsolat szintje: nagykövet.

A magyar nagykövetség székhelye: Pretoria (Dél-Afrika).

A magyar konzuli képviselők székhelyei: Pretoria (Dél-Afrika) (konzulátus). Tiszteletbeli konzul által vezetett konzuli képviselő működik az alábbi városban: Antananarivo.

A Madagaszkári Köztársaság képviselőinek székhelyei: Berlin (nagykövetség), Budapest (tiszteletbeli konzul által vezetett konzuli képviselő). (BK–SJ)

Malajzia

Területe: 329 847 km².

Lakosainak száma: 32 652 242 fő (becsült adat).

Nemzeti ünnep: augusztus 31.

A diplomáciai kapcsolat felvételének éve: 1969.

A diplomáciai kapcsolat szintje: nagykövet.

A magyar nagykövetség székhelye: Kuala Lumpur.

A magyar konzuli képviselők székhelyei: Kuala Lumpur (konzulátus). Tiszteletbeli konzul által vezetett konzuli képviselő működik az alábbi városban: Penang.

Malajzia képviselőinek székhelye: Budapest (nagykövetség). (BK–SJ)

Malawi Köztársaság

Területe: 118 484 km².

Lakosainak száma: 21 196 629 fő (becsült adat).

Nemzeti ünnep: július 6.

A diplomáciai kapcsolat felvételének éve: 1990.

A diplomáciai kapcsolat szintje: nagykövet.

A magyar nagykövetség székhelye: Pretoria (Dél-Afrika).

A magyar konzuli képviselő székhelye: Pretoria (Dél-Afrika) (konzulátus).

A Malawi Köztársaság képviselőtényék székhelye: Berlin (Németország) (nagykövetség). (BK–SJ)

Maldív Köztársaság

Területe: 298 km².

Lakosainak száma: 391 904 fő (becsült adat).

A diplomáciai kapcsolat felvételének éve: 1975.

A diplomáciai kapcsolat szintje: nagykövet.

A magyar nagykövetség székhelye: Új-Delhi (India).

A magyar konzuli képviselőtényék székhelye: Új-Delhi (India) (konzulátus).

A Maldív Köztársaság képviselőtényék székhelye: Brüsszel (Belgium) (nagykövetség). (BK–SJ)

Marshall-szigeteki Köztársaság

Területe: 181 km².

Lakosainak száma: 77 917 fő (becsült adat).

Nemzeti ünnep: május 1.

A diplomáciai kapcsolat felvételének éve: 2019.

A diplomáciai kapcsolat szintje: nagykövet.

A magyar nagykövetség székhelye: –

A magyar konzuli képviselőtényék székhelye: –

A Marshall-szigeteki Köztársaság képviselőtényék székhelye: – (BK–SJ)

Mauritániai Iszlám Köztársaság

Területe: 1 030 700 km².

Lakosainak száma: 4 005 475 fő (becsült adat).

Nemzeti ünnep: november 28.

A diplomáciai kapcsolat felvételének éve: 1965.

A diplomáciai kapcsolat szintje: nagykövet.

A magyar nagykövetség székhelye: Rabat (Marokkó).

A magyar konzuli képviselőtényék székhelye: Rabat (Marokkó) (konzulátus).

A Mauritániai Iszlám Köztársaság képviselőtényék székhelye: Berlin (Németország) (nagykövetség). (BK–SJ)

Mauritiusi Köztársaság

Területe: 2 040 km².

Lakosainak száma: 1 379 365 fő (becsült adat).

Nemzeti ünnep: március 12.

A diplomáciai kapcsolat felvételének éve: 1990.

A diplomáciai kapcsolat szintje: nagykövet.

A magyar nagykövetség székhelye: Pretoria (Dél-Afrika).

A magyar konzuli képviselőtényék székhelyei: Pretoria (Dél-Afrika) (konzulátus). Tiszteletbeli konzul által vezetett konzuli képviselőtényék működik az alábbi városban: Albion.

A Mauritiusi Köztársaság képviselőtényék székhelyei: Brüsszel (Belgium) (nagykövetség), Budapest (tiszteletbeli konzul által vezetett konzuli képviselőtényék). (BK–SJ)

Máltai Köztársaság

Területe: 316 km².

Lakosainak száma: 442 012 fő (becsült adat).

Nemzeti ünnep: szeptember 21, a függetlenség napja.

A diplomáciai kapcsolat felvételének éve: 1970.

A diplomáciai kapcsolat szintje: nagykövet.

Magyarország nagykövete 1990-től: Rómából akkreditálva: Misur György 1986–1991, Szörényi László 1991–1995, Gecse Attila 1995–1999, Győri Enikő 1999–2003, Kovács István 2003–2008, Merényi Miklós 2008–2010, Balla János 2010–2014, Paczolay Péter 2015–.

A magyar nagykövetség székhelye: Róma (Olaszország).

A magyar konzuli képviselőtényék székhelye: Róma (konzulátus).

A Máltai Köztársaság képviselőtényék székhelyei: Bécs (nagykövetség), Budapest (tiszteletbeli konzul által működtetett képviselőtényék).

A diplomáciai kapcsolatok felvétele jegyzékváltással történt (1970. december 7-én), és ezt követően a római magyar nagykövetség vezetőjét →akkreditálták a szigetországban. Magyarország 2017 végén kezdeményezte nem önálló képviselő nyitását Vallettában, →*ideiglenes ügyvivő* jelenlétével, a római nagykövetség akkreditációjának megtartása mellett. A magyar ügyvivőt 2018 őszén helyezték Máltára, majd 2019 áprilisában megkezdődött a teljes körű konzuli ügyfelfogadás és ügyintézés. Jelenleg nem önálló külképviselet (konzuli iroda) működik La Vallettán.

Málta az →*Európai Unió* egyik legdinamikusabban fejlődő állama, GDP-je 2019-ben 4,4%-kal bővült. Az ország államadóssága 2019-ben a GDP 43,1%-ra csökkent, ami komoly eredményt jelent a 2011-es 70,2%-hoz képest.

Magyarország és Málta között az együttműködés és a politikai-szakpolitikai kapcsolattartás keretét az uniós fórumok adják. A kétoldalú kapcsolatok kiegyensúlyozottak, rendezetlen ügyek nem terhelik. Mindkét fél lát lehetőséget a gazdasági és kereskedelmi kapcsolatok erősítésére. A máltai partnerek érdekeltek az egészségügyi és oktatási együttműködésben is. Málta számára kiemelkedő fontossággal bír a migráció, a mediterrán politika, valamint a közel-keleti és észak-afrikai kérdések, különös tekintettel Líbiára.

Málta külpolitikája állandóságot mutat, fő irányait szigetország jellege, stratégiai fekvése és EU-tagsága határozza meg. Az Egyesült Királysághoz, Olaszországhoz és az Amerikai Egyesült Államokhoz hagyományosan erős kapcsolatok fűzik. Málta összekötő szerepet kíván játszani a Földközi-tenger északi és déli partjának államai, Európa és Afrika, az eltérő vallások és kultúrák között. A szigetország számá-

ra két kihívás határozza meg a külpolitikai prioritások irányát: az Észak-Afrikából érkező illegális migráció, illetve az édesvíz-készlet megfelelő szinten tartására. Ezekkel összhangban kiemelt törekvés a klímaváltozás és a terrorizmus elleni küzdelem. Málta alapítása óta elkötelezett tagja az →*Unió a Mediterrán Térségért* nevű szervezetnek, a szervezetet meghatározónak tekinti az EU és a mediterrán térség országai között a bizalom erősítés és a konkrét projektalapú együttműködés vonatkozásában.

2019 novemberében →*Szijiártó Péter* külgazdasági és külügyminiszter hivatalos látogatást tett La Vallettán, viszonzva máltai partnere, Carmelo Abela külügyi és kereskedelemfejlesztési miniszter 2019. februári budapesti látogatását.

A dinamikus növekvő máltai gazdaság alapja az egészséges bankrendszer, illetve a turizmus. A máltai statisztikai hivatal adatai szerint 2019-ben 2,8 millió turista érkezett Máltára, ami 5,9%-os növekedést jelent az előző évhez képest, a vendégek költségei pedig 2,2 milliárd eurót tettek ki, ami 5,7%-os növekedés. A koronavírus-járvány ugyanakkor komoly visszaesést okoz a máltai gazdaság számára. A legnagyobb bizonytalansági tényező a gazdaság súlyponti ágazatának számító turizmus újjáéledési üteme. A Máltán élő kb. háromezer magyar a turizmusban és a vendéglátásban vállalt munkát – őket hangsúlyosan érintette a COVID-19 járvány.

Az 2019–2020-as tanévre 41 máltai hallgató iratkozott be magyar felsőoktatási intézményekbe, a legtöbben (38 fő) állatorvosi képzésre. Málta az angol nyelv oktatása területén igen kedvelt célország, évente kb. 80 000 főt fogad nyelvtanulási szándékkal, közöttük egyre növekvő számban magyarokat is. (HT)

Marokkói Királyság

Területe: 446 550 km².

Lakosainak száma: 35 561 654 fő (becsült adat).

Állami ünnep: július 30., a trón ünnepe (Őfelsége VI. Mohammed király trónra lépése).

A diplomáciai kapcsolat felvételének éve: 1959.

A diplomáciai kapcsolat szintje: nagykövet.

Magyarország nagykövete 1990-től: Bényei Béla 1990–1994, Dvorzsánszki Zsigmond 1994–1995, Terényi János 1995–1999, Gedai Károly 1999–2003, Váradai László 2003–2007, Pap László Csaba 2007–2011, Perényi János 2011–2014, Tromler Miklós 2014–.

A magyar nagykövetség székhelye: Rabat.

A magyar konzuli képviseletek székhelyei: Rabat (konzulátus). Tiszteletbeli konzul által vezetett konzuli képviselet működik az alábbi városokban: Casablanca (főkonzulátus), Adagir, Tanger.

A Marokkói Királyság képviseleteinek székhelyei: Budapest (nagykövetség), Pécs (tiszteletbeli konzul által vezetett konzuli képviselet).

A magyar–marokkói kapcsolatok történetéből kiemelkedik Dombay Ferenc magyar diplomata, orientalista, nyelvész tartózkodása Tangerben az 1780-as években, aki II. József császár megbízásából töltött több évet az észak-afrikai országban. Magyarország és a ~1959. október 23-án létesített diplomáciai kapcsolatokat, a rabati nagykövetség 1963-ban nyílt meg.

A szerződéses kapcsolatok rendezettek, bővítésük és fejlesztésük folyamatos. Magyarország csatlakozása az Európai Unióhoz új kereteket adott a magyar–marokkói kapcsolatoknak is, mert Rabat az euro-mediterrán együttműködés egyik legaktívabb tagja.

Orbán Viktor miniszterelnök meghívására 1998 októberében hivatalos látogatást tett Magyarországon Abder-Rahmán Júszi, a ~ miniszterelnöke, akit Göncz Árpád köztársasági elnök is fogadott. Kormányfői szinten utóljára Orbán Viktor miniszterelnök tett látogatást Marokkóba 2000-ben. → *Szijjártó Péter* külügyi és külügyminiszter személyesen legutóbb a Marrakesben megrendezett 5. Migrációs és Fejlesztési Csúcs (2018. május 2.) margóján találkozott Nasser Bourita külügyi és nemzetközi együttműködési miniszterrel. Szijjártó Péter 2017. április 25-én tett hivatalos látogatást a ~ban, s megbeszélést folytatott Saad-Eddine El Othmani miniszterelnökkel, Habib El Malki parlamenti elnökkel és Nasser Bourita külügyminiszterrel, valamint az oktatási, az energiaügyi, az ipari és külkereskedelmi, illetve a turisztikai miniszterekkel. A magyar–marokkói együttműködés nemzetközi szervezetekben kifejezetten jó. Gyakran támogatják egymás jelöltjeinek megválasztását az ENSZ-ben és szervezeteiben, illetve más nemzetközi szervezetekben.

2019-ben Marokkó Magyarország 54. kereskedelmi partnere volt a külkereskedelmi forgalom alapján. A magyar exportban a 48., az importban az 59. helyet foglalta el. Az afrikai kontinensen a ~ Magyarország harmadik legfontosabb kereskedelmi partnere Egyiptom és a Dél-afrikai Köztársaság után. A gazdasági együttműködési megállapodást 2009. május 11-én írták alá Budapesten. A GVB alakuló ülését Rabatban tartották 2010. december 20–22-én. A kulturális és tudományos együttműködés alapja az 1972. március 7-én aláírt kormányközi egyezmény. Magyarország 2015 óta fogad marokkói ösztöndíjasokat a → *Stipendium Hungaricum* prog-

ram keretében. A legújabb, 2020–2022-es időszakra szóló munkatervet 2019. november 25-én írták alá Budapesten, amely a korábbi 100 helyett évente 150 magyar állami ösztöndíjat irányoz elő marokkói diákok részére. (KP)

Mexikói Egyesült Államok

Területe: 1 964 375 km².

Lakosainak száma: 128 649 565 fő (becsült adat).

Nemzeti ünnep: szeptember 16., a függetlenség évfordulója (1810).

A diplomáciai kapcsolat felvételének éve: 1926.

A diplomáciai kapcsolat szintje: követ.

A diplomáciai kapcsolat ismételt felvétele (nagyköveti szinten): 1974.

Magyarország nagykövete 1990-től: Kopányi Vilmos 1990–1995, Kosárka József 1996–2001, Németh Gyula 2002–2004, Herczeg György 2005–2009, Deheláné Dörömbözi Teréz 2009–2013, Varga Koritár Pál 2014–2016, Medveczky Iván 2016–2019, Németh Zoltán 2020–.

A magyar nagykövetség székhelye: Mexikóváros.

A magyar konzuli képviseltek székhelyei: Mexikóváros (konzulátus). Tiszteletbeli konzul által vezetett konzuli képviselőlet működik az alábbi városokban: Cancún, Chihuahua, Guadalajara, Monterrey.

A Mexikó Egyesült Államok képviselőletének székhelye: Budapest (nagykövetség).

Magyarország és Mexikó 1926. január 13-án létesített diplomáciai kapcsolatot. Az 1941-ben megszakadt diplomáciai kapcsolatot 1974. május 14-én vették fel újra nagyköveti szinten.

Szerződéses keretek: műszaki-tudományos és technológiai egyezmény (1992); teljes körű vízummentességi egyezmény (1997); memorandum a külügyminisz-

tériumok közötti rendszeres külpolitikai konzultációról (1997); kulturális és oktatási együttműködésről szóló egyezmény (1998); gazdasági együttműködési megállapodás (2008); kettős adózás elkerüléséről szóló megállapodás (2012); külügyi intézetek közötti együttműködésről szóló (2015); vízügyi megállapodás a Belügyminisztérium és a mexikói Nemzeti Vízügyi Bizottság között (2016). Hazánk 2004 óta részese az 1997-es, egyrészt az Európai Közösség és annak tagállamai, másrészt a ~ közötti gazdasági partnerségi, politikai koordinációs és együttműködési megállapodásnak.

Kétoldalú magas szintű találkozók: 1997-ben Göncz Árpád köztársasági elnök, 2000-ben Áder János házelnök tett látogatást Mexikóban. Vicente Fox mexikói elnök 2004-ben látogatott Budapestre. Semjén Zsolt miniszterelnök-helyettes és Latorcai János, az Országgyűlés alelnöke 2016-ban tett látogatást Mexikóban. Kövér László, az Országgyűlés elnöke 2017-ben tárgyalt Mexikóban. →*Szijjártó Péter* külgazdasági és külügyminiszter 2019 áprilisában tett hivatalos látogatást Mexikóban. Gabriela Cuevas Barrón, a mexikói Szenátus Külügyi Bizottságának elnöke 2015-ben látogatott Budapestre.

Mexikó részaránya a teljes magyar külkereskedelemben 0,4% (2019). A magyar exportban 0,7%-os súllyal a 25., a magyar importban 0,2%-os részaránnal a 38. helyet foglalta el. A magyar–mexikói kereskedelmi forgalom 2019-ben a teljes latin-amerikai forgalmunk 55%-át adta. Mexikó ezzel továbbra is Magyarország legjelentősebb latin-amerikai, az amerikai kontinensen pedig a második számú, közvetlenül az USA-t követő kereskedelmi partnerünk. Magyarország 3 legfőbb exportterméke Mexikóban a gépek és villa-

mossági cikkek (65%), a járművek és szállítási célú felszerelések (20%-a), különféle feldolgozott termékek (3,9%). Magyarország 3 legfőbb importterméke Mexikóból: gépek és villamosági cikkek (59,4%), kő- és cementáru, kerámia, üveg és üvegáruk (12,5%), közúti járművek (9,6%) (2019). A kereskedelmi mérlegünk pozitív. A legjelentősebb mexikói vállalatok közül a győri gyáregységében hengerfejeket és gépkoCSI-alkatrészeket gyártó, mintegy 1200 főt foglalkoztató NEMAK van jelen befektettként Magyarországon. A NEMAK a magyar kormány egyetlen latin-amerikai stratégiai partnere. Mexikóban két magyar befektető van jelen, a Richter Gedeon Nyrt. és a Graphisoft SE.

A magyar és a mexikói kormány 1998. október 26-án írta alá az oktatási és kulturális együttműködési egyezményt. A Magyar-Mexikói Oktatási és Kulturális Vegyesbizottság (OKVB) IV. ülése során, 2017. november 14-én írták alá a 2018–2020-as évekre vonatkozó oktatási és kulturális munkatervet, amelynek alapján a → *Stipendium Hungaricum* ösztöndíjprogram keretében Magyarország évi 40 ösztöndíjat ajánlott fel, Mexikó pedig évi 5 ösztöndíjat ajánl fel a magyar hallgatók és kutatók részére. A Csendes-óceáni Szövetség tagállamainak szóló ösztöndíjprogram keretében további két vízügyi ösztöndíjas helyet ajánlunk fel Mexikónak évente.

Mexikóban a hivatalos adatok szerint mintegy 500 magyar állampolgár él. A korábban érkezett bevándorlók leszármazottaival, valamint az újabban érkezők Mexikóban született, így mexikói állampolgár gyermekeivel a magyar állampolgárok száma becsléseink szerint 1500–2000 fő közé tehető. (SZK)

Mianmari Szövetségi Köztársaság

Területe: 676 578 km².

Lakosainak száma: 56 590 071 fő (becsült adat).

A diplomáciai kapcsolat felvételének éve: 1956.

A diplomáciai kapcsolat szintje: követ.

A diplomáciai kapcsolat nagykövetségi szintre emelése: 1960.

A magyar nagykövetség székhelye: Bangkok (Thaiföld).

A magyar konzuli képviseletek székhelyei: Bangkok (Thaiföld) (konzulátus). Tiszteletbeli konzul által vezetett konzuli képviselet működik az alábbi városban: Yangon.

A Mianmari Szövetségi Köztársaság képviseletének székhelye: Prága (Csehország) (nagykövetség). (BK–SJ)

Mikronéziai Szövetségi Államok

Területe: 702 km².

Lakosainak száma: 102 436 fő (becsült adat).

Nemzeti ünnep: május 10.

A diplomáciai kapcsolat felvételének éve: 2011.

A diplomáciai kapcsolat szintje: nagykövet.

A magyar nagykövetség székhelye: –

A magyar konzuli képviselet székhelye: –

A Mikronéziai Szövetségi Államok képviseletének székhelye: – (BK–SJ)

Moldovai Köztársaság

Területe: 33 843 km².

Lakosainak száma: 3 337 000 fő (becsült adat).

Nemzeti ünnep: augusztus 27., a függetlenség napja.

A diplomáciai kapcsolat felvételének éve: 1992.

A diplomáciai kapcsolat szintje: nagykövet.

Magyarországnagykövete 1992-től: Nagy József 1993–1996, Hodicska Tibor 1996–2000, Mikecz Tamás 2000–2002, Róbel Sándor 2002–2007, Bayer Mihály

2007–2008, Varga György 2008, Szilágyi Mátyás 2012–.

A magyar nagykövetség székhelye: Kisinyov.

A magyar konzuli képviselet székhelye: Kisinyov (konzulátus).

A Moldovai Köztársaság képviseletének székhelye: Budapest (nagykövetség).

Magyarország 1992. január 16-án vette fel a diplomáciai kapcsolatokat a ~gal, s még ugyanabban az évben megnyitotta nagykövetségét Kisinyovban (Chisinauban). Moldova 1994-ben nyitott Budapesten nagykövetséget. A ~ 2018-ban Magyarország 65. kereskedelmi partnere volt, 117,2 millió UDS kereskedelmi forgalommal. A magyar export 107,4 millió UDS-t, míg az import 9,8 millió USD-t tett ki.

A Magyar–Moldovai Gazdasági Együttműködési Kormányközi Bizottságot magyar részről Menczer Tamás államtitkár, moldovai részről pedig Anatol Usatii gazdasági és infrastrukturális miniszter vezeti. Magyarország évente 30 moldovai diák számára biztosít ösztöndíjat a →*Stipendium Hungaricum* keretei között. (KE)

Monacói Hercegség

Területe: 160 km².

Lakosainak száma: 39 137 fő (becsült adat).

Nemzeti ünnep: augusztus 15.

A diplomáciai kapcsolat felvételének éve: 2016.

A diplomáciai kapcsolat szintje: nagykövet.

A magyar nagykövetség székhelye: Párizs (Franciaország).

A magyar konzuli képviseletek székhelyei: Párizs (Franciaország) (konzulátus), Monaco (tisztelőbeli konzul).

A Monacói Hercegség képviseletének székhelye: Szarvas (tisztelőbeli konzul által vezetett konzuli képviselet). (BK–SJ)

Mongólia

Területe: 1 564 116 km².

Lakosainak száma: 3 103 428 fő (becsült adat).

Nemzeti ünnep: július 11., a népi forradalom győzelmének évfordulója; november 26., a Mongol Köztársaság kikiáltásának évfordulója.

A diplomáciai kapcsolat felvételének éve: 1950.

A diplomáciai kapcsolat szintje: követ.

A diplomáciai kapcsolat nagykövetségi szintre emelése: 1952.

Magyarország nagykövete 1990-től: Jaczkovits Miklós 1990–1996, Törőcsik Béla 1996–2000, Balogh István 2000–2004, Illés Mihály 2004–2006, Mészáros Sándor 2006–2008, Kusai Sándor 2008–2014, Szilas Andrea Cecília 2014–2015, Madari Ákos 2015–2020, Obrusánszky Borbála 2020 –.

A magyar nagykövetség székhelye: Ulánbátor.

A magyar konzuli képviselet székhelye: Ulánbátor (konzulátus). Tisztelőbeli konzul által vezetett konzuli képviselet működik az alábbi városban: Ulánbátor.

Mongólia képviseletének székhelye Magyarországon: Budapest (nagykövetség).

A Mongol Birodalom létrejötté Dzsingisz kán érdeme, aki 1206-ban egyesítette az egymástól elszigetelt mongol törzseket. Halála után a birodalom szétesett és mandzsu befolyás alá került. A független Mongol Monarchia 1921-ben jött létre, amelyet szovjet támogatással levertek. 1924-ben létrejött a Mongol Népköztársaság, ami 1991-ben Mongol Köztársaság lett.

A két ország 1950-ben létesített diplomáciai kapcsolatokat követi szinten, amit 1952-ben →*nagykövetségi* szintre emeltek. 2006-ban pénzügyi okok miatt bezárták az Ulánbátorban működő nagykövetség-

get, amit 2015. május 29-én újraindítottak. Ulánbátorban a → *tiszteletbeli konzul* Чулуум Гантулга.

~ Magyarországnak a 100. kereskedelmi partnere, 2018-ban a 12 millió USD kereskedelmi forgalomból 11,5 millió USD a magyar export és 500 ezer USD a magyar import.

Az 1990-es évek előtti kereskedelmi-pénzügyi együttműködési rendszerben érték el a legmagasabb szintet. A világgazdasági feltételekre történő áttérést (1990) követően a gazdasági kapcsolatok visszaestek. Az üzleti kapcsolatok építéséhez a két állam fokozatosan megteremtette kétoldalú jogi bázisát kormányközi megállapodások formájában: gazdasági együttműködési megállapodás, beruházásvédelmi egyezmény, kettős adózás kizárásáról szóló egyezmény, a vámegyüttműködésről, a polgári jogsegélyről szóló egyezmények. A kétoldalú kulturális kapcsolatok része a magyar mongolisztika. Alapdokumentuma az 1996. szeptember 27-én Ulánbátorban aláírt (a kultúra, az oktatás, a tudomány és a sport területén történő együttműködésről szóló) kormányközi egyezmény. Az egyezmény alapján 200 mongol fiatal magyar állami ösztöndíjjal tanulhat Magyarországon. A → *Stipendium Hungaricum* program keretében jelenleg 529 mongol hallgató tanul Magyarországon. (KE–LE)

Montenegró

Területe: 13 182 km².

Lakosainak száma: 620 029 fő (becsült adat).

Nemzeti ünnep: május 21. a Függetlenség Napja; július 13., az Államiság Napja.

A Szerb–Horvát–Szlovén Királysággal a diplomáciai kapcsolatok felvétele 1919. december 18-án történt meg. A két világháború közötti Belgrádban magyar

követség (1941-ig), majd Szerbia német megszállása után magyar konzulátus működött. A második világháború után, 1947. január 4-től követi szinten vezették a magyar belgrádi követséget, amelyet 1956. október 3-án emeltek nagykövetségi rangra.

A diplomáciai kapcsolat felvételének éve: 2006.

A diplomáciai kapcsolat szintje: nagykövet.

Magyarország nagykövete 2006-tól: Somogyi Zoltán 2007–2009, Császár Tibor 2010–2013, Pósa Krisztián 2013–2018, Négyesi József 2018 –.

A magyar nagykövetség székhelye: Podgorica.

A magyar konzuli képviseletek székhelyei: Podgorica (konzulátus). Tiszteletbeli konzul által vezetett konzuli képviselet működik az alábbi városban: Herceg Novi.

Montenegró képviseletének székhelye: Budapest (nagykövetség).

~ (jelentése: fekete hegy vagy erdő) történelmének fő címszava a függetlenség, és ennek védelmében a szívós harccosság mellett a ravasz hintapolitika. Noha az ország területe, igazgatása és államformája gyakran változott, a „hegylakók”, ahogyan magukat nevezik, bő évezrede minden hódítóval szemben megvédték magukat. Még az Oszmán Birodalom sem tudta teljesen uralni, s az ország már a tizenhetedik század végén gyakorlatilag független volt. 1878-ban nemzetközileg is elismerték a területileg is gyarapodó fejedelemséget (1910-től királyság). Az első világháború után Jugoszlávia része lett, elveszítette belső önállóságát is. A második világháború után ismét Jugoszlávia része, a hat tagköztársaság egyike lett. Ennek felbomlása után Szerbiával alkotott államközösséget. Miután Kis-Jugoszlávia elvesztette

a Horvátország elleni háborút, ~ (az Európai Unióval kialakított menetrend szerint) népszavazást tartott az önállósulásról. Ebben kis többséggel a függetlenség hívei győztek.

1991-től Milo Đjukanović hol miniszterelnöke, hol államfője az országnak, amelyet egészen 2020-ig az általa vezetett Szocialista Demokrata Párt egyedül kormányzott. Hibátlanul taktikázva, viszonylag békésen juttatta el ~t a nagyszerb törekvések egyik bázisának pozíciójából a Nyugat-barát függetlenségig, majd a NATO-tagságig és az EU-tagjelöltségig. (Koszovóhoz hasonlóan itt is eurót használnak.) Đjukanović rendszerét gyakran bírálják rendszerszintű korrupcióval és iparszerű csempészéssel, ezzel együtt az uniós csatlakozási tárgyalásokon éllovas az ország.

~ függetlenségi harcait évszázadok óta támogatta Oroszország, amelynek egészen a legutóbbi időkig nagy támogatottsága volt a közvéleményben is. Miután azonban csalódtak az orosz oligarcha-befektetőkben, inkább a nyugati modellt, illetve a jelentős kínai infrastrukturális beruházókat részesítik előnyben.

A „hegylakók” mintegy 70%-a ~i nemzeti azonosságot vall, a többiek szerbnek tartják magukat. Ez politikai megosztottságot is tükröz. A Szerb Ortodox Egyház itt is ragaszkodik pánszerb szerepéhez, időnként éles konfliktusba kerülve az államhatalommal. Az egyik ilyen vita vezetett ahhoz, hogy 2020-ban az ellenzéki koalíció szerzett egyfős többséget a parlamentben. ~ lényegében rendezni tudta viszonyát a jelentős számú albán kisebbséggel és Koszovóval is (a koszovói albánok hosszú ideig területi vitában álltak a montenegrói szlávokkal). Ez a kiegyezés lett az egyik példája az euro-atlanti integrációs törekvések stabilizáló hatásának a Balkánon.

Magyarország 2005. november 17-én nyitotta meg podgoricai hivatalát, és ~ függetlenségét 2006. június 12-én ismerte el. 2006. június 14-én jegyzékváltással nagyköveti szintű diplomáciai kapcsolatot létesített a két ország. A magyar nagykövetség ünnepélyes megnyitása 2006. július 12-én történt meg. A montenegrói fél 2006. július 18-án jegyzékben jelentette be, hogy az Államszövetség jogát továbbra is alkalmazza, vállalta a Szerbia–Montenegró Államszövetség által kötött nemzetközi szerződések és megállapodások végrehajtását. A magas szintű kétoldalú találkozókat tekintve Igor Lukšić miniszterelnök-helyettes, külügy- és európai integrációs miniszter 2015. február 13-án tett hivatalos látogatást Budapesten. Orbán Viktor miniszterelnök 2015. november 24-én a Kína – Közép- és Kelet-Európai Országok 4. Miniszterelnöki Találkozójának margóján, Szocsuban megbeszélést folytatott ~i partnerével, Milo Đjukanović miniszterelnökkel. → *Szijjártó Péter* külgazdasági és külügyminiszter 2015. december 2-án a brüsszeli NATO-külügyminiszteri értekezlet margóján kétoldalú megbeszélést folytatott Igor Lukšić-csal, valamint Milica Pejanović-Đurišić védelmi miniszterrel. 2016. április 7-én Igor Lukšić külügy- és európai integrációs miniszter tett hivatalos látogatást Budapesten. 2017. január 27-én Srdjan Darmanović ~i külügyminiszter hivatalos látogatást tett Budapesten. 2017. február 24-én Dusko Marković ~i miniszterelnök hivatalos látogatást tett Budapesten. 2018. július 2-án Szijjártó Péter külgazdasági és külügyminiszter hivatalos látogatást tett Podgoricában, és Beranéban megnyitotta a Gavro Vuković Nyári Diplomáciai Iskolát. 2018. júliusban zajlott le Orbán Viktor miniszterelnök hivatalos látogatása.

A montenegrói tengerpart egyre kedveltebb célpontja a magyaroknak is, s magyar befektető és kereskedő cégek több ágazatban fontos helyet foglalnak el a montenegrói piacon. Szövetségi együttműködésünk sokrétű, az uniós csatlakozást magyar szakértő külön is segíti. Erősödik kulturális és oktatási partnerségünk is. (FO)

Mozambiki Köztársaság

Területe: 799 380 km².

Lakosainak száma: 30 098 197 fő (becsült adat).

Nemzeti ünnep: június 25.

A diplomáciai kapcsolat felvételének éve: 1975.

A diplomáciai kapcsolat szintje: nagykövet.

A magyar nagykövetség székhelye: Luanda (Angola).

A magyar konzuli képviseltek székhelyei: Luanda (Angola) (konzulátus). Tiszteletbeli konzul által vezetett konzuli képviselő működik az alábbi városban: Maputo.

A Mozambiki Köztársaság képviselőjének székhelye: Berlin (Németország) (nagykövetség). (BK–SJ)

Nagy-Britannia és Észak-Írország Egyesült Királysága

Területe: 242 465 km², a 14 tengerentúli területtel együtt (melyeket csak alkotmányos kötelék fűz az Egyesült Királysághoz, de nem részei annak) 1 969 671 km².

Lakosainak száma: 67 886 004; a tengerentúli területek lakosságával együtt 68 158 260 (2020-as becsült adatok).

A bruttó hazai termék (GDP) vásárlóerőparitáson 3 131 000 USD, egy főre számítva (vásárlóerő paritáson) 46 827 USD (2020-as becsült adatok).

Állami ünnep: Hivatalosan nincs egységes hivatalos ünnep a négy tagállamban

(Anglia, Skócia, Wales és Észak-Írország). A *de facto* nemzeti ünnep II. Erzsébet királynő hivatalos születésnapja, június második szombatja (1959 óta), amit csak a brit diplomáciai missziók tartanak meg.

A diplomáciai kapcsolat felvétele: 1921.

A diplomáciai kapcsolat szintje: követ.

A diplomáciai kapcsolat ismételt felvétele: 1947.

A diplomáciai kapcsolat nagykövetségi szintre emelése: 1963. december 2.

Magyarország nagykövete 1990-től: Antalpéter Tibor 1990–1995, Alföldy Tádé 1995–1997, Szentiványi Gábor 1997–2002, Szombati Béla 2002–2006, Czakó Borbála 2007–2010, Csák János 2011–2014, Szabadhegy Péter 2014–2016, Szalay-Bobrovniczky Kristóf 2016–2020, Kumin Ferenc: 2020–.

A magyar nagykövetség székhelye: London

A magyar konzuli kapcsolatok székhelyei: London (konzulátus), Manchester (főkonzulátus), Edinburgh (alkonzulátus). Tiszteletbeli konzul által vezetett konzuli képviselő működik az alábbi városokban: Belfast, Cardiff, Liverpool, Torquay.

Magyar kulturális intézet: Magyar Kulturális Intézet London.

Nagy-Britannia és Észak-Írország Egyesült Királysága képviselőjének székhelye: Budapest (nagykövetség; konzulátus).

A diplomáciai kapcsolatok létesítése 1921. május 22-én történt meg. Brit részről 1941. április 7-én a második világháború eseményei miatt megszakították a diplomáciai kapcsolatot, majd 1947. szeptember 16-án ismételtén felvették.

Nagy-Britannia az I. világháború alatt aktívan törekedett az Osztrák–Magyar Monarchia feldarabolására, és ezt a politikát képviselte a háborút követően a párizsi bé-

ketárgyalásokon is. A két világháború között pénzügyi téren segítette a Magyar Királyság gazdasági helyzetének megszilárdítását, de politikai-diplomáciai téren, főként az 1930-as évek elejétől kezdve Magyarországot mint német befolyási övezethez tartozó államot kezelte. A második világháború alatt fokozatosan, realista megfontolásból és többek közt amerikai nyomásra, elismerte a Szovjetunió biztonsági igényeit Közép-Európában. A magyarországi kommunista hatalomátvétel (1948) után minimálisra csökkent a két ország közötti diplomáciai kapcsolat szintje. Az 1956-os magyar forradalom alatt az Egyesült Királyság még az →*ENNSZ*-ben sem tudott diplomáciailag hatékonyan fellépni a közben ki-robbanó szuezi válság miatt. A két ország közötti kapcsolatban a következő két évtizedben lassú változás következett be, elsősorban gazdasági és kulturális téren. A diplomáciai kapcsolatokat 1963. december 2-án emelték nagykövetségi szintre. A politikai áttörést Margaret Thatcher 1984. februári látogatása jelentette. A magyarországi (és a közép- és kelet-európai) rendszer-változtatásokat London némi fenntartással fogadta, mivel a térségbeli német befolyás növekedését nem tartotta Nagy-Britannia érdekei szempontjából egyértelműen pozitívnak. Az 1990-es évektől aktívan támogatta az →*Európai Unió* bővítését, így Magyarország felvételét is, részben az EU föderális átalakításának ellensúlyozására. Az Egyesült Királyság EU-ból való kiválásával Magyarország elvesztette a „Nemzetek Európája” elképzelés legbefolyásosabb képviselőjét az európai integrációban. A jövőbeli kétoldalú politikai-gazdasági-biztonságpolitikai kapcsolatok keretét nagymértékben az Egyesült Királyság és az EU közötti viszony, illetve az utóbbi területen a →*NATO* határozza meg.

A magyar–brit szerződéses együttműködés legfontosabb dokumentumai: megállapodás jegyzékváltás formájában a vízumkénszer megszüntetéséről (1990), megállapodás a budapesti Nemzetközi Pető Intézet létrehozásáról (1991), megállapodás a minősített védelmi információk kölcsönös védelméről (1998), egyetértési nyilatkozat a kábítószeres illegális forgalma, a szervezett bűnözés, a nemzetközi terrorizmus és az illegális migráció elleni harcban történő együttműködésről (2000), egyezmény a jövedelem- és a tőkenyereség-adók területén a kettős adóztatás elkerüléséről és az adóztatás kijátszásának megakadályozásáról (2011). (MT)

Namíbiai Köztársaság

Területe: 824 292 km².

Lakosainak száma: 2 630 073 fő (becsült adat).

Nemzeti ünnep: március 21.

A diplomáciai kapcsolat felvételének éve: 1990.

A diplomáciai kapcsolat szintje: nagykövet.

A magyar nagykövetség székhelye: Pretoria (Dél-Afrika).

A magyar konzuli képviseletek székhelyei: Pretoria (Dél-Afrika) (konzulátus). Tiszteletbeli konzul által vezetett konzuli képviselet működik az alábbi városban: Windhoek.

A Namíbiai Köztársaság képviseleteinek székhelyei: Bécs (Ausztria) (nagykövetség), Budapest (tiszteletbeli konzul által vezetett konzuli képviselet). (BK–SJ)

Naurui Köztársaság

Területe: 21 km².

Lakosainak száma: 11 000 fő (becsült adat).

Nemzeti ünnep: január 31.

A diplomáciai kapcsolat felvételének éve: 2011.

A diplomáciai kapcsolat szintje: nagykövet.

A magyar nagykövetség székhelye: –
A magyar konzuli képviselet székhelye: –
A Naurui Köztársaság képviseletének székhelye: – (BK–SJ)

Nepáli Demokratikus Szövetségi Köztársaság

Területe: 147 181 km².
Lakosainak száma: 30 327 877 fő (becsült adat).
Nemzeti ünnep: február 18.
A diplomáciai kapcsolat felvételének éve: 1957.
A diplomáciai kapcsolat szintje: követ.
A diplomáciai kapcsolat nagykövetségi szintre emelése: 1961.
A magyar nagykövetség székhelye: Új-Delhi (India).
A magyar konzuli képviseletek székhelyei: Új-Delhi (India) (konzulátus). Tiszteletbeli konzul által vezetett konzuli képviselet működik az alábbi városban: Katmandu.
A Nepáli Demokratikus Szövetségi Köztársaság képviseletének székhelye: Berlin (Németország) (nagykövetség). (BK–SJ)

Németországi Szövetségi Köztársaság

Területe: 357 022 km².
Lakosainak száma: 80 159 662 fő (becsült adat).
Nemzeti ünnep: október 3., a német egység napja.
A diplomáciai kapcsolat felvételének éve: 1919.
A diplomáciai kapcsolat szintje: követ.
A diplomáciai kapcsolat ismételt felvétele (nagykövetségi szinten): a Német Szövetségi Köztársasággal 1973. A Német Demokratikus Köztársasággal 1949-ben vette fel Magyarország a diplomáciai kapcsolatot követi szinten, és 1953-ban emelték nagykövetségi szintre.

Magyarország nagykövete 1990-től: Horváth István 1984–1991, Erdődy Gábor 1992–1996, Balázs Péter 1997–2000, Prőhle Gergely 2000–2002, Peisch Sándor 2002–2010, Czukor József 2010–2015, Györkös Péter 2015–.

A magyar nagykövetség székhelye: Berlin.
A magyar konzuli képviseletek székhelyei: Berlin (konzulátus), Düsseldorf (főkonzulátus), München (főkonzulátus). Stuttgart (főkonzulátus). Tiszteletbeli konzul által vezetett konzuli képviselet működik az alábbi városokban: Bréma (főkonzul), Drezda, Erfurt, Essen, Frankfurt am Main, Nürnberg, Hamburg, Schwerin.
Magyar kulturális intézet: Collegium Hungaricum Berlin, Magyar Kulturális Intézet Stuttgart

A Németországi Szövetségi Köztársaság képviseleteinek székhelyei Magyarországon: Budapest (nagykövetség). Tiszteletbeli konzul által vezetett konzuli képviselet működik az alábbi városban: Pécs.

Magyarország a honfoglalás, majd Szent István államalapítása után rendkívül szoros politikai, gazdasági és kulturális kapcsolatba került a német – főleg a bajor – területekkel. Ezt erősítette az erdélyi és a szepeesi szászok XII–XIII. századi, majd a jórészt dél- és közép-német területekről érkező „svábok” (dunai németek) XVIII. századi magyarországi letelepedése, illetve a XX. században a magyarok több hullámban, politikai okokból történt Németországba menekülése. Ugyanakkor beárnyékolta a csaknem 200 000 magyarországi német 1946–1948 közötti kitelepítése. A két nép érdekközösségét – különösen akkor, amikor az 1930-as évek végétől nyomasztóvá vált a német gazdasági és politikai befolyás Magyarországon – sorsközösségnek is neveztek. A németiség közép-európai térnye-

rése nyomán azonban a XVI. századtól fel erősödött a magyarság németekkel szembeni fenyegetettségérzése is, ami leginkább a német–római császári címet viselő Habsburgokkal szemben nyilvánult meg.

Az Osztrák–Magyar Monarchia időszakában – melynek magyar szempontból kedvező létrejöttében a poroszok osztrákok fölötti 1866-os győzelme döntő szerepet játszott – Otto von Bismarck kancellár és →*Andrássy Gyula* kölcsönös előnyökön alapuló együttműködése határozta meg a Monarchia és a Német Császárság szövetségét. A Német Birodalom bécsi nagykövetsége mellett Budapesten főkonzulátus működött, amely misszióvá, majd 1920-ban, a Trianoni Békeszerződés aláírása után követséggé alakult. Berlinben 1918 őszén magyar képvisellet létesítettek, amely 1919 októberétől főkonzulátusként, 1920 októberétől követségként működött. 1941-ben Berlinben, Kölnben, Münchenben főkonzulátusa, emellett számos tiszteletbeli (fő)konzulátusa volt Magyarországnak, míg a Német Birodalom a budapesti követség mellett Kassán és Szegeden tartott fenn konzulátust.

Az 1920-as években a súrlódások nélküli, ám hűvös kapcsolatrendszer az 1931-ben megkötött kereskedelmi egyezmény, majd Gömbös Gyula miniszterelnök 1933-as, Adolf Hitlernél tett – a magyar mezőgazdasági termények kivitelét elősegítő megállapodást eredményező – látogatása után jelentősen javult, a magyar revíziós törekvések 1938 és 1941 közötti német támogatása miatt pedig még inkább erősödött. 1938-tól Olaszország helyett az Európában immár túlsúlyt élvező Német Birodalom vált Magyarország első számú szövetségésévé. Ennek azonban a geopolitikai helyzete és revíziós céljai következtében fokozatosan kényszerpályára sodródó Ma-

gyarország politikai és gazdasági alárendeltsége, 1941. június 26-ától a második világháborúba – a németek oldalán történt – bekapcsolódása lett az ára. Az 1930-as évek végén a magyar kivitelnek már több mint a fele irányult Németországba, ami az ország gazdasági kiszolgáltatottságát eredményezte. Magyarország 1944. március 19-i – az angolszászok felé tett béketalapozatódások, illetve a „zsidókérdés” megoldatlansága ürügyén végrehajtott – német megszállása pedig a magyar állami szuverenitás elvesztésével, a magyar zsidóság többségének deportálásával és megölésével járt, az országot pedig a világháború utolsó szakaszának véres színterévé tette. 1945 után Németország négy évtizedes kettéosztottsága (1949–1991) határozta meg a magyar–német érintkezést. Magyarország és a Német Demokratikus Köztársaság (NDK) a szovjet érdekszférába, ezáltal szoros kapcsolatba, a Német Szövetségi Köztársaság (NSZK) viszont a nyugat-európai szövetségi rendszerbe került, ezért jó ideig a hidegháború éles politikai és ideológiai ellentétei hátráltatták Magyarország NSZK-hoz történő közeledését.

A magyar kormány megalakulása után tizenkét nappal, 1949. október 19-én önálló államként, a német nép egyedüli képviselőjeként ismerte el az NDK-t, s Kelet-Berlinben külképviseletet létesített, amely 1953. október 15-én nagykövetséggé alakult. Magyarország – bár Frankfurt am Mainban az 1940-es évek végétől nem hivatalos kereskedelmi képvisellete működött – csak az 1950-es évek közepén igyekezett az NSZK-val a diplomáciai kapcsolatokat normalizálni, ám ezt az 1956-os forradalom és szabadságharc leverése megghiúsította, mivel az NSZK is csatlakozott a Magyarországgal szembeni nemzetközi bojkotthoz. Az 1960-as évek

elejétől egyre fontosabbá váltak a gazdasági kapcsolatok az NSZK-val. 1963 novemberében Budapesten a kereskedelmi és fizetési forgalomról szóló, hosszú lejáratú megállapodást kötöttek, Budapesten és Kölnben kereskedelmi képviselőket állítottak föl, ami a két ország közötti kereskedelmi forgalom emelkedését, illetve azt eredményezte, hogy a kapitalista országok közül az NSZK vált Magyarország első számú kereskedelmi partnerévé. 1969 és 1973 között a kölcsönös áruforgalom értéke két és félszeresére növekedett. 1970 elejétől a kereskedelmi kirendeltségek már útlevelkezelési és vízumkiadási joggal is rendelkeztek. A két állam közötti diplomáciai kapcsolatok felvételéről végül 1973. december 21-én állapodtak meg, így 1974-ben nagykövetséget nyithattak Budapesten és Bonnban (az utóbbi 1999-ben költözött át Berlinbe, ahol 1990 és 1999 között a bonni nagykövetség berlini hivatala működött).

1977. március 24-én Magyarország barátságai, együttműködési és kölcsönös segítségnyújtási szerződést kötött az NDK-val. Az 1980-as évek elejétől a szovjet irányvonalat már nem szolgáló követő magyar külpolitika számára az NSZK is felértékelődött, amit a kétoldalú kapcsolatok gyors élénkülése jelzett. 1978-tól a Szovjetunió után az NSZK, harmadikként pedig az NDK volt Magyarország legfontosabb kereskedelmi partnere. Grósz Károly miniszterelnök 1987. októberi, az NSZK-ba tett látogatása során komoly nemzetközi visszhangot kiváltó megállapodások születtek a műszaki-tudományos együttműködésről, kulturális intézetek kölcsönös felállításáról, a vízumkönnyítésről, a magyarországi németek kisebbségi jogainak szavatolásáról, illetve egy egymilliárd márka értékű hitel folyósításáról Magyarországnak.

A magyarországi rendszerváltás, egyben a magyar–német kapcsolatok fontos eseménye volt az 1989. augusztus 19-én Sopronban tartott Páneurópai Piknik – amikor a közeli, ideiglenesen megnyitott határátkelőn több mint 500 keletnémet állampolgár menekült Ausztrián keresztül az NSZK-ba –, majd →*Horn Gyula* külügyminiszter kormánya döntésén alapuló, szeptember 10-i bejelentése, amelynek értelmében 11-én 00.00 órától megnyitották a nyugati magyar határt az NDK-állampolgárai előtt. Ezek a folyamatok – illetve az ezt megelőző és követő magas szintű hivatalos látogatások – nagyban hozzájárultak a berlini fal ledöntéséhez és Németország 1990. október 3-i újraegyesítéséhez, illetve a(z) ezután már csak két állam közötti politikai kapcsolatok elmélyüléséhez. Ennek eredményeként írták alá 1992. február 6-án A ~ és a Magyar Köztársaság közötti baráti együttműködésről és európai partnerségről szóló szerződést.

A →*NATO*-hoz 1999-ben, az →*Európai Unió*hoz pedig 2004-ben csatlakozott Magyarországgal szemben olykor kritikus német média hírei ellenére a két állam politikai kapcsolatai szilárdak, a felső szintű találkozók és egyeztetések gyakoriak, a kulturális és főleg a gazdasági kötelek pedig a korábbiaknál is erősebbek. Magyarország a berlini magyar nagykövetség és a müncheni főkonzulátus mellett (1922-től konzulátusként, 1932-től 1945-ig főkonzulátusként működött, 1990-ben nyitották újra) 2015-ben Düsseldorfban és Stuttgartban is főkonzulátust nyitott. Németország 1990-től Pécsen működtetett főkonzulátust, amely hamarosan tiszteletbeli konzulátussá alakult. 1990-től az évente váltakozva Magyarországon és Németországban rendezett Német–Magyar Fórum, a szövetségi tartományok – leginkább Bajorország,

Baden-Württemberg, Észak-Rajna-Vesztfália, Thüringia és Szászország – és Magyarország, illetve a több száz, testvértelepülések közötti együttműködés bizonyítja az élénk kapcsolatokat.

A rendszerváltoztatás óta Németország Magyarország első, kiemelkedően fontos gazdasági-kereskedelmi partnere. Az exportnak és az importnak is több mint egynegyede kötődik Németországhoz, ahonnan a külföldi közvetlen működőtőke-bebefektetések java része – ugyancsak körülbelül egynegyede – származik. Mintegy 3000 német vállalat működik Magyarországon. A kulturális kapcsolatok hagyományosan szorosak: a magyarországi német kisebbség kulturális aktivitása, az 1994-ben aláírt kulturális egyezmény, a → *Collegium Hungaricum Berlin* (1924–1945; 1973-tól Kelet-Berlinben Magyar Kultúra Háza, 2000-től ismét Collegium Hungaricum) és a Stuttgarti Magyar Kulturális Intézet (1990-től), illetve a budapesti → *Goethe Intézet* (1988-tól), a 2002-ben megnyílt budapesti → *Andrássy Gyula Német Nyelvű Egyetem*, a német tannyelvű, illetve kéttannyelvű iskolák magyarországi elterjedtsége ezt jelzi. (UG)

Nicaraguai Köztársaság

Területe: 130 370 km².

Lakosainak száma: 6 203 441 fő (becsült adat).

Nemzeti ünnep: szeptember 15., a függetlenség évfordulója (1821).

A diplomáciai kapcsolat felvételének éve: 1979.

A diplomáciai kapcsolat szintje: nagykövet.

A magyar nagykövetség székhelye: Mexikóváros (Mexikó).

A magyar konzuli képviseletek székhelyei: Mexikóváros (Mexikó) (konzulátus). Tiszteletbeli konzul által vezetett kon-

zuli képviselet működik az alábbi városban: Managua.

A Nicaraguai Köztársaság képviseletének székhelye: – (BK, SJ)

Nigeri Köztársaság

Területe: 1 267 000 km².

Lakosainak száma: 22 722 361 fő (becsült adat).

Nemzeti ünnep: december 18.

A diplomáciai kapcsolat felvételének éve: 1973.

A diplomáciai kapcsolat szintje: nagykövet.

A magyar nagykövetség székhelye: Tripoli (Líbia).

A magyar konzuli képviseletek székhelyei: Tripoli (Líbia) (konzulátus).

A Nigeri Köztársaság képviseletének székhelye: Berlin (Németország) (nagykövetség). (BK–SJ)

Nigériai Szövetségi Köztársaság

Területe: 923 768 km².

Lakosainak száma: 203 452 505 fő (becsült adat).

Nemzeti ünnep: október 1.

A diplomáciai kapcsolat felvételének éve: 1964.

A diplomáciai kapcsolat szintje: nagykövet.

Magyarország nagykövete 1990-től: Kótai Géza 1990–1996, Balassa János 1996–2001, Szabó György 2001–2005, Kátó Ferenc 2005–2009, Csillik Róbert 2009–2010, Maris Zsolt utazó nagykövet 2011–2013, Ternák Gábor 2014–2018, Beer Sándor 2018–.

A magyar nagykövetség székhelye: Abuja.

A magyar konzuli képviseletek székhelyei: Abuja (konzulátus). Tiszteletbeli konzul által vezetett konzuli képviselet működik az alábbi városokban: Kaduna (főkonzulátus), Lagos (konzulátus).

A Nigériai Szövetségi Köztársaság képviseletének székhelye: Budapest (nagykövetség).

Magyarország élénk együttműködést folytatott Nigériával a rendszerváltoztatás előtti időszakban, elsősorban gazdasági területen. Ebben az időszakban száznál több nigériai diák szerzett diplomát magyar egyetemeken.

Magyarország az elsők között ismerte el Nigéria függetlenségét 1960. október 14-én. A diplomáciai kapcsolatokat 1964. április 4-én vették fel nagykövetségi szinten. Ugyanekkor megnyílt a lagosi nagykövetség, amelyet 2000-ben az új fővárosba, Abujába helyeztek át. Abujai nagykövetségünk működését 2010. augusztus 31-én pénzügyi okok miatt felfüggesztették. A zárás okozta kedvezőtlen hatások ellensúlyozására 2011-ben Magyarország budapesti székhellyel → *utazó nagykövetet* nevezett ki Nigériába. 2013. október 28-án → *Szijjártó Péter* – a Miniszterelnökség államtitkáraként – újra megnyitotta az abujai nagykövetséget, 2016-ban pedig kereskedelmi iroda kezdte meg tevékenységét Lagosban.

A szerződéses kapcsolatok keretében hatályos kétoldalú megállapodásaink vannak a kulturális és tudományos együttműködésről (1973), a külügyminisztériumok közötti együttműködésről (2001), a vízügyi kormányzás terén való együttműködésről (2016), a vízgazdálkodási együttműködésről (2016), a mezőgazdasági együttműködésről (2018), valamint a → *Stipendium Hungaricum* ösztöndíjak nyújtásáról (2020).

1981-ben Shehu Shagari, 2001-ben Olusegun Obasanjo államfő utazott Magyarországra. Semjén Zsolt miniszterelnök-helyettes 2015. október 22–24. között tett látogatást Abujában, s tárgyalta Muhammadu Buhari államelnökkel, továbbá a Nigériai Püspöki Konferencia elnökével és a Nemzeti Iszlám Tanács főttitkárával.

Külügyminiszteri szinten Martonyi János 2013-ban Henry Odein Ajumogobiával, Szijjártó Péter pedig 2016-ban és 2017-ben Geoffrey Onyeamával folytatott eszmecsere az ENSZ Közgyűlés New York-i ülészakának margóján.

Nigéria fontos szerepet tulajdonít külpolitikájában a multilateralizmusnak, ami jó alapot teremt kétoldalú együttműködésünknek különböző nemzetközi fórumokon.

2019-ben Nigéria Magyarország 86. kereskedelmi partnere volt. A magyar exportban a 81., az importban a 102. helyet foglalta el.

Afrikából hagyományosan Nigériából érkezik a legtöbb egyetemi diák Magyarországra, a 2019/20-as tanév második félévében összesen 855 nigériai állampolgár rendelkezett aktív hallgatói jogvisztonyal magyar felsőoktatási intézményben. Magyarország 2014-ben vette fel Nigériát a Stipendium Hungaricum ösztöndíjprogramba. A 2020–2022 időszakra Magyarország évi 100 tanulmányi helyet biztosít Nigériának. 2018. szeptember 21-én nagyszabású koncertet adott Abujában a Talamba ütőegyüttes a magyar nagykövetség szervezésében rendezett Folklor Fesztiválon. (KP)

Norvég Királyság

Területe: 385 186 km².

Lakosainak száma: 5 372 191 fő (becsült adat).

Nemzeti ünnep: május 17., az alkotmány napja.

A diplomáciai kapcsolat felvételének éve: 1920.

A diplomáciai kapcsolat szintje: követ.

A diplomáciai kapcsolat ismételt felvétele: 1947.

A diplomáciai kapcsolat nagykövetségi szintre emelése: 1965.

Magyarország nagykövete 1990-től: Nagy Gábor 1990–1995, Hargita Árpád 1995–1999, Iklódy Gábor 1999–2003, Krausz György 2003–2007, Bozi Lajos 2007–2011, Jeszenszky Géza 2011–2014, Sikó Anna 2015–.

A magyar nagykövetség székhelye: Oslo.

A magyar konzuli képviseltek székhelyei: Oslo (konzulátus). Tiszteletbeli konzul által vezetett konzuli képviselő működik az alábbi városban: Stavanger.

A Norvég Királyság képviselőténak székhelye: Budapest (nagykövetség).

Norvégia 1905, a Svédországgal fennállott perszonálunió felbomlása óta rendelkezik önálló diplomáciával. Az észak-európai országok 1920. november 12-én ismerték el a független Magyar Királyságot. Norvégia 1940 áprilisában történt, németek általi megszállását követően a kormányzat Londonba tette át székhelyét, Magyarországgal 1944-ig Svájcön keresztül tartotta a kapcsolatot. A diplomáciai kapcsolatok újrafelvétele 1947-ben történt meg, Magyarország 1955-ben hozott létre követséget Oslóban. 1949-et, Norvégia NATO-ba való belépését követően 1955-ig alig volt hivatalos kapcsolat és kereskedelmi forgalom az északi ország és a Szovjetunió vezetete keleti blokk országai között. Az 1956. évi forradalom eltiprása után a magyar–norvég kapcsolat hűvössé vált, s az csak az 1964-ben, magyar kezdeményezésre megkötött kulturális egyezmény hatására enyhült. Norvégia 1968-ban nyitotta meg budapesti nagykövetségét.

A magyar–norvég kapcsolatok régebbi gyökerekkel rendelkeznek. 1769 júniusában a selmecbányai csillagász, Hell Miksa, VII. Keresztély dán király felkérésére, Sajnovics János tordasi születésű jezsuita szerzetes kíséretében Norvégiába utazott. Sajnovics a lapp és a magyar nyelv hason-

lóságairól 1770-ben könyvet írt. Greger-sen Gudbrand norvég ácsmester és építész 1847-től Magyarországon élt, ahol a dualizmus korának szinte mindegyik jelentős vasúti és egyéb építési beruházásában részt vett, az ország egyik legnagyobb vállalkozójává vált. Az 1879. évi szege-di árvíz utáni újjáépítési munkálatokban játszott szerepéért nemesi címet kapott. A Magyar Tudományos Akadémia épületének felépítéséhez jelentős összeggel járult hozzá, egyik alapítója és támogatója volt a Magyar Mérnök és Építész Egyletnek. Az 1956-os forradalom és szabadságharc leverését követően Norvégia csaknem 1500 magyar menekültet fogadott be, akik 1960-ban létrehozták a Magyar Otthon (Ungarsk Hjem) nevű kulturális központot. A kelet-közép-európai rendszerváltoztatás hatására a magyar–norvég politikai és egyéb kapcsolatok is megélnkültek; a magas szintű látogatások rendszeressé váltak. Az →*Európai Unió*ba való belépésével 2004-ben Magyarország is kedvezményezettjévé vált annak a mechanizmusnak, amelynek keretében az Európai Gazdasági Térség három nem uniós tagja – köztük Norvégia – az EU egységes piacához való hozzáféréseért cserében az uniós költségvetéshez való hozzájárulással vesz részt az EU-tagállamok közötti fejlettségbeli különbségek csökkentésében, vissza nem térítendő támogatást nyújtva az érintett tagállamok szervezeteinek. A Norvég Alapból finanszírozott fejlesztési tevékenységet az Alap az általa kiválasztott tagállami szervezettel együttműködve hajtja végre. Az elosztási mechanizmus 2014-ben vitához vezetett a magyar és a norvég kormányzat között. A 2020 végén született megállapodás a probléma rendezését vetíti előre. A Norvég Alap 2004–2021 közötti, Magyarországra irányuló – részben

megvalósult – támogatásainak költségvetési előirányzata 500 millió euró.

Norvégia aktív és fontos résztvevője a pápai C-17 légbázis (→*NATO* Stratégiai Légiszállítási Képesség/Nehéz Légiszállító Ezred) jegyében folytatott együttműködésnek. A 2020 novemberében kötött szerződés értelmében a Magyar Honvédség – norvég exporthitel-finanszírozó szervek által nyújtott 348,5 millió eurónyi kölcsön felhasználásával – NASAMS légvédelmi rakétarendszereket vásárol a norvég Kongsberg Defence & Aerospace AS és az amerikai Raytheon cégtől. A NATO mellett a magyar–norvég együttműködés egyik nemzetközi – regionális – kerete az észak-európai, a balti (Nordic-Baltic) és a visegrádi országokat tömörítő NB8–V4 fórum, ahol az érintett országok külügyminiszterei időről időre megvitatják a kölcsönös érdeklődésre számot tartó nemzetközi kérdéseket.

A két ország kereskedelmi forgalmának összértéke 2018-ban 224,8 millió USD volt (188,6 millió USD magyar export, 36,2 millió USD norvég export), de figyelembe kell venni, hogy a norvég eredetű exportot és befektetéseket gyakran norvég cégek más országokban működő leányvállalatai valósítják meg. A norvég Telenor 2003 óta van jelen a magyar távközlési piacon (2010-ig Pannon GSM néven), 2019-ben Magyarország harmadik legnagyobb mobilszolgáltatója volt. Mind a Norwegian, mind a WizzAir légitársaság rendszeres légitáratokat működtet a két ország között, utóbbi 2020-ban Norvégián belüli járatokat is indított.

A magyar felsőoktatási intézményekben 800 norvég diák tanul, főként orvostudományi, állatorvosi és pszichológia szakokon. A budapesti Eötvös Loránd Tudományegyetem Bölcsészettudományi Karán

az 1980-as évek óta működik skandinavisztikai tanszék (jelenleg Skandináv Nyelvek és Irodalmak Tanszéke), ahol a norvég nyelv oktatása is folyamatos. (ML)

Olasz Köztársaság

Területe: 301 318 km².

Lakosainak száma: 60 317 000 fő (becsült adat).

Nemzeti ünnep: június 2., a köztársaság ünnepe.

A diplomáciai kapcsolat felvételének éve: 1919.

A diplomáciai kapcsolat szintje: követ.

A diplomáciai kapcsolat ismételt felvétele: 1946.

A diplomáciai kapcsolat nagykövetségi szintre emelése: 1964.

Magyarország nagykövete 1990-től: Misur György 1986–1991, Szörényi László 1991–1995, Gecse Attila 1995–1999, Győri Enikő 1999–2003, Kovács István 2003–2008, Merényi Miklós 2008–2010, Balla János 2010–2014, Paczolay Péter 2015–.

A magyar nagykövetség székhelye: Róma.

A magyar konzuli képviselők székhelyei: Róma (konzulátus), Milánó (főkonzulátus 1991-től). Tiszteletbeli konzul által vezetett konzuli képviselet működik az alábbi városokban: Firenze (főkonzul), Velence (főkonzul), Verona (főkonzul), Bologna (konzul), Bolzano (konzul), Cagliari (konzul), Genova (konzul), Nápoly (konzul), Palermo (konzul), Torino (konzul), Trieszt (konzul).

Magyar kulturális intézet: Collegium Hungaricum Róma

Az Olasz Köztársaság képviselőiteinek székhelyei: Budapest (nagykövetség). Tiszteletbeli konzul által vezetett konzuli képviselet működik az alábbi városokban: Nyíregyháza, Pécs (alkonzul), Szeged.

A gazdag kapcsolatrendszer történelmi hagyományok erősítik. Az 1861. évi olasz egység megteremtésében részt vettek magyar katonatisztek (pl. Türr István, Tüköry Lajos). Az 1920-as évek második felétől 1944-ig a magyar külpolitika pillére Olaszország volt, aminek alapjaként az 1927-ben megkötött barátsági és együttműködési szerződés szolgált. Az 1956-os magyar menekültek olaszországi fogadtatása, az olasz nép és a hatóságok részéről megnyilvánuló szolidaritás máig hatnak a két ország kapcsolataiban.

Magyarország és Itália kapcsolatrendszerét gazdag történelmi hagyományok, élénk kulturális és gazdasági együttműködés köti össze. Olaszországra politikai, gazdasági és társadalmi szempontból is kiemelt stratégiai partnerként tekint Magyarország. A magyar diplomácia a mindenkori olasz kormánnyal szoros, pragmatikus együttműködésre törekszik.

A magyar–olasz politikai kapcsolatokat a stabilitás jellemzi, a kormányzati kapcsolatok kiegyensúlyozottak. A kétoldalú együttműködés szerződéses keretrendszerre rendezett, nem terhelik nyitott kérdések. Kiemelt bilaterális szerződések közé tartozik az 1991. évi Barátsági és Együttműködési Szerződés a Magyar Köztársaság és az ~ között, továbbá a Magyar–Olasz Stratégiai Partnerségi Nyilatkozat (Budapest, 2010. június 1.). A közös →*Európai Unió*- és →*NATO*-tagság, az intenzív regionális együttműködés – pl. a triezsti székhelyű Közép-európai Kezdeményezésben (KEK) vagy a védelmi jellegű Többnemzeti Szárazföldi Kötelességen belül (Multinational Land Forces – MLF) – a kapcsolatokat erősítik. Az →*Interparlamentáris Unió*n belül 1964 óta létezik a Magyar–Olasz Baráti Csoport.

A magas szintű látogatások rendkívül gyakoriak. Áder János köztársasági elnök 2020 februárjában hivatalos látogatáson Rómában találkozott Sergio Mattarella olasz államfővel, Orbán Viktor miniszterelnök 2020 februárjában hivatalos római látogatás keretében kétoldalú megbeszélést folytatott Giuseppe Conte kormányfővel. →*Szijjártó Péter* külgazdasági és külügyminiszter 2020 júniusában konzultált Luigi Di Maio külügyminiszterrel az olasz fővárosban.

Gazdasági kapcsolatok keretében az olasz piac nagy felvevője a magyar áruknak, viszont 1990 után az export termékstruktúrája átrendeződött. Magyarország 3–5. kereskedelmi partnere volt Olaszország az elmúlt tíz évben. A fizetési mérleg 2014 óta pozitív szaldót mutat. Olaszország 2019-ben Magyarország 5. kereskedelmi partnere volt. A magyar exportban 3. (5,6 milliárd euró), az importban a 8. helyet foglalta el (4,5 milliárd euró). Magyarország Olaszország 19. gazdasági partnere. Az olasz exportra termelő magyar ágazatok közül egyre jelentősebb a magas hozzáadott értéket képviselő termékek aránya, a gépipari termékek és élelmiszerek, a közúti járművek és a híradástechnikai berendezések, gyógyszerek (2019). A magyar importban jelentős a feldolgozott termékek, vegyi áruk, gépek, fémtermékek, szállítóeszközök és a bútor, a prémium élelmiszerek, ruházati termékek, egyéb divatcikk aránya.

2018-ban Olaszország az 7. legnagyobb beruházó volt hazánkban, a közvetlen tőkebefektetések (FDI) állománya 3,1 milliárd eurót tett ki. Az olasz tőke a magyar gazdaság csaknem minden ágazatában jelen van (pénzügyek, biztosítás, energetika, gázszolgáltatás, műanyagipar, elektronika, fémipar, vegyipar, kereskedelem, turizmus). Jelenléte a bankszektorban a legje-

lentősebb. Az olasz érdekeltséggel működő cégek száma Magyarországon több mint 2000, az olasz vállalatok által foglalkoztatottak száma kb. 25 000 fő. 2019-ben a magyar tőke 16. célországa Olaszország volt, összesen 503,1 millió eurónyi beruházással.

A magyar turisták számára Olaszország az egyik legkedveltebb célország. 2019-ben 556 ezer magyar választotta úticéljaként Itáliát. A küldő országok sorrendjében Olaszország a nyolcadik partner. 2020-ban a COVID-19 világjárvány hatására mind a beutazó turisták (–74%), mind a vendégéjszakák száma (–72%) drasztikusan visszaesett.

Kulturális együttműködésünk terén kulturális intézet működik a két fővárosban. A Római Magyar Akadémia (RMA) a magyar kultúra otthona Olaszországban. A magyar kulturális intézetnek helyszínt biztosító Falconieri-palota az európai barokk egyik legnagyobb mesterének, Francesco Borromininek az alkotása Róma patinás utcáján, a Via Giuliában. Az épület 1927 óta a magyar állam tulajdona, a Római Magyar Akadémia és a Pápai Magyar Intézet székhelye, a magyar kultúra és katolicizmus szimbolikus jelentőségű bástyája. A Római Magyar Akadémia 2016 óta a római magyar nagykövetség része. 2013-ban zajlott le a Magyar – Olasz Kulturális Évad. Az évad kiemelkedő eseménye volt a római Robert Capa-fotókiállítás, a firenzei Mátyás király-kiállítás és a szintén firenzei Uffizi Képtárban megnyitott Magyar Festő Önarcképek kiállítás, továbbá a Fesztiválzenekar ünnepi koncertje Rómában. Jelenleg Udine, Bologna, Firenze, Nápoly, Padova, Róma (La Sapienza) egyetemén folyik a magyar nyelv és a →*hungarológia* oktatása. (HT)

Ománi Szultánság

Területe: 309 500 km².

Lakosainak száma: 4 664 844 fő (becsült adat).

Nemzeti ünnep: november 18., Ófelsége Qaboos szultán születésnapja.

A diplomáciai kapcsolat felvételének éve: 1990.

A diplomáciai kapcsolat szintje: nagykövet.

Magyarország nagykövete 1990-től: Gál Bálint 1989–1992 (Kuvaitvárosból akkreditálva), Fehérvári Géza 1992–1995 (Kuvaitvárosból akkreditálva), Fábrián Pál Jenő 1995–1997 (Kuvaitvárosból akkreditálva), Varga Tamás 1997–2001 (Rijádból akkreditálva), Mihályi Géza 2001–2003 (Rijádból akkreditálva), Tölli István 2004–2007 (Rijádból akkreditálva), Fodor László 2007–2010 (Rijádból akkreditálva), Kállay Miklós 2011–2014 (Rijádból akkreditálva), Csillag Ferenc 2014–2018 (Rijádból akkreditálva). Az első rezidens nagykövet Maszkatban Szatmári Tibor 2018–.

A magyar nagykövetség székhelye: Maszkat.

A magyar konzuli képviseltek székhelyei: Maszkat (konzulátus). Tiszteletbeli konzul által vezetett konzuli képviselőlet működik az alábbi városban: Maszkat.

Az Ománi Szultánság képviselőletének székhelye: Bécs (Ausztria) (nagykövetség).

Omán a hidegháború időszakában tudatosan visszafogta kapcsolatépítését a szovjet blokk országaival, így Magyarországgal is. A diplomáciai kapcsolatok felvétele a rendszerváltoztatáskor, illetve a nem rezidens nagykövetek kölcsönös akkreditálása csak szerény előrelépéseket hozott az együttműködésben. Változást hozott, amikor a MOL és az ománi állami olajvállalat, az OQ (korábbi nevén Oman Oil Company, OOC) stratégiai partner lett 2008-ban.

A magyar kormány 2017-ben döntött maszkati nagykövetség nyitásáról, amelyet →*Szijjártó Péter* külgazdasági és külügyminiszter nyitott meg 2019. október 21-én. Magyarország →*tiszteletbeli konzuli* képvisellel rendelkezik Maszkatban. A szerződéses kapcsolatok rendezettek, további fejlesztésük folyamatos a kapcsolatépítés mindenkori igénye szerint. A diplomáciai együttműködést erősíti a 2019-ben aláírt együttműködési szándéknyilatkozat a két külügyi tárca közötti politikai konzultációkról. Gazdasági kapcsolatoknak nyitott utat a 2020 decemberében aláírt gazdasági és műszaki együttműködési megállapodás.

Szijjártó Péter ománi partnerével először 2017. március 22-én Washingtonban, az ISIS elleni globális koalíció külügyminisztereinek értekezlete alkalmával, majd 2019. február 14-én Varsóban találkozott. Mohammed bin Hamad al-Rumhy ománi olaj- és gázipari miniszter 2016. szeptember 1-jén látogatott Budapestre, ahol fogadta Orbán Viktor miniszterelnök, és megbeszéléseket folytatott Varga Mihály nemzetgazdasági miniszterrel.

Magyarország és Omán jó együttműködést folytat nemzetközi téren, gyakori egymás jelöltjeinek támogatása az ENSZ-ben és más nemzetközi szervezetekben, különféle kereszt Támogatási megállapodások formájában.

2019-ben Omán Magyarország 92. kereskedelmi partnere volt. A magyar exportban a 94., az importban a 83. helyet foglalta el.

Szijjártó Péter 2019. októberi hivatalos ománi látogatásán a →*Stipendium Hungaricum* ösztöndíjprogram keretében évi 50 helyet ajánlott fel az ománi félnek. A program megvalósításának előfeltétele az érvényes kormányközi felsőoktatási

megállapodás, amelynek előkészítése folyamatban van. Ebből a célból látogatott Magyarországra az ománi felsőoktatási szaktárca küldöttsége 2019. december 16–18. között. (KP)

Oroszországi Föderáció

Területe: 17 098 242 km².

Lakosainak száma: 141 722 205 fő (becsült adat).

Nemzeti ünnep: június 12., az ~ állami szuverenitásáról szóló deklaráció elfogadásának napja.

A diplomáciai kapcsolat felvételének éve: 1934.

A diplomáciai kapcsolat szintje: követ.

A diplomáciai kapcsolat ismételt felvétele: 1945.

A diplomáciai kapcsolat nagykövetségi szintre emelése: 1948.

Az Oroszországi Föderáció megalakulása utáni kapcsolatfelvétel: 1991.

Magyarország nagykövete 1991-től: Nanovfszky György 1992–1998, Keskeny Ernő 1998–2002, Kontra Ferenc 2002–2005, Székely Árpád 2005–2008, Gilyán György 2008–2010, Íjgyártó István 2010–2014, Balla János 2014–2018, Konkoly Norbert 2018–.

A magyar nagykövetség székhelye: Moszkva.

A magyar konzuli képviselők székhelyei: Moszkva (konzulátus), Jekatyerinburg (főkonzulátus), Kazany (főkonzulátus), Szentpétervár (főkonzulátus). Tiszteletbeli konzul által vezetett konzuli képviselő működik az alábbi városokban: Cseljabinszk, Jekatyerinburg.

Magyar kulturális intézet: Magyar Kulturális Intézet Moszkva.

Az Oroszországi Föderáció képviselőinek székhelyei Magyarországon: Budapest (nagykövetség), Debrecen (főkonzulátus), Szeged (tiszteletbeli konzul által vezetett konzuli képviselő).

Magyarország és Oroszország között először a XVIII. század elején, II. Rákóczi Ferenc és Nagy Péter teremtett diplomáciai kapcsolatot. Két évszázados szünetet követően a két állam 1935-ben ismét felvette a diplomáciai kapcsolatot, ez utóbbi Magyarországnak a Szovjetunió elleni hadba lépésével 1941. június 27-én megszűnt. Ezután 1945. október 15-én létesült ismét diplomáciai kapcsolat Magyarország és a Szovjetunió között. Antall József miniszterelnök 1991. december 6-i moszkvai látogatásán Magyarország nemcsak a szétesés előtt álló Szovjetunióval kötött új típusú alapszerződést, szakítva ezzel a múlt alárendelt kapcsolatrendszerével, hanem az ~-val is. A magyar–szovjet megállapodást Antall József magyar miniszterelnök és Mihail Gorbacsov, míg a magyar–orosz alapszerződést Antall József és Borisz Jelcin orosz elnök írta alá. Jelcin javaslatára az alapszerződés kiegészült egy, az 1956-os szovjet beavatkozást elítélő bekezdéssel, melyet a felek később, a szerződés szerves részét képező külügyminiszteri levélváltásban rögzítettek. 1991. december 6-án Magyarország és az ~ külügyminisztere, → *Jeszzenszky Géza* és Andrej Kozirjev aláírták a diplomáciai kapcsolatok felvételét rögzítő jegyzőkönyvet is.

Magyarország számára Oroszország a rendszerváltoztatás ellenére fontos politikai és gazdasági partner maradt, függetlenül attól, hogy Budapest megkezdte európai integrációs politikáját. A fontos gazdasági partneri viszony fennmaradásának oka a nagy hagyományokra visszatekintő kapcsolatrendszer, Magyarország energetikai helyzete, importigénye, Oroszország történelmi szomszédsága, Oroszországnak a világpolitikában játszott befolyásos szerepe és Moszkva katonai, nukleáris súlya.

Oroszország kezdetben vállalta az egykori szovjet adósság rá eső részét, majd a szovjet utódállamok későbbi megállapodása után a teljes adósságot. Ennek értelmében Oroszország – nemzetközi jogutódként – a teljes szovjet külföldi adósság rendezését vállalta, aminek fejében megillette valamennyi külföldi, egykori szovjet ingatlan tulajdonjoga. Magyarország a kilencvenes évek első felében sikerrel állapodott meg Oroszországgal számos, addig rendezetlen kérdésben: a volt szovjet adósság törlesztésében, a szovjet csapatok kivonásával összefüggő pénzügyi-elszámolási ügyben. Miután hosszas tárgyalások után 1,6 milliárd USD értékben sikerült rögzíteni a volt szovjet adósságot, 3,5%-os kamattal, Oroszország 800 millió USD értékben 28 db MIG-29-es vadászpilótát szállított Magyarországnak. A teljes adósságtörlesztés 2000-ig elhúzódott. A szovjet csapatok teljes kivonása – 1991. június 19. – után pedig az éles pénzügyi viták után a felek megállapodtak a „nulla-megoldásban”, amelynek értelmében Moszkva nem fizet az okozott környezeti károkért, Budapest pedig ingyen hozzájut a volt szovjet katonai ingatlanokhoz.

Mivel a Szovjetunió felbomlása után 26 millió orosz nemzetiségű találta magát az orosz határokon kívül, Moszkva a korábbiaknál nagyobb megértéssel viszonyult a kisebbségvédelem kérdésének rendezéséhez. Kétoldalú vonatkozásban ennek az eredménye volt az 1992-ben aláírt kisebbségi megállapodás.

A kétoldalú találkozók sorából kiemelkedett Borisz Jelcin 1992. november 10–11-i magyarországi látogatása, amelyen kilenc dokumentumot írtak alá. Jelcin a magyar parlamentben elmondott beszédében megkövette a magyar népet az 1956-os szovjet beavatkozásért, és fejet hajtott

→*Nagy Imre* miniszterelnök sírjánál a Rákócskeresztúri Új Köztemető 301-es parcellájában. Az 1993-as orosz belpolitikai válság idején a magyar kormány egyértelműen Jelcint biztosította támogatásáról. 1994 márciusában hazánkba látogatott II. Alekszij, Moszkva és egész Oroszország Pátriárkája, majd Viktor Csernomirgin miniszterelnök. A magyarországi kormányváltást követően, 1995 tavaszán Horn Gyula Oroszországba látogatott, és aláírták a beruházásvédelemről és a hadisírok védelméről szóló kormányközi megállapodásokat.

A kétoldalú kapcsolatok a kilencvenes évek második felétől, Magyarország →*NATO*-tagságának előtérbe kerülésétől elhidegültek. Az orosz külpolitikában visszatért az orosz birodalmi érdeket előtérbe helyező keményvonalas időszak. Magyarország 1999. március 12-i →*NATO*-csatlakozása, illetve a kibontakozó délszláv válság után (amelynek során Magyarország megtagadta az →*ENSZ*-embargó sértő orosz–belarusz humanitárius szállítmány területén történő átengedését) ez a folyamat tovább mélyült. 2001-ben kezdődött el a kapcsolatok javulása, amelynek jeleként Igor Ivanov külügyminiszter Magyarországra látogatott, és →*Martonyi János* külügyminiszterrel folytatott tárgyalásain kívül fogadta őt Orbán Viktor miniszterelnök is.

A 2002-es választások után megalakult Medgyessy-kormányzat látványos orosz nyitásba kezdett, és a miniszterelnök 2003-ban Moszkvában járt. A nyitáshoz Oroszország számára kedvező lehetőséget jelentett az Amerikai Egyesült Államokat ért 2001. szeptemberi terrortámadás és az arra adott gyors, pozitív orosz reakció. A 2000-tól hatalomra került Vlagyimir Putyin és a magyar vezetők között több kétolda-

lú csúcstalálkozó volt a Medgyessy-kormány idején, ami folytatódott a Gyurcsány Ferenc vezette kormány idején is. Orosz gesztusként, egy évtizedes küzdelem után 2003-ban végre hazakerült a Sárospataki Könyvtár Oroszországba került könyveinek nagyobbik része.

A magyar–oroszl kapcsolatok a 2010-es kormányváltás után nagyobb lendületet vettek. Orbán Viktor még ellenzéki politikusként 2009-ben találkozott Vlagyimir Putyin elnökkel Szentpétervárott. Az Orbán-kormány által meghirdetett Keleti Nyitás politikája révén intenzívvé váltak a kétoldalú találkozók. Évente legalább egyszer találkozott Orbán Viktor és Vlagyimir Putyin.

Oroszország Magyarország számára 2018-ban a 12. kereskedelmi partner volt, részaránya a külkereskedelemben 2,67%, a teljes áruforgalom 6,4 milliárd USD volt (magyar export 1,8 milliárd USD, magyar import 4,6 milliárd USD).

Napjaink legfontosabb gazdasági együttműködési formái az energetikai szektorban folytatódnak, hazánk továbbra is jelentős mértékben szorul energiainportra Oroszországból. Előkészítés alatt áll a paksi atomerőmű bővítése, melynek során 2030-tól két újabb orosz gyártású reaktor kezd meg működését Pakson.

A Magyar–Oroszl Kormányközi Gazdasági Együttműködési Bizottság magyar társelnöke Szijjártó Péter külügyi és külügyminiszter, orosz társelnöke pedig Mihail Murasko egészségügyi miniszter. Az →*Interparlamentáris Unió* Magyar–Oroszl Csoportját Lezsák Sándor (FIDESZ-KDNP), illetve Alekszej Zagrebin (Egységes Oroszország) vezeti. (KE)

Osztrák Köztársaság*Területe:* 83 871 km².*Lakosainak száma:* 8 859 449 fő (becsült adat).*Nemzeti ünnep:* október 26.*A diplomáciai kapcsolat felvételének éve:* 1918.*A diplomáciai kapcsolat szintje:* követ.*A diplomáciai kapcsolat ismételt felvétele:* 1947.*A diplomáciai kapcsolat nagykövetségi szintre emelése:* 1964.*Magyarország nagykövete 1990-től:* Hunkár Dénes 1990–1994, Peisch Sándor 1994–2000, Barsiné Pataky Etelka 2000–2003, Horváth István 2003–2010, Szalay-Bobrovniczky Vince 2010–2014, Perényi János 2014–2018, Nagy Andor 2018–.*A magyar nagykövetség székhelye:* Bécs.*A magyar konzuli képviseletek székhelyei:* Bécs (konzulátus), Innsbruck (főkonzulátus). Tiszteletbeli konzul által vezetett konzuli képviselet működik az alábbi városokban: Bécs, Bregenz, Eisenstadt, Graz, Innsbruck, Klagenfurt, Linz, Salzburg.*Magyar kulturális intézet:* Collegium Hungaricum Bécs.*Az Osztrák Köztársaság képviseleteinek székhelyei Magyarországon:* Budapest (nagykövetség). Tiszteletbeli konzul által vezetett konzuli képviselet működik az alábbi városokban: Győr, Nyíregyháza, Pécs, Szeged, Székesfehérvár, Szombathely, Veszprém.

Magyarország és Ausztria kapcsolatai a honfoglalás előtti időkre nyúlnak vissza, hiszen a térségről szóló források már 862-ben említették a magyarokat, Bécs nevének első előfordulása (881) pedig egy magyar csapatokkal folytatott ütközethez köthető. A minden területre kiterjedő, év-

ezredes kapcsolatokat leginkább egy szeretettel, néha viszont gyűlölettel teli, sokszori viszályokat és kibéküléseket hozó házassághoz lehetne hasonlítani, melynek középpontjában a magyaroknak a Habsburg-birodalom székvárosához, Bécshez fűződő viszonya állt.

A 907-es, bajorokkal vívott pozsonyi csata a magyarok Kárpád-medencei honfoglalását véglegesítette. Következésképpen a magyar szállásterület az Enns folyóig terjedt, így Bécs környéke is magyar fennhatóság alá került. A XI. század közepétől 1921-ig a Lajta töltötte be a határfolyó szerepét, bár az uralmuk alatt álló területet és a befolyásukat 1278-tól folyamatosan kiterjesztő Habsburgok hosszabb-rövidebb ideig rendszeresen birtokoltak nyugat-dunántúli magyar várakat vagy egész vármegyéket is. A magyar kereskedelem útvonala a kezdetektől Bécsen keresztül vezetett Nyugat-Európába, s az ottani, rendkívül szigorú árumegállító jog kikerülése vezetett a középkori magyar diplomácia egyik legnagyobb sikeréhez, az 1335-ös visegrádi találkozóhoz, a cseh, a lengyel és a magyar uralkodó, valamint a bajor herceg megállapodásához új kereskedelmi útvonalak megnyitásáról. Ez volt a történelmi előzménye az 1991 februárjában megkötött →*Visegrádi Együttműködésnek* (V4), amely napjainkig szolgálja a regionális kooperációt, és sikeresen képviseli a térség érdekeit az EU-ban és a nagyvilágban. Bécs kereskedelmi kiváltságai a XVI. század elején megszűntek, ekkortól a császárváros és az osztrák tartományok a magyar áruk (elsősorban mezőgazdasági termények) tekintetében részben közvetítő, részben pedig felvevő szerepet töltek be. A gazdasági együttműködés különösen a sokak szerint az EU legfontosabb előzményének tekinthető Osztrák–Ma-

gyar Monarchia idején (1867–1918) vált harmonikussá és jelentőssé.

A politikai kapcsolatok tovább élénkültek az osztrák tartományokat birtokló, a XV. század közepétől a német-római birodalmi császári címet is betöltő Habsburgok magyar királyi trónra kerülésével (először 1437 és 1457 között). A mohácsi csatavesztés utáni négy évszázadban (1526–1918) a Habsburgok – 1780-tól a Habsburg–Lotaringiaiak – voltak Magyarország uralkodói. A Magyar Királyság a Habsburg-birodalmon belül viszonylag széles körű – a többi tartománynál és a Cseh Királyságnál kiterjedtebb – autonómiával rendelkezett, 1867-től 1918-ig pedig az Osztrák–Magyar Monarchia Ausztriával egyenjogú tagállama volt.

A magyar történelmet a XVII. század eleje és a XIX. század közepe között a birodalmon belüli minél nagyobb önállóságért – néha az attól való teljes elszakadásért – folytatott függetlenségi küzdelmek, illetve az ezek elfojtása utáni kiegyezések sorozata határozta meg. A három részre szakadt Magyarország azonban a saját erejéből, a Habsburgok támogatása nélkül nem tudta volna a XVI. századtól a maradék országrészeit megvédeni, majd a XVIII. század elejéig egykori területeinek csaknem egészét visszaszerezni. A rendkívül szoros kapcsolatokat számos tény bizonyítja, többek között a magyar arisztokrata családok bécsi jelenléte és építkezései, illetve a központi magyar hivatalok (mint a magyar kancellária) császárvárosba költözése, melynek következtében a Kárpát-medencén kívül a birodalom székvárosa a leggazdagabb magyar vonatkozású emlékekben. A magyar kulturális élet is rengeteg szállal kötődik Bécshez, amely kiemelt szerepet játszott a nyugat-európai szellemi áramlatok Magyarországra közvetítésében.

Az Európában nagyhatalmi státuszú Monarchia első világháborús veresége és összeomlása következtében két, sokak által életképtelennek tartott, területéből, lakosságából és befolyásából rengeteget vesztő kisállam jött létre. Bécsben 1918. november közepén nyílt meg a függetlenné vált Magyarország első külföldi képvisellete, majd követsége, amely folyamatosan működött a tanácsköztársaság idején is. Magyarország egyetlen semleges szomszédja Ausztria lett, amellyel azonban hűvösek maradtak a kapcsolatok, elsősorban amiatt, mert az 1919–1920-as békeszerződésekben Ausztriának vesztes államként is odaítélték Nyugat-Magyarországot (Burgenland). Végül annak központját, Sopront és közvetlen környékét Magyarországnak mégis sikerült megtartania az 1921. decemberi népszavazás eredményeként.

A két állam viszonya az 1930-as évek elején kezdett javulni. 1931. január 26-án Bécsben megkötötték a magyar–osztrák barátsági, békéltető eljárási és választottbírói szerződést. 1934. márciusában Magyarország, Olaszország és Ausztria aláírta az ún. római jegyzőkönyveket. A megállapodás a három ország gazdasági-politikai együttműködését erősítette, megszilárdította Magyarország térségbeli helyzetét, egyben a kelet-közép-európai német befolyás növekedését is akadályozta. A hármasság együttműködés azonban lassan kiüresedett, 1938. márciusában pedig már képtelen volt meggátolni Ausztria bekebelezését a Német Birodalomba (Anschluss). Ezután Bécsben a magyar követség főkonzulátusként működött tovább.

A második világháború után 1947-ben jött létre a hivatalos magyar, illetve osztrák politikai képviselőlet Bécsben és Budapesten, melyek 1948-tól → *ügyvivő*, 1955. tavaszától követ által vezetett követségként

működtek. A hidegháború időszakában a két ország határán állandósultak a határincidensek. Magyarország 1948-tól építette ki az 1989-ig meglévő „vasfüggönyt”. 1955-től ennek ellenére is érezhetően javultak a kapcsolatok – 1956 májusában a határon az aknazár eltávolításáról is döntött a magyar minisztertanács –, a kedvező folyamatokat azonban az 1956-os magyar forradalom és szabadságharc leverése megakasztotta. Az 1955-ben függetlenné vált Ausztria segítőkész volt a megtorlás elől Ausztriába menekült mintegy 180 000 magyar állampolgárral, akiknek döntő többsége osztrák táborokból utazott tovább.

Magyarország 1957-ben a nyugati határán visszaállította a műszaki zárat, a két állam közötti viszony ismét megromlott, s csak 1959-ben kezdett oldódni. Ezt miniszteri szintű látogatások sora, a kulturális csere élénkülése és a diplomáciai kapcsolatok 1964. végi nagykövetségi szintre emelése jelezte. Az 1960-as évek közepétől egyre gyakrabban emlegették a két eltérő rendszerű állam mintaszerű együttműködéséül, a „békés egymás mellett élés” példaként az egyre szorosabbá váló magyar-osztrák kapcsolatokat, a Monarchia idején használt k. und k. (császári és királyi) rövidítést pedig már Kádár und Kreisky-ként oldották föl. 1978-ban eltörölték a két ország közötti vízumkötelezettséget is, végül – a magyar rendszerváltoztatás fontos aktusaként – 1989. május 2-án megkezdtek Magyarország nyugati határzárának lebontását, augusztus 19-én pedig a soproni Páneurópai Piknik alkalmából megnyitott határon mintegy félezer keletnémet állampolgár szökött Ausztrián keresztül a Német Szövetségi Köztársaságba. Szeptember 11-től már szabadon távozhattak Magyarországról a Német Demokratikus

Köztársaság állampolgárai Ausztria irányába.

1990-től kiválóak és súrlódásmentesek a magyar-osztrák kapcsolatok, amelyek gazdasági tekintetben is dinamikusan fejlődtek. Ausztria történelmi okokból is Magyarország egyik legfontosabb kereskedelmi partnere, s jelenleg a negyedik ebben a rangsorban – ami az ország nagyságához mérve kiváló eredmény –, illetve a harmadik legnagyobb külföldi munkaadó és befektető Magyarországban.

A két állam kulturális kapcsolata a XX. században is rendkívül élénk maradt. Mindezt nemcsak a → *Collegium Hungaricum Bécs* (1924-től folyamatosan – 1949-től 1963-ig inkább csak formálisan – működik), a → *Bécsi Magyar Történelmi Intézet* (1920–1948; 2000–), illetve a budapesti Osztrák Kulturális Fórum (1977-től), hanem szegedi és bécsi egyetemi tanszékek, intézményi együttműködések és határ menti kulturális rendezvények sora, testvérvárosi kapcsolatok, valamint a burgenlandi magyar kisebbség, illetve az ausztriai magyarság különböző egyesületeinek tevékenysége is tanúsítja. (UG)

Örmény Köztársaság

Területe: 29 743 km².

Lakosainak száma: 3 021 324 fő (becsült adat).

Nemzeti ünnep: szeptember 21., a függetlenség napja.

A diplomáciai kapcsolat felvételének éve: 1992.

A diplomáciai kapcsolat szintje: nagykövet.

Magyarország nagykövete 1992-től: Moszkvából akkreditálva: Nanovfszky György 1992–1998, Keskeny Ernő 1998–2002, Kontra Ferenc 2002–2005, Székely Árpád 2005–2008. Tbiliszből akkreditálva: Sági Gábor 2008–2011, Szabó Sándor 2011–2012. 2012. augusztus 31-én

Örményország egyoldalúan felfüggesztette Magyarországgal a diplomáciai kapcsolatokat.

A magyar nagykövetség székhelye: –

A magyar konzuli képviselet székhelye: a Tbiliszi (konzulátus) nyújt segítséget.

Az Örmény Köztársaság képviseletének székhelye: –

Magyarország 1991. december 26-án ismerte el Örményország függetlenségét, és 1992. március 30-án vette fel vele a diplomáciai kapcsolatokat. Nagykövetségek kölcsönösen nem működnek a két országban. Magyarországon 1992 után a mindenkori moszkvai → *nagykövetet*, majd 2008. október 28-tól, a georgiai nagykövetség megnyitásától a mindenkori tbiliszi nagykövetet akkreditálta Jerevánba. Ramil Safarov azeri katonatiszt Azerbajdzsánnak történő kiadatását követően azonban 2012. augusztus 31-én Örményország egyoldalúan felfüggesztette Magyarországgal a diplomáciai kapcsolatokat, amelyek azóta is szünetelnek a két ország között. Korábban → *tiszteletbeli konzul* működött Jerevánban, Artasesz Blurcján, a Richter Gedeon képviselője személyében, de ő a Safarov-ügy kirobbanása után lemondott tisztségéről. Jerevánban 2009-től Magyarország nevében Litvánia adja ki a vízumokat.

Magyarországon mintegy 1500 fős örmény kisebbség él, amelynek tagjai fontos szerepet játszottak a magyarság szabadságküzdelseiben. Budapest V. kerülete és Jereván Kentron kerülete között testvérvárosi kapcsolat van.

A gazdasági-kereskedelmi kapcsolat csekély, amire a Safarov-ügy rányomta bélyegét. 2017. évi adatok szerint Örményország Magyarország 93. kereskedelmi partnere, az összeforgalom 18,7 millió USD, a magyar export: 16,9 millió USD, a magyar import 1,8 millió USD). (KE)

Pakisztáni Iszlám Köztársaság

Területe: 795 095 km².

Lakosainak száma: 205 000 000 fő (becsült adat).

Nemzeti ünnep: augusztus 14., a függetlenség napja.

A diplomáciai kapcsolat felvételének éve: 1965.

A diplomáciai kapcsolat szintje: nagykövet.

A magyar nagykövetség székhelye: Iszlambad.

A magyar konzuli képviseletek székhelyei: Iszlambad (konzulátus). Tiszteletbeli főkonzul által vezetett konzuli képviselet működik az alábbi városban: Lahore.

A Pakisztáni Iszlám Köztársaság képviseletének székhelye: Budapest (nagykövetség). (BK–SJ)

Palau Köztársaság

Területe: 459 km².

Lakosainak száma: 21 685 fő (becsült adat).

Nemzeti ünnep: július 9.

A diplomáciai kapcsolat felvételének éve: 2017.

A diplomáciai kapcsolat szintje: nagykövet.

A magyar nagykövetség székhelye: Manila (Fülöp-szigetek).

A magyar konzuli képviseletek székhelyei: Manila (Fülöp-szigetek) (konzulátus). Tiszteletbeli konzul által vezetett konzuli képviselet működik a következő városban: Koror.

A Palau Köztársaság képviseletének székhelye: – (BK–SJ)

Palesztina

Területe: 6020 km².

Lakosainak száma: 4 685 758 fő (becsült adat).

Nemzeti ünnep: január 1., palesztin nemzeti nap; november 15., nemzeti ünnep.

A magyar képviseleti iroda székhelye: Ramallah.

A magyar konzuli képviseletek székhelyei: Tel-Aviv (Izrael) (konzulátus). Tiszte-

letbeli főkonzul által vezetett konzuli képviselet működik az alábbi városban: Betlehem.

Palesztina képviseletének székhelye: Budapest (nagykövetség). (BK–SJ)

Panamai Köztársaság

Területe: 75 420 km².

Lakosainak száma: 3 894 082 fő (becsült adat).

Nemzeti ünnep: november 3., a függetlenség napja (1903); november 28., nemzeti ünnep.

A diplomáciai kapcsolat felvételének éve: 1975.

A diplomáciai kapcsolat szintje: nagykövet.

A magyar nagykövetség székhelye: Bogotá (Kolumbia).

Magyarország Bogotai Nagykövetségének Irodája: Panamaváros.

A magyar konzuli képviseletek székhelyei: Bogotá (Kolumbia) (konzulátus). Tiszteletbeli konzul által vezetett konzuli képviselet működik az alábbi városban: Panamaváros.

A Panamai Köztársaság képviseletének székhelye: Bécs (Ausztria) (nagykövetség). (BK–SJ)

Pápua Új-Guinea

Területe: 462 840 km².

Lakosainak száma: 7 259 456 fő (becsült adat).

Nemzeti ünnep: szeptember 16.

A diplomáciai kapcsolat felvételének éve: 1977.

A diplomáciai kapcsolat szintje: nagykövet.

A magyar nagykövetség székhelye: Canberra (Ausztrália).

A magyar konzuli képviselet székhelye: Canberra (Ausztrália) (konzulátus).

Pápua Új-Guinea képviseletének székhelye: – (BK–SJ)

Paraguayi Köztársaság

Területe: 406 752 km².

Lakosainak száma: 7 191 685 fő (becsült adat).

Nemzeti ünnep: május 15., a függetlenség napja.

A diplomáciai kapcsolat felvételének éve: 1933.

A diplomáciai kapcsolat szintje: követ.

A diplomáciai kapcsolat ismételt felvétele (nagykövetségi szinten): 1991.

A magyar nagykövetség székhelye: Buenos Aires (Argentína).

A magyar konzuli képviseletek székhelyei: Buenos Aires (Argentína) (konzulátus). Tiszteletbeli konzul által vezetett konzuli képviselet működik az alábbi városban: Asunción.

A Paraguayi Köztársaság képviseletének székhelye: Bécs (Ausztria) (nagykövetség). (BK–SJ)

Perui Köztársaság

Területe: 1 281 216 km².

Lakosainak száma: 31 331 228 fő (becsült adat).

Nemzeti ünnep: július 28.

A diplomáciai kapcsolat felvételének éve: 1969.

A diplomáciai kapcsolat szintje: nagykövet.

A magyar nagykövetség székhelye: Lima.

A magyar konzuli képviselet székhelye: Lima (konzulátus).

A Perui Köztársaság képviseleteinek székhelyei: Budapest (nagykövetség), Budapest (tiszteletbeli konzul által vezetett konzuli képviselet). (BK–SJ)

Portugál Köztársaság

Területe: 92 345 km².

Lakosainak száma: 10 524 000 fő (becsült adat).

Nemzeti ünnep: április 25., nemzeti ünnep; június 10., Portugália napja; október 5., nemzeti ünnep.

A diplomáciai kapcsolat felvételének éve: 1926.

A diplomáciai kapcsolat szintje: követ.

A diplomáciai kapcsolat ismételt felvétele (nagyköveti szint): 1974.

Magyarország nagykövete 1990-től: Árgyelán Sándor 1987–1991, Gulyás András 1991–1996, Gyenge András 1996–2000, Balla János 2000–2005, Gecse Attila 2005–2010, Konkoly Norbert 2010–2014, Breuer Klára Erzsébet 2014–2019, Halmi Miklós Tamás 2019–.

A magyar nagykövetség székhelye: Lisszabon.

A magyar konzuli képviseletek székhelyei: Lisszabon (konzulátus). Tiszteletbeli konzul által vezetett konzuli képviselet működik az alábbi városokban: Funchal, Ponta Delgada, Porto, Tavira.

A Portugál Köztársaság képviseletének székhelye: Budapest (nagykövetség).

Portugália Magyarországgal csaknem azonos területű és népességű ország. A magyar és a portugál nép kapcsolatrendszerében történelmi léptékű hagyományok élnek. Luís de Camões a portugálok nemzeti hőskölteményének, a Lusiadáknak (1572) szerzője, egyenesen a magyar királyi házból eredeztette az államalapító portugál király, Afonso Henrique (1109–1185) apját. Camões tévedése onnan ered, hogy a Pannóniából származó Márton Braga püspöke lett, és a Duero és Menho folyók között, Pannóniai Mártonról közigazgatási egységet neveztek el. A portugáliai „Pannónia” közigazgatási egységet később Portugáliai Henrik (Besançon grófja) megkapta hűbérbitokul, amit fia Afonso Henrique örökölt, így a Pannónia grófja címet is örökölte. Árpád-házi Szent Erzsébet vérokona a portugál Santa Isabel de Portugal királynéjának és mindkettő ikonográfiai jele a rózsza. (A marbur-

gi Szent Erzsébetnek ugyancsak rózsza az ikonográfiai jele és ugyancsak vérokona Árpád-házi Szent Erzsébetnek.)

Az Osztrák–Magyar Monarchia 1910-ben ismerte el a ~ot. 1920-ban Portugália aláírta a Trianoni Békeszerződést. Állandó székhelyű követek egymás fővárosaiban 1937-től 1944-ig működtek. A második világháborútól az 1974-es portugál „szegfűs” forradalomig hivatalos kapcsolat a két ország között nem volt.

A szerződéses keretek széles körűek, rendezettek, nincsenek nyitott kérdések. A közös →EU- és →NATO-tagság biztos kerete a kapcsolatoknak. A mai napig számos platformon közös álláspontot képviselünk („kohézió barátai” csoport, agrártámogatások). Magyar–portugál alapszerződés nem született, mert az angolszász gyakorlatot követve Portugália nem köt ilyen típusú keretszerződéseket. 1991-ben jött létre a kétoldalú vízumkényszer eltörléséről szóló megállapodás, 1992-ben a beruházások kölcsönös védelméről szóló megállapodás, 1995-ben írták alá a kettős adóztatás elkerüléséről szóló egyezményt.

Mário Soares köztársasági elnök 1989-ben tett látogatást Magyarországon. Aníbal Cavaco Silva miniszterelnök 1992 februárjában utazott Magyarországra. Göncz Árpád köztársasági elnök 1993-ban, Horn Gyula miniszterelnök pedig 1996-ban járt Portugáliában. A magyar kormányfői látogatás viszonzásaként 1998-ban hivatalos látogatást tett hazánkban António Guterres portugál miniszterelnök. Göncz Árpád köztársasági elnök az 1998-as lisszaboni EXPO alkalmával tett újabb látogatást Portugáliában, melynek keretében találkozott Jorge Sampaio köztársasági elnökkel. A hivatalos látogatást a portugál államfő 1999-ben viszonzta. Orbán Viktor miniszterelnök 2000-ben tett mun-

kalátogatást Lisszabonban, José Manuel Durão Barroso miniszterelnök 2003-ban tett vizontlátogatást. 2002-ben Mádl Ferenc köztársasági elnök hivatalos látogatáson járt Lisszabonban, majd 2003-ban Portugáliában részt vett az első arraiolosi találkozón. Sólyom László köztársasági elnök 2006-ban részt vett Aníbal Cavaco Silva elnöki beiktatásán. A portugál köztársasági elnök jelen volt az 1956-os forradalom 50. évfordulója alkalmából megrendezett budapesti megemlékezéseken. A 2011-es portugál EU elnökség idején a magyar kormányfő két alkalommal járt Portugáliában. 2013-ban és 2016-ban Orbán Viktor kormányfő ismét Portugáliába látogatott, 2020 nyarán pedig António Costa miniszterelnököt fogadta Budapesten. A parlamenti és szakmai kapcsolatok is folyamatosak.

A külkereskedelmi áruforgalom évről évre növekvő magyar aktívummal zárul. A kétoldalú forgalomban az export áruszerkezetén belül továbbra is a gépjárművek és járműalkatrészek, a gépek és elektronikai berendezések, valamint a vegyipari, gyógyszeripari termékek dominálnak. A magyar export döntő többségét a multinacionális vállalatok adják és biztosítják. Az import áruszerkezetén belül – az exporthoz hasonlóan – a gépek és a gépi berendezések, valamint a feldolgozott termékek vannak túlsúlyban. 2019-ben Magyarország Portugália szállítóinak sorában a 27., a portugál termékek vásárlói között a 39. helyen áll. Magyarország európai külkereskedelmi partnerei között Portugália a 25, a világranglistán pedig a 31.

A két ország kulturális együttműködésének alapjául az 1976-os egyezmény helyébe lépő, 2005-ben aláírt és 2007-től hatályos kulturális egyezmény szolgál. A konkrét programokat a kapcsolódó oktatási és

kulturális együttműködési munkaterv foglalja össze. Az egyezmény végrehajtásáért Lisszabonban a portugál nyelv és kultúra külföldi terjesztését végző Camões Intézet felel. A Camões Intézet ELTÉ-n működő budapesti regionális központjának okiratát 1994 novemberében írták alá.

A két ország kulturális kapcsolatai Magyarország európai uniós csatlakozását követően új lendületet kaptak annak ellenére, hogy a hagyományosan a luzofón világ (Brazília, a portugál nyelvű afrikai országok), illetve Franciaország és Nagy-Britannia felé forduló portugál érdeklődés általában kevesebb figyelmet szentel a közép-európai kulturális kínálatnak. A portugál fél elsősorban a portugál nyelv magyarországi oktatása, valamint a magyar zenei képzés iránt érdeklődik. A lisszaboni egyetem Bölcsészettudományi Karán magyar lektorátus működött. A portugál nyelv és irodalmi tanszék 1977-ben kezdte meg működését az ELTÉ-n. (Szk)

Románia

Területe: 238 391 km².

Lakosainak száma: 21 302 893 fő (becsült adat).

Állami ünnep: december 1., az egyesítés (1918) évfordulója.

A diplomáciai kapcsolat felvételének éve: 1921.

A diplomáciai kapcsolat szintje: követ.

A diplomáciai kapcsolat ismételt felvétele: 1947.

A diplomáciai kapcsolat nagykövetségi szintre emelése: 1954.

Magyarország nagykövete 1990-től: Rudas Ernő 1990–1995, Szócs Ferenc 1995–2000, Íjgyártó István 2000–2004, Terényi János 2004–2008, Füzes Oszkár László 2008–2013, Zákonyi Botond 2013–.

A magyar nagykövetség székhelye: Bukarest.
A magyar konzuli képviseletek székhelyei: Bukarest (konzulátus), Csíkszereda (főkonzulátus), Kolozsvár (főkonzulátus). Tiszteletbeli konzul által vezetett konzuli képviselet működik az alábbi városokban: Jászvásár, Konstanca, Szörényvár, Temesvár.

Magyar kulturális intézet: Magyar Kulturális Intézet Bukarest, Magyar Kulturális Intézet Sepsiszentgyörgy.

Románia képviseleteinek székhelyei Magyarországon: Budapest (nagykövetség), Szeged (főkonzulátus), Gyula (főkonzulátus).

Magyarország és a románok által is fokozatosan benépesített területek (Havasalföld, Moldva, Olténia, Bánság, Partium, Erdély, Bukovina, Dobruzsza) kapcsolatainak nyolc évszázada rendkívül összetett, sok problémával terhelt történelmi örökség. A területi, etnikai és geopolitikai ellentétek, valamint a közös térséget uráló külső nagyhatalmak (tatár, török, orosz, osztrák, francia, német, szovjet) befolyása révén a magyarok és a románok viszonya nagy kilengésekkel hullámzott a súlyos háborús konfliktusoktól a kényszerű, látszólagos együttműködésen át a tényleges érdek- és értékközösségen alapuló szövetségi viszony időnkénti megnyilvánulásáig. Az egységes, független román állam létrejötte (1877) után az erdélyi területvita „természetes ellenségge” tette Magyarországot és Romániát. Az első világháború után a trianoni békeszerződéssel (1920. június 4.) Erdély ~ része lett. 1921-ben francia közvetítéssel követi szintű diplomáciai kapcsolat létesült Magyarország és Románia között.

A viszonyt egyfelől a magyar revíziós próbálkozás, másfelől a román nemzeti homogenizáció, illetve a kisantant (csehszlo-

vák–jugoszláv–román szövetség) magyarrelles törekvései határozták meg, máig hatóan rögzítve a kölcsönös ellenségképet a közvéleményben. A második világháborúban Hitler, utána pedig Sztálin nyomására alakult látszólagos, kényszerszövetségi viszony.

A kommunista rendszer idején Magyarország erősen visszafogta nemzeti érdekeinek érvényesítését ~ vonatkozásában. A kedvezőtlen nemzetközi környezetben Budapest nem akart, nem tudott vagy nem mert érdemben fellépni a magyar közösség jogait egyre durvábban korlátozó bukaresti lépésekkel szemben. Ugyanis Romániában keményen nacionalista, a magyar kisebbséget erőszakosan is elrománosítani akaró diktatúra alakult ki, amely eleinte burkoltan, majd a nyolcvanas években már nyíltan is ellenségként kezelte Magyarországot és a magyar nemzetiséget. A románokat is sújtó kommunista diktatúra ellen a kelet-európai rendszerváltoztatások hullámának végén, 1989 decemberében Temesváron robbant ki népfelkelés a magyar Tőkés László református lelkész védelmében. A felkelés gyors terjedése láttán a bukaresti politikai, katonai és titkosszolgálati vezetők egy része – állítólag szovjet támogatással is – megdöntötte a diktatúrát, és a Ceaușescu házaspárt látványosan kivégezték.

Noha a rendszerváltozás kedvező fordulatot ígért a magyar–román viszonyban, gyorsan kiderült: a román elit jelentős része továbbra sem hagy fel a magyarságot nemzetbiztonsági kockázatnak minősítő alapállással. A hullámzó hangulatú, bizalmatlan viszony közepette csak akadozva sikerült a kapcsolatok legfontosabb szerződéseinek megkötése, s ezek több vállalását román részről nem teljesítették. Végül 1996-ban írták alá az alapszerződést,

amely azonban nem tartalmazta a kollektív nemzetiségi jogokat, az autonómiát és a magyar egyházi vagyon visszaszolgáltatását. Ennek ellenére megnyílt az út a magyar–román kapcsolatok euro-atlanti értékrendbe való átkerülése előtt, így a viszony kedvezőbb keretek közé került. Ezt erősítette a Romániai Magyar Demokrata Szövetség kormányzati szerepvállalása is, amely több más kisebbségi jogi eredmény mellett elérte az önálló romániai magyar oktatás létrehozását. Megkezdődhetett a moldvai csángó magyarok anyanyelvi oktatása is. 1998-tól azonban a romániai magyaroknak nyújtott anyaországi kedvezményeket biztosító törvény keltett ellentéteket, amelyeket 2001-ben sikerült rendezni. ~ euro-atlanti integrációja (→*NATO* 2004, →*EU* 2007) egy időre felívelő ágra helyezte a magyar–román viszonyt is. Megnyílt a kolozsvári és a csíkszeredai magyar →*főkonzulátus* (Romániának Szegeden és Gyulán van főkonzulátusa), s a bukaresti magyar, illetve a budapesti román kulturális intézet fiókjá Sepsiszentgyörgyön és Szegeden. Több közös kormányülés döntött jelentős szakszervezeti fejlesztésekről, kialakultak a határ menti és uniós együttműködési formák is. A javuló hangulatban erős gazdasági, energetikai, kereskedelmi és idegenforgalmi kötődések formálódtak, valamint zökkenőmentesen sikerült kialakítani a magyar (kettős) állampolgárság megszerzését lehetővé tevő rendszert ~ ebben érdekelt, erre jogosult polgárai számára. (~ is biztosít állampolgárságot külföldi románok számára.)

2012-től, egy bukaresti kormányváltást követően azonban ismét „lefelé hullámzó” szakaszba kerültek a kapcsolatok, s ezzel párhuzamosan megszorodtak a romániai magyarság jogait csorbító törekvések.

A nemzeti jelképek használata, a nyelvi és oktatási jogok érvényesítése, valamint a magyar közösségi vagyon visszaszolgáltatása körüli konfliktusok ismétlődően kiéleződtek, meggritkáltak a felső szintű és részben a szakpolitikai diplomáciai kontaktusok is. A bizalom szintjének újabb visszaesését nem sikerült elkerülni, román részről nem mutattak erre tényleges politikai szándékot. Noha a kapcsolatok túlnyomórészt rendezettek és kölcsönösen előnyösek, a román politika több kérdést tudatosan „nyitva”, megoldatlanul hagy, hogy bel- vagy külpolitikai „szükség” esetén felhasználhassa a „magyar kártyát”.

A nagykövetség Külgazdasági Irodája foglalkozik azokkal az ügyekkel, amelyek növelik a magyar áru- és szolgáltatásexport román piacra jutását, képviselik a magyar vállalkozások érdekeit, a magyar vállalkozások román piaci és üzleti információival való ellátására irányulnak, az új partnerkapcsolatok kialakítását szolgálják, a magyar kereskedelemfejlesztési és befektetésösztönzési szakmai programok megrendezését célozzák. 2015-ben Németország után ~ volt hazánk második legnagyobb exportpiaca. A magyar kivitel meghaladta a 4,7 milliárd eurót, míg az import több mint 2,5 milliárd eurót tett ki. 2015-ben Magyarország 1 milliárd euró értékben szállított agrár-élelmiszeripari terméket Romániába, amelynek alapján az exportcélországok rangsorában a 2. helyet foglalja el. A Magyar Nemzeti Kereskedőház Zrt. által működtetett Közép-európai Kereskedelemfejlesztési Hálózat 6 vidéki irodája: Arad, Nagyvárad, Szatmárnémeti, Kolozsvár, Marosvásárhely, Székelyudvarhely és Sepsiszentgyörgy. (FO)

Ruandai Köztársaság*Területe:* 26 338 km².*Lakosainak száma:* 12 712 431 fő (becsült adat).*Nemzeti ünnep:* július 1.*A diplomáciai kapcsolat felvételének éve:* 1972.*A diplomáciai kapcsolat szintje:* nagykövet.*A magyar nagykövetség székhelye:* Nairobi (Kenya).*A magyar konzuli képviselet székhelyei:* Nairobi (Kenya) (konzulátus).*A Ruandai Köztársaság képviseletének székhelye:* Berlin (Németország) (nagykövetség). (BK–SJ)**Saint Kitt és Nevis***Területe:* 261 km².*Lakosainak száma:* 53 821 fő (becsült adat).*Nemzeti ünnep:* szeptember 19.*A diplomáciai kapcsolat felvételének éve:* 2011.*A diplomáciai kapcsolat szintje:* nagykövet.*A magyar nagykövetség székhelye:* –*A magyar konzuli képviselet székhelye:* Havana (Kuba) (konzulátus).*Saint Kitt és Nevis képviseletének székhelye:* – (BK–SJ)**Saint Lucia***Területe:* 616 km².*Lakosainak száma:* 166 487 fő (becsült adat).*Nemzeti ünnep:* december 13.*A diplomáciai kapcsolat felvételének éve:* 2005.*A diplomáciai kapcsolat szintje:* nagykövet.*A magyar nagykövetség székhelye:* –*A magyar konzuli képviselet székhelye:* Havana (Kuba) (konzulátus).*Saint Lucia képviseletének székhelye:* – (BK–SJ)**Saint Vincent és a Grenadin-szigetek***Területe:* 389 km².*Lakosainak száma:* 101 390 fő (becsült adat).*Nemzeti ünnep:* október 27.*A diplomáciai kapcsolat felvételének éve:* 2005.*A diplomáciai kapcsolat szintje:* nagykövet.*A magyar nagykövetség székhelye:* –*A magyar konzuli képviselet székhelye:* Havana (Kuba) (konzulátus).*Saint Vincent és a Grenadin-szigetek képviseletének székhelye:* – (BK–SJ)**Salamon-szigetek***Területe:* 28 896 km².*Lakosainak száma:* 685 094 fő (becsült adat).*Nemzeti ünnep:* július 7.*A diplomáciai kapcsolat felvételének éve:* 2011.*A diplomáciai kapcsolat szintje:* nagykövet.*A magyar nagykövetség székhelye:* –*A magyar konzuli képviselet székhelye:* Wellington (Új-Zéland) (konzulátus).*Salamon-szigetek képviseletének székhelye:* – (BK–SJ)**Salvadori Köztársaság***Területe:* 21 041 km².*Lakosainak száma:* 6 481 100 fő (becsült adat).*Nemzeti ünnep:* szeptember 15.*A diplomáciai kapcsolat felvételének éve:* 1991.*A diplomáciai kapcsolat szintje:* nagykövet.*A magyar nagykövetség székhelye:* Mexikóváros (Mexikó).*A magyar konzuli képviseletek székhelyei:* Mexikóváros (Mexikó) (konzulátus).*Tiszteletbeli konzul által vezetett konzuli képviselet működik az alábbi városban:* San Salvador.

A Salvadori Köztársaság képviselteinek székhelyei: Bécs (Ausztria) (nagykövetség), Budapest (tiszteletbeli konzul által vezetett konzuli képviselő). (BK–SJ)

San Marino Köztársaság

Területe: 61,19 km².

Lakosainak száma: 33 900 fő (becsült adat).

Nemzeti ünnep: szeptember 3., a köztársaság alapításának évfordulója.

A diplomáciai kapcsolat felvételének éve: 1991.

A diplomáciai kapcsolat szintje: nagykövet.

A magyar nagykövetség székhelye: Róma (Olaszország).

A magyar konzuli képviselő székhelye: Róma (Olaszország) (konzulátus).

A San Marino Köztársaság képviselőtének székhelye: San Marino (nagykövetség). (BK–SJ)

São Tomé és Príncipe Demokratikus Köztársaság

Területe: 964 km².

Lakosainak száma: 211 122 fő (becsült adat).

Nemzeti ünnep: július 13.

A diplomáciai kapcsolat felvételének éve: 1976.

A diplomáciai kapcsolat szintje: nagykövet.

A magyar nagykövetség székhelye: Luanda (Angola).

A magyar konzuli képviselők székhelyei: Luanda (Angola) (konzulátus).

A São Tomé és Príncipe Demokratikus Köztársaság képviselőtének székhelye: Budapest (tiszteletbeli konzul által vezetett konzuli képviselő). (BK–SJ)

Seychelle Köztársaság

Területe: 455 km².

Lakosainak száma: 95 981 fő (becsült adat).

Nemzeti ünnep: június 18., az alkotmány elfogadása (1993); június 29., a függetlenség napja.

A diplomáciai kapcsolat felvételének éve: 1977.

A diplomáciai kapcsolat szintje: nagykövet.

A magyar nagykövetség székhelye: Nairobi (Kenya).

A magyar konzuli képviselők székhelyei: Nairobi (Kenya) (konzulátus). Tiszteletbeli konzul által vezetett konzuli képviselő működik az alábbi városban: Victoria.

A Seychelle Köztársaság képviselteinek székhelyei: Brüsszel (Belgium) (nagykövetség), Budapest (tiszteletbeli főkonzul által vezetett konzuli képviselő). (BK–SJ)

Sierra Leone Köztársaság

Területe: 71 740 km².

Lakosainak száma: 6 624 933 fő (becsült adat).

Nemzeti ünnep: április 24., a függetlenség napja.

A diplomáciai kapcsolat felvételének éve: 1969.

A diplomáciai kapcsolat szintje: nagykövet.

A magyar nagykövetség székhelye: –

A magyar konzuli képviselők székhelyei: Accra (Ghána) (konzulátus). Tiszteletbeli konzul által vezetett konzuli képviselő működik az alábbi városban: Freetown.

A Sierra Leone Köztársaság képviselőtének székhelye: – (BK–SJ)

Spanyol Királyság

Területe: 504 782 km².

Lakosainak száma: 46 754 778 fő (becsült adat).

Nemzeti ünnep: október 12.

A diplomáciai kapcsolat felvételének éve: 1920.

A diplomáciai kapcsolat szintje: követ.

A diplomáciai kapcsolat ismételt felvétele: 1946.

A diplomáciai kapcsolat nagyköveti szintre emelése: 1969.

Magyarország nagykövete 1990-től: Gecse Attila 1990–1993, Schmitt Pál 1993–1997, Varga Koritár Pál 1997–2002, Tóth Gábor 2002–2008, Bucsi Szabó Edit 2008–2014, Győri Enikő 2014–2019, Odrobina László 2019–2020, Tóth Katalin 2021–.

A magyar nagykövetség székhelye: Madrid.

A magyar konzuli képviseltek székhelyei: Madrid (konzulátus), Barcelona (főkonzulátus). Konzuli iroda: Malaga (2021. februártól). Tiszteletbeli konzul által vezetett konzuli képviselő működik az alábbi városban: Gijón (főkonzul), Tenerife (főkonzul), Valencia (főkonzul), Bilbao (konzul), Palma de Mallorca (konzul).

A Spanyol Királyság képviselőjének székhelye: Budapest (nagykövetség).

Az érintkezések a X. századra vezethetők vissza, amikor a magyarok eljutottak az Ibéria-félszigetre, Katalóniába (942). A XIII. századtól magyar zarándokok is jártak a Santiago de Compostela-i zarándokutat. A XII–XV. században a magyar-aragón dinasztikus kapcsolatok Imre király és aragóniai Konstancia házasságával kezdődően számos további összefonódással erősítették a köztünk lévő történelmi szálakat. Katalóniában is népszerű, közismert alak Árpádházi Jolánta, II. András lánya, I. Jakab aragóniai király felesége, akit Aragóniában és Katalóniában a mai napig körmeneten ünnepelnek. A XV–XVII. században a törökök elleni küzdelembe spanyol zsoldos katonák is bekapcsolódtak, Budavár visszavételében több száz spanyol önkéntes vett részt. Az 1867-es kiegyezés után ismét felerősödött a figyelem Magyarország iránt, különösen Katalóniában, ahol a születő katalán nem-

zeti mozgalom a Bécs–Budapest viszonyhoz hasonlóan gondolta rendezni a Madrid–Barcelona kapcsolatokat.

Az Osztrák–Magyar Monarchia keretein belül 1874-ben spanyol →*konzulátus* nyílt a Budapesten. 1922-ben létrejött a párizsi nagykövetség madridi irodája Szentmiklósy Jenő →*főkonzul* vezetésével, melyet 1926 elején emeltek követségi rangra. Budapestre Vizconde Gracia Real spanyol követet delegáltak. A háborús időszak kiemelkedő alakja, a holokauszt alatt magyarok ezreinek életét megmentő Ángel Sanz Briz Budapesten tevékenykedő spanyol →*diplomata* emlékét a Budapest III. kerületben róla elnevezett rakpart és emlékmű őrzi. A második világháború végével a hivatalos kapcsolatok megszakadtak, és több mint három évtizeden keresztül nem volt diplomáciai érintkezés a két ország között. Spanyol hozzájárulással és a magyar politikai vezetés tiltakozása ellenére 1949–1969 között Marosy (Mengele) Ferenc vezetésével ún. királyi követség működött Madridban, mely az ott élő magyarok százainak nyújtott segítséget a Franco-diktatúra éve alatt. Spanyolország és Magyarország között a diplomáciai kapcsolatok újrafelvétele 1969-ben történt meg, 1970-ben konzuli és kereskedelmi képviselő nyílt Budapesten és Madridban. Nagykövetségek nyitásáról 1977. február 9-én született megállapodás.

A szerződéses keret rendezett. A jelenleg hatályban lévő szerződések (oktatási, kulturális, műszaki, tudományos, idegenforgalmi, konzuli, gazdasági, adózási, beruházásvédelmi stb.) az 1980-as évek óta határozzák meg a kétoldalú kapcsolatokat. Egyes megállapodások projektszemléletű modernizálása jelenleg is zajlik. 1992-ben barátsági és együttműködési szerződést kötött a két állam.

A két ország államfői, parlamenti és kormányfői, kormányzati szinten rendszeres kontaktusok fenntartására törekszik. A spanyol királyi pár három alkalommal járt Magyarországon, 1987-ben, 1996-ben és 2007-ben, 2004-ben pedig a hercegi pár nyitotta meg hivatalosan a Budapesti → *Cervantes Intézetet*. Magyar államfő személyében Áder János 2017-ben tett legutóbb látogatást a Zarzuela Palotában. Orbán Viktor miniszterelnök 2013-ban, majd 2015 őszén találkozott Mariano Rajoy akkori kormányfővel. Josep Borrell külügyminiszter 2017 decemberében látogatott Budapestre, → *Szíjjártó Péter* 2020 júniusában tárgyalt legutóbb Madridban. Az → *Interparlamentáris Unió*n belül működik a Magyar–Ibériai Baráti Tagozat. A 2010. január és 2011. június között a spanyol–belga–magyar EU elnökségi trió keretében sikeres együttműködést folytattunk. A → *NATO*-n belül minkét ország a szövetség déli szárnyához tartozik, a spanyolországi regionális NATO-parancsnokságokon magyar katonák szolgálnak. 2020 decemberében megindult egy → *V4*+Spanyolország együttműködés is, mely rendszeres konzultációkkal hivatott politikai kapcsolatainkat tovább mélyíteni. A nemzetközi porondon egymás jelöltjeinek keresztmogatásával növeljük jelenlétünket a nemzetközi szervezetekben. Spanyolország 2019-ben Magyarország 15. kereskedelmi partnere volt, részaránya a teljes magyar külkereskedelemben 2,3%. A magyar exportban 2,9%-kal 11., az importban 1,7%-os súllyal a 15. helyen állt. A 2018-ban a Spanyolországból érkező közvetlen tőkebefektetések állománya 537,5 millió eurót tett ki hazánkban. Ugyanekkor a magyar tőke 9. célországa Spanyolország volt, az oda áramló beruházások értéke 1,2, majd 2019-ben 1,3 mrd

eurót ért el, ami a teljes külföldre irányuló magyar tőkeállomány 4,5, ill. 4%-a volt. 2018-ban 221 spanyol vállalat 4556 főt foglalkoztatott Magyarországon.

Magyarországon egyre népszerűbb a spanyol nyelv. A hazai két tanítási nyelvű iskoláit és tagozatait a spanyol állam támogatja. Emellett több mint 100 magyar általános és középiskolában oktatnak spanyol nyelvet. A felsőoktatásban hat egyetemen folyik spanyol szakos képzés: Eötvös Lóránd Tudományegyetem, Szegedi Tudományegyetem, Pázmány Péter Katolikus Egyetem, Pécsi Tudományegyetem, Evangélikus Hittudományi Egyetem, Sapiientia Szerzetesi Hittudományi Főiskola. Spanyol nyelvet minden nagyobb egyetem idegen nyelvi tanszéke oktat. A 2019–20-as tanévben 598 spanyol hallgató tanult magyar egyetemeken, főként orvosi, gazdasági szakon és zenei képzésen, továbbá az Erasmus ösztöndíjprogram keretében. A Madridi Complutense Egyetemen magyar lektor működik. A spanyol kultúra és oktatás magyarországi terjesztője a budapesti Cervantes Intézet. Magyar Intézet jelenleg nem működik Spanyolországban, oktatási és kulturális → *szakdiplomata* tevékenykedik a madridi nagykövetség keretein belül. Spanyolországban játszott híres labdarúgóink (Puskás, Czibor, Kocsis, Kubala) nyomán aktív sportkapcsolatokat ápolunk a Real Madrid és az FC Barcelona labdarúgóklubokkal. (SÉ)

Srí Lanka Demokratikus Szocialista Köztársaság

Területe: 65 610 km². *Lakosainak száma:* 22 889 201 fő (becsült adat).

Nemzeti ünnep: február 4., a függetlenség napja.

A diplomáciai kapcsolat felvételének éve: 1957.

A diplomáciai kapcsolat szintje: követ.

A diplomáciai kapcsolat nagyköveti szintre emelése: 1959.

A magyar nagykövetség székhelye: Új-Delhi (India).

A magyar konzuli képviseletek székhelyei: Új-Delhi (India) (konzulátus). Tiszteletbeli konzul által vezetett konzuli képviselet működik az alábbi városban: Colombo.

A Sri Lanka Demokratikus Szocialista Köztársaság képviseletének székhelye: Bécs (Ausztria) (nagykövetség). (BK–SJ)

Svájci Államszövetség

Területe: 41 285 km².

Lakosainak száma: 8 619 259 fő (becsült adat).

Nemzeti ünnep: augusztus 1., a Svájci Államszövetség megalakításának évfordulója.

A diplomáciai kapcsolat felvételének éve: 1918.

A diplomáciai kapcsolat szintje: követ.

A diplomáciai kapcsolat ismételt felvétele: 1946.

A diplomáciai kapcsolat nagyköveti szintre emelése: 1963.

Magyarország nagykövete 1990-től: Ódor László 1990–1994, Gresznáryk Pál 1994–1999, Schmitt Pál 1999–2002, Pröhle Gergely 2003–2005, Boros Jenő 2005–2008, Nagy Erzsébet 2008–2013, Nagy István 2013–2020, Czukor József 2021–.

A magyar nagykövetség székhelye: Bern.

A magyar konzuli képviseletek székhelyei: Bern (konzulátus), Genf (konzulátus). Tiszteletbeli konzul által vezetett konzuli képviselet működik az alábbi városokban: Zug (főkonzul és konzul), Zürich (főkonzul), Lugano (konzul).

A Svájci Államszövetség képviseletének székhelye Magyarországon: Budapest (nagykövetség).

Svájc és Magyarország kapcsolatai állami manifesztációjuk előtti időből, 1291, illetve 1001 előttről erednek. A múlt homályából a Rhone folyótól a déli alpesi vonulatba kies, szirtok közt magasba feltörő völgy, a Val d’Anniviers az első jel: legendák szerint hunok alapították öt falvát. Legendák kettős tükrében áll a második találkozás is, a kalandozó magyarok bázeli (917) és szentgalleni (965) megjelenése („szentgalleni kaland”). A korabeli svájci krónikás, Ekkehart azonban véres eseményként számol be róla, melynek áldozata is volt: Wiborada, az apáca, akit a magyarok meggyilkoltak. Ő Svájc szentje. A bázeli pusztítást jó száz éve emléktábla őrzi, melynek eredeti „barbár magyarok” megjelölését 1956 után „barbárok”-ra változtatták a magyar forradalom előtt tisztelgő svájciak. Történelmünk következő kapcsolódása a Habsburgok történetéhez igazodik. Habichtsburg ma omladozó Héjavarából indult az egykori grófi család karrierje, mely keletre vezetett. A morvamezei csata (1278) következtében, magyar segítséggel (IV. László) kerültek az Aargau kantonbeli Habsburgok a későbbi Österreich uralkodói székébe, majd lettek évszázadokon át a német-római császári trón birtokosai. Az Árpád-ház kihalása is Svájchoz kötődik. Az országalapító magyar dinasztia utolsó tagja, III. Endre leánya, Erzsébet a ma Winterthurhoz tartozó tössi-königsfeldeni zárdában halt meg (1336). Nevelőanyjának, Ágnesnek apja Habsburg I. Albrecht volt. Emlékét a tössi kápolna őrzi. A következő nagy kapcsolati eszme kor a reformáció volt. A katolikus Magyar Királyság nyugati oldalán a német országokban s a svájci kantonok nyugodt békéjében letek szellemi otthonra, tanulási lehetőségre a protestantizmusra ébredő magyarok. Ők már helvét hitvallású – svájci

gyökerű – evangélikusok, reformátusok lettek. Genfből, Kálvin köréből és Zürichből, Bazelből, Bernből Zwingli és Bullinger aurájából hozták haza a hitújítás eszméit, s bennük a teológiai rendszerbe beleszővődő demokratikus gyakorlatot, a döntő presbitériummal és a végrehajtó lelkésszel élő döntéshozói módszert, nagytársadalmi szinten a parlamentet és a kormányt. Erdély hosszú ideig volt kelet Svájc.

A szabadságra törekvő Magyarországon Svájc nemzeti érzelemmel töltött református hite és egyháza révén folyvást jelen volt. Svájc a francia forradalom hatásának ellenszegülve a nyelvi kérdés fölé emelte a demokrácia eszményeit, és a katolikus és a protestáns kantonok között fellobbanó ún. Sonderbundskrieg (1847) óta a harc helyébe a megértésen nyugvó megegyezést helyezte (Konkordanzdemokratie). Az elv következménye, hogy bármely kérdést illető döntésben minden érintett hozzájárulását be kell kérni, így lelassul a döntési folyamat (Vernehmlassungsverfahren). Nem véletlen, hogy az 1848–49-es magyar szabadságharc segélykérésére a svájci pozitív döntés már csak a világosi fegyverletétel után született meg.

A svájci veretű magyar kiegészítés (1867) utáni évtizedekben svájci polgárok tízezrei vándoroltak át a Doppelmonarchie robbanó fejlődésű magyar felébe. Sörgyártás, cukrászat, gépipar virágozott fel tőle, ekkor áramlott be igazán a svájci polgári életvitel, a Konkordanzdemokratie Magyarországra. Ez a társadalmi-szellemi svájci hatás fennmaradt a XX. század borzalmi közben is. Az első világháború után megalakult a Helvétia–Hungária Társaság, melynek révén sok ezer magyar gyermeket fogadtak hónapokra magukhoz svájci családok. A gyermekek egy év után hazatértek, de magukba szívták a svájci életvitel

tapasztalatát. Egy példaként a magyar orvostudomány kivételes tehetsége, az MTA későbbi elnöke, Szentágothai János így töltött gyermekként egy évet Svájcban, később svájci feleséget hozott magának, svájci polgári létet példázó családot plántált magyar földbe. A második világháború után is így segítette Magyarországon a békéjét megőrző Svájc, és 1956 után is 12 ezer fiatal magyar menekültet fogadott be. Ez az eszményített humándiplomáciai tett Svájcnak is javára vált, hiszen csak a zürichi Műszaki Egyetemen (az ETH-n) 16 magyar professzor működött 1990 körül. Svájc örömmel fogadta az új szellemű magyar követség kiállítását a fennállásának 700. évfordulóját ünneplő Eidgenossenschaftban. A magyar–svájci kapcsolatokat bemutató kiállításnak kétélű címe volt: Dank der Schweiz. Köszönet Svájcnak, avagy Svájc köszönete?

Svájc a kádári Magyarországgal semmiféle magas szintű politikai kapcsolatot nem tartott fenn. A magyar követség autóinak rendszáma „56” volt. René Felber külügyminiszter 1990 júniusában, az Antall-kormány megalakulásakor tett hivatalos látogatása volt a váltás jele. 1990 októberében az Antall-kormány Bernbe érkező nagykövetét Felber külügyminiszter két hírral fogadta: eltörölték a vízumkényszert, és lehetővé tették a kettős állampolgárságot.

Svájc külön gazdaságerősítő és társadalomújító, demokráciánövelő segélyprogrammal sietett azonnal a rendszerváltozás utáni Magyarország segítségére (Ostkredit). Franz Blankart külgazdasági államtitkár 1992-ben felajánlotta az Európai Gazdasági Térségbe (EWR) való magyar belépés támogatását. Svájc az 1996-ra tervezett magyarországi világkiállításra általános támogatást ajánlott, s ajándékként a Dunára egy Megértés hídja nevű gyalo-

goshidat, a Balatonfelvidékre egy 30 km hosszú Svájci Tanösvény (Schweizerpfad) létrehozását ajánlott fel. A kezdeti kapcsolat élénksége ezután alábbhagyott, a gazdasági-befektetési kapcsolatok intenzívítésán túl szinte kivételesen csak az európai uniós kötelezettségek teljesítésére szorítkozik („svájci alap”). (ÓL)

Svéd Királyság

Területe: 528.447 km².

Lakosainak száma: 10.343.403 fő (becsült adat).

Nemzeti ünnep: június 6.

A diplomáciai kapcsolat felvételének éve: 1920.

A diplomáciai kapcsolat szintje: követ.

A diplomáciai kapcsolat ismételt felvétele: 1945.

A diplomáciai kapcsolat nagyköveti szintre emelése: 1964.

Magyarország nagykövete 1990-től: Hajdú József 1989–1991, Hajdú András 1991–1992, Deseő László 1992–1996, Mohácsi István 1996–2000, Szőke László 2000–2005, Iklódy Gábor 2005–2009, Szentiványi Gábor 2009–2013, Makkay Lilla 2013–2017, Müller Adrien 2017–.

A magyar nagykövetség székhelye: Stockholm.

A magyar konzuli képviseletek székhelyei: Stockholm (konzulátus). Tiszteletbeli konzul által vezetett konzuli képviselet működik az alábbi városban: Göteborg.

A Svéd Királyság képviseletének székhelye: Budapest (nagykövetség).

Svédország – az északi országokkal együtt – 1920. november 12-én ismerte el a Magyar Királyságot, s az első magyar követ 1921 májusában kezdhette meg működését Stockholmban. A budapesti svéd követség a második világháború legutolsó szakaszáig aktívan működött Budapesten,

és a kapcsolatok háború utáni újrafelvétele is hamar megtörtént.

Magyarország és Svédország között a középkortól volt kapcsolat, a legszorosabb együttműködésre azonban az erdélyi fejedelmek és a svéd uralkodók között a XVII. században a protestantizmus védelmében, valamint dinasztikus célok érdekében folytatott háborúkban került sor, és a poltavai csatavesztés után II. Rákóczi Ferenc szabadságharcához csatlakozó és az 1710. januári romhányi csatában életüket vesztő svéd zsoldosok emlékét is őrzi a közös emlékezet. A XIX. század végére élénkült meg a tudományos és a kulturális kapcsolat, a két ország közötti együttműködés azonban igazán az első világháborút követően mélyült el. A háború után Svédország több ezer – köztük számos magyar – gyereket fogadott táplálásra, orvosi kezelésre a sokat szenvedett országokból.

A stockholmi magyar követség sajtóattaséja, Leffler Béla kezdeményezésére 1929-ben megalakult a Magyar Társaság, majd 1930-ban a Stockholmi Főiskola – később Egyetem – Magyar Intézete, amely a kétoldalú kulturális kapcsolatok egyik bázisa lett. 1942–1944 között a magyar állam által működtetett Magyar Kulturális Intézet folytatott népszerűsítő tevékenységet és adott ki magyar vonatkozású könyveket Stockholmban. Jelenleg Svédországban az Uppsalai Egyetemen van lehetőség →*hungarológiát* tanulni, Magyarországon pedig az ELTE Bölcsészettudományi Karának Skandináv Nyelvek és Irodalmak Tanszékén folyik az 1970-es évek óta a svéd nyelvvel és irodalommal kapcsolatos oktatás és kutatás.

Svédország már az 1930-as években is egyik célpontja volt a magyar emigrációnak, majd a háború végén a felszabaduló koncentrációs táborokból Folke Berna-

dotte „fehér autóbusszaival” kimenekített magyarországi zsidókkal, 1946–1947-ben pedig mezőgazdasági, erdészeti munkára érkező bevándorlókkal gyarapodott a svédországi magyar közösség. 1944 nyarától, az amerikai War Refugee Board kezdeményezésére, a budapesti svéd követségen Raoul Wallenberg humanitárius atyasa – 1945. január 17-i, szovjetek általi elhurcolásáig – szervezett mentőakciókat. Ennek során a Svéd Vöröskereszt megbízásából Budapesten dolgozó Nina és Valdemar Langlet-vel, valamint a többi semleges ország és a Szentszék képviselével is együttműködve tízezernél több fenyegetett zsidó személyt juttatott svéd menlevélhez, illetve szervezte védelmüket a gettóban. Az 1956. évi forradalom és szabadságharc eltiprását követően 8000 magyar állampolgár kapott menedékjogot és telepedett le Svédországban. A svédországi magyar emigráció egyesületei 1974-ben a máig működő Svédországi Magyarok Országos Szövetségébe (SMOSZ) tömörültek. A magyar bevándorlók csoportja a következő évtizedekben tovább bővült, majd az 1980-as években az Erdélyből, a Vajdaságból s kisebb mértékben a Csehszlovákiából érkező, menedékkérő magyarokkal gyarapodott. Jelenleg az EU-n belüli szabad munkaerő-áramlás keretében érkeznek magyarok az északi országba, ahol 16 480 magyarországi születésű lakost tartanak nyilván.

A svéd gazdasági szereplők (pl. Ericsson, SKF) a XX. század első fele óta vannak jelen Magyarországon, a második világháború után pedig már 1946-ban kereskedelmi megállapodást kötött a két állam. Az 1956. évi forradalom és az azt követő megtorlás hatására visszaesett a hivatalos kapcsolatépítés, az 1960-as években az európai politikában teret nyerő enyhülés azonban elő-

segítette az újabb közeledést. Az 1970-es évek közepétől megélenkült politikai dialógust az 1980-as években magas – miniszterelnöki – szintű látogatások követték, amelyek nyomában erősödött a gazdasági szereplők közötti együttműködés, és sokasodtak a svéd segélyszervezet, a SIDA által finanszírozott modernizációs projektek. 1990-re már több svéd–magyar vegyesvállalat (IKEA, TetraPak, ABB, Skanska, Volvo stb.) működött Magyarországon, Svédország a 4. legjelentősebb befektetővé vált, a beruházások a következő években tovább bővültek. A svéd vállalatok jelenleg 134 magyarországi leányvállalattal rendelkeznek – a gyártás és a kutatás-fejlesztés terén egyaránt –, amelyek 18 400 főt alkalmaznak, és 2019-ben kb. 1 milliárd euró értékben exportáltak termékeket Magyarországról. A két ország közötti kereskedelem összértéke 2019-ben 2,2 milliárd euró volt, amelyből a Svédországba irányuló magyar export 1,6 milliárd eurót tett ki.

Svédország számottevő támogatást nyújtott a kelet-közép-európai országok – köztük Magyarország – demokratikus átalakulásához, és a rendszerváltást követően megélenkült a legmagasabb szintű kapcsolatépítés. 1992-ben és 1995-ben államfői vizitre és viszontlátogatásra került sor Budapesten és Stockholmban. A két ország közötti bizalmi kapcsolatot erősítő lépés volt, hogy 2001-ben a magyar kormány svéd – JAS Gripen – vadászrepülőgépek bérléséről hozott döntést, amely szerződés – a meghosszabbítását követően – 2026-ig van hatályban.

Az EU mellett a magyar–svéd együttműködés egyik nemzetközi, regionális terepe az észak-európai, a balti (Nordic-Baltic) és a visegrádi országokat tömörítő NB8-V4 fórum, ahol az érintett országok külügyminiszterei időről időre megvitadják a

kölcsönös érdeklődésre számot tartó nemzetközi kérdéseket. A magas szintű egyeztetések folyamatosak, az utóbbi években emellett számos vita is jellemezte a két ország közötti párbeszédet. (ML)

Szamoai Független Állam

Területe: 2 831 km².

Lakosainak száma: 203 774 fő (becsült adat).

Nemzeti ünnep: június 1.

A diplomáciai kapcsolat felvételének éve: 2011.

A diplomáciai kapcsolat szintje: nagykövet.

A magyar nagykövetség székhelye: Wellington (Új-Zéland).

A magyar konzuli képviselet székhelyei: Wellington (Új-Zéland) (konzulátus).

A Szamoai Független Állam képviseletének székhelye: – (BK–SJ)

Szaúd-arábiai Királyság

Területe: 2 149 690 km².

Lakosainak száma: 34 173 498 fő (becsült adat).

Nemzeti ünnep: szeptember 23.

A diplomáciai kapcsolat felvételének éve: 1995.

A diplomáciai kapcsolat szintje: nagykövet.

Magyarország nagykövete 1995-től: Varga Tamás 1996–2001, Mihályi Géza 2001–2003, Tölly István 2004–2007, Fodor László 2007–2010, Kállay Miklós 2011–2014, Csillag Ferenc 2014–2018, Selmeci Balázs 2019–.

A magyar nagykövetség székhelye: Rijád.

A magyar konzuli képviseletek székhelyei: Rijád (konzulátus). Tiszteletbeli konzul által vezetett konzuli képviselet működik az alábbi városban: Damman (2018-tól).

A Szaúd-arábiai Királyság képviseletének székhelye: Budapest (nagykövetség).

Magyarok csak szórványosan jártak a mai Szaúd-Arábia területén a →*diplomáciai*

kapcsolatok felvétele előtti időszakban. Közülük kiemelkedik Germanus Gyula orientalista, aki 1935-ben – első európai, nem muszlim utazóként – jutott el Mekkába. A hidegháború időszaka gátat szabott a kapcsolatok fejlődésének, mivel Szaúd-Arábia – az USA egyik kulcsfontosságú regionális szövetségeseiként – távolságtartással viszonyult a keleti tömb államaihoz. A sportkapcsolatok azonban így is fejlődni tudtak. Puskás Ferenc 1975–1976-ban a szaúdi nemzeti válogatott edzője volt. Magyarország és Szaúd-Arábia 1995. április 18-án vette fel a diplomáciai kapcsolatokat nagykövetségi szinten. A nagykövetség 1996. április 25-én nyílt meg.

A szerződéses kapcsolatok rendezettek, nincsenek nyitott kérdések. A magyar-szaúdi együttműködés egyértelműen felszálló ágban van, amit – a magas szintű kapcsolattartás intenzívebbé válása mellett – a gazdasági-üzleti kontaktusok előtérbe kerülése is jelez, például vízügyi területen, a vízügyi együttműködésről szóló szándéknyilatkozat aláírása →*Szijjártó Péter* külgazdasági és külügyminiszter 2020. október 21-én tett szaúd-arábiai látogatása során. Orbán Viktor miniszterelnök 2001-ben, 2011-ben, majd 2014-ben tett hivatalos látogatást Rijádban. Kovács László 1996-ban látogatott Szaúd-Arábiába első magyar miniszterként a diplomáciai kapcsolatok felvétele után, majd →*Martonyi János* a miniszterelnök kíséretében 2011-ben, illetve 2012-ben, hogy kifejezze részvétét a magyar kormány nevében az új trónörökösnek Najef bin Abdel-Aziz trónörökös halála miatt. Szijjártó Péter külgazdasági és külügyminiszter 2018. február 13-án az ISIL/Da'esh elleni nemzetközi koalíció kuvaiti miniszteri értekezletének margóján folytatott megbeszélést Ádel al-Dzsubeir külügyminisz-

terrel. Al-Dzsubeir külügyi államminiszterként 2020. január 24-én látogatott Budapestre, ahol tárgyalta Szijjártó Péterrel, és fogadta Jakab István, az Országgyűlés alelnöke is. Szijjártó Péter 2020. október 21-én Fejszál bin Farhán herceg, szaúdi külügyminiszter meghívására tett látogatást Szaúd-Arábiában. A magyar-szaúdi együttműködés kifejezetten jó a nemzetközi szervezetekben, gyakori egymás jelöltjeinek kölcsönös támogatása.

A gazdasági együttműködés szerepe folyamatosan növekedett a magyar-szaúdi kapcsolatokban a 2010 óta eltelt időszakban. Fontos jelzés volt, hogy Rijádban rendezték meg 2014. március 23–25. között a II. Magyar-Arab Üzleti Fórumot, amelyet Orbán Viktor miniszterelnök nyitott meg. 2019-ben Szaúd-Arábia Magyarország 60. kereskedelmi partnere volt. A magyar exportban az 51., az importban a 72. helyet foglalta el.

A kulturális kapcsolatok alapja a 2003-ban aláírt kétoldalú Oktatási, Tudományos és Kulturális Egyezmény. A szaúdi diákok nagy számban tanulnak évek óta a magyar egyetemeken önköltséges alapon, főleg orvosi karokon. (KP)

Szenegáli Köztársaság

Területe: 196 722 km².

Lakosainak száma: 15 736 368 fő (becsült adat).

Nemzeti ünnep: április 4., a függetlenség napja.

A diplomáciai kapcsolat felvételének éve: 1968.

A diplomáciai kapcsolat szintje: nagykövet.

A magyar nagykövetség székhelye: Accra (Ghána).

A magyar konzuli képviseletek székhelye: Accra (Ghána) (konzulátus).

A Szenegáli Köztársaság képviseleteinek székhelye: – (BK-SJ)

Szerb Köztársaság

Területe: 77 474 km².

Lakosainak száma: 7 012 165 fő (becsült adat).

Állami ünnep: február 15. az Államiság napja.

A diplomáciai kapcsolat felvételének éve: 1919.

A diplomáciai kapcsolat szintje: követ.

Az ország Szerb-Horvát-Szlóven Királyság néven alakult meg. 1929-től Jugoszláv Királyság, majd 1945-től Jugoszláv Föderatív Népköztársaság, 1963-tól 1992-ig Jugoszláv Szocialista Szövetségi Köztársaság néven foglalta magába a Balkán-félszigetet nagy részét. 1992 és 2003 között Jugoszláv Szövetségi Köztársaság, 2003-tól 2006-ig Szerbia és Montenegró Államszövetség volt az ország hivatalos neve. 2006-tól a ~ és Magyarország közötti diplomáciai kapcsolatról beszélünk.

A diplomáciai kapcsolat ismételt felvétele: 1946.

A diplomáciai kapcsolat nagykövetségi szintre emelése: 1956.

Magyarország nagykövete 1990-től: Tóth János 1996–2001, Pandur József 2001–2005, Papp Sándor 2005–2009, Varga Imre 2009–2010, Nikowitz Oszkár 2010–2014, Pintér Attila 2014–.

A magyar nagykövetség székhelye: Belgrád.

A magyar konzuli képviseletek székhelyei: Belgrád (konzulátus), Szabadka (főkonzulátus). Tiszteletbeli konzul által vezetett konzuli képviselet működik az alábbi városokban: Belgrád, Kragujevac, Niš.

Magyar kulturális intézet: Collegium Hungaricum Belgrád.

A Szerb Köztársaság képviseleteinek székhelyei Magyarországon: Budapest (nagykövetség), Szeged (tiszteletbeli konzuli képviselet).

A szerbek története olyan szorosan kötődik Magyarországhoz, hogy nem túlzás évezredek közös történeleméről beszélni. A középkorban létrejött (Bizánctól elszakadt) önálló Szerb Fejedelemség, majd Királyság szoros, dinasztikus házasságokkal is erősített kapcsolatban állt a Magyar Királysággal. A XII–XIV. században virágkorát és legnagyobb kiterjedését élő szerb állam emlékéből fakad az is, hogy Szerbia magát a Balkán centrumának tartja. Az 1389. évi rigómezei csatavesztés után azonban a szerbek oszmán uralom alá kerültek, ettől kezdve több hullámban nagy számban települtek át Magyarországra. Az osztrák–török és orosz–török háborúk hullámzásai után 1878 és 1882 között jött létre az újabb független Szerb Királyság. (Közben 1848–1849-ben a szerbek a magyar forradalom és szabadságharc mellett és ellen is harcoltak a független Vajdaság és Szerbia reményében.) A magyar–szerb viszony végzetes megromlásához vezetett Bosznia-Hercegovina osztrák–magyar elfoglalása (1876). 1914-ben a boszniai Sarajevóban Gavrilo Princip szerb merénylő agyonlőtte Ferenc Ferdinánd osztrák–magyar trónörökösöt, mire a Monarchia megtámadta Szerbiát. Az első világháborúban – s előtte a balkáni háborúban – győztes Szerbia 1918 végén Horvátországgal és Szlovéniával egyesülve létrehozta a délszláv királyságot, amelyhez a trianoni békeszerződés a Vajdaságot is hozzácsatolta. A magyarellenes kisantanthoz tartozó Szerbia és a területi revízióra törekvő Magyarország viszonya ellenséges volt, közben Belgrád erőszakosan, betelepítésekkel szerb többséget hozott létre a Vajdaságban. Az első magyar követ 1919 végétől dolgozott Belgrádban. A múlt század harmincas éveiben a kapcsolatok kissé javultak, 1940-ben rövid életű „örök barátsági

egyezményt” is aláírtak, de egy évvel később Adolf Hitler megtámadta Jugoszláviát, az ország felbomlott, a magyar hadsereg bevonult a Vajdaságba. Az 1942-ben a magyar csendőrök által szerbek és zsidók ellen elkövetett újvidéki vérengzést 1944–1945 telén a jugoszláv hadsereg magyarok és németek ellen elkövetett tömeggyilkosságokkal torolta meg, több magyarlakta települést kollektív bűnösként bélyegeztek meg.

A szocialista diktatúrák idején az 1947-től követi szintű diplomáciai kapcsolat 1949-től ismét szembenállássá fajult Tito és Sztálin konfliktusa miatt. 1953-ig követ sem volt a képviseltek élén. 1956 októberétől nagyköveti szintű a diplomáciai kapcsolat, és 1988-ig kiegyensúlyozott volt a viszony, a vajdasági magyarság helyzete is alapvetően kedvező. Az 1989-es rendszerváltozások közben és után zajlott Jugoszlávia véres felbomlása, Slobodan Milošević agresszív, nagyszerb nacionalista politikája elől ismét sok vajdasági magyar és szerb menekült Magyarországra. 1999-ben a →*NATO* a magyar légtér és a taszári bázis felhasználásával is bombázta Szerbiát Milošević koszovói népirtása miatt. Ekkor már zajlott a Szegedi Folyamat keretében a szerbiai demokratikus erők felkészítése. Ezek győzelmével 2001-ben kezdődött a baráti fordulat, ekkor nyílt meg a szabadkai magyar főkonzulátus. Később a magyarok elleni atrocitások és a független Koszovó magyar elismerése miatt (2008) ismét megromlott a viszony. 2013-ban azonban megtörtént a vérengzésekért a kölcsönös bocsánatkérés, a kollektív bűnösség eltörlése.

Jelenleg a kapcsolatok történelmi csúcsponton vannak, bizalmi érdekközösségű partnerségben. Magyarország erőteljesen támogatja Szerbia uniós csatlakozási tö-

rekvéseit is. A vajdasági magyarság autonómiát élvez, része a hatalomnak, és erőteljes anyagi támogatást is kap Magyarországtól. Sok vajdasági magyar és szerb felvette a magyar állampolgárságot. A gazdasági, kereskedelmi és befektetési kapcsolatok dinamikusan bővülnek, ezeket külön magyar kormányzati forrás támogatja. Jelentős az energetikai és infrastrukturális összeköttetés (autópálya, határ menti közút, vasút, áramvezeték), épül a Budapest–Belgrád gyorsvasút és a Balkáni Áramlat gázvezetékhez való magyar csatlakozás. A több évszázados, erős kulturális kölcsönhatás virágzik, a kisebbségközi kapcsolatok is intézményesen, szerződéses keretekben, szabadon fejlődnek. A migrációs nyomással szemben Magyarország 2015-ben a magyar–szerb határ teljes hosszában négy méter magas kerítést emelt.

A nyugat-balkáni magyar külkereskedelem 65,6%-a Szerbiával valósul meg. A Magyarország és Szerbia közötti külkereskedelmi kapcsolatok az elmúlt években dinamikusan fejlődtek. A kétoldalú áruforgalom értéke 2014 és 2019 között 50,3%-kal, 872,5 millió euróval emelkedett. 2020-ban a járvány ellenére tovább erősödtek a magyar–szerb kereskedelmi kapcsolatok. Szerbia a külföldre irányuló magyar tőkekihelyezések egyik kiemelt célországa, 2019-ben Magyarországról közel félmilliárd (472,3 millió) euró befektetés érkezett az országba. Hazánk (Hollandia és Oroszország után) a 3. legjelentősebb befektető volt Szerbiában. Az OTP és a MOL 2019. évi beruházásainak eredményeképpen az OTP Bank Szerbia második legjelentősebb bankja lett, a MOL Csoport leányvállalata, a MOL Szerbia üzemanyag raktározási és logisztikai depóközpontot nyitott Karlócán (Sremski Karlovci), amely a vállalat

eddig legnagyobb egyedi beruházása volt az országban.

A Nyugat-Balkán a magyar befektetésösztönzést célzó támogatási program fókuszterülete. 2019 őszén indult el a Nyugat-Balkán Beruházási Támogatás, amely hazai vállalatok támogatásán keresztül nyújt forrást célországi leány-, vagy vegyesvállalatok beruházásaihoz. 2020-tól Külpiaci Növekedési Támogatás indult, amely magyar vállalkozások külföldi beruházásaihoz nyújt vissza nem térítendő támogatást globális lefedettséggel. 2019-ben a papírgyártással foglalkozó szerb Drenik doo kezdett kormányzati támogatással jelentős kapacitásbővítő beruházásba Szolnokon, amelynek köszönhetően 110 új munkahely jött létre. A Magyar Exportfejlesztési Ügynökség (HEPA), a Közép-európai Gazdaságfejlesztési Hálózat Nonprofit Kft. (CED), valamint a Magyar Export-Import Bank Zrt. és a Magyar Exporthitel Biztosító Zrt. (EXIM) is képvisellel rendelkezik az országban. A regionális irodák célja a magyar termékek exportjának támogatása, illetve a szerbiai befektetési lehetőségek feltérképezése, magyar befektetések támogatása, illetve az ehhez szükséges finanszírozás biztosítása. A →*Stipendium Hungaricum* program keretében jelenleg 55 szerb hallgató tanul Magyarországon. (FO)

Szingapúri Köztársaság

Területe: 726 km².

Lakosainak száma: 5 685 800 fő (2020).

Nemzeti ünnep: augusztus 9.

A diplomáciai kapcsolat felvételének éve: 1970.

A diplomáciai kapcsolat szintje: követ.

A diplomáciai kapcsolat nagykövetségi szintre emelése: 1986.

Magyarország nagykövete 1990-től: Navovszky György 2001–2005, Mag-

da Tamás 2005–2009, Somogyi Ferenc 2009–2011, Faragó Csaba 2011–2016, Szerdahelyi István 2016–.

A magyar nagykövetség székhelye: Szingapúr.

A magyar konzuli képviselet székhelye: Szingapúr (konzulátus).

A Szingapúri Köztársaság képviseletének székhelye: Szingapúr (utazó nagykövet).

A Maláj-félsziget déli csúcánál, a stratégiai jelentőségű Malaka-szorosban elhelyezkedő sziget a Brit Birodalom délkelet-ázsiai hídfőállása volt. Az 1965. augusztus 9. óta független, önálló Szingapúr három évtized alatt a térség leggazdagabb és legfejlettebb államává fejlődött. A világ második legforgalmasabb kikötőjén a globális teherhajó-forgalom 40%-a halad át. Földrajzi fekvése és nyitott gazdasága miatt a multinacionális vállalatok, start-upok regionális kereskedelmi és pénzügyi központja.

Magyarország és a ~ között a diplomáciai kapcsolatok felvétele 1970. augusztus 24-én történt meg. Az 1968–1972 között működő kereskedelmi képviselet 1984-ben nyílt meg újra. A misszió 1997-ben emelkedett nagykövetségi rangra, az utazó nagykövetet 2001-ben váltotta az első rezidens nagykövet. A nagykövetséget 2008-ban külgazdasági irodával bővítették. A külgazdasági iroda a kétoldalú gazdasági kapcsolatok fejlesztése mellett regionális gazdaságdiplomáciai feladatot is ellátott (Indonézia, Malajzia, Fülöp-szigetek). Szingapúr magyarországi képviseletét 1992 óta utazó nagykövet látja el. A ~ Budapesten konzulátust működtet, a tiszteletbeli főkonzul 2000 óta Tóth József.

A szerződéses keret rendezett, nincsenek nyitott vagy vitás kérdések. 1990 után számos kormány- és tárcaközi szerződés kötött. Megállapodás született a vízum-

mentességről (1994, 2000, 2004), a beruházásosztónzésről és beruházásvédelemről (1997), a kettős adóztatás elkerüléséről (1997), a gazdasági (2007), a légitársasági (2017), az oktatási (2017), valamint a békés célokat szolgáló úrtevékenységekben való együttműködésről (2020). Ezek mellett, uniós tagországgént a kapcsolatunkat alapvetően keretbe foglalja a Partnerségi és Együttműködési Megállapodás (2013), valamint az →*Európai Unió* és Szingapúr között kötött három megállapodás a partnerségről és az együttműködésről, a szabadkereskedelemtől, illetve a beruházásvédelemtől (2019). Mérföldkő a Magyar Nemzeti Bank és a Szingapúri Monetáris Hatóság (MAS) fintech együttműködési megállapodása (2020).

A bilaterális kapcsolatok 2001 után látványos fejlődésnek indultak, amit a rendszeres magas szintű látogatások is tanúsítanak. Államfőként Sellapan Ramathan Nathan (2005), Tony Tan Keng Yam (2013), miniszterelnöki szinten Goh Chok Tong (2001) és Lee Hsien Loong (2007), a parlament akkori elnökeként pedig a jelenlegi köztársasági elnök, Halimah Yacob (2015) tett hivatalos látogatást Magyarországon. Magyar részről Áder János államfő (2015), Gyurcsány Ferenc (2005), majd Orbán Viktor miniszterelnök (2017), Kövér László házelnök (2014), Németh Zsolt, az Országgyűlés Külügyi Bizottságának elnöke (2015), Martonyi János külügyminiszter (2011), →*Szijjártó Péter* külgazdasági és külügyminiszter (2015, 2020) látogatott Szingapúrba. A 2014. évi ASEM-csúcstalálkozón (Asia-Europe Meeting), Milánóban került sor Orbán Viktor és Lee Hsien Loong miniszterelnöki szintű egyeztetésére. Szijjártó Péter külügyminiszter több alkalommal (2016, 2017, 2018) folyta-

tott kétoldalú megbeszéléseket szingapúri kollégájával. Magyarország és Szingapúr egyaránt tagja a legjelentősebb nemzetközi szervezeteknek. Exportorientált, nyitott gazdaságú országgént, illetve regionális központként közös érdek a kereskedelem liberalizációja és a szellemi tulajdon védelme.

Szingapúr 2019-ben Magyarország 37., az \rightarrow ASEAN-országok közül az 1. kereskedelmi partnere volt. Regionális elosztóközpont révén az áruforgalomban elsődlegesen tranzitországgént jelenik meg. A külkereskedelmi egyenlegünk tartósan negatív (2019-ben a hiány 234 millió USD volt). A koronavírus-válság hatására 2020 első tíz hónapjában az import 15,4%-kal esett vissza (315,8 millió USD), miközben az export 1,9%-kal nőtt (173,9 millió USD), 2019 hasonló időszakával összevetve. A kivitel és a behozatal tekintetében a legnagyobb részesedéssel egyaránt a gyógyszerek és a gyógyszerészeti termékek, a műszaki cikkek, valamint a feldolgozott termékek bírnak. A kétoldalú együttműködés versenyképes és kiemelt területe a működőtöke-import, az élelmiszerexport, a fintech és a high-tech ágazat, valamint a légiirányítás és az űripar. (KR)

Szíriai Arab Köztársaság

Területe: 185 180 km².

Lakosainak száma: 17 500 000 fő (becsült adat).

Nemzeti ünnep: április 17., a függetlenség napja (1946).

A diplomáciai kapcsolat felvételének éve: 1954.

A diplomáciai kapcsolat szintje: követ.

A diplomáciai kapcsolat nagykövetségi szintre emelése: 1961.

Magyarország nagykövete 1990-től: Kádár László 1990–1995, Pereszlenyi Zoltán 1995–2000, Bokor Balázs 2000–2005,

Medgyes Péter 2005–2009, Budai János 2009–2012.

A magyar nagykövetség székhelye: Damaszkusz (2012–2021 között felfüggesztette működését)

A magyar konzuli képviselők székhelyei: Bejrút (konzulátus). Tiszteletbeli konzul által vezetett konzuli képviselőlet működik az alábbi városokban: Aleppo (főkonzul), Lattakia (konzul).

A Szíriai Arab Köztársaság képviselőletének székhelye: Bécs (nagykövetség).

Szíría a hidegháború időszakában Magyarország kiemelt arab partnerei közé tartozott. Jelentős gazdasági együttműködés zajlott a két ország között, a magyar egyetemeken több száz szíriai diák szerzett diplomát, főleg mérnöki és orvosi karokon. Szoros katonai együttműködés is zajlott, elsősorban a hadmérnöki képzés, a védelmi elektronika, illetve a hagyományos fegyverek szállítása területén. A kapcsolatok a magyarországi rendszerváltással sem szakadtak meg. A MOL tevékenysége 1990-es évektől intenzív. Az „arab tavasz” eseményei kapcsán Magyarország 2012. december 15-én az ellenzéki Szíriai Nemzeti Koalíciót ismerte el a szír nép törvényes képviselőjének, és felszólította a Budapestten akkreditált szír diplomatakat az ország elhagyására, amire a szír fél hasonló választ adott. Ezzel a hivatalos, kétoldalú kapcsolatokat de facto felfüggesztették. 2020 januárjában ismét megnyílt a damaszkuszi képviselőlet \rightarrow üggyvivői szinten.

A \rightarrow diplomáciai kapcsolatok felvétele 1954. május 13-án történt meg követi szinten, amit 1961. október 12-én emeltek nagykövetségi szintre. Magyarország jelenleg Aleppóban és Lattakiában rendelkezik tiszteletbeli konzuli képviselőlettel. Az előbbi Ahmad Al-Chihabi vezeti 1994. feb-

ruár 19. óta, az utóbbit Malik Zein 2002. október 8. óta.

A magyar–szír szerződéses kapcsolatok fokozatosan épültek ki az 1960-as évektől. 1963-ban polgári légitársasági megállapodást, 1966-ban műszaki-tudományos együttműködési megállapodást, 1969-ben kulturális egyezményt, 1974-ben gazdasági együttműködési megállapodást írtunk alá kormányközi szinten. A kapcsolatok élénkülése indokoltá tette kormányközi szintű egészségügyi együttműködési megállapodás (1976), majd közúti fuvarozási megállapodás (1978) aláírását. Gazdasági kapcsolataink fejlődésének, illetve a magyar export felfutásának jelentős lökést adott az 1986-ban aláírt kormányközi hitelegyezmény, amelyet 1988-ban módosítottak. A konzuli kapcsolatokról szóló egyezmény aláírása 1988-ban volt. 2011-ben kormányközi gazdasági együttműködési megállapodást írtak alá.

A rendszerváltoztatás után a legmagasabb szintű együttműködés a két ország törvényhozó testületei között bontakozott ki: Szili Katalin, az Országgyűlés elnöke 2005. február 22–23-án tett hivatalos látogatást Szíriában. Tárgyalópartnere volt Mahmúd Aref al-Abras, a törvényhozási funkciót betöltő Népi Gyűlés elnöke, valamint találkozott Nadzsi el-Otari miniszterelnökkel, illetve Farúk as-Sará külügyminiszterrel, továbbá fogadta őt Bassar el-Aszad államfő is. 2000. január 25–28. között Abdul Kader Kaddúra szír parlamenti elnök tett látogatást Magyarországon. Tárgyalópartnere volt Áder János, az Országgyűlés elnöke. Megbeszélést folytatott Martonyi János külügyminiszterrel, valamint fogadta Göncz Árpád köztársasági elnök. Jeszenszky Géza külügyminiszter kétoldali megbeszélést folytatott Farúk as-Sará szír külügyminiszterrel New York-

ban, 1991 szeptemberében, az ENSZ Közgyűlés ülészakának margóján.

Magyarország és Szíria között 2012 decembere óta semmilyen együttműködés nem zajlik nemzetközi szervezetekben. Ugyanakkor a Hungary Helps program keretében 2017 és 2020 között összesen 10 támogatási és adományprojektet valósítottunk meg Szíria területén és a jelentős számú szíriai menekültet befogadó szomszédos országokban különböző helyi egyházi partnereken keresztül (például az Antiókhiai Szír Ortodox Egyház, Melkita Görögkatolikus Egyház). A támogatási és adományprojektek összértéke közel 3,6 milliárd forint, amelyekből Magyarország iskola építését, egészségügyi infrastruktúra felújítását finanszírozta, és támogatta a menekült családok hazatérését is. Magyarország 30,9 millió forinttal támogatta a keresztények ellen elkövetett népiirtás bizonyítékait összegyűjtő és feldolgozó Roads of Success szervezetet. A Kormány az Aleppói Melkita Görögkatolikus Érsekségen keresztül 620 millió forintos támogatást biztosított az üldözött szíriai keresztény közösségek számára.

2019-ben a Szíriába irányuló magyar export 150%-kal, 15 millió dollárra nőtt az előző évhez képest. Az import ugyanebben az időszakban 60%-kal, 0,08 millió dollárra csökkent.

Magyarország 2016-ban vonta be Szíriát a *→Stipendium Hungaricum* programba, kezdetben 100, később 250 főre emelt éves keretlétszámmal. A 2020–2021-es tanévben 3648 fő jelentkezett, akik közül 250 fő nyert ösztöndíjat. A Pázmány Péter Katolikus Egyetem régészeti expedíciója a kereszteslovagok által épített Margat erődjének felújítása mellett ásátásokat folytat, illetve helyreállítási és felújítási munkákat végez a szintén a keresztesek korából szár-

mazó Krak des Chevaliers lovagvárban, amely szerepel az →UNESCO világörökségi listáján is. Az Emberi Erőforrások Minisztériuma a Hungary Helps Ügynökségen keresztül 173 millió forint támogatást nyújt a régészeti munkákhoz. (KP)

Szlovák Köztársaság

Területe: 49 035 km².

Lakosainak száma: 5 440 602 fő (becsült adat).

Nemzeti ünnep: szeptember 1., az alkotmány napja (1992).

A diplomáciai kapcsolat felvételének éve: 1920 (Csehszlovákia).

A diplomáciai kapcsolat szintje: követ.

A diplomáciai kapcsolat ismételt felvétele: 1947 (Csehszlovákia).

A diplomáciai kapcsolat nagykövetségi szintre emelése: 1954 (Csehszlovákia). Magyarország 1993-ban vette fel a diplomáciai kapcsolatot a ~gal.

Magyarország nagykövete 1993-tól: Boros Jenő 1993–1998, Boros Miklós 1999–2002, Györffy Csaba 2002–2006 Heizer Antal 2006–2011, Balogh Csaba 2011–2014, Czibalmosné Molnár Éva 2014–2017, Pető Tibor 2017–.

A magyar nagykövetség székhelye: Pozsony.

A magyar konzuli képviseletek székhelyei: Pozsony (konzulátus), Kassa (főkonzulátus 2000), Besztercebánya (alkonzulátus, 2020). Tiszteletbeli konzul által vezetett konzuli képviselet működik az alábbi városban: Nyitra (2019).

Magyar kulturális intézet: Magyar Kulturális Intézet Pozsony.

A Szlovák Köztársaság képviseleteinek székhelyei Magyarországon: Budapest (nagykövetség), Békéscsaba (főkonzulátus, 2001).

Szlovákia mai területe a magyar államalapítástól az első világháború végéig a Ma-

gyar Királyság északi részét képezte, az országon belül külön politikai, közigazgatási egységként nem jelent meg. Szlovákia mai területén volt a magyar honfoglalás fontos eseménye, a 907-es pozsonyi csata. Mohács után 1536-tól 1783-ig Pozsony volt a Magyar Királyság fővárosa, 1563 és 1830 között koronázó város, a magyar országgyűlés helyszíne a XVII. századtól 1848-ig. Csehszlovákia 1918. október 28-i kiáltása után, a trianoni békeszerződéssel határozták meg az új ország Magyarországgal közös határait. Az első világháború után a csehszlovák állam a történelmi Cseh Királyság területein túl magába foglalta a Magyar Királyság északi részén található szlovák többségű megyék mellett a nagyszámú, többen élő magyarságot is (1921-ben Csehszlovákiában 1 967 870 szlovák (14,7%) és 745 431 magyar (5,6%) élt). A határok megvonásánál az önrendelkezés elvének figyelmen kívül hagyása és a kisebbségbe került magyarság helyzete súlyosan terhelte a két állam közötti viszonyt a két háború között. A magyar revíziós politika erre próbált választ találni. A magyar kisebbség túlnyomó többsége és az általuk lakott terület az 1938-as első bécsi döntéssel visszakerült Magyarországhoz, 1939–1945 között kb. 70 ezer magyar maradt a Szlovák Állam területén. A második világháborút követően a pozsonyi hídfő három településével a trianoni határoknál nagyobb terület került az újraalakult Csehszlovákiához az 1947-es párizsi békeszerződés értelmében. Az új állam a magyarokkal és németekkel szemben meghirdette a →*kollektív bűnösség* elvét, és jogfosztottá tette a magyarokat szülőföldjükön.

A Prágai Tavasz következtében 1969-től Csehszlovákia szövetségi állammá alakult át, majd 1992. december 31-vel megszűnt, és egyik utódállamaként létrejött az önál-

ló Szlovákia. Az állam szétesésének időpontjában magyar–szlovák viszonylatban a legjelentősebb nézeteltérés a szlovákiai magyarok helyzete, valamint a Gabčíkovo (Bős)-Nagymaros vízlépcsőrendszer építésének magyar részről való felfüggesztése, majd szlovák részről a Duna 1992 szeptemberében történt egyoldalú elterelése miatt alakult ki. Magyarország az első államok között, 1993. január 1-én ismerte el az önálló Szlovákiát.

Az első magyar konzulátus 1927. augusztus 16-án nyílt meg Pozsonyban. Vezetője Bartók László alkonzul volt. Az 1939. március 14-én létrejött első Szlovák Állammal Magyarország 1939. május 23-án vette fel a diplomáciai kapcsolatokat, 1939. augusztus 16-án kezdte meg munkáját a pozsonyi követség, amely 1945-ig működött. Szentmiklósi Szabó Györgyöt 1939. december 28-án nevezték ki követnek.

1946–1947-ben meghatalmazotti hivatal látta el a magyar állam képviselőt Pozsonyban, amely 1947. november 14-től főkonzulátusként működött. A Magyar Köztársaság Külügyminisztériuma 1992. december 27-én →*diplomáciai jegyzéket* adott át a csehszlovák szövetségi külügyminisztériumának, amelyben kinyilvánította az 1993. január 1-jével önállóvá váló Cseh Köztársaságnak, valamint ~nak a diplomáciai elismerését. Közölte, hogy a diplomáciai jegyzéket a két állammal való diplomáciai kapcsolatra vonatkozó megállapodás dokumentumának is tekintti, a pozsonyi főkonzulátus pedig nagykövetséggé alakul át.

Szlovákiával EU- és NATO-szövetségesként rendkívül szoros politikai, gazdasági és kulturális kapcsolatokat ápolunk. Sajátossága, hogy azonos, illetve közeli európai, gazdasági, regionális érdekeink mellett a leghosszabb közös határunk van, amely

mentén – több helyen többen – jelentős számú magyar közösség él (2011-ben 458 ezer fő, a lakosság 8,5%-a). A magyarországi szlovákság (önbevallás alapján 35 ezer fő 2011-ben) államalkotó nemzeti-ségként aktív közösségi életet él.

A kétoldalú kapcsolatok szempontjából alapvető az 1995. március 19-én aláírt jószomszédi kapcsolatokról és a baráti együttműködésről szóló szerződés (ún. Alapszerződés, 1997. évi XLIII. törvény). Az alapszerződés végrehajtását tizenkét vegyesbizottságból álló mechanizmus segíti (pl. gazdasági, határon átnyúló együttműködési, kisebbségi, közlekedési, környezetvédelmi). A kisebbségi vegyesbizottság keretében rendszeresen felmerültek azok a kérdések, amelyek a kisebbségben élő közösségeket, nemzetiségeket közvetlenül érintik és orvoslásra várnak. Ilyenek a nyelvhasználat, az oktatás, az asszimiláció, a közigazgatási felosztás, az állampolgárság, a parlamenti képviselet, a kollektív bűnösség (Beneš-dekrétumok) kérdése. A szlovákiai magyarság saját politikai képviselettel jelenleg nem rendelkezik, a magyarországi szlovákok nemzetiségi szószólójuk révén képviseltetik érdekeiket az Országgyűlésben.

A Bős-Nagymarosi vízlépcsőrendszer megvalósításáról és üzemeltetéséről szóló, 1977. szeptember 16-án aláírt szerződés magyar fél részéről történt felbontása, majd a szlovák fél által 1992. október 25-én a Duna elterelése komoly feszültséget okozott a két állam között, melyet a felek az 1993. április 7-i Külön Megállapodás alapján a hágai →*Nemzetközi Bíróság* elé terjesztették. A Nemzetközi Bíróság 1997. szeptember 25-i ítélete mindkét felet elmarasztalta és további tárgyalásokra szólította fel, melyek azóta is kormánybiztosi szinten folynak.

A szoros kapcsolatoknak megfelelően rendszeresek az államfői, parlamenti és kormányfői találkozók. Pozsonyban székel a Nemzetközi Visegrádi Alap (IVF), a visegrádi együttműködés fontos intézményesült eleme. A nyugat-balkáni bővítés terén Szlovákia adja az EU-térséggel foglalkozó különleges képviselőjét, e téren is fontos a két állam közötti együttműködés. Szlovákia Magyarország kiemelkedő kereskedelmi partnere, 2019-ben a 3. helyen volt, a teljes magyar külkereskedelemben részaránya 5%, az exportban a 2. (5%-kal), az importban a 7. helyen áll (5%-kal). 2019-ben a magyar import 5135 millió euró volt, az export 5724 millió euró, az áruforgalom 10 859 millió eurót tett ki. 2019-ben a magyar tőke kivétel szempontjából Szlovákia a 4. legfontosabb célország volt (2,5 mrd euróval).

Kiemelt jelentőséggel bírnak a két ország közötti infrastrukturális (Duna- és Ipoly-hidak, autópályák, Via-Carpatia, gyorsvasút) és energetikai összeköttetések (földgáz, villamosenergia).

A kulturális együttműködésben fontos szerepet játszik a Pozsonyi Magyar Intézet és a budapesti Szlovák Intézet. 2003-ban írták alá a kormányközi egyezményt a kulturális, oktatási, tudományos, sport- és ifjúsági együttműködésről (120/2005. (VI.28.) Korm. rendelet), 2002-ben írták alá a tudományos és technológiai együttműködésről szóló kormányközi egyezményt, 2003-ban a nemzeti kisebbségek kölcsönös oktatási és kulturális támogatásáról szóló megállapodást (44/2009. (III.4.) Korm. rendelet). (GyI)

Szlovén Köztársaság

Területe: 20 273 km².

Lakosainak száma: 2 102 678 fő (becsült adat).

Nemzeti ünnep: június 25. az államiság napja; december 26., a függetlenség napja.

A Szerb–Horvát–Szlovén Királysággal a diplomáciai kapcsolatok felvétele 1919. december 18-án történt meg. A két világháború közötti Belgrádban magyar követség (1941-ig), majd Szerbia német megszállása után magyar konzulátus működött. A második világháború után 1947. január 4-től követi szinten vezették a magyar belgrádi követséget, amelyet 1956. október 3-án emeltek nagykövetségi rangra.

A diplomáciai kapcsolat felvételének éve: 1992. *Magyarország nagykövete 1992-től:* Balogh István 1992–1996, Őszi István 1996–2000, Bagi Gábor 2000–2004, Czúkor József 2005–2009, Szentiványi István 2010–2015, Szilágyiné Bátorfi Edit 2015–2020, Dávid Andor 2020–.

A diplomáciai kapcsolat szintje: nagykövet.

A magyar nagykövetség székhelye: Ljubljana.

A magyar konzuli képviselők székhelyei: Ljubljana (konzulátus), Lendván 2014-től működik magyar konzuli iroda, 2016-tól főkonzulátus.

Magyar kulturális intézet: Magyar Kulturális Intézet Ljubljana.

A Szlovén Köztársaság képviselőinek székhelyei Magyarországon: Budapest (nagykövetség), Szentgotthárd (főkonzulátus 1998).

A magyar–szlovén diplomáciai kapcsolatok előzményeként a Szerb–Horvát–Szlovén Királyság első világháború utáni létrejöttétől beszélhetünk. Az újonnan létrejött délszláv államhoz, a mai Szlovénia területéhez a történelmi Magyar Királyságtól akkor került a Muraköz az ott élő magyar közösséggel. A mai Magyarországon a Rábavidéken laknak szlovének. A két közösség helyzete fontos része a kétoldalú kapcsolatoknak.

A Magyar Köztársaság 1992. január 16-án diplomáciai kapcsolatot létesített nagykövetségi szinten a ~gal, a ljubljanoi nagykövetség 1993. február 12-én nyílt meg.

EU- és NATO-szövetségesként, szomszédos államként szorosan együttműködünk. A kétoldalú együttműködés alapvető jogi keretét a 1992. december 1-én aláírt barátsági és együttműködési szerződés (alapszerződés, 1995. évi XLVI törvény), valamint a Magyar Köztársaságban élő szlovén nemzeti kisebbség és a ~ban élő magyar → *kisebbség* külön jogainak biztosításáról szóló, 1992. november 6-án aláírt egyezmény biztosítja. Az utóbbi alapján a felek kormányközi → *kisebbségi vegyesbizottság*ot működtetnek (1996. évi VI. törvény). Fontos dokumentum a kulturális, oktatási és tudományos együttműködésről szóló államközi egyezmény (1992.09.02., 10/1994. (VI.10.) Korm. rendelet).

A felső szintű kapcsolatok intenzívek, 2007 óta rendszeresek a magyar–szlovén közös kormányülések. A határon átnyúló együttműködés első kapcsolódási pontjai között volt Szlovénia (pl. az Alpok–Adria Munkaközösség révén). Számos regionális keretekben működünk együtt (pl. Közép-európai Kezdeményezés, Három Tenger Kezdeményezés, a Duna-védelmi egyezmény alapján létrejött nemzetközi szervezet).

Szlovénia Magyarország 19. kereskedelmi partnere volt 2019-ben, a magyar külkereskedelemben 1%-os részesedése volt 2702 millió euró áruforgalom mellett. A magyar exportban a 21. (1,1%, 1174 millió euró), az importban pedig a 18. (1527 millió euró) helyet foglalta el. Magyarország legfőbb exporttermékei: híradás-technikai, hangrögzítő és lejátszó készülékek, gyógyszerek, gyógyszerészeti termékek és közúti járművek. A legfőbb

magyar importtermékek: közúti járművek, kőolaj, kőolajtermékek és műanyag-alapanyag. Magyarország Szlovénia 8. legfontosabb export- (4,5%) és importpartnere (3,1%) volt 2019-ben.

2019-ben 647 ezer magyar állampolgár látogatott Szlovéniába, míg 37 ezer szlovén turista érkezett hazánkba. Magyarország a beutazásokat tekintve az 5., a vendégéjszakákat tekintve a 7. küldő relációja volt Szlovéniának.

2016 januárjától megkezdte működését a Magyar Kulturális Intézet Ljubljánában. Az oktatási, tudományos és kulturális együttműködési program és az ez alapján elkészített munkaterv szabja meg az alapvető tevékenységi keretet. 2019 szeptemberében magyar finanszírozással elkészült a magyar–szlovén nagyszótár, a szlovén–magyar nagyszótár elkészítése a szlovén állam anyagi támogatásának függvényében folytatódik. Szlovéniában két lektor segítségével Ljubljánában és Mariborban folyik magyar nyelvi oktatás.

Szlovéniában 6–8 ezer főre becsülhető a magyar nemzetiségűek száma, közülük kb. 5 ezren a Muravidéken élnek. Az alkotmány a muravidéki területen élő magyarságot őshonos nemzeti közösségként tartja számon, számukra széles körű, kollektív és egyéni kulturális, nyelvhasználati és önrendelkezési jogokat biztosít. A magyar közösségnek egy biztosított helye van a parlamentben. Magyarországon 2820 fő vallja magát szlovén nemzetiségűnek, iskolákat, rádiót és kulturális intézményt működtetnek a Rábavidéken. Nemzetiségi szószóló révén képviseltetik magukat az Országgyűlésben. A magyar kormány által biztosított Muravidék és a Rábavidéki Gazdaságfejlesztési Program célja a nemzetiségek, nemzeti közösségek által lakott régiók fejlesztése. (GyI)

Szomáli Köztársaság

Területe: 637 657 km².

Lakosainak száma: 11 757 124 fő (becsült adat).

Nemzeti ünnep: október 21.

A diplomáciai kapcsolat felvételének éve: 1960.

A diplomáciai kapcsolat szintje: nagykövet.

A magyar nagykövetség székhelye: –

A magyar konzuli képviselet székhelye: Nairobi (Kenya) (konzulátus).

A Szomáli Köztársaság képviseletének székhelye: – (BK–SJ)

Szudáni Köztársaság

Területe: 1 861 484 km².

Lakosainak száma: 45 651 556 fő (becsült adat).

Nemzeti ünnep: január 1., a függetlenség napja.

A diplomáciai kapcsolat felvételének éve: 1956.

A diplomáciai kapcsolat szintje: követ.

A diplomáciai kapcsolat nagykövetségi szintre emelése: 1966.

Magyarország nagykövete 1990-től: Pereszlenyi Zoltán 1989–1993 (Kairóból akkreditálva), Juhász Ernő 1993–1998 (Kairóból akkreditálva), Kádár László 1998–2003 szudáni megbízólevelét nem adta át, Pető Tibor 2003–2008 (Kairóból akkreditálva), Kveck Péter 2008–2020 (Kairóból akkreditálva), Kovács András Imre 2020– (Kairóból akkreditálva).

A magyar nagykövetség székhelye: Kairó (Egyiptom).

Magyarország Kairói Nagykövetségének Irodája: Kartúm (2018-tól).

A magyar konzuli képviseletek székhelyei: Kairó (Egyiptom) (konzulátus). Tiszteletbeli konzul által vezetett konzuli képviselet működik az alábbi városban: Kartúm.

A Szudáni Köztársaság képviseleteinek székhelye: Budapest (nagykövetség).

A magyar–szudáni együttműködés színterét a Szudán északi részén élő, ma mintegy húszeszes magyar népcsoport, akiknek ősei feltehetően a hódoltság korában kerültek a Kárpát-medencéből mai hazájukba. Bár nyelvükben, vallásukban és kultúrájukban azonosultak környezetükkel, magyarságtudatukat ma is őrzik. Első honfitársunkként gróf Almásy László járt Szudánban. A kapcsolatok intenzív szakasza az 1970-es évtized volt, amikor államfői és felsővezetői szinten több látogatás is zajlott mindkét irányban, illetve magyar vállalati jelenlét alakult ki az országban.

A →*diplomáciai kapcsolatok felvétele* 1956. március 7-én történt meg követi szinten, amelyet nagykövetségi szintre emeltek 1966. november 22-én. Magyarországot 1970 és 1984 között rezidens nagykövet képviselte Kartúmban. A Szudáni Magyar Kereskedőház 2015-ben nyílt meg Kartúmban, majd 2018-ban – a Magyar Nemzeti Kereskedőház átalakítása kapcsán – bezárt. 2018 októbere óta működik Kartúmban Magyarország kairói nagykövetségének irodája nem önálló képviseletként. 2012 óta magyar tiszteletbeli →*konzuli képviselet* működik Kartúmban Youssef Ahmed Elthai →*tiszteletbeli konzul* vezetésével.

A szerződéses kapcsolatok rendezettek, s jelentősen bővültek a 2010 utáni időszakban, elsősorban különböző szakpolitikai területen. A 2016. november 28–30-án zajló Budapesti Víz Világtalálkozón szándéknyilatkozatot írtak alá a vízgazdálkodás területén kialakítandó együttműködésről. 2017. december 4-én felsőoktatási és tudományos kutatási együttműködési szándéknyilatkozatot írtak alá.

A parlamenti kapcsolatok fontos eseménye volt Latorcai János, az Országgyűlés alelnökének és Abdelfatih Izz Alden Almansour, a szudáni Nemzetgyűlés elnökének genfi találkozója 2014 márciusában. Ali Ahmed Karti külügyminiszter 2010. november 11-én tárgyalt Budapesten. Martonyi János külügyminiszter 2012-ben viszonzta szudáni partnere látogatását, egyben megnyitotta Kartúmban a tiszteletbeli konzuli képviseletet, valamint találkozott a magyaráb népcsoport képviselőivel. Ibrahim Ghandur külügyminiszter 2017 októberében járt Budapesten, ekkor írták alá a kétoldalú gazdasági együttműködési megállapodást. → *Szijiártó Péter* külgazdasági és külügyminiszter 2016 szeptemberében és 2018 szeptemberében, az ENSZ Közgyűlés New York-i ülésének margóján tárgyalt szudáni partnerével.

Magyarország és Szudán jó együttműködést folytat nemzetközi fórumokon, gyakori egymás jelöltjeinek támogatása az ENSZ-ben és más nemzetközi szervezetekben.

2019-ben Szudán Magyarország 140. kereskedelmi partnere volt, a magyar exportban a 136., az importban a 164. helyet foglalta el.

Szudánnal felsőoktatási és tudományos kutatási együttműködési szándéknyilatkozatot írtak alá 2017. december 4-én, amelynek alapján szudáni diákok is igénybe vehetik a → *Stipendium Hungaricum* ösztöndíjprogramot. Magyarország kezdetben évente 20, 2018-tól 25 ösztöndíjat biztosít. Íjgyártó István kulturális és tudománydiplomáciáért felelős államtitkár megnyitotta 2017. március 7-én a Kartúmi Egyetemen a Magyar Információs Pontot. (KP)

Szuverén Jeruzsálemi, Rodoszi és Máltai Szent János Katonai és Ispotályos Rend (Szuverén Máltai Lovagrend)

Nemzeti ünnep: június 24., Keresztelő Szent Jánosnak, a rend védőszentjének ünnepe.

A diplomáciai kapcsolat felvételének éve: 1925.

A diplomáciai kapcsolat szintje: követ.

A diplomáciai kapcsolat ismételt felvétele: 1990.

A diplomáciai kapcsolat nagyköveti szintre emelése: 1990.

Magyarország nagykövete 1990-től: (a mindenkor szentszéki nagykövet) Keresztes Sándor 1990–1995, Bratinka József 1995–1999, Tar Pál 1999–2002, Erdődy Gábor 2002–2009, Balassa János 2009–2010, Győriványi Gábor 2010–2015, Habsburg-Lotharingiai Eduard 2015–.

A magyar nagykövetség székhelye: Róma.

Szuverén Máltai Lovagrend képviseletének székhelye: Budapest.

A Johannita vagy Ispotályos Lovagrend a XII. század első felében telepedett meg Magyarországon, központjuk Székesfehérváron volt. A lovagok a középkor folyamán mindenkor jelentős katonai támogatást nyújtottak a magyar királynak. Jelentőségüket mutatja, hogy az 1222-es Aranybulla egyik példányának őrzésére is a rendet jelölték ki. A rendi hagyomány szerint II. András 1217-es szentföldi keresztes hadjárata során ún. jogi donátusként maga is a rend tagja lett. A török korban magyarországi birtokaikat elvesztették, magyarországi tevékenységük gyakorlatilag megszűnt, illetve az osztrák rendtartomány keretében folytatódott.

Az első világháborút követően, 1925-ben a rend követséget nyitott Budapesten,

1928-ban létrejött a Magyar Máltai Lovagok Szövetsége. Ludovico Chigi Albani della Rovere máltai nagymester 1931-ben, majd 1938-ban látogatott Magyarországra, az utóbbi alkalommal Budapest adott helyet a rend világgkongresszusának.

A második világháború miatt a diplomáciai kapcsolatok ténylegesen megszűntek, a Magyar Máltai Lovagok Szövetsége is külföldön folytatta tovább tevékenységét, előbb németországi, majd római központtal. A Szuverén Máltai Lovagrend központi vezetésében több magyar is fontos szerephez jutott: báró Apor Gábor 1952–1958 között nagykancellár, majd olaszországi nagykövet, Pallavicini Hubert őrgróf 1968-tól a Szuverén Tanács tagja, gróf Kállay Kristóf 1984–1994 között szent-széki nagykövet volt.

Az 1956-os forradalom idején és utána a máltai lovagok élelmiszer- és gyógyszer-adományokat juttattak Magyarországra, illetve segítették a menekülőket. 1989 nyarán Boeselager Csilla báróné és Kozma Imre atya vezetésével fontos szerepet vállalt a Magyarországra érkező keletnémet menekültek ellátásában az 1989. február 4-én létrehozott Magyar Máltai Szeretetszolgálat. 1990-ben megalakult a Magyar Máltai Lovagok Szövetségének Magyarországi Delegációja, majd 1996-ban maga a Szövetség központja is visszatért Budapestre.

A diplomáciai kapcsolatok helyreállítására a 147/1990. (VII. 18.) KE határozat értelmében a Budapesten, 1990. június 13-án Katona Tamás külügyi államtitkár és Gioacchino Malfatti di Montetretto bécsi nagykövet által aláírt jegyzőkönyvvel került sor.

Fra' Andrew Bertie nagymester 1993-ban és 2004-ben tett hivatalos látogatást Magyarországon, Fra' Matthew Festing

nagymester pedig 2009-ben és 2013-ban. Göncz Árpád köztársasági elnök 1997-ben, Mádl Ferenc 2002-ben, Sólyom László 2006-ban, Áder János 2020-ban látogatott el a rend római központjába.

A 2010. november 3-án aláírt együttműködési megállapodás a ~ ún. kijelölt szervezeti számára az egyházi intézményfenntartókhoz hasonló elbírálást biztosító közfeladatokat ellátó tevékenységüket illetően. Ezt 2019-ben egyetértési megállapodás egészítette ki az üldözött keresztények megsegítése érdekében folytatandó együttműködésről. Magyarország és a ~ között postai megállapodás is hatályban van. Hazánk egyik legnagyobb civil szervezete, a Magyar Máltai Szeretetszolgálat a magyar állam támogatásával a világ számos országában hajt végre humanitárius segélyezési és fejlesztési projekteket. (ÉMA)

Szváziföldi Királyság

Területe: 17 364 km².

Lakosainak száma: 1 104 479 fő (becsült adat).

Nemzeti ünnep: április 19., III. Mswati király születésnapja; szeptember 6., a függetlenség napja.

A diplomáciai kapcsolat felvételének éve: 1990.

A diplomáciai kapcsolat szintje: nagykövet.

A magyar nagykövetség székhelye: Pretoria (Dél-Afrika).

A magyar konzuli képviselet székhelye: Pretoria (Dél-Afrika) (konzulátus).

A Sváziföldi Királyság képviseletének székhelye: Genf (Svájc) (nagykövetség). (BK-SJ)

Tádzsik Köztársaság

Területe: 144 100 km².

Lakosainak száma: 8 873 669 fő (becsült adat).

Nemzeti ünnep: szeptember 9., a függetlenség napja.

A diplomáciai kapcsolat felvételének éve: 1992.

A diplomáciai kapcsolat szintje: nagykövet.

Magyarország nagykövete 1992-től: Nur-Sultanból akkreditálva: Torma József 1994–1997, Simics Sándor 1997–2001, Jaczkovits Miklós 2001–2005, Németh János 2005–2008, Balla János 2008–2010, Laszlóczki Imre 2010–2015, Baranyi András 2015–2019, Heizer Antal 2019–2020, Gálosfai Mihály 2020–.

A magyar nagykövetség székhelye: Nur-Sultan (Kazahsztán).

A magyar konzuli képviselő székhelye: Almati (főkonzulátus) (Kazahsztán)

A Tádzsik Köztársaság képviselőjének székhelyei: Bécs (Ausztria) (nagykövetség), Budapest (tisztelőbeli konzul által vezetett konzuli képviselő).

A Szovjetunió felbomlása után Magyarország 1992. július 2-án vette fel a diplomáciai kapcsolatokat Tádzsikisztánnal. Magyarország diplomáciai képviselőjét a Kazahsztánban működő magyar nagykövetség látja el. A ~nak nincs Magyarországra akkreditált nagykövete. Tádzsikisztán Magyarország 147. kereskedelmi partnere. A magyar export 2018-ban 1,8 milliárd USD, az import nem számottevő. Magyarország a →*Stipendium Hungaricum* keretében 20 helyet ajánlott fel tádzsik diákok számára. (KÉ)

Tajvan

Területe: 36;191 km².

Lakosainak száma: 23 603 000 (becsült adat).

Az elmúlt évtizedek során az egymást követő magyar kormányok mind megerősítették elkötelezettségüket az „egy Kína elv” mellett, hangsúlyozva azt is, hogy a ~nal (Taiwan) fenntartott kapcsolatok nem diplomáciai jellegűek, hanem kizárólag a gazdasági-kereskedelmi együttműködés szorosabbra fűzésére irányulnak. 1991-ben Antall József miniszterelnök Csien Csi-csennel (Qian Qichen), a Kínai Népköztársaság külügyminiszterével folytatott budapesti tárgyalása során elmondta, hogy Magyarország politikai és jogi tekintetben változatlanul az „egy Kína” elv mellett áll, gazdasági téren azonban szükségesnek tartja a kapcsolatok kiépítését a tajvani üzleti körökkel is.

2000-ben a Külügyminisztérium a ~on lezajlott elnökválasztás kapcsán megerősítette, hogy a magyar kormány a Kínai Népköztársaság kormányát ismeri el Kína törvényes képviselőjének. Magyarország hivatalos kapcsolatokat a Kínai Népköztársasággal tart fenn, ~nal gazdasági-kereskedelmi együttműködést folytat. 2020 májusában Orbán Viktor a Xi Jinping kínai elnökkel folytatott telefonbeszélgetése során hangsúlyozta, hogy Magyarország továbbra is határozottan kitart az „egy Kína elv” mellett. Ennek megfelelően Magyarország hivatalos állam- vagy kormányközi érintkezést, cserelátogatást nem bonyolít le, állam- és kormányközi egyezményt ~nal nem köt. A felek között meglévő pragmatikus együttműködés elsősorban a gazdasági-kereskedelmi területre összpontosul, de emellett kiterjed a kultúra és tudomány, illetve a technológia területére is. Magyarország a ~nal folytatott együttműködését a tajpeji Magyar Kereskedelmi Iroda adta kereteken belül bonyolítja le, elsősorban a külgazdasági konzultációk, a Tajvani–Magyar Közös Üzleti Tanács, a Magyar–Taj-

vani Parlamenti Baráti Társaság és egyéb szakmai munkacsoportok bevonásával.

A magyar külpolitika prioritásai közé tartozik a Magyarországra irányuló beruházások ösztönzése és fejlesztése, aminek része a tajvani vállalatok nyújtotta lehetőségek feltérképezése és kiaknázása is. Magyarországnemcsak felismerte, hanem élt is az a lehetőséggel, hogy a tajvani cégek az utóbbi időben fokozott érdeklődést mutattak az európai piac, azon belül is a közép-európai régió iránt.

Az élelmiszerek jelentős hányadát képezik a magyar exportnak, a kivétel legnagyobb részét az elektronikai eszközök és gépjárművek, illetve azok alkatrészei teszik ki. A ~ra irányuló magyar export folyamatosan növekszik. ~ Magyarország hatodik legnagyobb ázsiai exportpiaca (gépjármű-export tekintetében a negyedik, állati termékek vonatkozásában pedig a harmadik).

2016-ban Magyarország díszvendégként vett részt a Tajpeji Nemzetközi Könyvvásáron. A Visegrád Négy Filmfesztivál részeként a Pappa Pia nevű magyar filmet több tajvani városban is vetítették. A 2019–2020-ban megrendezett ~i Európai Filmfesztiválon Kristóf György Out című filmjét mutatták be. (BSZ–BZÁD–HM)

Tanzániai Egyesült Köztársaság

Területe: 947 300 km².

Lakosainak száma: 58 552 845 fő (becsült adat).

Nemzeti ünnep: április 26., az egyesülés napja (1964).

A diplomáciai kapcsolat felvételének éve: 1962.

A diplomáciai kapcsolat szintje: nagykövet.

A magyar nagykövetség székhelye: Nairobi (Kenya).

A magyar konzuli képviseletek székhelyei: Nairobi (Kenya) (konzulátus). Tisz-

teletbeli konzul által vezetett konzuli képviselet működik az alábbi városban: Dar-Es-Salaam.

A Tanzániai Egyesült Köztársaság képviseletének székhelye: Berlin (Németország) (nagykövetség). (BK–SJ)

Thaiföldi Királyság

Területe: 513 120 km².

Lakosainak száma: 68 414 135 fő (becsült adat).

Nemzeti ünnep: december 5. Ófelsége Bhumibol Adulyadej király születésnapja.

A diplomáciai kapcsolat felvételének éve: 1973.

A diplomáciai kapcsolat szintje: nagykövet.

A magyar nagykövetség székhelye: Bangkok.

A magyar konzuli képviselet székhelye: Bangkok (konzulátus).

A Thaiföldi Királyság képviseletének székhelye: Budapest (nagykövetség). (BK–SJ)

Togói Köztársaság

Területe: 56 785 km².

Lakosainak száma: 8 608 444 fő (becsült adat).

Nemzeti ünnep: április 27., a függetlenség napja (1960).

A diplomáciai kapcsolat felvételének éve: 1970.

A diplomáciai kapcsolat szintje: nagykövet.

A magyar nagykövetség székhelye: –

A magyar konzuli képviselet székhelye: Accra (Ghána) (konzulátus).

A Togói Köztársaság képviseletének székhelye: Berlin (Németország) (nagykövetség). (BK–SJ)

Tongai Királyság

Területe: 747 km².

Lakosainak száma: 106 095 fő (becsült adat).

Nemzeti ünnep: július 4.

A diplomáciai kapcsolat felvételének éve: 2011.

- A diplomáciai kapcsolat szintje:* nagykövet.
A magyar nagykövetség székhelye: Wellington (Új-Zéland).
A magyar konzuli képviselet székhelye: Wellington (Új-Zéland) (konzulátus).
A Tongai Királyság képviseletének székhelye: – (BK–SJ)

Török Köztársaság

Terrülete: 780 580 km².

Lakosainak száma: 82 003 882 fő (becsült adat).

Nemzeti ünnep: október 29., a ~ kikiáltásának napja.

A diplomáciai kapcsolat felvételének éve: 1924.

A diplomáciai kapcsolat szintje: követ.

A diplomáciai kapcsolat ismételt felvétele: 1947.

A diplomáciai kapcsolat nagykövetségi szintre emelése: 1967.

Magyarország nagykövete 1990-től: Gyenis Jenő 1990–1991, Vásáry István 1991–1995, Kéry György 1995–2000, Végh Ferenc 2000–2002, Szalay Zsolt Gábor 2002–2007, Szabó István 2007–2012, Hóvári János 2012–2014, Kiss Gábor 2014–2018, Mátyás Viktor 2018–.

A magyar nagykövetség székhelye: Ankar.

A magyar konzuli képviseletek székhelyei: Ankar (konzulátus), Isztambul (főkonzulátus). Tiszteletbeli konzul által vezetett konzuli képviselet működik az alábbi városokban: Adana, Antalya, Izmir, Kocaeli/Izmit, Kayseri, Kütahya, Tekirdağ (Rodostó).

Magyar kulturális intézet: Magyar Kulturális Intézet Isztambul (1917–1918, majd 2013-ban újra megnyílt).

A Török Köztársaság képviseleteinek székhelyei: Bécs (nagykövetség), Eger (tiszteletbeli főkonzul által vezetett konzuli képviselet), Sopron (tiszteletbeli főkonzul által vezetett konzuli képviselet),

Szeged (tiszteletbeli konzul által vezetett konzuli képviselet).

Magyar követek a XV. század elejétől többször megfordultak Edirnében és Isztambulban. A Habsburg Birodalomnak, illetve az Osztrák–Magyar Monarchiának az Oszmán Birodalomban fenntartott diplomáciai képviseletein számos magyar állampolgárságú diplomata dolgozott. Az utolsó internuncius (így hívták az osztrák–magyar követet) Isztambulban Pallavicini János (1848–1941) örgróf volt. A Magyar Királyság és a ~ között 1923. december 18-án jöttek létre diplomáciai kapcsolatok. E napon írták alá a két ország közötti barátsági szerződést is. Ez volt a Trianon utáni Magyarországnak éppúgy az első nemzetközi szerződése, mint az 1923. október 29-én létrejött ~nak. A magyar diplomaták már a köztársaság kikiáltása előtt kapcsolatban álltak a jövődiplomáciai elnök, Musztafa Kemál Atatürk hivatalával. Az Oszmán Birodalomnak főkonzulátusa volt Budapesten. A ~ első követét 1924-ben küldte Budapestre. A magyar–török kapcsolatok a két világháború között rendkívül barátiak voltak, amelynek gyökerei az első világháború előtti és alatti kapcsolatokra nyúlnak vissza. Magyarország az 1920–30-as években is megőrizte kiviteli többletét a külkereskedelem számos területén. Több ezer magyar dolgozott a ~ban. Különösen jelentős szerepük volt a vasút- és hidépítésben, de magának Ankarának, az új fővárosnak a felépítésében is. A kapcsolatok elmélyültségét az is mutatja, hogy Bethlen István miniszterelnök 1930-ban, Gömbös Gyula pedig 1933-ban tett hivatalos látogatást Törökországban, İsmet İnönü török miniszterelnök pedig 1931-ben járt Budapesten. Az Ankarai Egyetemen 1936-ban Magyar Kulturális Intézet nyílt, amely 1947-ig működött. A máso-

dik világháború idején a semleges Törökország nagyon sok magyarnak (zsidóknak és másoknak) menedéket adott. 1944. március 19-én Kállay Miklós a ~ budapesti követségi rezidenciájára menekült, s 1944. november 19-ig ott tartózkodott. Isztambul 1943–1944-ben fontos helyszíne volt a magyar kormány világháborús kiugrási kísérletével kapcsolatos nemzetközi tárgyalásoknak.

A ~ 1945. február 23-án a szövetségesek oldalán belépett a második világháborúba. Rövid időre a Törökországban élő magyar állampolgárokat internálták, de ezt hamarosan feloldották. A magyar–török diplomáciai kapcsolatok nem szakadtak meg, de valójában csak 1946-ban álltak helyre. Abban az új magyar külpolitikában, amelyet egyre inkább a kommunisták alakítottak, a török kapcsolatok fejlesztésének nem volt helye, mert a Szovjetunió Törökországgal szemben területi követelésekkel lépett fel. Ennek hatására Ankara szakított hagyományos semlegességi politikájával, és 1952-ben a NATO tagja lett. Megkezdődött a magyar–török kapcsolatok hidegháborús korszaka, amely azonban a moszkvai és az ankarai politikai változások függvényében hullámozott. Törökország 1957-ben száz 1956-os menekültet fogadott be, aki közül többen végleg Törökországban maradtak. Az egyik első színpadi művet a magyar forradalomról és szabadságharcról Tarıh Buğra írta *Talpra akarok állni/Ayakta durmak istiyorum* címmel, 1966-ban. A magyar–török hidegháborús kapcsolatokban az olvadás jeleit Péter János külügyminiszter 1968. évi törökországi és İhsan Sabri Çağlayangil 1970. évi magyarországi hivatalos látogatása jelentette. Ezt követően a magyar–török gazdasági kapcsolatok – elsődlegesen a török erőművek építésébe való magyar

bekapcsolódás okán – jelentős fejlődésnek indultak, aminek a nemzetközi változások és a török gazdaság liberalizációja is kedvezett.

Törökország üdvözölte a magyarországi rendszerváltoztatást. Budapesti nagykövetség, Halit Güvener 1988 vége óta kapcsolatban állt a magyar ellenzéki csoportokkal. Antall József miniszterelnök a két világháború közötti magyar–török kapcsolatokat kívánta helyreállítani. A magyar–török kapcsolatok fejlesztésének szükségességében a magyar politikai pártok között egyetértés volt. Süleyman Demirel török köztársasági elnök hivatalos látogatása Magyarországra 1994-ben történelmi esemény volt, amelyet Göncz Árpád 1996-ban viszonzott. Ezt követően az elnöki látogatások rendszeressé váltak. A második világháborút, valamint a rendszerváltoztatást követően Orbán Viktor volt az első magyar miniszterelnök, aki 2000-ben Törökországba látogatott. A magyar–török kapcsolatok Recep Tayyip Erdoğan 2013. évi februári magyarországi és Orbán Viktor az évi decemberi hivatalos látogatásával vettek új lendületet. Létrejött a két ország közötti kapcsolatokat koordináló Legfelső Szintű Stratégiai Együttműködési Tanács, amely azóta a két ország közötti kapcsolattartás legfontosabb eszköze. 2013-ban Magyar Kulturális Intézet nyílt Isztambulban.

A Magyar Nemzeti Bank (végső befektetőre vonatkozó) adatai szerint 2015-ben Törökország a 36. tőkebefektető volt Magyarországon, a külföldi közvetlen tőkebefektetések állománya 53,5 millió dollárt tett ki, ami a teljes FDI-állomány 0,06%-át jelenti. Törökország 2017-ben Magyarország 17. kereskedelmi partnere volt, részaránya a teljes magyar külkereskedelemben 1%. A magyar exportban 2%-os súllyal a 15., míg az importban 0,8%-os

részarányal a 22. helyet foglalta el. 2017-ben Magyarország három legfőbb exportterméke a közúti jármű (a teljes kivitel 37%-a), a villamos gép, készülék és műszer, ezek villamos alkatrésze (a teljes kivitel 11%-a), az energiafejlesztő gép és berendezés (a teljes kivitel 6%-a) volt.

Magyarország 2017-ben Törökország 34. kereskedelmi partnere (részaránya 0,7%), 32. exportpartnere (részaránya 0,7%) és 38. importpartnere (részaránya 0,6%) volt. A V4 országai közül Magyarország 2017-ben Törökország 3. kereskedelmi (részaránya 18,4%), 2. export- (részaránya 19,8%) és a 3. import- (részaránya 17,5%) partnere volt. A → *Stipendium Hungaricum* program keretében jelenleg 337 török hallgató tanul Magyarországon. (HJ)

Trinidad és Tobago

Területe: 5 128 km².

Lakosainak száma: 1 208 789 fő (becsült adat).

Nemzeti ünnep: augusztus 31.

A diplomáciai kapcsolat felvételének éve: 1975.

A diplomáciai kapcsolat szintje: nagykövet.

A magyar nagykövetség székhelye: –

A magyar konzuli képviselet székhelye: Havana (Kuba) (konzulátus).

Trinidad és Tobago képviseletének székhelye: – (BK–SJ)

Tunéziai Köztársaság

Területe: 163 610 km².

Lakosainak száma: 11 403 800 fő (becsült adat).

Nemzeti ünnep: március 20., a függetlenség kikiáltásának napja (1956).

A diplomáciai kapcsolat felvételének éve: 1956.

A diplomáciai kapcsolat szintje: nagykövet.

Magyarország nagykövete 1990-től: Pamuk Sándor 1988–1993, Nikicsér László 1993–1997, Robák Ferenc 1997–2001,

Szathmáry György 2001–2005, Pataki Pál 2005–2009, Kecskés Tibor 2009–2011, Pántos György 2011–2015, Szentgyörgyi Zoltán 2015–2018, Károlyi Márton 2018–.

A magyar nagykövetség székhelye: Tunisz.

A magyar konzuli képviselet székhelyei: Tunisz (konzulátus). Tiszteletbeli konzul által vezetett konzuli képviselet működik az alábbi városban: Dzszerba (2001 óta).

A Tunéziai Köztársaság képviseleteinek székhelye: Budapest (nagykövetség).

A rendszerváltoztatás előtti időszakban nem alakultak ki szoros politikai kapcsolatok Magyarország és a ~ között, amit az is jelez, hogy csak az 1980-as években merült fel magyar nagykövetség nyitása. Gazdasági együttműködés keretében az egykori Ganz-MÁVAG vasúti kocsikat szállított Tunéziába az 1970-80-as években, Szúsz (Sousse) városban pedig Ikarusz autóbuszokat összeszerelő üzem működött. A kapcsolatok színfoltja Nagy András erdélyi születésű labdarúgó játékos, majd futballedző tunéziai pályafutása 1963–1987 között.

Magyarország és a ~ 1956. augusztus 30-án létesített diplomáciai kapcsolatokat nagykövetségi szinten. 1965 és 1985 között az algíri nagykövetet akkreditálták Tunéziába, majd 1985-ben megnyílt a tuniszi nagykövetség. Magyar → *tiszteletbeli konzuli* képviselet működik Dzszerba szigetén 2001 óta, amelynek vezetője Khaled Ben Dzsemaa tunéziai üzletember. A ~ nem tart fenn tiszteletbeli konzuli képviseletet Magyarországon.

A szerződéses kapcsolatok rendezettek, bővítésük, fejlesztésük folyamatos. Az átfogó gazdasági együttműködéshez szükséges egyezményes keretek mára kiépültek. Magyarország egyre sokrétűbb nemzetkö-

zi fejlesztési együttműködést folytat Tunéziával, 2018-ban két projekt keretében 605 millió forint, 2019-ben hat nemzetközi fejlesztési projekt keretében 1,02 milliárd forint hivatalos fejlesztési támogatást biztosított a ~ számára.

Göncz Árpád köztársasági elnök hivatalos látogatást tett Tunéziában 1998. november 11–14. között. A parlamenti kapcsolatok tekintetében Habib Bularesz, Tunézia Nemzetgyűlésének elnöke látogatott Magyarországra 1996. április 2–4. között, tárgyalópartnerre volt Gál Zoltán, az Országgyűlés elnöke, aki 1997. április 26–28-án viszonzta tunéziai partnere látogatását. Habib Ben Jahja – első tunéziai külügyminiszterként – Magyarországon tárgyalt 1995. február 14–16-án, majd ugyanezen év december 7–8-án részt vett az EBESZ Miniszteri Tanácsának 5. ülésén Budapesten. → *Kovács László* külügyminiszter 1996. május 13–15-én látogatott Tunéziába. → *Martonyi János* külügyminiszter 2011. április 27–28-án tárgyalt Tuniszban kétoldalú keretek közt és az Európai Unió magyar elnökségének képviseletében. → *Szijjártó Péter* külgazdasági és külügyminiszter 2017. április 24-én, majd 2019. január 23-án tett hivatalos látogatást Tuniszban, ahol fogadta Bedzsi Káid Esszebszi köztársasági elnök, valamint megbeszélést folytatott Khamáisz adzs-Dzsihnáwi külügyminiszterrel, majd 2019. szeptember 27-én, az → *ENSZ Közgyűlés* margóján találkozott tunéziai partnerével. Trócsányi László igazságügyi miniszter meghívására Budapestre látogatott 2019. június 19–20-án Mohamed Karím adzs-Dzsamúsi igazságügyi miniszter, akit Kövér László házelnök is fogadott. Magyarország és Tunézia gyakran támogatja egymás jelöltjeit különböző nemzetközi szervezetekben.

2019-ben Tunézia Magyarország 57. kereskedelmi partnere volt. A magyar exportban az 56., az importban az 51. helyet foglalta el. 2019-ben a közel-keleti és az arab régió országai között Tunézia a 6. import, 7. export és a 7. kereskedelmi partner volt. Az üzleti kapcsolatok alapját a gazdasági együttműködési megállapodás képezi, amelyet 2004-ben írtak alá. Ennek nyomán jött létre a Magyar–Tunéziai Gazdasági Vegyesbizottság (GVB), amelynek alakuló ülését Tuniszban tartották 2010. március 10–12-én. A testület legutóbb Budapesten ült össze 2019. április 29–30-án. A kormányzatok közötti gazdasági együttműködést szabályozó GVB mellett újjáalakult az üzleti szféra tagjait tömörítő Magyar–Tunéziai Üzleti Tanács is. Erről 2020-ban jött létre megállapodás a Magyar Kereskedelmi és Iparkamara és a Tuniszi Kereskedelmi és Iparkamara között. A magyar–tunéziai kulturális együttműködés kereteit az 1966. május 25-én, Budapesten aláírt kulturális és tudományos együttműködésről szóló egyezmény adja. Magyarország 2016 óta fogad tunéziai ösztöndíjasokat a → *Stipendium Hungaricum* program keretében alap-, mester- és doktori képzésre. A kezdeti 100 fős keretszámot 2017-től 150-re, 2020-tól 200-ra emelték. (KP)

Tuvalu

Területe: 26 km².

Lakosainak száma: 11 342 fő (becsült adat).

Nemzeti ünnep: október 1.

A diplomáciai kapcsolat felvételének éve: 2011.

A diplomáciai kapcsolat szintje: nagykövet.

A magyar nagykövetség székhelye: –

A magyar konzuli képviselet székhelye: Wellington (Új-Zéland) (konzulátus).

Tuvalu képviseletének székhelye: – (BK–SJ)

Türkmen Köztársaság

Területe: 488 100 km².

Lakosainak száma: 5 528 627 fő (becsült adat).

Nemzeti ünnep: augusztus 31., a függetlenség napja.

A diplomáciai kapcsolat felvételének éve: 1992.

A diplomáciai kapcsolat szintje: nagykövet.
Magyarország nagykövete 1992-től: Moszkvából akkreditálva: Nanovfszky György 1992–1998, Keskeny Ernő 1998–2002. Teheránból akkreditálva: Vásáry István 2002–2003, Venczel István 2003–2007, Busztin György 2007–2011, Pethő Gyula 2011–2015, Kovács János 2015–2017. Taskentből akkreditálva: Szántó Péter 2017–.

A magyar nagykövetség székhelye: Taskent (Üzbegisztán).

A magyar konzuli képviselet székhelye: Taskent (Üzbegisztán) (konzulátus).

A Türkmen Köztársaság képviseletének székhelye: Bécs (Ausztria) (nagykövetség).

Magyarország 1991. december 26-án ismerte el Türkmenisztán függetlenségét. A két ország 1992. május 11-én létesített diplomáciai kapcsolatokat.

Magyarországnak nincs diplomáciai képviselete Ashabadban, jelenleg Taskentből látja el a diplomáciai érdekképviseletet (korábban a teheráni nagykövetet akkreditálták a türkmen fővárosba). A ~nak sincs budapesti képviselete, az üzbégekhez hasonlóan bécsi nagykövetüket akkreditálták a magyar fővárosba. A ~ 2018-ban a 98. kereskedelmi partner volt. A csekély kereskedelmi forgalomból az export 14,4 millió USD, az import 47 ezer USD. A → *Stipendium Hungaricum* keretében biztosított 20 helyre a 2019–20-as tanévben 17 tanuló jelentkezett és kezdte meg tanulmányait Magyarországon. (KE)

Ugandai Köztársaság

Területe: 241 038 km².

Lakosainak száma: 43 252 966 fő (becsült adat).

Nemzeti ünnep: október 9., a függetlenség napja (1962).

A diplomáciai kapcsolat felvételének éve: 1965.

A diplomáciai kapcsolat szintje: nagykövet.
A magyar nagykövetség székhelye: Nairobi (Kenya).

Magyarország Nairobi Nagykövetségének Irodája: Kampala.

A magyar konzuli képviseletek székhelyei: Nairobi (Kenya) (konzulátus). Tiszteletbeli konzul által vezetett konzuli képviselet működik az alábbi városban: Kampala.

Az Ugandai Köztársaság képviseleteinek székhelyei: Berlin (Németország) (nagykövetség), Budapest (tiszteletbeli konzul által vezetett konzuli képviselet). (BK–SJ)

Ukrajna

Területe: 603 550 km².

Lakosainak száma: 43 935 930 fő (becsült adat).

Nemzeti ünnep: augusztus 24., a függetlenség napja.

A diplomáciai kapcsolat felvételének éve: 1991.
A diplomáciai kapcsolat szintje: nagykövet.

Magyarország nagykövete 1991-től: Páldi András 1992, Varga István 1992–1995, Tóth Lóránd 1995–1997, Kisfalvi János 1997–2001, Kontra Ferenc 2001–2003, Tóth János 2003–2007, Bársony András 2007–2010, Bayer Mihály 2010–2014, Keskeny Ernő 2014–2018, Íjgyártó István 2018–.

A magyar nagykövetség székhelye: Kijev.

A magyar konzuli képviseletek székhelyei: Kijev (konzulátus), Ungvár (főkonzulá-

tus), Beregszász (konzulátus). Tiszteletbeli konzul által vezetett konzuli képviselet működik az alábbi városokban: Ivano-Frankivszk, Lviv (Lemberg), Luhanszk, Ternopil.

Ukrajna képviselleteinek székhelyei Magyarországon: Budapest (nagykövetség), Nyíregyháza (konzulátus), Szeged (tiszteletbeli főkonzul által vezetett konzuli képviselet), Siófok (tiszteletbeli konzul által vezetett konzuli képviselet).

A legújabb kori magyar–ukrán kapcsolatok szorosan kapcsolódnak a Szovjetunió széteséséhez. Magyarország aktív szerepet vállalt a XX. század végén a felbomló Szovjetunió tagállamaival való új típusú kapcsolatok kiépítésében, így az Ukrajnához fűződő kapcsolatok kialakításában, s ezzel közvetve erősítette a Szovjetunió megszűnésének folyamatát.

Magyarország az elsők között, 1991. december 3-án ismerte el ~ függetlenségét, néhány órával Lengyelország és Kanada után. Magyarország volt az első ország viszont, amely felvette a diplomáciai kapcsolatokat Ukrajnával (1991. december 3., Páldi András kijevi főkonzul és Anatolij Zlenko ukrán külügyminiszter aláírásával), és ezen a napon elsőként nyitott nagykövetséget az új, független államban, átminősítve a Kijevben működő főkonzulátusát. Budapest elsőként kötött alapszerződést legnagyobb szomszédjával (1991. december 6-án), amelynek területi klauzulája szerint „a Felek tiszteletben tartják egymás területi épségét és kijelentik, hogy egymással szemben nincs és nem is lesz területi követelésük” (2. cikkely, 2. bekezdés). A korabeli nemzetközi szerződések tanúsága szerint a megfogalmazás megfelelt az akkori nemzetközi gyakorlatnak (lásd a német–lengyel, német–csehszlovák, orosz–lengyel, ukrán–lengyel, lengyel–belarusz szerző-

dést), Magyarországon mégis komoly belpolitikai vitát generált, majd végül a kormányzó párt, a Magyar Demokrata Fórum szakadásához, a Magyar Igazság és Élet Pártja megalakulásához vezetett.

A XX. században már volt Magyarország és ~ között diplomáciai kapcsolat, amikor az első világháborút követő átalakulások következtében a létrejövő Magyar Népköztársaság és az Ukrán Köztársaság diplomáciai kapcsolatokat létesített egymással. Mikola Galagan ukrán diplomata 1919. február 22-én adta át megbízólevelét Károlyi Mihály köztársasági elnöknek. Magyarország az Osztrák–Magyar Monarchia felbomlása után nem küldött magyar diplomatát Kijevbe. A diplomáciai kapcsolatok a Szovjetunió 1922. évi megalakulásával megszűntek, bár az ukrán képviselet egészen 1924-ig működött (erről ma emléktábla tanúskodik a Bem rakparton). Magyarország 1969. április 17-én nyitott főkonzulátust Kijevben.

A posztszovjet térségben Magyarország második – Oroszország után – legfontosabb gazdasági partnere ~. 2017-ben a teljes kereskedelmi forgalom 3757,6 millió USD volt, a magyar export: 1928,8 millió USD, a magyar import: 1828,8 millió USD.

A Magyar–Ukrán Kormányközi Gazdasági Együttműködési Bizottság magyar tagozatának elnöke → *Szijjártó Péter* külügyminiszter, ukrán részről Dmytro Kuleba külügyminiszter. Magyarország számára ~ fontos abból a szempontból is, hogy területén – elsősorban Kárpátján – mintegy 200 000 magyar, illetve magyar származású él. A kisebbségi együttműködés jogi kodifikációját az 1991 májusában aláírt kétoldalú kisebbségvédelmi nyilatkozat, majd ugyanez év decemberében megkötött alapszerződés biztosította.

A 2014-es Majdan (Méltóság Forradalma) eseményeit követően ~ jelentős „ukránosításba” kezdett, melynek során a kisebbségi jogok is sérültek, miként azt a Velencei Bizottság is megállapította. ~ Legfelsőbb Tanácsa 2017. szeptember 5-én elfogadta az új oktatási törvényt, melyet 2019. április 25-én a nyelvtörvény, majd 2020. január 19-én a középfokú oktatási törvény elfogadása követett. Ezekkel ~ megsértette azt az Európában elfogadott általános elvet, hogy a kisebbségek történelmileg megszerzett és kodifikált jogait nem szabad csökkenteni. Az új ukrán törvények ellentmondanak a legfontosabb nemzetközi megállapodásoknak, a kétoldalú szerződéseknek és ~ törvényeinek is. Mindez feszültséget okozott a magyar–ukrán kapcsolatokban. Budapest blokkolja ~ magas szintű vezetőinek találkozóit az →EU és a →NATO szervezeteiben. A →*Stipendium Hungaricum* program keretében jelenleg 84 ukrán hallgató tanul Magyarországon. (KE)

Uruguayi Keleti Köztársaság

Területe: 176 215 km².

Lakosainak száma: 3 387 605 fő (becsült adat).

Nemzeti ünnep: augusztus 25., a függetlenség kikiáltásának évfordulója.

A diplomáciai kapcsolat felvételének éve: 1870.

A diplomáciai kapcsolat szintje: követ.

A diplomáciai kapcsolat ismételt felvétele: 1956.

A diplomáciai kapcsolat nagykövetségi szintre emelése: 1966.

Magyarország nagykövete 1990-től: Montevideóban akkreditálva: Szabó Béla 1990–1996 rezidens nagykövet. Buenos Airesből akkreditálva: Misley Károly 1996–1997, Bardócz Béla 1997–2001. Szőnyi Ferenc, 2001–2004, Józsa Máttyás 2004–2009, Varga Koritár Pál

2009–2014, Barcsi Gyula 2014–2017, Gelényi Csaba 2017–.

A magyar nagykövetség székhelye: Buenos Aires (Argentína).

Magyarország Buenos Aires-i Nagykövetségének Irodája: Montevideo.

A magyar konzuli képviseletek székhelyei: Buenos Aires (Argentína) (konzulátus). Tiszteletbeli főkonzul által vezetett konzuli képviselet működik az alábbi városban: Montevideo.

Az Uruguayi Keleti Köztársaság képviseleteinek székhelyei: Bécs (Ausztria) (nagykövetség), Miskolc (tiszteletbeli konzul által vezetett konzuli képviselet).

A magyar–uruguayi diplomáciai kapcsolatok újrafelvétele 1956. június 14-én történt meg, de közös megegyezéssel 1870. december 7-ét, a kétoldalú Barátsági, Kereskedelmi és Hajózási Egyezmény aláírásának időpontját ismerjük el a diplomáciai kapcsolatok létesítésének dátumaként.

A montevideói magyar nagykövetséget 1995. április 30-án takarékosági okokból bezártuk, azóta Buenos Aires-i nagykövetségünket akkreditáljuk az ~ba. Montevideóban jelenleg a Buenos Aires-i nagykövetség irodája és magyar tiszteletbeli főkonzulátus működik. Az ~ jelenlegi bécsi nagykövetségén keresztül látja magyarországi képviseletét. A budapesti nagykövetség bezárását követően az ~ Miskolc székhellyel tiszteletbeli konzulátust létesített. A szerződéses kereteket tekintve kereskedelmi megállapodás (1982), kulturális és műszaki-tudományos egyezmény (1986), kamaraközi együttműködési egyezmény (1986), kettős adózást kizáró egyezmény (1988), kölcsönös beruházás-védelmi egyezmény (1989), teljes körű vízumentességi megállapodás (1991) és állategészségügyi egyezmény (2000) biztosítják a kétoldalú együttműködést. Kereskedelmi

megállapodásunkat EU-tagságunk miatt 2004-ben felmondtuk. 1998-ban egyetértési memorandumot írtunk alá a két ország külügyminisztériuma közötti konzultációkról. Az uruguayi fejlesztési miniszterhelyettes 2011. márciusi budapesti látogatása során felmerült a gazdasági és műszaki együttműködési megállapodás megkötésének lehetősége. Az egyezmény szövegét a két fél megtárgyalta, parafálása Kövér László házelnök 2011. októberi montevideói látogatása keretében megtörtént, 2013-ban kihirdettük.

A rendszerváltoztatást követő időszakban magyar részről az alábbi látogatások valósultak meg: 1992-ben → *Jeszzenszky Géza* külügyminiszter, 1999. májusban az Országgyűlés Külügyi Bizottságának küldöttsége, októberben az Országgyűlés alelnöke jártak az ~ban. Uruguayi részről hazánkban tárgyalt 1993-ban a gazdasági és pénzügyminiszter, illetve az Uruguayi Köztársasági Bank elnöke, 1996-ban a Képviselőház Külügyi Bizottságának elnöke, 1998-ban az első külügyminiszter-helyettes, 1999-ben a köztársasági alelnök, aki egyben a Szenátus elnöke, valamint 2011-ben a közlekedési- és közmunkaügyi miniszterhelyettes. 2011 októberében Kövér László, az Országgyűlés elnöke uruguayi látogatására került sor. → *Szijjártó Péter* a Miniszterelnökség külügyi és külgazdasági államtitkáráként járt Uruguayban 2013-ban. Szijjártó Péter külgazdasági és külügyminiszter 2018 szeptemberében New Yorkban az ENSZ Közgyűlés 73. ülészakájának magas szintű hetén találkozott uruguayi partnerével, Rodolfo Nin Novoával, amikor is aláírták a 2019–2021-es oktatási együttműködési programot.

A magyar–uruguayi gazdasági-kereskedelmi kapcsolatok nem nagy volumenűek, de mindkét fél lehetőségeit figyelembe vé-

ve fejleszthetők. A magyar statisztikai adatok esetenként nem fedik teljes mértékben a valóságot, ugyanis más latin-amerikai országokhoz hasonlóan sok uruguayi termék is közvetítők útján jut el a magyar piacra, így a magyar statisztikák német, holland stb. behozatalként regisztrálják. Uruguay a 2019. évi adatok szerint Magyarország 85. kereskedelmi partnere volt.

A kulturális együttműködés szórványos, elsősorban impresszáriós alapon működik. Magyarországon 16 uruguayi állampolgár szerzett egyetemi diplomát, kettő egyetemi doktori címet. Az Emberi Erőforrások Minisztériuma és az Uruguayi Oktatási és Kulturális Minisztérium között a 2014–2016 évekre szóló, 2013-ban aláírt oktatási együttműködési program alapján a → *Stipendium Hungaricum* keretében Magyarország évente 25 ösztöndíjat ajánlott fel. A 2020–21-es tanévre 2 fő nyert el ösztöndíjat.

Az Uruguayban élő magyarság létszámát 5 ezer főre becsülik, ami az ország kis lélekszáma miatt viszonylag jelentősnek mondható. A magyarok három hullámban érkeztek. A húszas-harmincas években – főleg gazdasági okok miatt – kivándorlók érkeztek az országba, ők alkotják az uruguayi magyarság legnépesebb csoportját. Ezt követően 1938–1945 között, majd az 1956-os forradalom után politikai emigránsok telepedtek le. Honfitársaink azonban már a XIX. században megjelentek Uruguayban, köztük az 1838-ban érkezett Debály József, aki az uruguayi himnusz zenéjét írta, illetve Végh Sándor 48-as honvédtiszt, akinek unokája és dédunokája fontos miniszteri posztokat töltött be a XX. század második felében. Az Uruguayi Magyar Otthon 2011-ben ünnepelte fennállásának 75. évfordulóját. Az alkalomról nagyszabású kulturális

rendezvényrel emlékeztek meg, melyen az uruguayi kormány is miniszteri szinten képviseltette magát. A Kőrösi Csoma Program keretében 2020-ban három ösztöndíjas tevékenykedett Montevideóban. (Szk)

Új-Zéland

Területe: 268 021 km².

Lakosainak száma: 4 794 000 fő (becsült adat).

Nemzeti ünnep: február 6., Waitangi nap (1840).

A diplomáciai kapcsolat felvételének éve: 1974.

A diplomáciai kapcsolat szintje: nagykövet.

A magyar nagykövetség székhelye: Wellington.

A magyar konzuli képviseletek székhelyei: Wellington (konzulátus). Tiszteletbeli konzul által vezetett konzuli képviselet működik az alábbi városban: Auckland.

Új-Zéland képviseleteinek székhelyei: Bécs (Ausztria) (nagykövetség), Budapest (tiszteletbeli konzul által vezetett konzuli képviselet). (BK-SJ)

Üzbég Köztársaság

Területe: 448 900 km².

Lakosainak száma: 33 000 000 fő (becsült adat).

Nemzeti ünnep: augusztus 31., a függetlenség napja.

A diplomáciai kapcsolat felvételének éve: 1992.

A diplomáciai kapcsolat szintje: nagykövet.

Magyarország nagykövete 1992-től: Nur-Szultanból akkreditálva: Torma József 1995–1996. Moszkvából akkreditálva: Nanovfszky György 1996–1998, Keskeny Ernő 1998–2002, Kontra Ferenc 2002–2005, Székely Árpád Gyula 2005–2008, Gilyán György 2008–2010, Íjgyártó István 2010–2014, Balla

János 2014–2016. Taskentben akkreditálva Szántó Péter 2016–.

A magyar nagykövetség székhelye: Taskent.

A magyar konzuli képviseletek székhelyei: Taskent (konzulátus).

Az Üzbég Köztársaság képviseletének székhelye: Bécs (Ausztria) (nagykövetség).

A Szovjetunió felbomlása után Magyarország 1991. december 26-án ismerte el Üzbegisztán függetlenségét. 1992. március 3-án diplomáciai kapcsolatok létesültek Magyarország és Üzbegisztán között. Magyarország 2017. június 27-én nyitott nagykövetséget Taskentben. Üzbegisztánnak nincs nagykövetsége Budapesten. Magyarországnak – a Türk Tanács megfigyelő tagjának – a célja, hogy Törökország, Azerbajdzsán és Kazahsztán után Üzbegisztánnal is stratégiai partnerséget alakítson ki. Magyarország és Üzbegisztán gazdasági és kereskedelmi kapcsolata nem jelentős, Magyarország számára a közép-ázsiai ország a 80. kereskedelmi partner. 2018-ban a magyar export 47,6 millió USD volt, az import 490 ezer USD. A Magyar–Üzbég Gazdasági Együttműködési Kormányközi Bizottság társelnökei →Szijjártó Péter külügyminiszter és Sardon Uktamovich Umurzakov befektetési és külkereskedelmi miniszter.

Magyarország a →*Stipendium Hungaricum* ösztöndíjprogram keretében 30 fős keretet nyitott meg Üzbegisztán előtt. 2019-ben 27 üzbég hallgató kezdte meg tanulmányait Magyarországon. (KE)

Vanuatui Köztársaság

Területe: 12 189 km².

Lakosainak száma: 298 333 fő (becsült adat).

Nemzeti ünnep: július 30.

A diplomáciai kapcsolat felvételének éve: 2011.

A diplomáciai kapcsolat szintje: nagykövet.
A magyar nagykövetség székhelye: –
A magyar konzuli képviselet székhelye: –
A Vanuatu-i Köztársaság képviseletének székhelye Magyarországon: – (BK–SJ)

Venezuelai Bolívari Köztársaság

Területe: 912 050 km².
Lakosainak száma: 28 644 603 fő (becsült adat).
Nemzeti ünnep: július 5., a függetlenség kikiáltásának évfordulója.
A diplomáciai kapcsolat felvételének éve: 1969.
A diplomáciai kapcsolat szintje: nagykövet.
A magyar nagykövetség székhelye: Quito (Ecuador).
A magyar konzuli képviseletek székhelyei: Quito (Ecuador) (konzulátus). Tiszteletbeli konzul által vezetett konzuli képviselet működik az alábbi városokban: Caracas, San Cristóbal.
A Venezuelai Bolívari Köztársaság képviseletének székhelye: Budapest (nagykövetség). (BK–SJ)

Vietnami Szocialista Köztársaság

Területe: 331 210 km².
Lakosainak száma: 96 208 984 fő (becsült adat).
Nemzeti ünnep: szeptember 2., a függetlenség kikiáltása.
A diplomáciai kapcsolat felvételének éve: 1950.
A diplomáciai kapcsolat szintje: követ.
A diplomáciai kapcsolat nagykövetségi szintre emelése: 1954.
Magyarország nagykövete 1990-től: Tamás Lajos 1988–1995, Jelen János 1996–1999, Bohár Ernő 1999–2003, Szász Dénes 2003–2007, Vizi László 2007–2012, Torda Eszter 2012–2015, Öry Csaba 2015–.
A magyar nagykövetség székhelye: Hanoi.

A magyar konzuli képviseletek székhelyei: Hanoi (konzulátus), Ho Si Minh-város (főkonzulátus).
A Vietnami Szocialista Köztársaság képviseletének székhelye: Budapest (nagykövetség).

Vietnam újkori történetét lázadások, polgárháborúk, dinasztikus hatalmi törekvések jellemezték. A Nguyen család Párizs-hoz fordul segítségért. A francia támogatás következtében Vietnam elveszítette függetlenségét, és Francia-Indokína része lett. Ho Si Minh vezetésével 1941. szeptember 2-án kikiáltották Vietnam függetlenségét. Franciaország csapatokat küldött, majd a háborút 1954-ben a Genfi Egyezmény zárta le. Az Egyezmény alapján a 17. szélességi foknál kettéosztották az országot Vietnami Demokratikus Köztársaságra és Vietnami Államra (később Vietnami Köztársaság). 1955-ben kitört a második indokínai háború, amelybe az Amerikai Egyesült Államok is beavatkozott 1965-ben. 1973. január 27-én kötötték meg a párizsi békeszerződést, de valódi béke még ekkor sem született, mert az északiak támadást indítottak a déliek ellen, s az északiak győzelmének eredményeként 1976. július 2-án egyesült az ország.

A párizsi békeszerződésben foglaltak végrehajtásának ellenőrzésére 1973–1975. között Nemzetközi Ellenőrző és Felügyelő Bizottság (International Commission of Control and Supervision – ICCS) működött a térségben, amelynek tagja Kanada (később helyette Irán), Indonézia, Magyarország és Lengyelország volt.

A kétoldalú gazdasági kapcsolatok az 1970-es évek második felétől indultak fejlődésnek. Magyarországnak fontosak voltak a nagy volumenű beruházások az ipar (izzó-lámpagyár, textilgyár, fonoda, spe-

ciális elektronikai üzemek létesítése) és a mezőgazdaság (baromfi- és haltenyésztés) területén, illetve a felsőfokú szakemberek képzésében. 1990-től a gazdasági kapcsolatok visszaestek. Az elmúlt két év-tizedben a két kormány több megállapodásokat írt alá gazdasági együttműködési, beruházásvédelmi, kettős adóztatás kizárása, polgári jogsegély terén. Létrehozták a magyar befektetéseket ösztönző pénzügyi egyezmények (a fejlesztési együttműködési, a kötött segélyhitelre vonatkozó, a kormányzati pénzügyi együttműködési programok) rendszerét. 2019-ben a magyar export 82 millió euró, az import 482 millió euró volt. Az →*Európai Unió* 2019-ben szabadkereskedelmi megállapodást kötött a ~mal.

1975-ben aláírták a kulturális és tudományos együttműködési egyezményt. 1990-ig 4000 vietnami szakember végzett hazánkban, akik később a vietnami állam és gazdaságirányítás különböző szintjein dolgoztak.

A két kormány a 2010-es években megújította és bővítette a humán együttműködés államközi eszköz- és intézményrendszerét. 2013-ban aláírták az új kulturális együttműködési, valamint az oktatási együttműködési egyezményeket és az ezekre épülő munkatervet. Tárcaközi megállapodások születtek a tudományos és technológiai (TTE) és a sportügyi együttműködésről is. A TTE keretében a felek ösztönzik intézményeiket a közvetlen kulturális kapcsolatok létrehozására, valamint a kutatók és szakértők cseréjére. Az oktatási megállapodás nyomán továbbra is 500 vietnami hallgató tanul a magyar egyetemeken, emellett a két ország felsőoktatási és kutatóintézetei közötti közvetlen kapcsolatok bővülnek. A →*Stipendium Hungaricum* program ke-

retében jelenleg 470 vietnami hallgató tanul Magyarországon. (LE)

Zambiai Köztársaság

Területe: 752 618 km².

Lakosainak száma: 17 426 623 fő (becsült adat).

Nemzeti ünnep: október 24., a függetlenség napja.

A diplomáciai kapcsolat felvételének éve: 1966.

A diplomáciai kapcsolat szintje: nagykövet.

A magyar nagykövetség székhelye: Pretoria (Dél-Afrika).

A magyar konzuli képviselők székhelyei: Pretoria (Dél-Afrika) (konzulátus). Tiszteletbeli konzul által vezetett konzuli képviselet működik az alábbi városban: Lusaka.

A Zambiai Köztársaság képviseléseinek székhelyei: Berlin (Németország) (nagykövetség), Budapest (tiszteletbeli konzul által vezetett konzuli képviselet). (BK-SJ)

Zimbabwei Köztársaság

Területe: 390 757 km².

Lakosainak száma: 14 546 314 fő (becsült adat).

Nemzeti ünnep: április 18., a függetlenség napja.

A diplomáciai kapcsolat felvételének éve: 1980.

A diplomáciai kapcsolat szintje: nagykövet.

A magyar nagykövetség székhelye: Pretoria (Dél-Afrika).

A magyar konzuli képviselet székhelye: Pretoria (Dél-Afrika) (konzulátus).

A Zimbabwei Köztársaság képviseletének székhelye: – (BK-SJ)

Zöld-foki Köztársaság

Területe: 4033 km².

Lakosainak száma: 583 255 fő (becsült adat).

Nemzeti ünnep: július 5.

A diplomáciai kapcsolat felvételének éve: 1975.

A diplomáciai kapcsolat szintje: nagykövet.

A magyar nagykövetség székhelye: Lisszabon (Portugália).

A magyar konzuli képviselet székhelyei: Lisszabon (Portugália) (konzulátus). Tiszteletbeli konzul által vezetett konzuli képviselet működik az alábbi városban: Praia.

A Zöld-foki Köztársaság képviseleteinek székhelyei: Brüsszel (Belgium) (nagykövetség), Budapest (tiszteletbeli konzul által vezetett konzuli képviselet). (BK–SJ)

MAGYARORSZÁG KÜLÜGYMINISZTEREI

Témavezető

SOÓS VIKTOR ATTILA

A szócikkek szerzői

NAGY MIKLÓS (NM)

SOÓS VIKTOR ATTILA (SVA)

Magyarország külügyminiszterei hivatali időrendben

- Batthyány Kázmér*
1849. május 8.–1849. július 15.
- Beust, Ferdinand Freiherr von*
1867. december 24.–1871. november 14.
- Andrássy Gyula (id.)*
1871. november 14.–1879. október 2.
- Haymerle, Heinrich Karl von*
1879. október 2. – 1881. október 10.
- Szlávy József*
1881. október 12.–1881. november 20.
- Kálnoky Gusztáv Zsigmond*
1881. november 20.–1895. május 16.
- Gołuchowski, Agenor Maria Adam*
1895. május 16.–1906. október 24.
- Aebrenthal, Alois Lexa von*
1906. október 24.–1912. február 17.
- Berchtold, Leopold von*
1912. február 17.–1915. január 13.
- Burián István*
1915. január 13.–1916. december 22.
- Czernin, Ottokar*
1916. december 22.–1918. április 16.
- Burián István*
1918. április 16.–1918. október 24.
- Andrássy Gyula (ifj.)*
1918. október 24.–1918. november 2.
- Károlyi Mihály*
1918. november 5.–1919. január 19.
- Berinkei Dénes*
1919. január 19.–1919. január 24.
- Harrer Ferenc*
1919. január 24. – 1919. március 21.
- Kun Béla*
1919. március 21.–1919. április 3.
- Pogány József*
1919. április 3.–1919. június 24. (sic)
- Ágoston Péter*
1919. április 4.–1919. június 24. (sic)
- Kun Béla*
1919. június 24.–1919. augusztus 1.
- Ágoston Péter*
1919. augusztus 1.–1919. augusztus 7.
- Tánczos Gábor*
1919. augusztus 7.–1919. augusztus 15.
- Lovász Márton*
1919. augusztus 15.–1919. szeptember 11.
- Somssich József*
1919. szeptember 11.–1920. március 15.
- Simonyi-Semadam Sándor*
1920. március 15.–1920. április 19.
- Teleki Pál*
1920. április 19.–1920. szeptember 22
- Csáky Imre*
1920. szeptember 22.–1920. december 16.
- Teleki Pál*
1920. december 16.–1921. január 17.
- Gratz Gusztáv*
1921. január 17.–1921. április 12.
- Teleki Pál*
1921. április 12.–1921. április 14.
- Bánffy Miklós*
1921. április 14.–1922. december 19.
- Daruváry Géza*
1922. december 19.–1924. október 7.
- Bethlen István*
1924. október 7.–1924. november 15.
- Scitovszky Tibor*
1924. november 16.–1925. március 17.
- Walko Lajos*
1925. március 17.–1930. december 9.
- Károlyi Gyula*
1930. december 9.–1931. augusztus 24.
- Walko Lajos*
1931. augusztus 24.–1932. október 1.
- Puky Endre*
1932. október 1.–1933. január 9.
- Gömbös Gyula*
1933. január 9.–1933. február 4.

Kánya Kálmán

1933. február 4.–1938. november 28.

Imrédy Béla

1938. november 28.–1938. december 10.

Csáky István

1938. december 10.–1941. január 27.

Teleki Pál

1941. január 27.–1941. február 4.

Bárdossy László

1941. február 4.–1942. március 7.

Keresztes-Fischer Ferenc

1942. március 7.–1942. március 9.

Kállay Miklós

1942. március 9. – 1943. július 24.

Ghyczy Jenő

1943. július 24.–1944. március 22.

Sztójay Döme

1944. március 22.–1944. augusztus 29.

Hennyey Gusztáv

1944. augusztus 29.–1944. október 16.

Kemény Gábor

1944. október 16.–1945. március 27.

(sic)

Gyöngyösi János

1944. december 22.–1947. május 31.

(sic)

Mihályfi Ernő

1947. május 31.–1947. szeptember 24.

Molnár Erik

1947. szeptember 24.–1948. augusztus 5.

Rajk László

1948. augusztus 5.–1949. május 20.

Kállai Gyula

1949. június 11.–1951. május 12.

Kiss Károly

1951. május 12.–1952. november 14.

Molnár Erik

1952. november 14.–1953. július 2.

Boldóczy János

1953. július 4.–1956. július 30.

Horváth Imre

1956. július 30.–1958. február 3. (sic)

Nagy Imre

1956. november 2.–1956. november 4.

(sic)

Sík Endre

1958. február 15.–1961. szeptember 13.

Péter János

1961. szeptember 13.–1973. december 14.

Puja Frigyes

1973. december 14.–1983. július 8.

Várkonyi Péter

1983. július 8.–1989. május 10.

Horn Gyula

1989. május 10.–1990. május 23.

Jeszzenszky Géza

1990. május 23.–1994. július 15.

Kovács László

1994. július 15.–1998. július 8.

Martonyi János

1998. július 8.–2002. május 27.

Kovács László

2002. május 27.–2004. október 31.

Somogyi Ferenc

2004. november 1.–2006. június 9.

Göncz Kinga

2006. június 9.–2009. április 16.

Balázs Péter

2009. április 16.–2010. május 29.

Martonyi János

2010. május 29.–2014. június 6.

Navracsics Tibor

2014. június 6.–2014. szeptember 22.

Szijjártó Péter

2014. szeptember 22.–

Aehrenthal, Alois Lexa von (Hrubá Skála, Csehország, 1854. szeptember 24. – Bécs, 1912. február 17.)
Német nemesi család sarjaként született, jogi és politikai stúdiumokat folytatott Bonnban és Prágában. Diplomáciai karrierje Szentpéterváron indult, ahol ekkoriban a későbbi közös külügyminiszter, Kálnoky gróf volt a követ, aki később külügyminiszterként is maga mellé vette a fiatal diplomatát (→*Kálnoky Gusztáv Zsigmond*). 1877–1878-ban Párizsban, 1878–1883 között Szentpéterváron szolgált, majd a bukaresti, később a szentpétervári követség vezetője lett. 1906. október 24.–1912. február 17. között külügyminiszter. Neki kellett kezelnie a Bosznia 1908-as annexióját követő külpolitikai válságot, a Szerbiával éleződő viszonyt, a második marokkói válságból fakadó feszültségeket. Külügyminiszterként is fokozott figyelemmel kísérte – s gyakran aktívan alakítani is próbálta – az osztrák, a cseh és a magyar belpolitikai életet. Hivatalában hunyt el 1912-ben. (SVA)

Ágoston (Augenstein 1895-ig) Péter (Zsombolya, Torontál vármegye, 1874. március 25.–Párizs, 1925. szeptember 7.)

A budapesti tudományegyetemen 1896-ban jog- és államtudományi doktori oklevelet szerzett, bírói szakvizsgát 1899-ben tett. Veszprémben törvényszéki jegyző 1899–1900-ban, Ipolyságon aljárásbíró 1900–1901-ben, a Nagyváradi Jogakadémia rendes tanára 1901–1918, a kolozsvári Ferenc József Tudományegyetem magántanára 1903–1914 között. Publicistája több baloldali lapnak. Könyvet szentelt az ún. „zsidókérdésnek”, egyik elindítója a Huszadik Század legendás 1917-es körkérdésének. 1914-ben önként jelentke-

zett katonai szolgálatra. Az olasz fronton 1917-ben megsebesült, hadirokkantként tért haza. A nagyváradi Nemzeti Tanács elnöke 1918 októberében. 1918 novemberé–1919 februárja között Bihar vármegye és Nagyvárad törvényhatósággal felruházott város kormánybiztos főispánja. Belügyi államtitkár a Berinkey-kormányban (→*Berinkey Dénes*) 1919. február 20.–március 20. között. A Tanácsköztársaság alatt a Szociáldemokrata Párt megbízásából külügyi népbiztoshelyettes 1919. március 21.–április 4. között, külügyi népbiztos április 4.–június 24. között, igazságügyi népbiztos június 24.–augusztus 1. között. 1919 júniusában és júliusában részt vett az antant misszióval folytatott tárgyalásokon, Bécsben. 1919. augusztus 1–7. között – az Antant kifejezett kérésére – külügyi népbiztos a Peidl-kormányban, ilyen minőségében a nyugati hatalmakkal való kompromisszum híve. Nem sokkal később le tartóztatták, és a népbiztosperben halálra ítélték. Életét a szovjet–magyar fogolycserre-egyezmény mentette meg. 1922 februárjában Moszkvába került, ahol a munkügyi népbiztosságon mint a szovjet munkajog kodifikátora működött. 1924-ben Londonba, majd Párizsba távozott. (SVA)

Andrássy Gyula Károly (idősebb csíkszentkirályi és krasznahorkai gróf) (Oláhpatak, Gömör és Kishont vármegye, 1823. március 3. –Volosca (Fiume mellett), 1890. február 18.)

Magyar grófi családban született, anyai ágon a Szapáry grófok leszármazottjaként. Jogi tanulmányait Pesten végezte, nagyobb nyugat-európai utazás után bekapcsolódott a hazai közéletbe. Korai éveiben a magyar reformkor vezető személyiségei – egyebek mellett Széchenyi – gyakorolt rá döntő hatást. Zemplén vármegye

országgyűlési követeként a diétán Kosuth Lajos politikáját támogatta 1847–1848-ban. Zemplén vármegye főispánja volt 1848 áprilisától 1849-ig, főrendi táblai, illetve főrendiházi tag 1848 áprilisától. A forradalom és szabadságharc idején nemzetőr őrnagyként részt vett a pákozdi és a schwechati csatában, a tavaszi hadjárat során Görgei Artúr segédtsíjtje volt. Címzetes honvéd ezredes, Magyarország konstantinápolyi követe 1849 májusától. A világosi fegyverletétel után londoni és párizsi emigrációban élt. Távollétében a császári hadbíróság halálra ítélte, jelképesen felakasztották. Amnesztiával tért haza 1857-ben. Sátoraljaújhely országgyűlési követeként Deák Ferenc pártjához csatlakozott 1861-ben és 1865–1868 között. A Képviselőház egyedüli alelnöke 1865. december 20. – 1866. április 16., első alelnöke 1866. április 16.–1867. április 8. között. Jelentős szerepet játszott a kiegyezés gyakorlati megvalósításában. Deák Ferenc ajánlására Magyarország miniszterelnöke, egyúttal honvédelmi minisztere volt 1867. február 17.–1871. november 14. között. A koronázáson nádorhelyettesként vett részt 1867. június 4.–június 8. között. A dualista rendszer, benne Magyarország egyenrangúságának megszilárdításán, a polgári államrend kiépítésén munkálkodott. Pályája kezdetétől erősen érdeklődött a külpolitika iránt, így miniszterelnöki hivatalát felcserélte a közös külügyminiszteri poszttal, melyet 1871. november 14.–1879. október 2. között viselt. Beusttal ellentétben igyekezett Magyarországot a Német Császárság irányába terelni, normalizálta a külpolitikai viszonyokat (→ *Beust, Friedrich Ferdinand Freiherr von*). 1877-ben távol tartotta az Osztrák–Magyar Monarchiát az orosz–török háborútól, 1878-ban pedig – Bismarck mellett – a berlini kongresz-

szus egyik meghatározó alakja volt. A konferencia rendezni igyekezett a balkáni államok politikai helyzetét, ekkor szállta meg a monarchia Boszniát. Ennek politikai következményei népszerűtlenné tették a külügyminisztert, aki lemondott hivataláról, de még előtte sikerült megkötnie a Német Birodalommal azt az alapszerződést, amelyet a kiegyezés mellett élete másik fő művének tekintett. Visszavonulva, betegségekkel küzdve élte utolsó éveit. (SVA)

Andrássy Gyula (ifjabb gróf csíkszentkirályi és krasznahorkai) (Töketerebes, Zemplén vármegye, 1860. június 30.–Budapest, 1929. június 11.)

Andrássy Gyula miniszterelnök fia (→ *Andrássy Gyula Károly*). Apja nyomdokain járva szintén a közös külügyek legmagasabb adminisztratív tisztségéig, a külügyminiszteri székig emelkedett. Tanulmányait mindvégig magántanulói úton végezte, apja sokat foglalkozott fia külpolitikai nézeteinek alakításával. Diplomáciai karrierje Konstantinápolyban kezdődött fogalmazóként. Szakvizsgájának sikeres letétele után került a berlini követségre, párhuzamosan jogi tanulmányokat is folytatott. Kezdetben a Szabadelvű Pártban politizált, de Tisza Istvánnal kialakult elvkülönbsége következtében elhagyta a pártot, és az Országos Alkotmánypárt megalapításában játszott szerepet. 1892–1894 között a Wekerle-kormány belügyminisztériumi államtitkára, ezt követően a király személye körüli miniszter 1894. június 10.–1895. január 15. között, Wekerle bukásáig. Az 1905-ös válság idején a győztes koalíció tagja. Megalapította az Alkotmánypártot, melynek képviselőletében az 1906-ban felálló második Wekerle-kormányban belügyminiszter lett. Nevéhez fűződik a plurális választójog terve-

zetének kidolgozása. A koalíció 1910-es bukása után ellenzéki politikát folytatott, az összeomlás napjaiban, 1918. október 24.–november 2. között vitte a külügyminiszteri posztot az Osztrák–Magyar Monarchia utolsó közös külügyminisztereként. Tényleges, önálló arculat felmutatására, bármilyen eredmény elérésére hivatali idejének rövidsége miatt nem kerülhetett sor. 1919-ben a bécsi Antibolsevista Comité egyik vezetője volt. Előbb pártonkívüli képviselő, majd a Keresztény Nemzeti Egyesülés Pártjának elnöke lett. 1920 után markáns legitimista politikát folytatott, a politikai életben szinte haláláig részt vett. (SVA)

Balázs Péter

(Kecskemét, 1941. december 5.–)

A Marx Károly Közgazdaságtudományi Egyetemen 1963-ban szerzett közgazdász diplomát. 1963–1969 között az Elektrompex üzletkötője, majd a Külkereskedelmi Minisztérium, illetve a Kereskedelmi Minisztérium munkatársa, később osztályvezetője és főosztályvezető-helyettese volt 1982-ig. Ekkor Brüsszelbe, az Európai Közösségekhez nevezték ki kereskedelmi tanácsosnak. 1987-ben tért haza. A Kereskedelmi Minisztérium főosztályvezetője lett. 1990-től a Nemzetközi Gazdasági Kapcsolatok Minisztériumának főosztályvezetője, 1992–1993 között az Ipari és Kereskedelmi Minisztérium közigazgatási államtitkára volt. 1993-tól koppenhágai, 1997–2000 között bonni, illetve berlini nagykövet. A budapesti Közgazdaságtudományi Egyetem egyetemi tanára lett. 2000–2002 között a Magyar Szocialista Párt integrációs és külpolitikai kabinetjének vezetője. 2002–2003-ban a Külügyminisztérium integrációs és külgazdasági államtitkára. 2003–2004-ben Magyar-

ország Európai Unióhoz kiküldött állandó képviselője nagyköveti rangban. 2004-ben, Magyarország EU-s csatlakozása után rövid ideig az Európai Bizottság regionális politikával foglalkozó biztosa volt a francia Michel Barnier-val közösen. 2009. április 16.–2010. május 29. között a Bajnai-kormány külügyminisztere. (SVA)

Bánffy Miklós (gróf losonczi)

**(Kolozsvár, 1873. december 30.–
Budapest, 1950. június 6.)**

Erdélyi arisztokrata család sarjaként született, Kolozsváron és Budapesten hallgatott jogi és államtudományi stúdiumokat. Erdélyben részt vett a szövetkezeti mozgalom szervezésében. A fumei tengerészeti hatóság tb. fogalmazója 1899–1900-ben, a Földművelésügyi Minisztérium külföldi gazdasági szaktudósítói hálózatának berlini segéd tudósítója 1900–1901-ben. A tekei választókerületet képviselte szabadelvű párti képviselőként 1901–1904 között, alkotmánypárti képviselőként 1905–1906 között. Kolozsvár főispánja volt 1906. május–1910 februárja között. 1910-től pártonkívüli, a '67-es, majd a Nemzeti Munkapárt programjával Kolozsvár képviselője 1910–1918 között. 1912-től ő lett a Budapesti Operaház főintendánsa, nevéhez köthető több Bartók-opera színre vitele. A világháború kitörésekor az erdélyi hadtestnél szolgált, majd a német Süd-Armee Commandóhoz vezényelték. Politikai felfogása Tisza Istvánéhoz volt hasonló, a háború alatt a kormány megbízásából több alkalommal járt Konstantinápolyban és Szófiában. 1916-ban kormánybiztosként ő rendezte meg IV. Károly budapesti koronázási szertartását. 1918-ban nem vett részt a forradalmakban. 1918 legutolsó napján a Székely Nemzeti Tanács, egészen pontosan annak tényleges vezé-

re, → *Bethlen István* megbízta azzal, hogy utazzék nyugatra, és tájékoztassa a győztes feleket arról, milyen a valódi helyzet Magyarországon. 1921. április 14.–1922. december 19. között irányította a magyar külügyeket a Bethlen-kormány minisztereként. Külügyminiszterségének időszakára esett Magyarországnak a Nemzetek Szövetségébe történő felvétele, a sikeres soproni népszavazás és a IV. Károly visszahozását megkísérlő „királypuccs”. A külügyminiszterségről való lemondása után – → *Klebensberg Kunó* vallás- és közoktatásügyi miniszter felkérésére – elvállalta a Képzőművészeti Tanács elnöki tisztét. 1926-ban visszatelepült Erdélybe, és meghatározó szerepet vitt a romániai magyar kulturális életben. 1939-ben vezetésével jött létre a Romániai Magyar Népközösség azzal a céllal, hogy ellássa a magyarság kulturális, gazdasági és társadalmi képviselőjét. A második bécsi döntés után a magyar Felsőház tagja lett. Hamar a németellenes Bethlen-csoport holdudvarába került, részt vett a titkos magyar béketapogatózásokban. Ezek kitudódása után bonchidai uradalmát 1944-ben a német hadsereg felgyújtotta. 1945-től Budapesten élt. (SVA)

Bárdossy (Bárdosi) László
(Szombathely, 1890. december 10.–
Budapest, 1946. január 10.)

Polgári családban született, Eperjesen és Budapesten végezte középiskolai tanulmányait. A Budapesti Tudományegyetemen 1912-ben jogtudományi doktori oklevelet szerzett. Berlinben és Párizsban is folytatott tanulmányokat. A Vallás- és Közoktatásügyi Minisztérium segédfoglalmazója és Pest vármegye királyi tanfelügyelője 1913–1918, a VKM miniszteri segédtitkára 1918–1921, miniszteri titká-

ra 1921–1922 között. A Külügyminisztérium Sajtóosztályának helyettes vezetője 1922–1927-ig, majd miniszteri osztálytanácsosi rangban a vezetője 1927–1930 között. Követségi tanácsosként a londoni magyar követség elsőbeosztott tisztviselője 1930. április 15.–1934. október 24., majd Magyarország bukaresti követe 1934. október 24.–1941. február 4. között. 1935-ben rendkívüli követté és meghatalmazott miniszterré lépett elő. → *Csáky István* halála után a Teleki-kormány (→ *Teleki Pál*) külügyminisztere 1941. február 4.–1942. március 7. között. A kormányfő öngyilkosságát követően tárcáját megtartva miniszterelnök 1941. április 3.–1942. március 7. között. Nevéhez kapcsolódik a csatlakozás a németek Jugoszlávia elleni hadjáratához, valamint a délvidéki területek megszállása. Miniszterelnöksége idején történt az újvidéki vérengzés és az ország hadba lépése a tengelyhatalmak oldalán. A Szovjetunió 1941. június 22-i lerohanása után, június 26-án Bárdossy a parlamentben deklarálta a Szovjetunióval való hadiállapot beállítását, és ugyanezt tette 1941. december 11-én Nagy-Britanniával és az Egyesült Államokkal szemben is. Visszautasította a teljes magyar honvédségnek a szovjet frontra küldését kívánó német követelést, de hosszas alkudozások után hozzájárult a 2. magyar hadsereg bevetéséhez, valamint engedélyezte, hogy húszezer magyarországi németet besorozzanak a Waffén-SS-be. 1942-ben lemondott a miniszterelnökségről és a külügyminisztérium vezetéséről. Az Egyesült Keresztény Nemzeti Liga elnöke volt 1943–1945 között. Szombathely országgyűlési képviselőjeként 1944 decemberétől részt vett a soproni nyilas parlament, a Törvényhozók Nemzeti Szövetségének ülésén is. 1945 elején Edmund Veesen-

mayer segítségével Bajorországba menekült. Beutazási vízumot kapott Svájcba, ahol egy vidéki gyűjtőtáborban helyezték el. 1945. május 4-én visszatoloncolták Németországba, ahol az amerikaiak letartóztatták. A szövetséges hatóságok október 3-án kiadták Magyarországnak. Október 29-én mint háborús bűnöst népbíróság elé állították. 1945. november 3-án mint háborús főbűnöst kötél általi halálra ítélték, az ítéletet másodfokon december 28-án jóváhagyták, a kivégzés előtti napon azonban „kegyelemből” golyó általi halálbüntetésre változtatták. 1946. január 10-én kivégezték. (SVA)

Batthyány Kázmér Antal Ferenc
(németújváry gróf) (Pozsony, 1807.
június 4.–Párizs, 1854. július 12.)

Magyar főnemesi családban született, gyermek- és ifjúkorában a család a birodalom nagyobb városaiban, Bécsben, Milánóban, Budán élt, valamint birtokaikat látogatta. A vándorló életmód miatt magánoktatásban részesült, majd a reformkorban nagyobb nyugat-európai utazásokat tett. Anyanyelve a német volt, de korán megismertették vele a nyugati nyelveket. Magyarul a húszas éveiben kezdett tanulni. 1839-ben vett részt először a pozsonyi országgyűlésen. Nyugat-európai utazásai során megismerkedett a liberális eszmékkel. Az 1839–40-es, az 1843–44-es és az 1847–48-as országgyűlés Felsőházában már mint a reformellenzék radikális képviselője vett részt. Támogatta az ekkoriban kibontakozó magyar reformmozgalmat, az ország modernizálását, és elvállalta a Védegyelet elnöki tisztségét is. 1845 szeptemberében a Vukovár–Fiumei Vasút Építésére Egyesült Társaság elnökévé választották. Híres volt mintagazdaságairól, számos reformot vezetett be, jobbágyait ösztö-

nözte az önkéntes örökváltságra. Pártolta a művészeteket, tudományokat. 1848. április 22-től Baranya vármegye főispánja, majd szeptember 17-én kormánybiztosa lett. A Kiskunság, Szeged, Szabadka és Zombor teljhatalmú polgári és katonai biztosa 1849. február 12.–május 1. között. Részt vett a délvidéki harcokban. A Sze-mere-kormányban több tárcát is vállalt, ő volt Magyarország külügyminisztere 1849. május 8.–július 15. között, egyúttal földművelés-, ipar- és kereskedelemügyi minisztere 1849. május 2.–augusztus 11. között, valamint a kormányzói rendeleteket a távollevő hadügyminiszter helyett is ellenjegyezte 1849. május 7.–1849. július 16. között. A szabadságharc bukása után követte Kossuth Lajost Vidinbe, Sumlába és a magyar emigrációval együtt Kütahyába. 1851-ben Párizsba költözött. Távollétében a császári bíróság halálra ítélte, 1851-ben jelképesen felakasztották. Emigrációban hunyt el. (SVA)

Berchtold, Leopold von (gróf)
(Bécs, 1863. április 18.–Peresznye,
Vas vármegye, 1942. november 21.)

Osztrák grófi családban született. Jogi tanulmányok után lépett külügyi szolgálatba. Karrierjének gyors emelkedésében szerepet játszott, hogy feleségül vette Károlyi Alajos gróf, londoni követ leányát. Londonban és Párizsban teljesített diplomáciai kiküldetést, majd a szentpétervári követi tisztelet kapta meg. Aehrenthal (→ *Aehrenthal, Aloys Lexa von*) 1912-es halála után ő vette át a külügyek irányítását, 1912. február 17.–1915. január 13. között töltötte be ezt a tisztséget. Erősen Szerbia-ellenes politikai irányt képviselt, már a második Balkán-háború alatt a Szerbia elleni támadást pártolta. Fontos szerepe volt az Osztrák–Magyar Monarchia 1914-es hadba

lépésének előkészítésében. Balkán-politikájában igyekezett Szerbia- (és Oroszország-) ellenes politikát vinni, így támogatta a kisebb balkáni államokat, többek között a frissen alakult Albániát. 1915-ben visszavonult, mivel sem Románia, sem Olaszország belépését nem tudta elérni a központi hatalmak oldalán. 1918-ig IV. Károly király tanácsadójaként működött, majd rövid svájci emigráció után magyarországi birtokain telepedett le, és Peresznén hunyt el. Berchtold megítélése a két háború közötti időszakban – a hadba lépés pártolása miatt – kedvezőtlen volt, és sok kritika érte felkészültségét és intellektusát is. (SVA)

Berinkegy Dénes Ottó

(Csúz, Komárom vármegye, 1871.

október 17.–Budapest, 1944. június 25.)

Protestáns polgári családban született, jogi tanulmányokat folytatott. Budapesten törvénytudományi aljegyző 1898–1901, az Igazságügyi Minisztérium Nemzetközi Jogi Osztályának munkatársa 1901–1917, az osztály vezetője miniszteri tanácsosi rangban 1917–1918 között. A Keleti Kereskedelmi Akadémia tanára 1904–1916 között. →*Károlyi Mihály* szimpatizánsaként részt vett az 1918-as októberi eseményekben. Először igazságügyi miniszteri tisztséget vitt, majd Károlyi 1919. január 11-i ideiglenes államfői kinevezése után miniszterelnök lett, és ezzel párhuzamosan január 19–24. között a külügyminiszteri tárcát is megtartotta. Kormányával együtt ő is az ún. Vix-(ténylegesen Antant-) jegyzék tartalmi elemeinek vállalhatatlanságába bukott bele. A politikai életet elhagyva ügyvédi praxist vitt haláláig. (SVA)

Bethlen István (gróf bethleni)

(Gernyeszeg, Maros-Torda vármegye,

1874. október 8.–Moszkva, 1946.

október 5.)

Erdélyi grófi család sarjaként látta meg a napvilágot. A bécsi Theresianum elvégzése után jogi és mezőgazdasági tanulmányokat folytatott. 1901-ben választották meg országgyűlési képviselőnek, 1901–1903-ban szabadelvű párti, 1904–1913-ban függetlenségi párti, 1913–1918-ban alkotmánypárti képviselő volt. 1918 őszén bírálta a Károlyi-kormány intézkedéseit. 1918–1919-ben az ellenforradalmi erők egyik fő szervezője, 1919 őszén „titkos erdélyi miniszter” volt. 1919 februárjában létrehozta a Keresztény Nemzeti Egyesülés Pártját (KNEP), majd a Magyarországi Tanácsköztársaság létrejötte után Bécsben az Antibolsevista Comité vezetője lett. Az 1920-as évektől tagja a hivatalos politika hátterében titokban működő Etelközi Szövetségnek. 1921. április 14.–1931. augusztus 24. között Magyarország miniszterelnöke. Nevéhez fűződik az a konszolidációs politika, melynek eredményeképpen Magyarország sikeresen tudta újjászervezni állami és gazdasági életét a Trianoni Békeszerződés súlyos rendelkezései után. Saját kormányában 1921. október 4.–december 3. között pénzügyminiszter, 1924. február 21.–1924. március 13., majd 1929. január 8.–február 4. között igazságügy-miniszter is volt. Miniszterelnökként ideiglenesen vitte a külügyi tárcát is 1924. október 7.–november 15. között. 1924. október 14.–november 15. között földművelésügyi miniszter is volt. Miniszterelnöki pozícióját a gazdasági világválság ingatta meg. Bár tervezte, de a miniszterelnöki posztra többé visszatérni nem tudott. Külpolitikája Trianon revíziójára, valamint a német és az orosz befolyás

minimalizálására irányult. Azt gondolta, hogy népszavazás nélkül kell visszaszerezni azokat a határ menti területeket, ahol magyarok laknak, autonómiát kell adni a ruszinoknak és a szlovákoknak, akik dönthetnek hovatartozásukról. Ugyanígy autonómián alapuló rendszert akart Erdélyben a népek egyenjogúsága alapján, és népszavazást javasolt a Délvidéken, ahol a magyarság kisebbségben volt. Ezek az együttműködési javaslatok a Kisantant létrejötte miatt meghúsultak. Ezt követően az Egyesült Királyságra és főleg Olaszországra próbált támaszkodni. 1927-ben magyar–olasz barátsági szerződést kötött, majd közeledett Németországhoz is. 1931 után Horthy egyik legbizalmasabb tanácsadója, a nyugati orientáció lelkes híve volt. Rendkívül kritikusan szemlélte Magyarország második világháborús hadba lépését és →*Bárdossy László* külpolitikáját. →*Kállay Miklós* miniszterelnök irányvonalát helyeselte, és részt vett az 1943–44-es titkos béke-előkészítés munkálataiban. Neki szánták a háború utáni magyar fődelegátus pozícióját. Az ország német megszállása után illegalitásba vonult. 1944 decemberében szovjet fogságba került, 1945 tavaszán pedig a Szovjetunióba hurcolták, hogy kivonják őt a magyar politikai életből. Börtönkórházban hunyt el 1946-ban. Jeleképes hamvait 1994-ben temették el a Fiumei úti temetőben. (SVA)

Beust, Friedrich Ferdinand Freiherr von (gróf) (Drezda, 1809. január 13.–Altenburg, 1886. október 24.)

Német birodalmi grófi családban született. Lipcsei egyetemi tanulmányok után lépett diplomáciai pályára Szászországban. Szolgált Berlinben, Párizsban, Münchenben és Londonban. 1848-ban Berlinben teljesített szolgálatot, 1849 kora tavaszán a

Szász Királyság külügyminisztere lett. Hivatali működése elején porosz orientációt képviselt, és a porosz haderő beavatkozását pártolta a drezdai felkelés leverésére, később azonban a korábbi német alkotmányos rendszer restaurálása mellett foglalt állást. 1858–1866 között a Szász Királyság miniszterelnöke. Közvetített Ausztria és a poroszok között. 1866-ban, Szászország megszállása után lépett az osztrák császári ház szolgálatába, külügyminiszteri tisztséget vállalt. Beust volt a kiegyezés egyik fontos szorgalmazója, részt vett a magyar politikai vezetőkkel történő tárgyalásokon, így válhatott az Osztrák–Magyar Monarchia első külügyminiszterévé. Tisztségét 1867. december 24.–1871. november 14. között töltötte be. →*Andrássy Gyula* (*id.*) leköszönő magyar miniszterelnök váltotta őt a külügyminiszteri székben. 1878-ig londoni, 1878–1882 között párizsi követ volt. Külügyminiszterként igyekezett távolságot tartani Poroszországtól, majd a Német Császárságtól. Magyarországon kifejezetten népszerű politikus volt. 1882-ben nyugállományba vonult. (SVA)

Boldóczy János (Tótkomlós, Békés vármegye, 1912. augusztus 22.–Budapest, 1988. december 23.)

Mezőgazdasági munkás a szülőfalujában 1945-ig. 1944-ben belépett a Magyar Kommunista Pártba (MKP), a tótkomlói szervezet titkára volt. Miután 1946-ban elvégezte a pártiskolát, az MKP Központi Vezetősége (KV) Szervezési Osztályán instruktor volt. 1947–1948 között az MKP békéscsabai városi titkára. 1948–1950 között az utódpart, a Magyar Dolgozók Pártja (MDP) KV Káderosztályán alosztályvezető, miközben a Magyarországi Szlovákok Demokratikus Szövetségének főtitkári posztját is betöltötte. 1949–1957

között országgyűlési képviselő. 1950-ben a Külügyminisztérium munkatársa lett, a prágai követséget vezette 1953. július 4-ig. 1953. július 4.–1956. július 30. között az első Nagy Imre-kormány, majd a Hegedűs András vezette kormány külügyminisztere volt. 1954–1956 között az MDP KV tagja. 1956. július 30.–1960. május 13. között nagykövet Moszkvában, 1957. április 10.–augusztus 23. között Ulánbátorba is akkreditálva. A Magyar Szocialista Munkáspárt (MSZMP) Központi Ellenőrző Bizottsága pártellenes magatartása miatt 1960 októberében kizárta a pártból, majd 1972 novemberében visszavették. 1960–1970 között a Baromfiipari Országos Vállalat Tollfeldolgozó Vállalatának igazgatóhelyettese, 1970-ben a Budapesti Lakásszövetkezet munkatársa volt. (NM–SVA)

Burián István (rajeci gróf)
(Stomfa, Pozsony vármegye, 1851.
január 15.–Bécs, 1922. október 20.)

Magyar nemesi családban született, és tudatosan készült a diplomáciai pályára. Tanulmányait a bécsi Keleti Akadémián végezte. Konzuli növendék Kairóban és Alexandriában 1872–1875, Bukarestben és Belgrádban 1875–1880 között, Szófiában alkonzul 1880-ban. Az utóbbi helyen az Osztrák–Magyar Monarchia diplomáciai képviselőjének ideiglenes vezetője 1880–1882 között. Moszkvai főkonzul 1882–1886, szófiai követ 1886–1895 között. Mint rendkívüli követ és meghatalmazott miniszter stuttgarti, karlsruhei és darmstadti osztrák–magyar követ 1896. június 24.–1897. február 16. között, majd athéni osztrák–magyar követ 1897. február 16.–1903. július 24. között. 1903. július 24.–1912. február 20. között az Osztrák–Magyar Monarchia közös pénzügyminisztere, e minőségében egyszersmind

a megszállt Bosznia kormányzója is volt. Tisza István kormányában a király személye körüli miniszter 1913. június 10.–1915. január 13. között, közös külügyminiszter 1915. január 13.–1916. december 22. között, közös pénzügyminiszter 1916. október 28.–1916. december 2. és 1916. dec. 22.–1918. szeptember 7. között, majd ismét közös külügyminiszter 1918. április 16.–1918. október 24. között. A Főrendiház élethossziglan kinevezett tagja 1913-tól. Közös pénzügyminiszterként – mint a rábízott tartomány központi irányítója – kezdeményezte és szorgalmazta Bosznia és Hercegovina annektálását. Politikáját a szerb etnikum helyzetének, politikai képviselőjének javítása jellemezte, amely hosszú távon sikertelen vállalkozásnak bizonyult. 1914-ben a háború ellen foglalt állást, idővel azonban Tisza Istvánnal együtt csatlakozott a támogatókhoz. Berchtold lemondása után (→ *Berchtold, Leopold von*) vált a közös külügyminisztérium vezetőjévé, hivatali ideje – 1915. január 13.–1916. december 22. – alatt lépett hadba Olaszország és Románia, így amikor IV. Károly trónra lépett, őt is leváltotta. 1918. április 16.–október 24. között ismét ő lett a közös külügyminiszter, de az általános bomlási folyamatokon már ő sem tudott úrrá lenni. Októberi lemondása után a politikai életbe már nem tért vissza. (SVA)

Czernin, Ottokar
(Dimokur, Csehország, 1872.
szeptember 26.–Bécs, 1932. április 4.)

Cseh arisztokrata családból származott. 1895-ben a párizsi követség tagjaként az osztrák–magyar diplomáciai szolgálat tagja lett. 1899-ben Hágába helyezték. 1903-ban a Bohémiai Landtag tagja, 1912-ben az osztrák Felsőház örökös tagja lett. 1913–1916 között bukaresti követ. 1916 decem-

berében, I. (IV.) Károly trónra lépése után Czernint kinevezték az Osztrák–Magyar Monarchia külügyminiszterévé, tisztét 1916. december 22.–1918. április 16. között töltötte be. Az első világháborúból való kilépési terveit a német hadvezetés ellenállása, valamint a központi hatalmak katonai és gazdasági összefonódása megakadályozta. Külügyminiszteri pozícióját súlyosan érintették a breszt-litovszki béke során az újonnan függetlenné vált Ukrajna javára tett területi engedmények. 1918 áprilisában a Sixtus-ügy miatt – amellyel IV. Károly az Osztrák–Magyar Monarchia Antanttal való különbékéjét akarta elérni és melyet Czernin nem ismert részletesen – távozásra kényszerült. 1920–1923 között a Nemzetgyűlés tagja volt Ausztriában. (SVA)

Csáky Imre (gróf) (Sepsimindszent, Szepes vármegye, 1882. február 17.– Santa Cruz de Tenerife, Kanári-szigetek, 1961. február 19.)

A konzuli akadémia elvégzése után, 1905-ben kezdte diplomáciai szolgálatát a közös külügyminisztériumban, majd Drezdában, Szentpéterváron, Berlinben, Bukarestben és Varsóban teljesített szolgálatot. Az első világháború végén szerepet játszott a központi hatalmak által megkötött békek (Breszt-Litovszk, Bukarest) előkészítő tárgyalásain, majd a békekötésben. 1920-ban a magyar béke delegáció tagja lett, és ilyen minőségben vett részt a párizsi tárgyalásokon. Gazdasági együttműködésről tárgyalt a francia külügyminiszterrel, de a tárgyalások nem jártak sikerrel. A Teleki-kormány (→ *Teleki Pál*) külügyminisztere volt 1920. szeptember 22. – december 16. között, ekkor lemondott. 1921–1922-ben magyar részről a határmegállapító vegyesbizottság vezetője. Az optánsperben

a magyar kormányt képviselte a brüsszeli konferencián, de a kormány nem fogadta el megegyezési tervét, ezért lemondott, és teljesen visszavonult. 1923-ban kilépett a külügyi szolgálatból. (SVA)

Csáky István (gróf körösszeghi és adorjáni) (Uncsukfalva, Hunyad vármegye, 1894. július 14.–Budapest, 1941. január 27.)

Budapesti érettségije után a bécsi Konzuli Akadémia növendéke lett, majd a budapesti egyetemen szerzett jogi doktorátust. 1919. július 15-től a szegedi Külügyminisztérium tiszteletdíjas alkalmazottja, november 13-tól követségi attasé a Politikai Osztályon. A Párizsba utazó magyar béke delegáció tagja. 1921. október 14.–1923. július 11. között a vatikáni magyar követség munkatársa, 1923. május 30-tól II. osztályú követségi titkár. Július 12-től a minisztériumban dolgozott. 1924. március 6.–1926. július 31. között a bukaresti magyar követség munkatársa, 1926. augusztus 1-től a minisztérium Sajtóosztályának osztályvezető-helyettese, 1929. október 15-től vezetője. 1928. szeptember 2-től I. osztályú követségi titkár. 1933. február 20.–1935. április 9. között a madridi követség ideiglenes ügyvivője, 1933. június 18-tól II. osztályú követségi tanácsos. 1935. április 10-től a miniszteri kabinet vezetője. 1938. június 30-tól I. osztályú követségi tanácsos. 1938-ban képviselővé választották. Külügyminiszteri kinevezését 1938. december 10-én kapta meg → *Imrédy Béla* miniszterelnöktől. Tárcaját megtartotta a Teleki-kormányban (→ *Teleki Pál*) is 1941. január 27-én bekövetkezett haláláig. Miniszterként német orientációt képviselt, támogatta a csatlakozást az antikomintern paktumhoz, valamint részt vett a jugoszláv–magyar örök barátsági szerző-

dés előkészítésében, a második bécsi döntés létrejöttében, közreműködött Magyarország csatlakozásában a háromhatalmi egyezményhez. (SVA)

Daruváry Géza (Buda, 1866. január 12.– Budapest, 1934. augusztus 3.)

Jogi stúdiumokat hallgatott Budapesten és Lipcsében. Rövid ügyvédi és törvényszéki gyakorlat után került az Igazságügyi Minisztériumba, ahol segédfogalmazó lett. 1895-ben lépett külügyi szolgálatba, alkonzul, konzul több balkáni és oroszországi városban, így Odesszában, Szófiában, Skutariban, Belgrádban, Szalonikiben, Kijevben, majd Amszterdamban és Frankfurtban. 1905-ben a kabinetirodába rendelték, melynek 1910-től osztályfőnöke lett, az első világháború alatt azonban nyugállományba vonult. A forradalmak alatt nem játszott jelentősebb szerepet, így eshetett rá Bethlen választása, amikor igazságügyi miniszternek nevezte ki. E tisztséget 1922. június 16.–1923. június 11. között töltötte be. Külügyminiszter 1922. december 19.–1924. október 7. között volt. Nevéhez elsősorban az a tárgyalássorozat kötődik, amelyet a magyar kormány kezdeményezett a Szovjetunióval kötendő gazdasági egyezményekről, valamint a diplomáciai kapcsolatok felvételéről. A kezdeményezés azonban ekkor nem vezetett eredményre, ugyanis azt Horthy kormányzó és köre kifejezetten ellenezte. Hivatalából vonult nyugállományba. (SVA)

Ghyczy Jenő (Ghiczi, assa- és ablánczkúrti) (Újpuszta, Kisigmánd, Komárom vármegye, 1893. május 4.– Budapest, 1982. január 18.)

Nemesi családban született. 1914–1916 között katona volt. 1917-ben elvégezte a

bécsi konzuli akadémiát. 1917. augusztus 17-től konzuli attasé, 1917. október 15-től a kölni főkonzulátus munkatársa, 1919. október 31-től alkonzul. 1921. január 31-ig a kölni konzulátuson szolgált. 1921. február 1.–1924. november 4. között a miniszteri kabinet tagja, 1924. március 22-től II. osztályú konzul. 1924. november 5.–1926. február 22. között a bécsi követségen, 1926. február 23.–1930. január 24. között a szófiai követségen szolgált, utóbbi helyen elsőbeosztott volt. 1930. január 25.–1935. november 21. között a prágai, 1935. november 22.–1936. október 24. között a belgrádi, 1936. október 25.–1939. április 14. között a berlini követség munkatársa. 1933. június 19-től II. osztályú követségi tanácsos. 1939. április 15.–1944. március 22. között központi szolgálaton a Politikai Osztály vezetője. 1939. június 30-tól I. osztályú követségi tanácsos, 1940-től rendkívüli követ és meghatalmazott miniszter. 1941. szeptember 15.–1943. július 23. között a külügyminiszter állandó helyettese, 1943. július 24.–1944. március 22. között külügyminiszter. Külügyminiszterként támogatta a Kállay-féle béketapogatózásokat, a nyugati hatalmakkal való különbéke megkötését. Magyarország német megszállása után a Kállay-kormány megszűnésével ő is tárcáját vesztette (1944. március 22.) (→*Kállay Miklós*). Élete hátralevő részét visszavonultan töltötte. (SVA)

Gołuchowski, Agenor Maria Adam (gróf) (Lemberg, 1849. március 25.– Lemberg, 1921. március 28.)

Lengyel származású nemesi család sarjaként lépett diplomáciai pályára, apja komoly politikai szerepet vitt Galíciában és a Monarchiában is. Diplomáciai feladatok látott el Berlinben, Párizsban és Bu-

karestben. 1895. május 16.–1906. október 24. között vezette a közös Külügyminisztériumot. Külügyminiszterként szerepet vállalt az orosz–török háborúval kapcsolatos osztrák–magyar–orosz tárgyalásokban, s igyekezett fenntartani a Balkánon a status quót. Belpolitikai kérdésekben erős osztrák orientációt képviselt, a cseh és a magyar fél álláspontját kevésbé tette magáévá. Az 1905–1906-os koalíciós válság kapcsán a magyar uralkodó körök bizalma végleg megingott személye iránt, így 1906 októberében lemondott. Az első világháború alatt a lengyel területek politikai életében is részt vett. (SVA)

Gömbös Gyula (Murga, Tolna vármegye, 1886. december 26.– München, 1936. október 6.)

Evangélikus családból származott. 1901-től a pécsi honvéd hadapródiskola növendéke. 1905-ben zászlóssá avatták. 1912-ben főhadnagyként vonult be a bécsi Theresianum Katonai Akadémia hadiiskolába, ahol vezérkari tiszti képzésen vett részt. 1918 forradalmait ellenezte, a katonai harcok folytatását támogatta, nevéhez fűződik a Magyar Országos Véderő Egyesület (MOVE) titkos társaságának megszervezése. Az 1918. októberi forradalom után a Honvédelmi Minisztériumban teljesített szolgálatot, majd Zágrábban volt katonai attasé. 1918 végétől a Honvédelmi Minisztériumban a hadművelleti osztály balkáni csoportját vezette. 1919-ben Szegeden részt vett az ellenkormány kialakításában, hadügyi államtitkár lett. 1919. júliustól Bécsben a szegedi kormány meghatalmazottja, Horthy bizalmas híve. 1920-ban Törökszentmiklóson kispárti programmal szerzett képviselői mandátumot. 1922 januárjában csatlakozott a Bethlen–Nagyatádi-féle Egységes

Párthoz (→*Bethlen István*) és irányított az 1922. évi választási kampányt. 1923 nyarán kilépett a kormánypártból, és megalakította a Magyar Nemzeti Függetlenségi (Fajvédő) Pártot. 1928-ban tért vissza a kormánypártba, 1928. szeptember 5.–1929. október 10. között honvédelmi államtitkár, 1929. október 10.–1932. október 1. között honvédelmi miniszter volt. Miniszterelnökként →*Károlyi Gyulát* váltotta 1932. október 1-től. 1933. január 9.–február 4. között látta el ideiglenesen a külügyminiszteri tisztséget. Nemzeti Munkaterve (ténylegesen a kormányprogram) kilátásba helyezte az állam modernizálását, ezzel párhuzamosan olasz mintára való átalakítását, a törvényhozás korporatív mintára történő átszervezését. Ennek következtében 1935-re elfogyott körülötte a levegő, a kormánypárt nagy része – Bethlen vezetésével – kihátrált mögüle, és a bukástól csak köztudott halálos betegsége, valamint 1936-ban bekövetkezett halála mentette meg. (SVA)

Göncz Kinga Mária (Budapest, 1947. november 8.–)

1972-ben szerzett diplomát a Semmelweis Orvostudományi Egyetemen, 1978-ban tett pszichiátria szakvizsgát. 1972–1978 között az Országos Elme- és Ideggyógyintézet munkatársa, 1978–1986 között a szolnoki Hetényi Géza Kórház pszichiátere. 1986–1989 között az Országos Rehabilitációs Intézet adjunktusa. 1990–2002 között egyéni pszichoterapeutaként dolgozott. 1989-től az ELTE Szociálpolitikai Tanszékének adjunktusa. 1998–2003 között a Közép-európai Egyetemen tanított előítéleti szociálpszichológiát. 1994–2002 között a Partners Hungary Alapítvány igazgatója. 2001–2002 között a Soros Alapítvány kuratóriumának elnökhelyet-

tese. A Medgyessy-kormány idején, 2002–2004 között az Egészségügyi, Szociális és Családügyi Minisztérium politikai államtitkára. 2004. június 15.–október 4. között esélyegyenlőségért felelős tárca nélküli miniszter, 2004. október 4.–2006. június 9. között ifjúsági, családügyi, szociális és esélyegyenlőségi miniszter, 2006. június 9.–2009. április 16. között a második Gyurcsány-kormány külügyminisztere. 2009-től európai parlamenti képviselő, az Állampolgári Jogi, Bel- és Igazságügyi Bizottság alelnöke, a Foglalkoztatási és Szociális Bizottság póttagja, a Petíciós Bizottság póttagja. (SVA)

Gratz Gusztáv (Gölnicbánya, 1875. március 30.–Budapest, 1946. november 21.)

Szepesi szász evangélikus családban született, állam- és jogtudományi stúdiumokat folytatott Kolozsváron és Budapesten, majd a fővárosban kezdett el újságírással foglalkozni, több német lap budapesti tudósítója is volt. Egyik alapítója a Társadalomtudományi Társaságnak és munkatársa lapjának, a Huszadik Századnak. 1903-ban a társaság két részre szakadt, a Gratz által is képviselt mérsékelt liberális irányzat kivált a társaságból. Alkotmánypárti országgyűlési képviselő volt 1906–1910, Nemzeti Munkapárti programmal országgyűlési képviselőként az újgyházi választókerületet képviselte 1910–1917 között. A Magyar Gyáriparosok Országos Szövetségének ügyvezető igazgatója 1912–1917 között. 1917-ben Tisza István javaslatára került a közös Külügyminisztériumba, a Kereskedelempolitikai Osztály osztályfőnöke volt 1917. február 15.–június 15. között. Az Eszterházy-kormányban 1917. június–szeptember között pénzügyminiszter volt, majd visszatért a

külügyminisztérium kereskedelempolitikai osztályának élére. E minőségében a breszt-litovszki, majd a bukaresti béketárgyalásokon a gazdasági tárgyalásokat vezette az Osztrák–Magyar Monarchia részéről. A forradalmakban nem vett részt, 1919-ben Bécsbe menekült. Rendkívüli követ és meghatalmazott miniszter volt 1919. november 21. 1921. január 17. között. → *Teleki Pál* kormányában külügyminiszteri megbízatást teljesített 1921. január 17.–április 12. között, de IV. Károly első visszatérési kísérlete miatt lemondásra kényszerült. Legitimistaként ugyanis igyekezett egyengetni az egykori uralkodó visszatérését trónjára, a második királypuccs alkalmával rövid időre le is tartóztatták. → *Bethlen István* miniszterelnök kérésére 1924-ben elvállalta a Magyarországi Németek Népművelődési Egyesületének elnöki tisztségét. Pártonkívüli országgyűlési képviselőként a bonyhádi választókerületet képviselte 1926–1935 között, Polgári Szabadságpárti országgyűlési képviselőként a Budapest-Észak választókerületet képviselte 1936–1944 között. Képviselőként eltávolodott a kormánypárttól, utóbb ki is lépett abból. Szerkesztette a Pesti Naplót, részt vett a Magyar Külügyi Társaság életében. Tagja volt a Magyar Szemle és a Külügyi Szemle szerkesztőbizottságának. 1925-től szerkesztette az Ungarisches Wirtschafts-Jahrbuchot, amely a magyar gazdaságról adott német nyelvű tájékoztatást. A második világháború alatt a nyugati, angol-szász orientáció híve volt. A második világháború utolsó éveiben részt vett annak a titkos bizottságnak a munkájában, amely a kormány megbízásából Bethlen István és → *Szegedy-Maszák Aladár* irányításával a békekonferenciára történő titkos felkészülést szolgálta. Magyarország német meg-

szállása után, 1944 áprilisában a Gestapo letartóztatta, majd számos magyar politikussal együtt a mauthauseni koncentrációs táborba hurcolták. Veje kezességet vállalt érte, így kiengedték a koncentrációs táborból. Bécsben élt 1944. április–1945. április között, ezt követően térhetett vissza Budapestre. Az Ideiglenes Nemzeti Kormány felkérésére a békekonferenciára való felkészülés keretében a dunai népek együttműködésének lehetőségeiről készített tanulmánytervet. (SVA)

Gyöngyösi János

**(Berki, Sáros vármegye, 1893. május 3.–
Budapest, 1951. október 29.)**

Tisztviselőcsaládból származott, apja magánalkalmazott volt. A békéscsabai Rudolf Gimnáziumban érettségizett. A budapesti Királyi Magyar Tudományegyetem Bölcsészettudományi Karán kezdte egyetemi tanulmányait. Egyetemistaként végigharcolta az első világháborút, egy évet olasz hadifogságban töltött. Tanulmányait 1920-ban fejezte be, magyar nyelv és irodalom–latin szakos tanári oklevelet szerzett. 1920–1921-ben Budapesten újságíró, Az Est című lap munkatárs volt. 1921-ben Békéscsabán könyvkereskedést nyitott, 1922-ben Békésmegyei Közlöny címmel saját kiadásban liberális napilapot indított. 1929-ben beválasztották a Békés vármegyei törvényhatósági bizottságba. Egy év múlva a szociáldemokratákat is tömörítő megyei ellenzéki blokk, a Békés Vármegyei Törvényhatósági Ellenzéki Szövetség titkára lett. 1931-ben csatlakozott a Független Kisgazdapárthoz (FKgP). 1935-ben képviselőjelöltséget vállalt. 1935-ben Alföldi Népujság címmel ellenzéki lapot indított, amelyet 1938-ban betiltottak. 1939-től az FKgP Országos Választmányának és Intézőbizottságának tagja.

A Vörös Hadsereg békéscsabai bevonulása után, 1944. október 9-től a városi ideiglenes vezetőtanács tagja. Október 11-én újraindította lapját, az Alföldi Népujságot. 1944. december elejéig a katonai hatóságok felkérésére a II. Ukrán Front magyar nyelvű katonai újságjának szerkesztője volt. 1944. december 14-től – mint az Ideiglenes Nemzetgyűlés előkészítő bizottságának tagja – tevékenyen közreműködött az új törvényhozás létrehozásában. Békéscsaba küldötkeként december 17-től az Ideiglenes Nemzetgyűlés tagja. 1944. december 22-től (1947. május 31-ig) külügyminiszter az Ideiglenes Nemzeti Kormányban, majd Tildy Zoltán, illetve Nagy Ferenc kabinetjében. 1944. december 20-án bekerült az FKgP Debrecenben megalakult ideiglenes országos vezetőségébe, 1945. augusztus 20-tól az FKgP Politikai Bizottságának tagja. 1945. november 4-től haláláig az FKgP Jász-Nagykun-Szolnok vármegyei listáján nemzetgyűlési, illetve a Magyar Függetlenségi Népfront Szolnok megyei listájáról megválasztott országgyűlési képviselő. 1945. november 4. után bekerült a parlament politikai bizottságába is. Az 1946. évi párizsi békekonferencián a magyar delegáció vezetője volt, ő ismertette a plenáris ülésen a magyar kormány álláspontját. 1947. február 10-én Magyarország nevében aláírta a Párizsi Békeszerződést. 1947. április 23-tól a Dunavölgyi Agrártudományi Bizottság elnöke. 1947. augusztus 12-től haláláig a Pénzügyi Központ elnöki tisztét töltötte be. 1947. szeptember 12-től a Független Kisgazdapárt főtitkára. (NM)

Harrer Ferenc (Budapest, 1874. június 2.–Budapest, 1969. november 21.)

Német eredetű budai polgárcsaládból származott, apja az egyesítés előtt Óbuda

utolsó polgármestere volt. Jogi tanulmányait követően került a fővároshoz 1896-ban, majd lassan emelkedve a ranglétrán, az 1910-es évek elejére tanácsnokká vált, a városépítészeti, közigazgatási ügyeket vitte. A Műegyetem oktatójaként tudományos munkát is végzett, lapot szerkesztett, városigazgatási kongresszusokat szervezett. 1917-ben Gyöngyösön tűzvész pusztított, Harrert kormánybiztosként vezényelték ki a város helyreállítására. Életében döntő változást 1918 eseményei hoztak, ekkor lett Budapest alpolgármestere, a forradalom alatt pedig a Nemzeti Tanács tagja. Diplomáciai pályára is ekkor lépett, a Károlyi-kormány (→*Károlyi Mihály*) első követe volt az osztrák fővárosban 1918. november 11.–december 2. között. Visszarendelése után, 1918. december 3-án Károlyi a felállítandó független magyar külügyminisztérium megszervezésével és adminisztratív vezetésével bízta meg. 1918. december 8.–1919. január 24. között a külügyminiszter ideiglenes helyettese, 1919. január 24.–március 21. között ideiglenesen megbízott külügyminiszter volt. A Tanácsköztársaság bukása után rövid ideig Budapest alpolgármestere volt. 1919–1925 között nyugállományban volt, majd szerepet vállalt a Fővárosi Közmunkák Tanácsában, a főváros törvényhatósági bizottságában. Budapestet képviselte a Felsőházban 1943-ig. A Horthy-korszak liberális ellenzékéhez tartozott, 1936-ben ő volt egyik kidolgozója a városrendezési törvénynek. 1945 után belépett a Jászi Oszkár eszmeiségét felelevenítő Polgári Radikális Pártba. 1949-ben megválasztották országgyűlési képviselőnek s mintegy 20 évig volt a testület tagja. Részt vett a Hazafias Népfront munkájában, valamint az 1950-es közigazgatási reform végrehajtásában. (SVA)

Haymerle, Heinrich Karl von (báro)
(Bécs, 1828. december 7.–Bécs, 1881. október 10.)

Bécsi nemesi családban született, tudatosan készült a diplomáciai pályára. A Keleti Akadémián folytatta tanulmányait. Alig 20 évesen élte át a bécsi forradalmat, amelyben kis híján életét vesztette. Diplomáciai karrierje 1850-ben indult, amikor kinevezték tolmácsnak a Porta mellé rendelt osztrák követségre, Konstantinápolyba. Későbbi állomáshelye Athén, Drezda, Frankfurt am Main, Koppenhága, Berlin, majd ismét Konstantinápoly, Athén és Hága volt. →*Andrássy Gyula* külügyminiszter küldte 1877-ben nagykövetségként Rómába, 1878-ban pedig a berlini kongresszuson vett rész. 1879-ben, Andrássy lemondása után vette át a külügyminiszteri tárcát. Hivatali ideje alatt – 1879. október 2.–1881. október 10. között – elődje politikáját folytatta. Németországgal a szövetség megszilárdítása, valamint a keleti válság elodázása érdekében dolgozott. Magyarországon kifejezetten népszerű külügyminiszterként hunyt el. (SVA)

Hennyey (Erb 1923-ig) Gusztáv
(Kolozsvár, 1888. szeptember 25.–München, 1977. június 14.)

Polgári család sarjaként lépett katonai pályára, a budapesti császári és királyi gyalogsági hadapródiskolát 1904–1907 között végezte el. Különböző katonai alakulatoknál szolgált 1907–1918 között. 1907-től hadapród-tiszthelyettes, 1910-től hadnagy, 1914-től főhadnagy, 1917-től százados, 1924-től őrnagy, 1928-tól alezredes, 1933-tól ezredes, 1938-tól tábornok, 1941-től altábornagy, 1944-től vezérezredes. 1920. október 1.–1921. szeptember 1. között a Ludovika Akadémia tisztii továbbképző tanfolyamának hallgatója.

Ezután a Honvédelmi Minisztériumba került, 1921. szeptember 2.–1925. január 1. között a HM VI-2. osztályon alcsoportvezető, 1925. január 1.–november 1. között beosztott törzstiszt a HM Katonai Főcsoportfőnök mellett. 1926. július 23.–1928. május 6. között a HM VI-2. osztályon alcsoportvezető, osztályvezető-helyettes. 1928. május 7.–1933. március 31. között katonai attasé Belgrádban, majd Athénban. 1933. május 1.–1937. augusztus 1. között a HM VI-2. osztályvezetője. Katonai pályáján folyamatosan emelkedett, hadtestparancsnok, majd minisztériumi csoportfőnök lett. Lakatos Géza vezéreztetésre kérte fel kabinetjébe külügyminiszternek, amit 1944. augusztus 29.–október 16. között töltött be. A Lakatos-kormány egyetlen célja az ország háborúból való kiléptetése volt, ez a koncepció vezetett az október 15-i – sikertelen – kiugrási kísérlethez. Ezt követően letartóztatták, Sopronkőhidára, később német területre szállították. A háború után sem tért haza, Bajorországban hunyt el. (SVA)

**Horn Gyula (Budapest, 1932. július 5.–
Budapest, 2013. június 19.)**

Munkácsaládban született. Műszerész-tanuló volt, majd 1950-ben érettségi vizsgát tett. Ösztöndíjként szerzett oklevelet a Don melletti Rosztovban a Közgazdasági és Pénzügyi Főiskolán, ugyanakkor lett a Magyar Dolgozók Pártjának a tagja. Hazaérkezése után öt évig, 1959-ig a Pénzügyminisztérium forgalmiadó-főosztályán referensként dolgozott. 1956. október vége és november eleje között nemzetőr volt, majd belépett a Magyar Szocialista Munkáspártba (MSZMP). 1956. december és 1957. június között karhatalmi szolgálatot teljesített, majd visszament munkahelyére. 1959-től a Külügyminisz-

tériumban dolgozott, előbb a szovjet osztályon gazdaságpolitikai kérdésekkel foglalkozott, majd 1961. március 1-jétől külszolgálaton volt. 1963-ig a szófiai magyar nagykövetség attaséjaként gazdaságpolitikai feladatokat teljesített, majd 1969-ig a belgrádi nagykövetségen volt diplomata, 1965-től nagykövetségi titkár, 1968-ban I. osztályú nagykövetségi titkár, a következő évtől nagykövetségi tanácsos. 1969-ben került a pártapparátusba, az MSZMP Központi Bizottsága (KB) Külügyi Osztályának politikai munkatársa, előbb konzultáns, majd az osztályvezető helyettese, 1983. július 6.–1985. március 28. között osztályvezető. 1970-ben elvégezte a Politikai Főiskolát. 1985. március 28-án lett az MSZMP Központi Bizottságának tagja. 1985. március 29-én nevezték ki a Külügyminisztérium államtitkárává. 1987. januártól egy éven át részt vett a Minisztertanács Nemzetközi Gazdasági Kapcsolatok Bizottságának munkájában. 1988 júniusától részt vett a Pozsgay Imre vezette történelemértékelő, politikai helyzetelemző és az új programnyilatkozatot kidolgozó bizottságban és a Berend T. Iván vezette háromtagú történelmi munkabizottságban. Megbízták a külpolitika felülvizsgálatára létrehozott albizottság vezetésével. 1988 december közepétől az MSZMP KB mellett létrehozott Nemzetközi, Jogi és Közigazgatási Bizottság titkára. 1989. május 10.–1990. május 23. között a Németh-kormány külügyminisztere. 1989. júniustól októberig az MSZMP Politikai Intézőbizottságának volt tagja. 1989. október 7-én a Magyar Szocialista Párt (MSZP) elnökségének lett a tagja. 1990. május 27.–1998 szeptembere között a párt elnöke. 1990. május 2-től országgyűlési képviselő, előbb az MSZP Somogy megyei területi listájáról, 1994 má-

jusától a párt budapesti területi listájáról került be a törvényhozásba. 1994. július 15.–1998. július 6. között Magyarország miniszterelnöke. 1996. szeptember–2009. november között a Szocialista Internacionálé kelet-közép-európai térséget képviselő alelnöke volt. 2002-ben az MSZP országos listáján választották be a parlamentbe. (NM)

Horváth Imre (Budapest, 1901.

november 19.–Budapest, 1958. február 3.) Műszerész szakmát tanult egy telefongyárban. 1918-ban alapító tagja volt a Kommunisták Magyarországi Pártjának. 1919-ben részt vett a Magyarországi Tanácsköztársaság létrehozásában, a Vörös Hadseregben politikai biztoshelyettesként tevékenykedett, és a politikai rendőrségen is szolgált Korvin Ottó mellett. A proletárdiktatúra bukása után internálták, majd szabadulása után 1920-ban segédkezett az Kommunisták Magyarország Pártjának illegális újrászervezésében, amiért 1921 tavaszán a hatóságok elfogták, és tíz év fegyházra ítélték. 1922-ben egy Szovjetunióval kötött fogolycseres keretében szabadult, és Moszkvába emigrált. 1926-ban a Marx-Engels Intézet könyvtárosa lett, 1932-ben a Moszkvai Műszaki Egyetem hallgatójaként gépészmérnöki oklevelet szerzett. A kommunista párt utasítására 1933-ban Magyarországra jött, hogy segítse az illegalitásba vonult Kommunista Pártot. 1934 novemberében ismét letartóztatták. A szegedi Csillag Börtönben raboskodott Magyarország német megszállásáig, majd a németek a dachau koncentrációs táborba deportálták. 1945-ben hazatért. A Külügyminisztériumban előadó, 1946. február 14.–1948. március 31. között első titkár volt, majd követségi tanácsos lett a moszkvai nagykövetségen.

1948. május 25.–1949. augusztus 31. között Berlinben a szovjet főparancsnokságon képviselte a magyar kormányt. 1949. szeptember 17.–1951. május 26. között a washingtoni, 1951. szeptember 1.–1953. szeptember 9. között a londoni, 1954. július 4.–1956. június 20. között a prágai nagykövetség vezetője. 1956. május-július között a Kultúrkapcsolatok Intézetének elnöke. 1956. július 21-től tagja volt a Magyar Dolgozók Pártja Központi Vezetőségének. 1956. július 30-tól 1958. február 3-ig külügyminiszter, leszámítva az 1956-os forradalom november 3-tól november 12-ig tartó időszakát. → *Nagy Imre* miniszterelnök megbízásából 1956. október 30-án az ENSZ közgyűlésére indult, azonban Bécsbe érkezve nem New Yorkba, hanem Prága érintésével Moszkvába repült, ahol november 2-án találkozott Kádár Jánossal. Emiatt 1956. november 2-án Nagy Imre átvette tőle a külügyminiszteri tárca irányítását. Az 1956. november 4-én szovjet segítséggel hatalomra került Forradalmi Munkás-Paraszt Kormányban ismét megbízták a külügyek vezetésével, s bekerült a Magyar Dolgozók Pártja utóadaként megalakított Magyar Szocialista Munkáspárt (MSZMP) (Ideiglenes) Központi Bizottságába. 1957. május 27-én Révész Géza honvédelmi miniszter mellett ő írta alá a szovjet csapatok további magyarországi tartózkodását legalizáló magyar-szovjet államközi egyezményt. 1956 novemberétől tagja volt az MSZMP Központi Bizottságának. (NM–SVA)

Imrédy Béla (vitéz ómoraviczai)
(Budapest, 1891. december 29.–
Budapest, 1946. február 28.)

Polgári családból származott, a pesti piaristáknál érettségizett, majd a Királyi Magyar Tudományegyetemen folytatta ta-

nulmányait, és 1913-ban jogi doktorátust szerzett. Köztisztviselői pályára lépett. Az első világháború kitöréséig fogalmazógyakornok a Pénzügyigazgatóságon. 1914 augusztusától tartalékos hadnagyként, majd főhadnagyként frontszolgálatot teljesített. 1918-ban szerelt le, még abban az évben pénzügyi szakvizsgát tett. 1919-ben a Pénzügyminisztériumba került, 1920-ban pénzügyi titkárrá nevezték ki. 1922-ben – kilépve az állami szolgálatból – a Takarékpénztárak és Bankok Egyesületének titkárára, 1924-től főtitkárra. 1926-tól a Magyar Nemzeti Bank igazgatóhelyettese, a közgazdasági, tanulmányi és statisztikai osztály vezetője. 1928-ban elnyerte az igazgatói széket és az üzletvezetőségi tagságot. 1932 nyarán részt vett → *Gömbös Gyula* 95 pontos nemzeti munkaterve gazdasági és pénzügyi vonatkozású részeinek kidolgozásában. A Gömbös-kormány pénzügyminisztere 1932. október 1.–1935. január 6. között, lemondása után a Magyar Nemzeti Bank elnöke 1938. május 14-ig. 1936-ban a Nemzeti Egység Pártja elnökévé választották. 1938. március 9-től a Darányi-kormányban a számára létrehozott tárca nélküli közgazdasági miniszteri poszt birtokosa, miniszterelnök-helyetesként a jórészt általa kidolgozott győri program végrehajtásának irányítója. A harmincas évekre széleskörű ismertségre tett szert, és az ország egyik legfelkészültebb, angolszász orientációjú pénzügyi szakemberének tartották. Ezért eshetett Horthy választása Darányi Kálmán leköszönő miniszterelnök után Imrédyre. Miniszterelnök volt 1938. május 14.–1939. február 16. között, szeptember 23-ig egyben kereskedelmi és közlekedésügyi, november 28.–december 10. között külügyminiszter is volt. Miniszterelnöksége alatt a német orientáció híve lett, ekkor fogadták el

az első zsidótörvényt. Az első bécsi döntés is ekkor született meg, amely visszajuttatta a döntően magyarlakta felvidéki területeket Magyarországnak. A külügyi tárcát ideiglenesen, miniszterelnökként vitte. Imrédy az ország alkotmányos berendezkedését is meg akarta változtatni. Törekvéseinek hatására a kormánypárt egy része az ellenzékkel kiegészülve leszavazta a miniszterelnököt – nem sokkal később lemondatták. 1939 januárjában politikai hívei összefogására meghirdette a Magyar Élet Mozgalmat. Január 13-án kormánya csatlakozott az 1936-os antikomintern paktumhoz. A második világháború alatt a szélsőjobboldal egyik vezető személyisége lett. A német megszállás után egyértelműen őt szerették volna a németek miniszterelnöknek, de Horthy ezt megakadályozta. 1944. május 23-tól a Sztójay-kormányban a gazdaság irányításával megbízott tárca nélküli miniszter volt (→ *Sztójay Döme*). Részt vállalt a nyilas törvényhozában. 1945-ben Ausztriába menekült, ahol az amerikai hatóságok letartóztatták, és október 3-án kiadták Magyarországnak. A Budapesti Népbíróság november 23-án háborús bűntettekért első fokon kötélt általi halálra ítélte, amit a Népbíróságok Országos Tanácsa által hozott másodfokú ítélet golyó általi kivégzésre módosított. Az ítéletet 1946. február 28-án hajtották végre. (SVA)

Jeszenszky Géza

(Budapest, 1941. november 10.–)

A Turóc vármegyei Jeszenből származó nagyjesezeni Jeszenszky család sarja. A Toldy Ferenc Gimnáziumban érettségizett, osztályfőnöke és történelemtanára Antall József volt. Két évre egész osztályát eltöltötték az egyetemi felvételtől, mivel az 1956-os forradalom első évfordu-

lóján „néma tüntetést” tartottak az iskolában. 1959–1960 között segédmunkás volt a VITUKI-nál, majd a Pénzjegynyomdában. 1961–1966 között az Eötvös Loránd Tudományegyetem Bölcsészettudományi Karán történelem–angol szakot végzett. 1966–1968 között a Fehérvári úti iskola tanára volt. 1968–1976 között az Országos Széchényi Könyvtár tudományos munkatársa. 1976-tól a Marx Károly Közgazdaságtudományi Egyetem Nemzetközi Kapcsolatok Tanszékén tanított, 1981-től docensi, 2006-os habilitációja után egyetemi tanári címet kapott. „Magyarország megítélése Nagy-Britanniában. Egy nemzetkép történeti változásai” című disszertációjával 1980-ban elnyerte a történettudomány kandidátusi fokozatát. Könyv alakban Az elveszett presztízs címen jelent meg 1986-ban és 1994-ben. 1984–1986 között Fulbright-ösztöndíjasként Santa Barbarában, a Kaliforniai Egyetemen Kelet- és Közép-Európa történetét tanította. Egy szemeszteren át a Los Angeles-i UCLA-n is vendégtanár volt. 1989–1990-ben a Marx Károly Közgazdaságtudományi Egyetem Társadalomtudományi Karának dékánja. Részt vett az 1987-es első lakiteleki találkozón, 1988 szeptemberében a Magyar Demokrata Fórum (MDF) alapító tagja lett. 1990. május 23.–1994. július 15. között külügyminiszter. Jelentős szerepe volt a teljes függetlenségét visszanyerő ország külkapcsolatainak átalakításában, a Varsói Szerződés felszámolásában, a közép-európai országok közötti szorosabb politikai és gazdasági együttműködés megteremtésében. 1994-ben ő nyújtotta be Magyarország felvételi kérelmét az Európai Uniónak. 1994-től országgyűlési képviselő. 1995–1998 között a Magyar Atlanti Tanács elnöke. 1996-ban kilépett az MDF-ből, a

Magyar Demokrata Néppárt alapító tagja lett. 1998–2002 között Magyarország washingtoni, 2011–2014 között norvégiai és izlandi nagykövete volt. 2014. október végén lemondott nagyköveti megbízatásáról. 2016-ban jelent meg „Kísérlet a trianoni trauma orvoslására. Magyarország szomszédsági politikája a rendszerváltás éveiben” című elemző visszatekintése. (SVA)

Kállai Gyula (Berettyóújfalu, Bihar vármegye, 1910. június 1.–Budapest, 1966. március 12.)

Kisiparos családban született. 1931-től az illegális KMP tagjaként részt vett a Márciusi Front megszervezésében. A Népszava munkatársa volt. 1942-ben részt vett a Magyar Történelmi Emlékbizottság megalakításában, majd akcióiban. 1942-ben letartóztatták, de kellő terhelő bizonyíték hiányában szabadon engedték. A Szabadság, majd a Szabad Föld szerkesztője volt 1945-től. Miniszterelnökségi második adminisztratív államtitkár (1945. június 15.–július 18.), politikai államtitkár (1945. július 18.–november 23.), a Tájékoztatásügyi Minisztérium politikai államtitkára (1945. november 23.–1946. május 27.). A Magyar Kommunista Párt Központi Vezetőség kulturális osztályvezetője 1946–1948 között, külügyminiszter 1949. június 11.–1951. május 12. között. 1951-ben letartóztatták, 15 évi börtönre ítélték. 1954-ben szabadult. A Kiadói Főigazgatóság vezetője (1954–1955), népművelési miniszterhelyettes (1955–1956), majd a Központi Vezetőség Kulturális osztályvezetője (1956–1957). A Magyar Dolgozók Pártja Központi Vezetőségének tagja 1956. október 24–28. között. 1957 elején tárgyalni utazott a →Nagy Imre-csoport Romániába internált tagjaihoz. A Magyar Szocialista Munkáspárt (MSZMP) Ideig-

lenes Központi Bizottságának, majd Központi Bizottságának tagja 1956–1988 között. Az Ideiglenes Intéző Bizottság, majd a Politikai Bizottság tagja 1956–1975 között, a Központi Bizottság titkára 1957–1959 között. A Magyar Forradalmi Munkás-Paraszt Kormány tagja 1957. február 28.–május 9. között, megbízva a művelődésügy vezetésével (1957. március 1.–május 9.). 1957. május 9.–1958. január 28. között művelődésügyi miniszter, majd államminiszter (1958. január 28.–1960. január 15.). Ezt követően a minisztertanács első elnökhelyettese (1960. január 15.–1961. szeptember 13.), a minisztertanács elnökhelyettese (1961. szeptember 13.–1965. április 30.), majd a Magyar Forradalmi Munkás-Paraszt Kormány elnöke (1965. június 30.–1967. április 14.). 1967. április 14.–1989. október 23. között az elnöki tanács tagja. 1967. április 14.–1971. május 12. között az Országgyűlés elnöke. 1958–1989 között a Hazafias Népfrent Országos Tanácsának elnöke. (SVA)

Kállay Miklós (Dr. nagykállói)
(Nyíregyháza, 1887. január 23.–
New York, 1967. január 14.)

Közneemesi család sarjaként született. Felsőfokú tanulmányait Genfben, Münchenben és Budapesten folytatta, jogi doktorátust szerzett. A politikai életbe 1920-ban kapcsolódott be. Közel egy évtizedig a vármegyei igazgatás területén működött, 1920–1922 között a nagykállói járás főszolgabírója, 1922–1929 között Szabolcs vármegye főispánja volt. 1929-ben lett kereskedelmi államtitkár, majd a Gömbös-kormányban (→*Gömbös Gyula*) a földművelésügyi tárcát vezette (1932–1935). 1936 után visszavonult a politikai életből, miniszterelnökké való kinevezéséig az Országos Öntözési Hivatalt

vezette. A miniszterelnöki székben Bárdossy Lászlót váltotta 1942. március 9-én, és elődjéhez hasonlóan a külügyi tárcát is megtartotta. 1943. július 24-én a külügyminiszteri tárcát átadta →*Ghyczy Jenő*nek. Külpolitikájában igyekezett az országot a német elköteleződés irányából elmozdítani, →*Bethlen István*nal együttműködve az angol orientáció híve volt. Megindította a titkos nyugati béketapogatózásokat, valamint pártolta a titkos béke-előkészítést. Terveiről a németek tudomást szereztek, ami szerepet játszott Magyarország német megszállásában. Kállay ezt követően a királyi palotában, majd a török követségen talált menedéket. Amikor elhagyta a követséget, letartóztatták, és a német hatóságok Mauthausenbe, majd Dachaubá deportálták. Szabadulása után egy ideig Olaszországban élt, majd az Egyesült Államokba távozott. Aktív szerepet játszott az amerikai magyar emigráció életében. (SVA)

Kálnoky Gusztáv Zsigmond (kőröspataki gróf) (Letovice, Morvaország, 1832. december 29.–Prödlitz, Morvaország, 1898. február 13.)

Erdélyi eredetű morva grófi családsarjaként született, korán katonai pályára lépett. Diplomáciai kiküldetései 1854-ben kezdődtek, ekkortól Münchenben, Berlinben, Londonban, Koppenhágában és Szentpéterváron teljesített szolgálatot – az utóbbi két állomáshelyén már követként. 1881. november 20.–1895. május 16. között volt az Osztrák–Magyar Monarchia külügyminisztere, egyszersmind ő volt a leghosszabb ideig hivatalban maradó közös külügyminiszter. Minisztersége alatt viszonylag kedvező külpolitikai klíma uralkodott, így Kálnoky az Andrássy-féle németbarát politikát folytatta (→*And-*

rassy Gyula, id.), de minden nagyhatalommal igyekezett kedvező kapcsolatokat építeni. Szerepet vitt az Olasz Királyságnak a kettős szövetségbe való integrálását megelőző tárgyalásokban. Miniszterségének Bánffy Dezső miniszterelnökkel való nézetkülönbsége vetett véget. Ezután visszavonultan élt haláláig. (SVA)

**Kánya Kálmán (Kánia 1926-ig)
(Sopron, 1869. november 7.–Budapest,
1945. február 28.)**

Középiskolai tanulmányait a soproni Lyceumban végezte. A bécsi Keleti Akadémiára került, és 1892-ben tette le a konzuli növendéki vizsgát. 1895-ben szolgálattételre a fumei magyar királyi tengerészeti hatóságokhoz és az ottani kereskedelmi és iparkamarához osztották be. 1896-tól Konstantinápolyban alkonzul. 1899-től ideiglenesen a szentpétervári konzulátus vezetője, irányította a kijevi és az odesszai kirendeltséget is. 1904-ben konzullá nevezték ki, 1905-től a közös külügyminisztériumban teljesített szolgálatot. 1909-ben udvari, 1910-ben miniszteri tanácsossá nevezték ki. Ettől az időtől a közös külügyminisztérium sajtóosztályának vezetője lett. 1913-ban az Osztrák–Magyar Monarchia mexikói követe. 1919-ben részt vett az önálló magyar külügyminisztérium megszervezésében. → *Harrer Ferenc* korábbi struktúrájára támaszkodott, de azt módosította is. 1920-ban nevezték ki a külügyminiszter állandó helyettesének. 1925-től berlini követ volt. 1933. február 4.–1938. november 28. között külügyminiszter a Gömbös-, a Darányi- és az Imrédy-kormányban (→ *Gömbös Gyula*, → *Imrédy Béla*). Külügyminisztersége alatt ment végbe Magyarország csatlakozása a Berlin–Róma-tengelyhez. Olaszországgal fenntartott fokozott együttműködéssel igyekezett ellensúlyozni

Németország egyre növekvő hegemoniáját. A lehetőségekhez képest megkísérelt jó kapcsolatokat fenntartani a nyugati hatalmakkal, és a Kisantant felé is tett közeledő lépéseket. 1938 augusztusában – Horthy Miklós és Imrédy Béla németországi látogatásának napjaiban – Bledben megegyezett a Kisantant-államokkal Magyarország fegyverkezési egyenjogúsága elismerésének kérdésében, amivel legalizálni kívánta a háborús készülődést. Szeptember 20-án Imrédy Béla miniszterelnökkel Berchtesgardenbe repült, ahol felkérte Hitlert a magyar területi igények támogatására. Októberben a Komáromban zajló magyar–csehszlovák tárgyalásokon részt vevő delegáció vezetője volt. Mivel az 1938. november 21-i német–olasz demars miatt Kárpát–Ukrajna tervezett elfoglalásától az Imrédy-kormánynak el kellett állnia, lemondott külügyminiszteri tisztségéről. 1935. október 4-én Horthy Miklós örökös felsőházi taggá nevezte ki. A második világháború alatt támogatta Bethlen István nyugati orientációs politikáját és a Kállay-kormány törekvéseit. (SVA)

**Károlyi Gyula (gróf nagykarolyi)
(Nyírbakta, Szabolcs vármegye, 1871.
május 7.–Budapest, 1947. április 23.)**

Erdélyi grófi család sarjaként született. Jog- és államtudományi képzésben részesült Budapesten, Bonnban és Berlinben. 1906-tól 1910-ig Arad vármegye, valamint Arad város főispánja volt. 1918-ban ellenezte a forradalom politikáját, → *Károlyi Mihály* jobboldali ellenzékéhez tartozott. Egyik fő szervezője volt az ellenforradalmi mozgalomnak. Bécsi emigrációját cserélte fel Szegeddel, ahol ellenkormányt alapított – ennek volt hadügyminisztere Horthy Miklós. 1927-ben a felsőház tagja lett, 1928-ban megkapta a koronaöri címet. A nagy gaz-

dasági világválság hatására 1930 decembertől aktívabb politikai szerepet vállalt, és a Bethlen-kormányban 1930. december 9.–1931. augusztus 24. között külügyminiszter volt (→*Bethlen István*). E minőségében járt Rómában Mussolininél 1931 márciusában. Ő váltotta Bethlent a miniszterelnöki székben, e tisztet 1931. augusztus 24.–1932. október 1. között töltötte be. Miniszterelnöksége alatt azonban nem tudott úrrá lenni a gazdasági válságon. Nevéhez fűződik a biatorbágyi vasútmerénylet következtében 1931. szeptember 19-én bevezetett rendkívüli állapot. Korlátozta a gyülekezési jogot, betiltott minden politikai jellegű népgyűlést, felvonulást, körmenetet. A szervezkedő kommunista mozgalom vezetőit (Fürst Sándort és Sallai Imrét) elfogták, és 1932-ben kivégezték. Lemondása után is Horthy legbensőbb környezetének tagja maradt, és Bethlennel együtt támogatta a →*Kállay Miklós* nevével fémjelzett, a háborúból való „kiugrást” megcélzó politikát. (SVA)

Károlyi Mihály Ádám György Miklós
(gróf nagykarolyi)

(Budapest, 1875. március 4.–Vence, Franciaország, 1955. március 19.)

Az ország egyik leggazdagabb arisztokrata családjában látta meg a napvilágot. Jogi tanulmányok után 1901-ben lépett politikai pályára. Kezdetben konzervatív elveket vallott, idővel azonban liberális, majd polgári radikális irányba fordult. A Szabadelvű Párt munkájába 1901-ben kapcsolódott be, 1905-ben pártonkívüliként nyert mandátumot, aztán csatlakozott a Függetlenségi Párthoz. Az Országos Magyar Gazdasági Egyesület elnöke 1901–1912 között. 1912-től Tisza ellenzékének meghatározó személyisége, az első világháború alatt a pacifista álláspont képviselője.

A Magyar Nemzeti Tanács elnöke, 1918. október 31-től miniszterelnök, 1918. október 31.–november 5. között megbízva a külügyek intézésével is, „amíg a Külügyminisztérium felállítatik”. Magyarország külügyminisztere 1918. november 5.–1919. január 19. között. 1919 januárjától a köztársaság ideiglenes elnöke. 1919 márciusában a Vix-jegyzéket elfogadhatatlannak tartotta, és átadta hatalmát a szociáldemokratáknak, akik a Kommunisták Magyarországi Pártjával közösen megalakították a Forradalmi Kormányzótanácsot. Károlyi 1919 márciusában emigrációba vonult. 1920-at követően hivatalos magyar körökben a Trianoni Szerződés egyszemélyes bűnbakjaként igyekeztek beállítani személyét, hazaárulási perében bűnösnek találták. Károlyi a két háború között közeledett a kommunista eszmékhez, a második világháború alatt az angliai magyar tömörülés vezetője volt. 1945 áprilisában egyike volt annak a nyolc, az Ideiglenes Nemzetgyűlés által választott személynek, akiket meghívtak a parlamentbe képviselőnek. Az 1945-ös választásokon nem indult, ismét a Nemzetgyűlés hívta meg képviselőnek. 1946-ban a kisgazda többségű új nemzetgyűlés törvénybe iktatta érdemeit, és semmisnek mondta ki az ellene hozott ítéleteket. Az 1947-es belpolitikai válság következtében lemondó →*Auer Pált* váltotta a párizsi követség élén 1947 augusztusában, akkreditálva volt Belgiumba és Luxemburgba is. A Rajk-pert (→*Rajk László*) követően lemondott, és ismét emigrációba vonult. (SVA)

Kemény Gábor

(Budapest, 1910. december 14.–Budapest, 1946. március 19.)

Polgári családban született. Budapesten végezte jogi tanulmányait, és közigazgatási

szakvizsgát tett. Szolgabíró volt, és a Pesti Hírlap külső munkatársa. Idővel a hazai szélsőjobboldali mozgalmak irányába fordult, rendszeresen publikált is ilyen eszméiségű cikkeket. 1939-ben csatlakozott a nyilasmozgalomhoz, 1941 szeptemberétől Szálasi Ferenc megbízásából a Nyilaskeresztes Párt külügyi vezetője lett. A német megszállás után többször tárgyalt a náci megbízottakkal a nyilas hatalomátvételről. Tájékoztatta a németeket a koronatanács elhatározásáról, hogy fegyverszünetet kér a szövetségesektől. A nyilas puccs után Szálasi kormányában külügyminiszter volt 1944. október 16.–1945. március 27. között. Ő szervezte meg a minisztérium evakuálását, majd német területre költöztetését. Részt vett az 1944-es Hitler–Szálasi találkozón. A háború után amerikai fogóságba került. Az amerikaiak mint háborús bűnöst kiadták. A Szálasi-perben kötél általi halálra ítélték. Bár kegyelemre javasolták, a dr. Bojta Béla vezette bíróság elutasította kegyelmi kérvényét, és 1946. március 19-én Csia Sándorral és Szöllösi Jenővel együtt felakasztották. (SVA)

**Keresztes-Fischer (vitéz)
(1930-ig Fischer) Ferenc
(Pécs, 1881. február 18.–Vöcklabruck,
Ausztria, 1948. március 3.)**

Polgári család sarjaként született. A ciszterci rend pécsi főgimnáziumában érettségizett 1899-ben. A pécsi püspöki jogi akadémia elvégzése után a Budapesti Tudományegyetemen állam- és jogtudományi doktori oklevelet szerzett 1907-ben. Pécssett vitt jogi praxist, a Pécsi Takarékpénztár Rt. jogtanácsosa volt 1907–1914 között. Az első világháború harctéri cselekményeiben is részt vett, a 69. közös gyalogezred tartalékos tisztjeként frontszolgálatot teljesített. Pécs szerb megszállása alatt nem-

zeti mozgalmat szervezett a Lindner Béla vezette bábköztársaság ellen, ezért két hónapra bebörtönözték, majd a szerbek Valjevóba internálták. Pécs város és Baranya vármegye főispánja 1921. október–1931. augusztus, valamint Somogy vármegye főispánja 1926. január–1931. augusztus között. →*Károlyi Gyula* és →*Gömbös Gyula* kormányának tagjaként 1931. augusztus 24.–1935. március 4. között, →*Imrédy Béla*, →*Teleki Pál*, →*Bárdossy László* és →*Kállay Miklós* kormányának tagjaként 1938. május 14.–1944. március 22. között belügyminiszter. Belügyminiszterként mind a jobb-, mind a baloldali szélsőséges mozgalmak ellen mozgósította a politikai rendőrséget. Az 1939-es választásokat megelőzően adminisztratív eszközökkel lépett fel a szélsőjobboldali pártok ellen. Kétszer – 1941. április 3-án, Teleki Pál halála után, és 1942. március 7–9. között, Bárdossy László lemondását követően – ideiglenesen ellátta a miniszterelnöki teendőket is. A külügyminiszteri tárcát ideiglenesen vitte 1942. március 7–9. között. A világháború alatt nyugati orientációs politikát képviselt, együttműködött →*Bethlen István* és Kállay Miklós köreivel. 1944 tavaszán a német megszálláskor tényleges miniszterként (náciellenes fölfogása és magatartása miatt) a Gestapo le tartóztatta, és a mauthauseni koncentrációs táborba hurcolta. Szabadulását követően Bécsben telepedett le. (SVA)

**Kiss Károly (Bicske, 1903. szeptember
24.–Budapest, 1983. december 4.)**

Református családban született, apja mellett kezdett dolgozni a Kelenföldi Hadfelszerelési Gyár bakancs- és cipőüzemében. Még segéd korában tagja lett a bőrösök szakszervezetének. 1922-ben belépett a Magyarországi Szociáldemokrata Párt-

ba (MSZDP), egy évvel később az illegális kommunista pártba. 1924-től a cipész munkások szakszervezete budapesti csoportja központi vezetőségének tagja. 1925-ben a Kommunisták Magyarországi Pártjának (KMP) egyik vezetője volt, még ebben az évben letartóztatták Rákosi Mátyással és Vas Zoltánnal együtt. 1927 júliusában szabadult. 1929 júniusában ismét letartóztatták. 1931-ben a Komintern Titkársága Fürst Sándorral együtt megbízta a párt felső szerveinek megszervezésével. Az 1931-es letartóztatási hullám után leváltották. Moszkvába utazott, hogy egy évig a Vörös Szakszervezeti Internacionáléban szerezzen tapasztalatokat. 1932 májusában kooptálták a Központi Bizottságba. Ezután titokban hazatért, de rögtön letartóztatták. Szabadulása után Budapesten maradt, Angyalföldön helyezkedett el egy cipőgyárban. 1941-ben hamis névhasználatért egy hónapi fegyházra ítélték, majd internálták, 1943 nyarán szabadult. Ismét bevonták a párt Központi Bizottságába. Részt vett ellenállási sejtek szervezésében. A német megszállás után ismét internálták, 1944 szeptemberében szabadult. 1945 után parlamenti képviselő, a parlament jegyzője lett. A Magyar Dolgozók Pártja vezetésének prominens tagja, többek között a káderosztály vezetője lett. 1951 áprilisában tagja volt annak a bizottságnak, amely Kádár János és →*Kállai Gyula* ügyében irányította a vizsgálatot. A szovjet vezetőkkel történt titkos tárgyalások után, 1953 júniusában másokkal együtt felmentették a legfelső pártvezetésben betöltött tisztségeiből. 1951. május 12.–1952. november 14. között külügyminiszter volt, majd a Minisztertanács elnökhelyettese 1953. július 4-ig. A Központi Vezetőség 1956. júliusi ülésén, amelyen menesztették Rákosit, Kiss Károly ismét bekerült

a Politikai Bizottságba. A forradalom napjaiban megegyezett Kádárral. 1956. október 28-án bekerült a Magyar Dolgozók Pártjának irányítására létrehozott elnökségbe. Novemberben Szolnokon részt vett az új vezetés kialakításában, november 7-én érkezett vissza Budapestre. November 7-étől a Magyar Szocialista Munkáspárt (MSZMP) Ideiglenes Intéző Bizottságának, majd a Politikai Bizottságnak (PB) lett tagja, és pártszervező titkári teendőket is ellátott. November 27-én ő tartotta az új pártvezetés első országos aktív értekezletét a pártközpontban. A Központi Bizottság (KB) 1957. februári ülésén tagja lett az ekkor visszaállított KB-titkárságnak. 1957. május 9-től az Elnöki Tanács tagja, 1958. november 26-tól az Elnöki Tanács elnökhelyettese, 1961-től nyugdíjazásáig az Elnöki Tanács titkára. 1961-ben Kádár felmondta az ideiglenes kompromisszumot a korábbi vezetés tagjaival, s így a KB 1961. szeptemberi ülésén Kist is felmentették KB-titkári tiszteiből. A KB 1962. augusztusi plénumán kikerült a Politikai Bizottságból, de a Központi Bizottságnak haláláig tagja maradt. 1967-től a Szakszervezetek Országos Tanácsának alelnöke, 1970-től a Magyar Szolidaritási Bizottság alelnöke volt. (NM)

Kovács László

(Budapest, 1939. július 3.–)

1957-ben érettségizett a Petrik Lajos Vegyipari Technikumban. 1963–1968 között a Marx Károly Közgazdaságtudományi Egyetem esti tagozatának külkereskedelmi szakát végezte el, 1976–1980 között a Magyar Szocialista Munkáspárt (MSZMP) Politikai Főiskoláján tanult. 1957–1959 között a Medicolor Gyárban, 1962–1966 között a Kőbányai Gyógyszerárnyárban volt vegyésztechnikus. 1963-

ban lépett be az MSZMP-be. 1966-tól a Kommunista Ifjúsági Szövetség (KISZ) Központi Bizottsága nemzetközi osztályának volt munkatársa, 1971–1975 között vezetője. 1975–1976 között az MSZMP Központi Bizottsága külügyi osztályának konzultánsa, 1976–1983 között alosztályvezetője, 1983–1986 között osztályvezetője. 1986-ban a Lázár-kormány külügyminiszter-helyettese lett, e tisztségét a Grósz-kormányban is megtartotta. A Németh-kormány alatt az újonnan kialakított külügyminisztériumi államtitkári tisztséget viselte. Az MSZMP Központi Bizottságának tagja. 1989-ben a Magyar Szocialista Párt (MSZP) alapítója, 1990-től országgyűlési képviselő. 1994. július 15.–1998. július 8. között a →*Horn*-kormány külügyminisztere. 2002. május 27.–2004. október 31. között külügyminiszter a Medgyessy-kormányban és az első Gyurcsány-kormányban. 2004-től öt évig a José Manuel Barroso vezette Európai Bizottság adó- és vámügyi biztosa volt. (SVA)

Kun Béla (Kohn 1916-ig)
(Lele, Szatmár vármegye, 1886. február 20.–Moszkva, 1938. augusztus 29. vagy 1939. november 30.)

Zsidó származású köztisztviselő családban született. 1902-ben belépett a Magyarországi Szociáldemokrata Pártba. Jogi tanulmányokat kezdett Kolozsváron, de tanulmányait nem fejezte be. Ezt követően kezdte meg publicisztikai munkáját. 1907-ben hat havi fogházbüntetést szenvedett, időlegesen felhagyott a publicisztikával. 1908-tól a kolozsvári Munkásbiztosító Pénztár tisztviselője volt. Az erdélyi szociáldemokrata pártszervezet baloldali szárnyának egyik vezetője. Az első világháború kitörésekor behívták katonának, 1916-ban orosz fogságba esett. Szociáldemokrata

szimpátiáit 1918-ig tartó hadifogsága alatt váltotta fel kommunista nézetekkel. Ténylegesen részt vett a szovjethatalom melletti fegyveres harcokban. Publikált a Pravdában. 1918 novemberében Budapestre érkezett, ahol több társával megalapította a Kommunisták Magyarországi Pártját (KMP). Lapjában, a Vörös Újságban markáns kommunista programot hirdetett. 1919 februárjában rövid ideig letartóztatták, de szervező munkáját tovább folytatta a börtönben is. 1919. március 21-én vette át a hatalmat, amelyben a Szociáldemokrata Pártra támaszkodva kikiáltotta a Tanácsköztársaságot, s annak tényleges vezetőjévé vált. Külügyi és hadügyi népbiztosi tisztséget is vállalt. Külügyi népbiztos két ízben volt: 1919. március 21.–április 3., valamint 1919. június 24.–augusztus 1. között. Egyértelmű szovjetbarát külpolitikát folytatott. Fogadta Jan Christian Smuts brit tábornok misszióját Budapesten, de a tárgyalások sikertelenek voltak. A Tanácsköztársaság bukása után Ausztriába, majd szovjet területre menekült, és szerepet vállalt az éppen kialakuló szovjet állam megerősítésében. A Kommunista Internacionálé egyik vezetője, az emigráns KMP moszkvai frakciójának irányítója lett. Konceptiót perben ítélték el, majd 1938-ban kivégezték, vagy 1939-ben a börtönben halt meg. (SVA)

Lovászy Márton (Zenta, Bács-Bodrog vármegye, 1864. november 6.–Budakeszi, 1927. augusztus 22.)

Budapesten tanult jogot, majd Bács-Bodrog vármegye tb. aljegyzője, árvaszéki ülnöke lett. Ada főjegyzője volt 1886–1896 között. 1896-tól a Magyarország című periodika felelős szerkesztője, később főszerkesztője. Függetlenségi és '48-as Párti programmal a magyarkanizsai kerüle-

tet képviselve országgyűlési képviselő volt 1901–1918 között. A párton belül az önálló Ugron-frakcióhoz tartozott 1901–1905 között, a pártszakadáskor a Justh Gyula, 1916 júliusában a →*Károlyi Mihály* vezette radikálisabb tömörüléshez csatlakozott. Az őszirózsás forradalom idején megalakult Magyar Nemzeti Tanács Intéző Bizottságának tagja lett 1918 októberétől, a Károlyi-kormány vallás- és közoktatásügyi minisztere volt 1918. október 31.–1918. december 22 között. A Friedrich-kormányban külügyminiszter volt 1919. augusztus 15.–szeptember 11. között. Ezután a Szerb–Horvát–Szlovén Királyság területére költözött, mivel nem helyeselte Horthy politikáját. 1921-ben Garami Ernővel szerkesztette a „fehérterror rémtetteit leleplező” Jövő című lapot. 1925-ben vádat emeltek ellene. Azzal a feltétellel, hogy nem avatkozik a közéletbe, megengedték számára, hogy visszatérjen Magyarországra. (SVA)

Martonyi János

(Kolozsvár, 1944. április 5.–)

1967-ben a József Attila Tudományegyetem Állam- és Jogtudományi Karán szerzett jogi diplomát (Summa cum laude). Szegeden ügyvédjelölt, majd 1968-tól 1979-ig vállalati (Masped-Mafracht) jogtanácsos. 1979–1984 között kereskedelmi titkár a brüsszeli kereskedelmi kirendeltségen. 1985–1989 között a Külkereskedelmi, illetve Kereskedelmi Minisztérium osztályvezetője, majd főosztályvezetője. 1989 júliusától 1990 márciusáig privatizációs kormánybiztos. Antall József kormányának megalakulásakor a Nemzetközi Gazdasági Kapcsolatok Minisztériumának, majd 1991 decemberétől az 1994. évi kormányváltásig a Külügyminisztérium közgazgatási államtitkára. 1990–1991-

ben az Állami Vagyonügynökség igazgatótanácsának alelnöke. 1998. július 8.–2002. május 27. között az első, 2010. május 29.–2014. június 6. között a második Orbán-kormány külügyminisztere. 1996-ban alapítója, 2002-től 2009-ig elnöke a Magyar Polgári Együttműködés Egyesületnek. 2004-től 2010-ig a Fidesz Szabad Európa Központjának elnöke. 1994–1998, valamint 2002–2009 között ügyvéd, a Martonyi és Kajtár Baker&McKenzie ügyvédi iroda vezető partnere. Az állam- és jogtudományok kandidátusa, habilitált egyetemi tanár, 1997-től tanszékvezető a Szegedi Egyetem Állam- és Jogtudományi Karán. 2014 után professzor emeritus. Vendégtanár a bruges-i és natolini Európa Kollégiumban (College of Europe, 1994–1998) és a budapesti Közép-Európa Egyetemen (1996). 2014-től elnöke a Külügyi és Külgazdasági Intézetet, valamint a Tom Lantos Intézetet felügyelő Demokrácia Központ Közalapítványának, 2016-tól a Batthyány Lajos Alapítványának, 2017-től a Kék Bolygó Alapítványának, kuratóriumi tagja a Magyarország Barátai Alapítványának és a Széll Kálmán Alapítványának. 2014-től elnöke az Igazságügyi Minisztérium Tudományos Tanácsadó Testületének. 2016-tól az Európai Néppárt Alapítványának (Wilfried Martens Center for European Studies) igazgatói tagja. 2017-ben az ENSZ Nemzetközi Kereskedelmi Jogi Bizottságának az elnöke. Számos könyv, tanulmány és cikk szerzője a nemzetközi kereskedelem joga, a nemzetközi magánjog, az európai integráció és az Európa-jog, a közép-európai együttműködés, a magyar nemzetpolitika, a globális szabályozások és a nemzetközi kapcsolatok, valamint a geopolitika területén. Számos külföldi kitüntetése mellett 2004-ben a „Magyar Köztársasági Érdem-

rend középkereszt a csillaggal” kitüntetésben, 2016-ban tudományos tevékenységének elismeréseként Széchenyi-díjban, 2018-ban a Magyar Corvin-lánc kitüntetésben, 2019-ben Antall József-díjban részesült. (SVA)

Mihályfi Ernő (Bér, Nógrád vármegye, 1898. szeptember 3.–Budapest, 1972. november 20.)

1918-ig a Budapesti Műszaki Egyetemen tanult, 1918-ban beiratkozott a budapesti Bölcsészettudományi Karra. 1923-ban Szegeden doktorált. Egyetemi hallgatóként újságírással is foglalkozott, 1920-tól Az Est munkatársa. 1923–1924 között az Egyesült Államokban dolgozott, közben tudósításokat küldött Az Estnek. Hazatérése után Bajcsy-Zsilinszky Endrével elindította a Független Magyarországot, melyet társa kiválása után is tovább szerkesztett. 1942-ben részt vett a Magyar Történelmi Emlékbizottság megalakításában. Belépett a Független Kisgazdapártba (FKgP). 1944 márciusától, a német megszállás kezdetétől Béren bujkált. 1945 után az FKgP baloldali szárnyának egyik vezetője, a Fórum-kör tagja. 1945 februárjában az FKgP sajtófőnök-helyettese, a párt budapesti szervezetének intéző bizottsági tagja. Újraindította a Független Magyarországot, az Országos Nemzeti Bizottság lapját, s egy ideig szerkesztette a Világot is. 1947-től haláláig országgyűlési képviselő, 1947. március 17.–szeptember 24. között tájékoztatásügyi miniszter, 1947. május 31.–szeptember 24. között ideiglenes megbízással külügyminiszter, 1947. szeptember 24.–1948. november 23. között a köztársasági elnöki hivatal vezetője, 1948. november 23.–1949. április 12. között az országgyűlés alelnöke. 1949. június–1951. január között a Kulturális Kapcsolatok In-

tézetének elnöke, 1949. szeptember–1951. január, majd 1957 szeptemberétől haláláig a Magyar Nemzet főszerkesztője. 1951. január 27.–1957. április 12. között népművelési miniszterhelyettes. 1957. április 12.–1958. szeptember 6. között művelődésügyi miniszterhelyettesként a minisztérium újjászervezését vezette. 1956-ban átvette az evangélikus egyház egyetemes felügyelői tisztét. A Hazafias Népfront és az Országos Békétanács elnökségének tagja, a Magyar–Szovjet Baráti Társaság és a Magyar ENSZ Társaság elnöke volt. (NM)

Molnár Erik (Újvidék, 1894. december 16.–Budapest, 1966. augusztus 8.)

Értelmiségi családból származott. Egyetemi hallgatóként hívták be 1914-ben katonának, az orosz fronton 1916-ban fogságba esett, négy évet töltött egy vlagyivosztoki fogolytáborban. 1920-ban tért haza, Kecskeméten telepedett le, és befejezte jogi tanulmányait. Kezdetben az Szociáldemokrata Párt tagja, majd 1928-ban öccsével, Molnár Renével együtt bekapcsolódott a Kommunisták Magyarországi Pártjának illegális munkájába. Az 1920–30-as években állandó munkatársa volt a különböző legális és illegális lapoknak (100%, Társadalmi Szemle, Gondolat, Korunk), ahová „Jeszenszky Erik”, „Pálfai István”, „Szentmiklósy Lajos” álnéven írta tanulmányait. A II. világháború idején nagyobb tanulmányai jelentek meg az Árpád-kori társadalomról. 1944. december 25.–1947. szeptember 4. között a debreceni Ideiglenes Nemzeti Kormány népjóléti minisztere, 1947. szeptember 24.–1948. március 5. között tájékoztatási miniszter, 1947. szeptember 24.–1948. augusztus 5. között külügyminiszter. 1948–49-ben Magyarország moszkvai nagykövete, 1950. július 17.–1952. november 14. között igazságügy-mi-

niszter. 1952. november 14.–1953. július 2. között ismét külügyminiszter. 1953–1954-ben a Legfelsőbb Bíróság elnöke, 1954. október 30.–1956. november 3. között ismét igazságügyminiszter. Tagja volt a Magyar Kommunista Párt és a Magyar Dolgozók Pártja Központi Vezetőségének. 1944-től haláláig országgyűlési képviselő, 1949-től egyetemi tanár volt az ELTÉ-n. 1963-tól az Interparlamentáris Unió magyar tagozatának elnöke. Nagy szerepe volt a történettudományi kutatás irányításában. 1949-től, megalakulásától igazgatója volt a Magyar Tudományos Akadémia Történettudományi Intézetének. 1958-tól a Magyar Történelmi Társulat elnöke, az *Acta Historica* főszerkesztője, 1957–1962 között elnöke a Századok szerkesztőbizottságának. Főszerkesztője volt a Magyarország története (I–II., Budapest, 1964) című munkának. (NM)

**Nagy Imre (Kaposvár, 1896. június 7.–
Budapest, 1958. június 16.)**

Szegényparaszti családból származott. Kaposvárott 1907-től 1912-ig négy gimnáziumi évfolyamot végzett, majd lakatosmesterséget tanult. Rövid ideig lakatossegédként dolgozott, majd 1914 őszén beiratkozott a kaposvári felsőkereskedelmi iskolába. 1915-ben behívták katonának, 1916 júliusában orosz hadifogságba esett. A hadifogolytáborból 1918 júniusában szabadult. Ezután a Vörös Gárda tagjaként az orosz polgárháborúban harcolt, és 1920 februárjában belépett az Oroszországi Kommunista Párt magyar csoportjába. 1921 márciusában hazatért Magyarországra, és Kaposvárott egy biztosítótársaságnál lett magántisztviselő. Hamarosan belépett a Magyarországi Szociáldemokrata Párt helyi szervezetébe, amelyből 1925-ben radikális nézetei miatt kizár-

ták. 1925–1927 között alapító tagja lett a Magyarországi Szocialista Munkáspártnak. 1927 elején, 30 évesen börtönbüntetésre ítélték, de két hónap letöltése után szabadon engedték. A következő év tavaszán Bécsbe emigrált, ahol a Kommunisták Magyarországi Pártja (KMP) falusi osztályának vezetőjeként, a paraszti párt-szervezés felelőseként tevékenykedett, továbbá a *Parasztok Lapja* című illegális kiadvány szerkesztője volt. 1929 végén a KMP II. kongresszusának küldötteként utazott Moszkvába, ahol jobboldali elhajlással vádolták, és bírálótanácsban részesítették. 1944 végéig saját elhatározásából tartózkodott az orosz fővárosban, a szovjet állampolgárságot is megkapta (egyek források szerint 1936-ban). Moszkvai időszakának első felében, 1936-ig a Kommunista Internacionálé Nemzetközi Agrárintézete alkalmazta. Részt vett a KMP agrárprogramjának kidolgozásában. 1938–1941 között a moszkvai Új Hang folyóirat szerkesztőbizottságának tagja és cikkeinek egyik írója volt. 1939–1944 között a moszkvai rádió magyar nyelvű adásának egyik szerkesztője. Magyarországra 1944 novemberében a Magyar Kommunista Párt négytagú vezetőségének tagjaként érkezett vissza. Azonnal tagja lett a Magyar Kommunista Párt, majd a Magyar Dolgozók Pártja Központi Vezetőségének és a Politikai Bizottságnak. 1944. december 22.–1945. november 12. között földművelésügyi, 1945. november 15.–1946. március 20. között belügyminiszter, 1950. december 18.–1952 között élelmezési miniszter. 1948-ban az országgyűlés elnöke. Mivel helytelenítette a gyors és erőszakos kollektivizálást, valamint a kulákság elleni fellépést, 1948 őszén leváltották a falusi bizottság vezetői tisztéről, 1949. szeptember 2-án pedig – önkritikája ellenére

– kizárták a Politikai Bizottságból. Ekkor a tanítást választotta, és 1948–1956 között – megszakításokkal – a budapesti Közgazdasági Egyetemen tanított. A mezőgazdaság „szocialista átalakításával” kapcsolatos ellenvéleménye miatt egy rövid időre megszűnt vezető szerepe a kommunista pártban. 1952. január 5.–november 14. között begyűjtési miniszter, 1952-ben miniszterelnök-helyettes lett. 1953. július 4.–1955. április 18. között miniszterelnök. 1955 áprilisában tisztségétől megfosztották, és a pártból kizárták. Az 1956. október 23-án az utcára vonuló tömegek – korábbi miniszterelnöki működése és reformjai miatt – az ország vezető politikusai közül őt tekintették a változások letéteményesének. Második kormányában 1956. november 2–4. között – →*Horváth Imre* árulása miatt – maga látta el a külügyminiszteri teendőket is. 1957-ben letartóztatták, majd halálra ítélték, és 1958. június 16-án kivégezték. A rendszerváltozás egyik fontos eseményeként 1989. június 16-án – halála évfordulóján – a rákoskeresztúri köztemető 301-es parcellájában – exhumálás után – méltó módon eltemették, majd 1989. július 6-án jogilag is rehabilitálták. (NM)

Navracsics Tibor

(Veszprém, 1966. június 13.–)

A veszprémi Lovassy László Gimnáziumban érettségizett, 1985–1990 között az ELTE Állam- és Jogtudományi Karán szerzett jogi diplomát. A veszprémi Városi Bíróságon fogalmazó volt 1992-ig, a Veszprém Megyei Önkormányzat közigazgatási és informatikai szolgáltató irodájánál dolgozott kutatóként. 1993–1997 között a Budapesti Közgazdaságtudományi Egyetem politikatudományi tanszékén volt tanársegéd. Az 1996–1997-es tanévben ösztöndíjasként a Brighton-i Egyete-

men folytatott tanulmányokat. 1997-től az ELTE Állam- és Jogtudományi Kar politológiai tanszékének oktatója. 1998-tól a Miniszterelnöki Hivatal kommunikációs osztályának vezetője, 1999–2002 között a sajtó- és információs főosztály vezetője. 2002–2003-ban a Fidesz–Magyar Polgári Párt politikai elemző osztályának vezetője. 2003-ban a Fidesz elnöki kabinetfőnöke lett. 2004 őszétől a „Polgári Kormányzás 2006” munkacsoport vezetőjeként irányította a Fidesz 2006-os választási programalkotó tevékenységét. 2006-ban országgyűlési mandátumot szerzett, a Fidesz-frakció vezetőjévé választották, az Országgyűlés Alkotmányügyi, Igazságügyi és Ügyrendi Bizottságnak lett tagja. 2010. május 29.–2014. június 6. között a második Orbán-kormány közigazgatási és igazságügyi minisztere, valamint miniszterelnök-helyettes. 2014. június 6.–2014. szeptember 22. között a harmadik Orbán-kormányban külgazdasági és külügyminiszter. 2014. szeptember 10-től (2019-ig) az Európai Bizottság oktatási, kulturális, ifjúsági és állampolgársági ügyekkel foglalkozó európai uniós biztosa volt. A Nemzeti Közszerzői Társaság elnöke, a Nemzeti Közszerzői Társaság Európa Stratégia Kutatóintézetének (EUSTRAT) vezetője és a Veszprém–Balaton 2023 Európa kulturális fővárosa program kormánybiztosa. A Nemzeti Közszerzői Társaság címzetes egyetemi tanára és az ELTE Állam- és Jogtudományi Kar Politikatudományi Intézetének egyetemi docense. (SVA)

Péter János (Alsónyék, 1910. október 28.–Budapest, 1999. február 26.)

Munkácsaládban született, Mezőtúron és Baján járt gimnáziumba. A budapesti Református Teológiai Akadémián végezte tanulmányait 1931–1932 között, majd 1934–1935-ben Párizsban és Glas-

gow-ban tanult. 1935-ben Budapesten református lelkészi oklevelet szerzett. 1936–1945 között a budapesti Bethesda Kórház lelkésze. 1945-ben állami szolgálatba lépett, nyelvtudását a Külügyminisztériumban hasznosította, a béke-előkészítő osztály munkatársa lett. 1945–1946-ban a párizsi békekonferencián a magyar delegáció tagja. Ezután a köztársasági elnöki titkárság vezetője lett Tildy Zoltán, majd Szakasits Árpád köztársasági elnök idején, 1949-ig. 1949. november–1956. október között a Tiszántúli Református Egyházkerület püspöke. Az 1950-ben, a varsói II. Béke Világkongresszuson megalakított Béke Világtanácsban Magyarország egyik képviselője lett. Az 1956-os forradalom idején, október 31-én lemondott püspöki tisztségéről. 1956. decembertől a Kulturális Kapcsolatok Intézetének kormány megbízottja, 1957-től elnöke. A külügyminiszter első helyettese 1958. február 19.–1961. szeptember 13. között, külügyminiszter 1961. szeptember 13.–1973. december 14. között. Külügyminiszteri hivatali ideje alatt, 1968–69-ben került sor az Egyesült Államokkal 1956 után alacsony szinten befagyott diplomáciai kapcsolatok rendezésére. Országgyűlési képviselő 1953. május 17.–1990. március 16. között. Az Országgyűlés alelnöke 1973. december 19. – 1988. október között, az Elnöki Tanács tagja 1957. május 9.–1961. szeptember 13. között. 1961-től a Magyar Szocialista Munkáspárt tagja, 1966. december 3.–1988. május 22. között az MSZMP Központi Bizottságának tagja. (NM)

Pogány (Schwartz 1903-ig) József
(Budapest, 1886. november 8.–
Moszkva, 1938. február 8.)

Szegény pesti család gyermekeként korán kapcsolatba került a hazai szociáldemok-

rata mozgalommal, később párttag lett. Több irodalmi-esztétikai publicisztikai írást jelentetett meg. A Népszava munkatársaként irodalmi bírálataiban marxista irodalomelméleti szempontokat érvényesített. 1918-ban részt vett a forradalmi eseményekben, a Forradalmi Katonatanács vezetője lett. Aktív szerepet játszott a Tanácsköztársaságban. Több népbiztosi posztot is kapott. 1919. április 3.–június 24. között külügyi népbiztosként irányította a külügyi szolgálatot. A Tanácsköztársaság bukása után Bécsbe menekült, majd szovjet területre utazott. 1922–1929-ben dolgozott a Kommunista Internacionálé agitációs és propagandaosztályán. 1929 után az Szovjetunió Tervhivatala igazgatóságának tagja. Több nemzetközi kommunista párt működésében vett részt, többek között az Egyesült Államokban is. 1937-ben a Szovjetunióban letartóztatták, koncepciós perben halálra ítélték, majd kivégezték. (SVA)

Puja Frigyes (Battonya, 1921. február 2.–Budapest, 2008. július 5.)

Öt gimnáziumi osztályt végzett, 1942–1945 között nyomdászsegéd volt. 1943. június–októberben munkaszolgálaton volt. 1944. decemberben belépett a Magyar Kommunista Pártba (MKP). 1945-ben két hónapos pártiskolát végzett, majd az MKP battonyai járási titkára lett. 1946. októbertől egy évig Csanád megyében pártkáderes, majd titkár. 1950. januárban került a Magyar Dolgozók Pártja (MDP) Káderosztályának mezőgazdasági alosztályához mint politikai munkatárs, augusztustól alosztályvezetőként dolgozott. 1953-ban fejezte be az MDP kétéves pártfőiskoláját. A Külügyminisztériumba irányították, diplomáciai pályára került. 1953. december 1.–1955. április 13. között stockholmi, kop-

penhágai és oslói követ, 1955. április 19.–1959. július 28. között bécsi követ. 1959. augusztus 4-én kinevezték külügyminiszter-helyettesnek, ezt a pozíciót 1963. december 7-ig töltötte be. A Magyar Szocialista Munkáspárt (MSZMP) Központi Bizottsága Külügyi Osztályának vezetője 1963. december 5.–1968. június 20. között. A külügyminiszter első helyettese 1968. június 26-tól, államtitkár 1973. augusztus 3-tól, külügyminiszter 1973. december 14.–1983. július 8. között. A Magyar Népköztársaság helsinki nagykövetségét 1983. október 5.–1986. március 6. között vezette. Országgyűlési képviselő 1975. június 15.–1990. március 16. között, Békés megye 7. számú, majd 8. számú választókerületének képviselőjében. Az MSZMP Központi Bizottságának 1966. december 3.–1985. március 28. között volt tagja. Az újjászervezett MSZMP KB tagja volt 1989–1992 között. (NM)

Puky Endre

(Kassa, 1871. február 20.–Szovátafürdő, 1941. július 20.)

Jogi tanulmányai után lépett közéleti pályára, kezdetben a vármegyei politikai életben játszott szerepet. 1906-tól Abaúj-Torna vármegye alispánja, 1920-tól Borsod, Gömör és Kis-Hont vármegye törvényhatósági kormánybiztosa, 1922-től Abaúj-Torna vármegye és Miskolc város főispánja. 1924-ben képviselői mandátumot nyert, és a Nemzetgyűlés elnöki tisztét is ellátta. → *Gömbös Gyula* kormányában volt külügyminiszter 1932. október 1.–1933. január 9. között. Lemondása után felsőházi tag lett, élete végéig részt vett a tudományos-politikai közéletben. (SVA)

Rajk (Reich) László

(Székelyudvarhely, 1909. március 8.–Budapest, 1949. október 15.)

Egy 11 gyermekes erdélyi szász család kilencedik gyermekeként született. A székelyudvarhelyi Baczkamadarasi Kis Gergely Református Líceumban, majd 1929-től a Pázmány Péter Tudományegyetem Bölcsészettudományi Karán magyar–francia szakon tanult. 1930-ban bekapcsolódott az illegális kommunista mozgalomba, 1931-ben tagja lett a Magyarországi Szocialista Munkáspártnak. Illegális politikai tevékenysége miatt többször letartóztaták. Tanulmányait nem folytathatta, 1933-tól építőmunkásként dolgozott. 1937-ben Spanyolországba ment, részt vett a polgárháborúban, a harcokban súlyosan megsebesült. 1939-ben, a második spanyol köztársaság bukása után Franciaországba menekült, ahol internáló táborba került. 1941 őszén illegálisan hazatért Magyarországra. Még abban az évben letartóztatták és internálták. Két és fél évig raboskodott Budapesten, majd Kistarcsán. 1944. szeptemberi szabadulása után a párt Központi Vezetőségének titkára, a Magyar Front egyik vezetője, az ellenállási mozgalom egyik fő szervezője és irányítója lett. Ő készítette el a két munkáspárt előzetes megegyezése alapján a Magyar Front akcióegység-programját, amelyet 1944. október 10-én írtak alá. 1944 decemberében a nyilasok ki akarták végezni, ezért Sopronkőhidára, majd Németországba hurcolták, de bátyja, Rajk Endre nyilas államtitkár közbenjárására nem ítélték halálra. 1945. május 13-án hazatért, bekapcsolódott a pártmunkába és az országos politikába. Tagja lett a Magyar Kommunista Párt (MKP) valamenyny vezető testületének, valamint az Ideiglenes Nemzetgyűlésnek. 1945 májusától az év novemberéig a budapesti pártbizottság

titkára, majd 1945. november–1946. március 1. között az MKP főtitkárhelyettese. 1946. március 20-tól belügyminiszter volt. Belügyminisztersége alatt a rendőrségen belül működő politikai rendőrséget (PRO) önálló szervezetté alakították. E posztján a fasiszta és reakciós csoportok üldözése címén számos vallásos, nemzeti és demokratikus szellemű intézményt és szervezetet tiltott be, oszlatott fel. Belügyminiszterként a kommunista vezetésen belüli hatalmi harcok ütközőpontjába került. Rákosi 1948. augusztus 5-én a belügyminiszteri posztról a jóval kisebb befolyást jelentő külügyminiszteri posztra helyezte át. 1949. május 20-ig volt külügyminiszter. 1949. május 30-án letartóztatták, majd 1949. október 15-én – koncepciók perben, koholt vádak alapján – kivégezték. 1955-ben rehabilitálták, 1956. október 6-án ünnepélyesen temették el a Kerepesi Temetőben. (NM)

Scitovszky Tibor (Nótinics, Nógrád vármegye, 1875. június 21. – Los Angeles, 1959. április 12.)

Jogi tanulmányokat folytatott Budapesten és Párizsban, majd hazatérve, 1889-ben a Kereskedelmi Minisztérium munkatársa lett. Kereskedelempolitikai kérdésekkel foglalkozott, a hivatali ranglétrát végigjárva 1920-ban került a független magyar külügyi szolgálathoz. Ekkor lett a Párizsba készülő magyar békedelegáció tagja. Visszatérte után a Kereskedelmi Minisztérium államtitkára lett, majd 1923-tól a Magyar Általános Hitelbank ügyvezető igazgatója. A Bethlen-kormányban (→ *Bethlen István*) a külügyminiszteri tisztséget 1924. november 16.–1925. március 17. között látta el. Leköszönése után az 1927-ben létrehozott Felsőház tagja lett, egyúttal a bankszektorba tért vissza, és a Magyar Általános Hitelbank vezetésében vett részt annak máso-

dik világháborút követő államosításáig. Ezt követően emigrációba vonult, az Egyesült Államokban telepedett le. (SVA)

Sík Endre (Budapest, 1891. április 2.– Budapest, 1978. április 10.)

Érettségi után piarista novícius volt Vácott, majd kilépett a rendből, és jogot végzett a budapesti Tudományegyetemen, 1913-ban. Ügyvédjelölt korában cikkeket írt a Népszavába és a Szocializmusba. Az I. világháború idején katona volt, 1915-ben orosz hadifogságba esett. Irkutszkban 1920 márciusában belépett az Oroszországi Kommunista Bolsevik Párt (OKbP) magyar csoportjába. A Szovjetunió Tudományos Akadémiája történelmi, majd néprajzi intézetének munkatársa és a moszkvai egyetem oktatója volt 1938–1945 között. A II. világháború idején a moszkvai Kossuth Rádió egyik szerkesztője. 1945 szeptemberében hazatért. 1947–1948-ban külügyminisztériumi tanácsos, 1948–1958 között rendkívüli követ és meghatalmazott miniszter. 1948 júniusától 1949 szeptemberéig washingtoni magyar követként teljesített szolgálatot. 1949–1954 között a külügyminisztérium politikai főosztályának vezetője, a Külügyi Akadémia igazgatója, 1954–1955-ben külügyminiszter-helyettes, 1955–1958-ban a külügyminiszter első helyettese, majd 1958. február 15.–1961. szeptember 13. között külügyminiszter. 1958–1970 között a Magyar Szocialista Munkáspárt (MSZMP) Központi Bizottságának tagja. 1963-tól a Béke Világtanács tagja, 1964-től az Országos Béketanács elnöke. (NM)

Simonyi-Semadam Sándor Jenő

(Csesznek, Veszprém vármegye, 1864. március 23.–Budapest, 1946. június 4.)

Polgári családban született, jogi tanulmányait Budapesten kezdte meg. Ezt né-

metországi és egyesült államokbeli tanulmányok követték, majd hazatért Magyarországra, és ügyvédi praxist nyitott. Munkája mellett szakcikkeket publikált, figyelemmel kísérte a nemzetközi politika változásait. 1901-ben bekapcsolódott a Katolikus Néppárt munkájába, országgyűlési képviselőként a németújvári kerületet képviselte 1901–1918 között. A világháborút követő forradalmakban nem vett részt, a Tanácsköztársaság idején rövid ideig túszként tartották fogva. 1919 augusztusában a Keresztény Szociális Gazdasági Párt, majd 1919 októberében a Keresztény Nemzeti Egyesülés Pártjának egyik alapítója, a párton belül a szabad királyválasztó csoportosulás egyik hangadója. Nemzetgyűlési képviselő 1920–1922 között, a Nemzetgyűlés első alelnöke 1920. február 18.–1920. március 17. között. 1920. március 15.–1920. július 19. között miniszterelnök. Annak tudatában vállalta a tisztséget, hogy kormánya átmeneti lesz, mert a Trianoni Békeszerződést aláíró magyar kormány nem maradhatott hivatalban. Kormányának megalakulásától, 1920. március 15.–április 19. között egyszermind betöltötte a belügyi és a külügyminiszteri tisztséget is. Kabinetje kötötte meg a Trianoni Békeszerződést és bonyolította le a román csapatok kivonulását követően a kiegészítő választásokat a Tiszántúlon, 1920. június 22-én. Utóda a miniszterelnöki székben → *Teleki Pál* lett. Élete hátralevő részében a politikai pályára nem szándékozott visszatérni, de 1932-től a Magyar Jelzálog Hitelbank kormánybiztosa volt 1945-ig. Ügyvédi praxisát is megtartotta. Közéleti működése során fontosnak tartotta a Japánnal való kapcsolatok erősítését. (SVA)

Somogyi Ferenc (Hartkirchen, Ausztria, 1945. szeptember 1.–)

A Marx Károly Közgazdaságtudományi Egyetemen a nemzetközi kapcsolatok szakot 1968-ban, a Magyar Szocialista Munkáspárt (MSZMP) Politikai Főiskoláján a nemzetközi politika szakot 1975–1979-ben végezte el. 1968–1969 között a Külügyminisztérium előadója, majd beosztott diplomata a rangúni (Mianmar) és a lagosi (Nigéria) követségén. 1973–1980 között főelőadó a Külügyminisztériumban. 1980-tól a New York-i magyar állandó ENSZ képviselő helyettes vezetője. 1984-től a Külügyminisztérium Nemzetközi Szervezetek Főosztályának vezetője. 1985–1989 között I. osztályú tanácsos, 1986-tól rendkívüli és meghatalmazott nagykövet. 1989–1990 között a Külügyminisztérium államtitkára, 1990–1991-ben, valamint 1994–1996 között közigazgatási államtitkár, majd az integrációs titkárság vezetője. 1997-ben a NATO-tárgyalások vezetője, 1998-ban európai uniós csatlakozási főtárgyaló. 1998-tól a Matáv Rt. integrációs igazgatója, 2001-től a szkopjei Stonebridge Communications AD vezérigazgatója. 1998–2003 között a Magyar Atlanti Tanács, 2000–2003 között az Atlanti Szervezetek Társaságának alelnöke. 2004. november 1.–2006. június 9. között az első Gyurcsány-kormány külügyminisztere. 2007–2009 között Magyarország washingtoni nagykövete. (SVA)

Somssich József (Graz, 1864. december 19.–Budapest, 1941. január 22.)

Grófi családból származott, állam- és jogtudományi képzésben részesült. 1888-ban lett a Belügyminisztériumban segéd-fogalmazó. 1898-ban került a közös külügyi szolgálathoz, 1912-ben kapott követi kinevezést. 1919. szeptember 11.–1920.

március 15. között töltötte be a külügyminiszteri posztot a Friedrich-, majd a Huszár-kormányban. 1920–1924 között vatikáni magyar követként működött, majd nyugállományba vonult. 1927-től családja örökös jogán tagja lett a Felsőháznak. (SVA)

Szijaártó Péter

(Komárom, 1978. október 30.–)

1993–1997 között a győri Czuczor Gergely Bencés Gimnáziumban, közben 1995–1996 között egy fél tanévet az Egyesült Államokban tanult. 1998-ban belépett a Fideszbe. Még ebben az évben önkormányzati képviselővé választották Győrött, majd 2006–2010 között ismét önkormányzati mandátumot szerzett. 2002-ben a Budapesti Közgazdaságtudományi és Államigazgatási Egyetem nemzetközi kapcsolatok szakán szerzett közgazdász diplomát. 2002-ben szerzett először országgyűlési képviselői mandátumot, majd 2006-ban, 2010-ben és 2014-ben is mandátumhoz jutott. 2005-ben a Fidelitásnak, a Fidesz ifjúsági szervezetének országos elnökévé választották. Ezt a posztot 2009-ig töltötte be. 2006–2010 között a Fidesz kommunikációs igazgatójaként és szóvivőjeként dolgozott. 2009–2010 között a Fidesz elnökének kabinetfőnöke volt. Parlamenti munkája során a Fidesz frakcióvezető-helyettese, illetve a Költségvetési Bizottság alelnöke volt. 2010. június – 2012. június között a miniszterelnök szóvivőjeként dolgozott, valamint a miniszterelnök sajtó-, nemzetközi és szervezési stábját irányította. 2012. június–2014. március között a Miniszterelnökség külügyi és külgazdasági államtitkára. 2013 márciusától a magyar–oros gazdasági kapcsolatokért és a magyar–kínai kétoldalú kapcsolatok összehangolásá-

ért felelős kormánybiztos. 2014 júniusától 2014 szeptemberéig külgazdasági és külügyminiszter-helyettes, a Külgazdasági és Külügyminisztérium parlamenti államtitkára. 2014 szeptemberétől külgazdasági és külügyminiszter. (SVA)

Szlávy József (okányi és érkenézi)

(Győr, 1818. november 23.–Zsitvaújfalu, Bars vármegye, 1900. augusztus 8.)

Katonacsaládban született, a bécsi Theresianumban és a selmecebányai akadémián tanult, 1844-ben bányamérnöki végzettséget szerzett. Az oravicai kincstári uradalom szolgálatába lépett, 1846–1848 között a budai királyi kamara titkári feladatát látta el, s ilyen minőségben érte őt az 1848-as forradalom. Kossuth az oravicai üzemek igazgatójává, majd kormánybiztossá nevezte ki. Azzal bízta meg, hogy az üzemeket állítsa át a honvédség felszereléséhez szükséges vas és acélananyag termelésére. A szabadságharc leverése után az oszt-rák hadi törvényszék ötévi fogságra ítélte, azonban két és fél esztendő múlva visszanyerte szabadságát. Ezt követően birtokán gazdálkodott. 1861-től vett részt a magyar politikai életben. 1865-től Bihar vármegye főispánja, 1867-től a Deák-párt konzervatív csoportjához tartozó országgyűlési képviselő volt. Az Andrássy-kormányban (→*Andrássy Gyula, id.*) belügyi államtitkár. Koronaőr, az Andrássy- és Lónyay-kormány földművelés-, ipari és kereskedelemügyi minisztere (ideiglenesen vallás- és közoktatásügyi miniszter is) 1870. május 24.–1872. december 5. között. Lónyay Menyhért lemondását követően, 1872. december–1874. március között Magyarország miniszterelnöke. 1880–1882 között az Osztrák–Magyar Monarchia pénzügyminisztere. Haymerle halála után – 1881. október 12.–november 20. között – a kö-

zös külügyminiszter alkotmányos képviselőjét is ellátta (→ *Haymerle, Heinrich Karl von*). A Főrendiház elnöke 1894–1896 között. (SVA)

Sztójay Döme (Sztójakovics Demeter 1935-ig) (Versec, Temes vármegye, 1883. január 5.–Budapest, 1946. augusztus 24.)

Szerb családban született. 1902-ben, a pécsi Magyar Királyi Honvéd Hadapródiskola elvégzése után hadapród-tiszthelyettesé avatták. Budapesten folytatta a katonai tanulmányokat, majd csapatszolgálat után, 1907–1910 között a bécsi Császári és Királyi Hadiiskolában tanult. 1910-től vezérkari beosztásokba vezényelték. 1917-ig a boszniai és hercegovinai, valamint dalmáciai csapatokat irányító tábornoki törzshöz tartozott. Ezután a 21. hegyi dandár vezérkari főnöke, majd a hadsereg-főparancsnokság hírszerző osztályán a Balkán-csoport vezetője. A Hadügyminisztérium (HM) hírszerző, kémelhárító és nyilvántartó osztálya élére került. 1918. november 12.–1919. március 1. között a HM 5. o. vezetője, majd a hadsereg-parancsnokság, illetve a Vörös Hadsereg Főparancsnokság II. (hírszerző és kémelhárító) csoportját vezeti 1919. augusztus 3-ig. Augusztus 4.–november 16. között a HM 5/b. o. élén áll, majd a Nemzeti Hadsereg Fővezérségének II., illetve nyilvántartó irodájának (hírszerzés, kémelhárítás) vezetője. 1920. július 1-től a Honvédelmi Minisztérium VI-2. (2. vkf.) osztály vezetője. Novembertől – csatlakozva a Nemzeti Hadsereghez – a fővezérség hírszerző csoportjának vezetője 1925-ig. 1925. szeptember 1.–1927. november 1. között katonai szakelőadó, vezérkari ezredesi rangban a berlini magyar követség katonai attaséja. 1933-tól az Elnöki Osztályt vezette

a HM-ben. 1933-tól tábornok, 1935. december–1944. március 22. között rendkívüli követ és meghatalmazott miniszter, berlini követ. Nagyon erős német szimpátiákkal rendelkezett, berlini követként nagy hatást gyakorolt rá a náci államvezetés. A német megszállást követően, 1944. március 22.–augusztus 29. között volt Magyarország miniszterelnöke, s egyúttal a külügyminiszteri tárcát is ő vitte. Miniszterelnöksége alatt történt meg a vidéki magyar zsidóság deportálása, majd elpusztítása. Miniszterelnökként mindenben kiszolgált a német kívánságokat. 1944. augusztusában sikerült Horthynak leváltani. 1945. elején Németországba menekült, ahol amerikai fogságba esett. 1945. októberében adták ki Magyarországnak. 1946-ban a „Sztójay-per”-ben a népbíróság mint háborús bűnöst – egykori kormánya tagjaival, Rátz Jenővel, Reményi-Schneller Lajossal és Szász Lajossal együtt – golyó általi halálra ítélte. (SVA)

Tánczos Gábor (Budapest, 1872. január 22.–Hajdúnánás, Hajdú-Bihar megye, 1953. augusztus 11.)

Protestáns polgári családban született. Katonai pályára lépett, a bécsújhelyi katonai akadémia elvégzése után 1891-ben avatták lovassági hadnaggyá. Három év csapatszolgálat után 1894–1896 között elvégezte a bécsi Hadiiskolát. 1895-ben főhadnaggyá, 1898-ban másodosztályú századossá, 1900-ban első osztályú századossá léptették elő, 1907-től őrnagy lett. 1907–1909 között belgrádi, 1914-től athéni katonai attasé, ezredes. 1915–1916 között bukaresti katonai és tengerészeti attasé. 1917-ben lett IV. Károly szárnysegédje, dandárparancsnok, vezérőrnagy. A forradalmakat visszavonultan vészelte át – nyugállományba helyezték –, a Fried-

rich-kormányban 1919. augusztus 7–15. között külügyminiszter volt. 1920-ban ismét tényleges szolgálatba lépett, 1921. március 1-jén altábornaggyá léptették elő. 1921-ben a csehszlovák–magyar határ-megállapító bizottság tagja. 1923-ban a honvédelmi miniszter helyettese, majd a népszövetségi delegáció katonai szakértője lett. A Magyar Külügyi Társaság életében vitt fontos szerepet. 1925. szeptember 1-től a →*Nemzetek Szövetségénél* volt fődelegátus. 1926-ban lovassági tábornok lett. A második világháború alatt már visszavonultan élt, 1951-ben azonban kitelepítették. A Hajdúságban hunyt el. (SVA)

Teleki Pál (széki gróf) (Budapest, 1879. november 1.–Budapest, 1941. április 3.)

Magyar főnemesi családban született. Jogi és államtudományi tanulmányokat folytatott, 1903-ban doktorátust szerzett. Érdeklődése hamar a földrajz felé terelődött, mestere a nemzetközi hírű Lóczy Lajos lett, akinek tanszékén gyakornokoskodott. Barátjával, Cholnoky Jenővel részt vállalt a Magyar Földrajzi Társaság modernizálásában. A Turáni Társaság egyik fontos támogatója és tagja volt. 1905–1910 között a nagysumkúti kerület, 1916–1918 között a keszthelyi kerület parlamenti képviselője Andrassy-párti, majd alkotmánypárti programmal. 1909–1913 között a Földrajzi Intézet igazgatója, 1910–1923 között a Magyar Földrajzi Társulat főtitkára, majd alelnöke. 1913–1916 között a Turáni Társaság elnöke, 1916–1918 között a Magyar Keleti Kultúrközpont alelnöke, 1914-től az Egyesületközi Fajegészségügyi Bizottság, 1917-től a Magyar Fajegészségügyi és Népesedéspolitikai Társaság elnöke. 1918–1919-ben a Területvédő Liga elnöke. A polgári demokratikus forradalom kezdetén →*Károlyi Mihályt* támogat-

ta, idővel azonban eltávolodtak egymástól. 1919-ben létrehozta az Antibolsevista Comitét. Külügyminiszteri megbízatást a Simonyi–Semadam-kormányban (→*Simonyi–Semadam Sándor*) vállalt először, 1920. április 19-től. A külügyi tárcát saját kormányában (1920. július 19.–1921. április 14.) is megtartotta 1920. szeptember 22-ig. Ezt követően kétszer visszavette a külügyek ideiglenes vezetését: 1920. december 16.–1921. január 17., valamint 1921. április 12–14. között. Ekkor lemondott miniszterelnökségéről. Ezután tudományos munkásságával foglalkozott, valamint a hazai cserkészmozgalmat vezette. 1938. május 14.–1939. február 16. között vallás- és közoktatásügyi miniszter. 1939. február 16.–1941. április 3. között ismét miniszterelnök. 1940. december 21.–1941. február 4. között – →*Csáky István* betegszabadsága alatt – helyettesítette Csákyt a külügyminiszteri tisztségben, majd Csáky halála után (január 27.–február 4. között) külügyminiszter volt. Kormányára 1939-től igyekezett távol tartani az országot a második világháborútól, azonban irányvonala kudarcba fulladt. Miniszterelnöksége alatt csatlakozott Magyarország az Antikomintern Paktumhoz (1939. február 24.), a háromhatalmi egyezményhez (1940. november 20.), és kilépett a Népszövetségből (1939. április 11.). Kormányzása alatt szavazta meg a második zsidótörvényt a képviselőház. 1941. április 3-án, mivel nem sikerült megakadályoznia, hogy Magyarország részt vegyen Jugoszlávia lerohanásában, öngyilkos lett. (SVA)

Várkonyi Péter (Budapest, 1931. április 3.–Budapest, 2008. október 14.)

1948 márciusában, középiskolás korában lépett be a Magyar Kommunista Pártba. 1948. szeptember–1949. március kö-

zött a Magyar Ifjúság Népi Szövetsége Budapest III. kerületi függetlenített titkáráként tevékenykedett. 1949 júniusában magánúton érettségizett az óbudai Árpád Gimnáziumban, júliustól a Vallás- és Közoktatásügyi Minisztérium Tanügyi Akadémiáján kapott állást mint ideológiai szemináriumvezető. 1950 januárjában kezdte meg tanulmányait a Külügyi Akadémián, annak második évfolyamán. Az akadémia elvégzése után, 1951. februárban a Külügyminisztériumban lett előadó. 1951 májusától attasé lett a washingtoni követségen, de júliusban kiutasították az Egyesült Államokból. 1951. augusztustól Londonban teljesített szolgálatot szintén követségi attaséként, 1953. decembertől II. osztályú követségi titkárként. Ez fedőállása volt. Valójában az Államvédelmi Hatóság, 1953-tól az egységes Belügyminisztérium hírszerző (fő)osztálya washingtoni, majd londoni rezidentúrájának biztonsági (követségi elhárító), illetve hírszerző tisztjeként működött, „Szendrői” fedőnéven jelentett. 1955 májusában visszarendelték Budapestre, az államvédelemnél leszerelt, az utolsó rendfokozata államvédelmi főhadnagy volt. Előbb a Külügyminisztérium Tájékoztatási Főosztálya Sajtó- és Dokumentációs Osztályán dolgozott főelőadóként, majd 1956 elejétől az akkor felállított önálló Sajtóosztályt vezette. Az 1956-os forradalom idején végig a minisztérium épületében tartózkodott, és részt vett a semlegességi nyilatkozat egyik változatának megszövegezésében. 1956 végétől a Sajtóosztály belföldi csoportjának vezetője. 1957 májusában a kairói magyar nagykövetségre helyezték ki I. osztályú követségi titkári rangban elsőbeosztottnak. Megérkezését követően – valószínűleg 1956-os cselekedeteit jóváteendő – maga kereste a kapcsolatot a

hírszerzéssel. Úgynevezett titkos munkatársként, illetve rezidensként tartották számon, jelentéseit továbbra is „Szendrői” néven írta alá. 1958 májusában tért haza Egyiptomból, és ismét megbízták a Külügyminisztérium Sajtóosztályának vezetésével. Ettől kezdve a kémelhárítás részére végzett feladatokat, a hírszerzésnél nyitott dossziéját 1961 júliusában lezárták. 1961. szeptembertől a Minisztertanács Titkárságának munkatársa, Kádár Jánosnak, a minisztertanács elnökének titkárságát vezette. 1965. júliustól osztályvezető-helyettesi rangban a Magyar Szocialista Munkáspárt Központi Bizottságának apparátusában Kádár János titkárságvezetője. 1968. június – 1969. május között az MSZMP KB Külügyi Osztályának helyettes vezetője. Elvégezte az Eötvös Loránd Tudományegyetem történelem szakát, 1969-ben „a történelemtudományok kandidátusa” fokozatot is megszerezte (kandidátusi értekezésének témája: az 1945–1948 közötti magyar–amerikai kapcsolatok). 1969. júniustól miniszterhelyettesi, 1971. május 12.–1980. április 11. között államtitkári rangban a Minisztertanács Tájékoztatási Hivatalát vezette. 1970–1980 között az MSZMP KB Agitációs és Propaganda Bizottságának tagja. 1975. március 22-én bekerült az MSZMP Központi Bizottságába, tagságát a testületben a pártállam megszűnéséig megőrizte. 1980 májusában az MSZMP országos napilapja, a Népszabadság főszerkesztőjévé nevezték ki. 1982. júniustól az MSZMP külügyi KB-titkára, 1983. július 8.–1989. május 10. között külügyminiszter. 1988. decembertől a KB mellett működő Nemzetközi, Jogi és Közigazgatási Bizottság tagja. 1985. június 8-án Budapest 14. számú egyéni választókerületében országgyűlési képviselővé választották. Németh Miklós miniszter-

elnök kezdeményezésére 1989 májusában az Országgyűlés felmentette miniszteri beosztásából, augusztustól 1990 júniusáig washingtoni nagykövet volt, emiatt lemondott az 1985 júniusában megszerzett parlamenti mandátumáról. 1990 júniusában – az Antall-kormány hivatalba lépését követően – az elsők között hívták vissza állomáshelyéről, majd nyugdíjazták. (NM–SVA)

Walko Lajos
(Budapest, 1880. október 30.–Visegrád, 1954. január 10.)

Jogi és közgazdaságtudományi tanulmányait a magyar és a német fővárosban, valamint Lipcsében végezte. A Magyar Leszámítoló és Pénzváltóbank szolgálatába lépett. 1911-ben került a Pénzügyminisztériumba, 1917-től tanácsos, 1919. szeptember – 1920. december között államtitkár. 1921-ben az Osztrák–Magyar Bank főtanácsosa. Ezt követően vállalt több miniszteri tárcát is Bethlen István kormányá-

ban. 1921. szeptember 27.–december 3. között a pénzügyminisztérium adminisztratív vezetője államtitkárként, miniszteri hatáskörrel. 1921. decemberétől rendkívüli követ és meghatalmazott miniszter. 1922. június 16.–1926. október 15. között kereskedelemügyi miniszter. 1925. március 5–17. között → *Scitovszky* helyett, majd 1926. október 15-ig ideiglenes külügyminiszter. 1926. október 15.–1930. december 9. között külügyminiszter. 1924. február 20.–március 25. között ideiglenes pénzügyminiszter. 1931. augusztus 24.–1932. október 1. között külügyminiszter → *Károlyi Gyula* kormányában. Teljes mértékben támogatta → *Bethlen István* kül- és belpolitikai koncepcióját. Jelentős szerepet játszott a Horthy-rendszer külföldi kölcsönnel történt pénzügyi stabilizálásában, 1926-ban népszövetségi fődelegátus. 1938-tól a Pesti Magyar Kereskedelmi Bank elnöke volt. Az 1930-as évek végétől már nem vett részt a politikai életben. (SVA)

MAGYAR DIPLOMATÁK

Témavezető

SOÓS VIKTOR ATTILA

A szócikkek szerzői

CZEFERNER DÓRA (CZD)

CSERNUS SÁNDOR (CS)

NAGY MIKLÓS (NM)

SOÓS VIKTOR ATTILA (SVA)

Andorka (Fleischhacker 1927-ig) Rezső (vitéz) (Sopron, 1891. november 8.– Budapest, 1961. március 30.)

Polgári családban született. Soproni katonai iskolai (Honvéd Főreáliskola) tanulmányai után a Ludovika Akadémián tanult tovább, a hivatásos katonai karriert választotta élethivatásául. A Pázmány Péter Tudományegyetem Állam- és Jogtudományi Karán államtudományi doktori címet szerzett. Az első világháború kitörésekor már jogi diplomával rendelkezett, a 306. honvéd gyalogezred tisztjeként harcolt a fronton. Vezérkari tiszt a magyar királyi 74. honvéd gyalogdandárnál 1917–1918-ban. A Tanácsköztársaság alatt a Vörös Hadseregben Stromfeld Aurél segédtisztjeként részt vett a felvidéki hadjáratban (1919. május–június), majd a proletárdiktatúra bukása után belépett a Nemzeti Hadseregbe. A Fővezérség Nyilvántartó Osztályának beosztott tisztje volt 1919. augusztustól. Fontos szerepet játszott a szovjet–magyar hadifogolycsere előkészítésében, 1921. december–1922. augusztus között Rigában katonadiplomataként vett részt a szovjet–magyar hadifogolycsere-tárgyalásokon. 1923. február–1926. július 20. között Prágában követségi attasé, II. osztályú követségi titkár 1923. december 15-től. 1926. július–december között a HM VI-2. osztály beosztott tisztje. 1927. november 14.–1931. április 15. között Varsóban katonai attasé. Nevét Lengyelországba utazása előtt magyarosította. 1931. május 1.–1934. május 1. között a HM VI. csoportfőnökének, Róder Vilmos vezérkari főnöknek szárnysegédje. 1934. május 1.–1936. augusztus 1. között a katonai hírszerzés és elhárítás csúcsszerve, a 2. VKF osztály vezetőjének, →*Hennyey Gusztávnak* volt a helyettese. 1936. augusztus 1.–1937. augusztus 1. között – már ezredesként – a Honvédelmi Minisztérium

Elnöki B. osztály vezetője. 1937. augusztus 1.–1939. május 1. között a 2. VKF osztály osztályvezetője. 1939. május 8.–1941. június 22. között – vezérőrnagyként – a Magyar Királyság madridi követe rendkívüli követ és meghatalmazott miniszter címmel és I. osztályú követségi tanácsos rangban. Már ekkor nyilvánvaló volt angolszász szimpátiája. Nem támogatta az ország háborús részvételét, így 1941. június 30-án önként vonult nyugállományba, de a németellenes körök egyik jelentős alakja maradt. A Magyar Aszfalt Rt. elnöke, illetve a magyar-belga részvénytársaság Vasútforgalmi Vállalatának igazgatótanácsi tagja lett. A német megszállás után, 1944. március 22-én elfogták, és a mauthauseni koncentrációs táborba szállították. 1945 májusában szabadult. Hazatérve a Vasútforgalmi Vállalat igazgatótanácsi tagja lett, majd röviddel később nyugdíjba vonult. 1949-ben megvonták tőle a nyugdíját. A következő év tavaszán az Államvédelmi Hatóság egy házkutatást követően letartóztatta. Az Andrassy út 60-ba vitték, hónapokig raboskodott ott, a kihallgatások során többször megverték, eltörték az egyik csigolyáját. Tárgyalás és ítélet nélkül a Kistarcsai Központi Internálótáborba vitték. A családját 1951 tavaszán kitelepítették Besenyszögre. 1953 szeptemberében háborús és népellenes cselekményekért állították bíróság elé, négyéves börtönbüntetésre és közügyektől ötévi eltiltásra ítélték. A váci börtönbe került, ahonnan 1954-ben betegségére tekintettel engedték szabadon. (SVA)

Apor Gábor (báró altorjai) (Sepsikőröspatak, Háromszék vármegye, 1889. november 7.–Róma, 1969. február 12.)

A kalksburgi és kalocsai jezsuita gimnáziumban tanult. 1908–1913 között végezte

te el a bécsi Konzuli Akadémiát. Az I. világháborúban tűzérőhadnagy volt. 1915. augusztus 24-én konzuli attasévé léptették elő. 1917. december 21-től a berlini nagykövetségen dolgozott. 1918. március 24-től alkonzul, december 1-én rendelkezési állományba került. A világháború végén hazatért, és részt vett a függetlenedő magyar Külügyminisztérium megszervezésében. 1919. július 2-án – a Tanácsköztársaság idején – a Külügyi Népbiztonságról elbocsátották. Ezután háromszéki birtokán gazdálkodott. 1919. november 31-én kapott I. osztályú követségi titkári rangot. 1921. szeptember 8.–1925. július 13. között Varsóban, 1925. július 14.–1927. november 20. között Párizsban, a követségen szolgált. 1927. október 22-től II. osztályú követségi tanácsos és Budapesten a Külügyminisztérium Politikai Osztályának vezetője. 1933. június 18-tól I. osztályú követségi tanácsos. 1934. szeptember 28.–1935. március 27. között a bécsi követség vezetője követi minőségben. 1935. április 12.–1938. december 13. között a külügyminiszter állandó helyettese. 1938. október 1-én rendkívüli követi rangot kapott. 1938. december 24-től a vatikáni követség vezetője. Egyike volt azoknak a követeknek, akik 1944. március 19-ét követően megtagadták a Sztójay-kabinet szolgálatát, és csatlakoztak az ún. Követi Bizottsághoz. 1945 után nem tért haza, az olaszországi magyar emigráció egyik fontos alakja lett. A Szuverén → *Máltai Lovagrend* tagja, 1952–1958 között a rend nagykancellárja. Tisztségéről egészségi állapota miatt mondott le. 1964–1969 között a rend római követe. A Szent István Alapítvány alapító tagja és a Külföldi Magyar Actio Catholica elnöke volt. (SVA)

Apponyi Albert (gróf nagyapponyi)
(Bécs, 1846. május 29.–Genf, 1933.
február 7.)

Magyar főnemesi család sarjaként látta meg a napvilágot. A jezsuiták kalksburgi gimnáziumában tanult 1863-ig, majd jogi tanulmányait Bécsben és Pesten végezte. Pesten 1868-ban államtudományi és bölcsészdoktori oklevelet szerzett, majd hosszabb nyugat-európai tartózkodást követően tért haza. 1872-ben került be a képviselőházba, tagságát kisebb megszakításokkal mintegy 60 évig megtartotta. Nemzetgyűlési képviselőként Szentendre körzetet képviselte 1872–1875, Bobrót 1877–1881, Jászberényt 1881–1933 között. A Főrendiház tagja 1869–1872 és 1875–1877 között. Kezdetben kormánypárti programmal indult, de hamarosan a Sennyey Pál-féle konzervatív csoport tagja lett, később a Nemzeti Párt létrehozója. 1900-ban ismét csatlakozott a Szabadelvű Párthoz. 1901. október 31.–1904. november 6. között az országgyűlés elnöke. E tisztségében igyekezett közvetíteni az ellenzék és a kormánypárt között. Az 1905-ös belpolitikai válság kitörésekor már elfogyott körülötte a levegő, és elhagyva pártját, az ellenzék soraiba igazolt. Az 1906-ban megalakuló második Wekerle-kormányban 1906. április 8.–1910. január 17. között vallás- és közoktatásügyi miniszter, nevéhez fűződik az Apponyi-féle iskolatörvény elfogadtatása. 1909. október 1-től, a Függetlenségi és 48-as Párt kettészakadásakor Kosuth Ferenchez csatlakozott. 1912. június 15.–1918. május 8. között vallás- és közoktatásügyi miniszter. 1916. június–1918. november 9. között az Egyesült Függetlenségi és 48-as Párt vezére, melyet fölloszlatott. Ezután távol maradt a politikai küzdelmekről, birtokain gazdálkodott.

Eberhardról 1919 novemberében tért vissza Budapestre. Részt vett a Clark-tárgyalásokon, melyek után a béke-előkészítéssel foglalkozott. December 5-én a békeküldöttség elnöke lett. 1920. február 15-én Neuilly-ben ő vette át a békefeltételeket. A másnapi vitán angolul, franciául és olaszul válaszolt, s mivel engedményeket elérnie nem sikerült, tisztéről lemondott. A világháborút követő zavaros időkben külföldre távozott, majd visszatérve a Horthy-rendszer egyik prominens szereplője lett. Ő vezette a párizsi magyar békedelegációt, s 1920-ban elvállalta a kormányzójelöltséget is. Távollétében a jászberényi kerület párton kívüli programmal nemzetgyűlési képviselőjévé választotta. 1921-ben részt vett a →*Nemzetek Szövetségét* (Népszövetség) előkészítő nemzetközi bizottság tárgyalásain. A szervezet az egyik alelnökévé választotta. 1922-ben Jászberény nemzetgyűlési képviselője és a nemzetgyűlés korelnöke lett. 1925 őszétől 1933-ig a Nemzetek Szövetségében Magyarország képviselője. 1927–1933 között párton kívüli, legitimista programmal Jászberény országgyűlési képviselője volt. (SVA)

Apponyi Sándor (gróf nagyapponyi)
(Párizs, 1844. január 19.–Lengyel,
Tolna vármegye, 1925. április 18.)

Magyar főnemesi családban született, mind apja, mind nagyapja diplomáciai pályán dolgozott, ellátva követi tisztségeket is. Tanulmányait magánúton végezte a pesti piaristáknál, majd jogot tanult. 1863–1866 között Párizsban Richard von Metternich mellett, Londonban apja mellett követségi attasé, 1871–1874 között Párizsban követségi titkár. Szerepet vállalt a politikai életben is, s a magyar kulturális élet egyik meghatározó alakja lett. Gazdag könyvtárat hozott létre, melyet az állam-

ra hagyott, régészeti ásatásokat finanszírozott, és humanista kéziratokat adott ki. 1903-ban királyi tárnokmesterré nevezték ki. 1905-ben a Magyar Tudományos Akadémia tiszteletbeli tagjává választotta. 1909-ben aranygyapjas vitézi rendet kapott. 1917-ben a Magyar Történelmi Társulat tiszteletbeli tagjává, a Magyar Bibliophil Társaság pedig tiszteletbeli elnökévé választotta. 1924. szeptember 15-én kelt adománylevelében hungarikagyűjteményét, valamint történeti és bibliográfiai segédkönyvtárát a könyvtári berendezéssel együtt a Magyar Nemzeti Múzeumnak adományozta. A nemzetgyűlés hálából az érdemeit törvénybe iktatta. (SVA)

Auer Pál (alsóterényi) (1910-től)
(Budapest, 1885. október 3.–Párizs,
1978. június 20.)

A budapesti VII. kerületi főgimnáziumban érettségizett 1903-ban, majd a budapesti tudományegyetemen 1907-ben szerzett állam- és jogtudományi doktori oklevelet. Berlini és párizsi tanulmányait követően 1910-ben tett ügyvédi szakvizsgát. 1911-ben Budapesten nyitott ügyvédi irodát, elsősorban nemzetközi jogi vonatkozású ügyekkel foglalkozott. Az I. világháborúban tüzértisztként teljesített frontszolgálatot. A Tanácsköztársaság idején Bécsben élt. 1919-ben Magyarországot képviselte a →*Nemzetek Szövetségét* előkészítő nemzetközi konferencián, majd 1920-ban a békeszerződés által létesített határmegállapító bizottság jogi szakértője volt. A két világháború között ismét ügyvédi irodája volt Budapesten. 1923-ban a Magyar Békeegyesület elnöke lett. 1924-től a Páneurópai Unió magyar osztályának elnöke, a francia követség jogtanácsosa. 1926-ban a frankhamisítási ügyben a francia államot képviselte. 1936-ban ja-

vaslatot dolgozott ki a Nemzetek Szövetségének reformjára. A Journal de Genève magyarországi munkatársa volt. A →*Károlyi Mihály* vezette Függetlenségi és 48-as Párt tagja (1918–1919). Kossuth-párti, majd független képviselőként a budapesti törvényhatósági bizottság tagja 1926–1939 között. 1943-tól a Független Kisgazdapárt (FKgP) tagja. Francia és angol kapcsolatai, valamint németellenes nézetei miatt 1944-ben – az ország német megszállása után – illegalitásba kényszerült. A II. világháború után, 1945–1946-ban az FKgP budapesti VI. kerületi szervezetének elnöke és az országos intézőbizottság tagja, a budapesti nemzeti bizottság, illetve a budapesti törvényhatósági bizottság tagja. Az Ideiglenes Nemzetgyűlés, majd a Nemzetgyűlés képviselője és Külügyi Bizottságának elnöke. 1946-tól Magyarország párizsi követe. Amikor Nagy Ferenc miniszterelnök lemondott és elhagyta az országot, 1947. június 2-án Auer is lemondott tisztségéről, és Franciaországban maradt. A magyar politikai emigráció egyik meghatározó, mértékadó személyiségeként a Magyar Nemzeti Bizottmány végrehajtó bizottságának tagja és franciaországi képviselője volt 1949–1957, egyúttal alelnöke 1950–1957 között. A Magyar Európa Tanács alapító tagja. Annak elnökeként 1949-től a „keleti blokk” országaiból érkező emigránsokat összefogó Közép- és Kelet-európai Bizottság létrehozója. A Magyar Bizottság tagja 1958–1978 között. (NM)

Bakách-Besseney György (1926-tól báró szentgyörgyvölgyi és galántai) (Budapest, 1892. április 14.–New York, 1959. február 19.)

Bárói családban született. Tanulmányait előbb a budapesti piaristáknál, majd a bu-

dapesti és bécsi egyetem jogi karán végezte. 1912-től Pest-Pilis-Solt-Kiskun vármegye szolgabírája, 1915-től pénzügyi fogalmazója, 1919-től pedig egy évig a Pénzügyminisztérium segédtitkára. Az első világháborúban huszártisztként teljesített szolgálatot. 1920-ban került a magyar külügyi szolgálathoz. A római követség titkára 1920–1926, a bécsi követség titkára 1931–1934 között. A Külügyminisztérium Politikai Osztályának helyettes vezetője 1926–1931, vezetője 1934–1938 között, 1938-ban rövid ideig követségi tanácsosa is volt. 1938-tól Magyarország belgrádi, 1941-től vichy-i, 1943-tól pedig berni követe. Magyarország német megszállása után, 1944. március 22-én lemondott követi tisztéről, és csatlakozott a németellenes magyar diplomaták által létrehozott Követi Bizottsághoz, amelyben →*Barcza György* mellett vezető szerepet játszott. Augusztusban – Horthy Miklós kormányzó kérésére – a fegyverszüneti tárgyalások megkezdése végett Genfben kapcsolatot keresett a nyugati hatalmakkal. A II. világháború végén, 1944–1945-ben a magyar diákokat és menekülteket támogató segélybizottság elnöke. 1945 után nem tért haza Magyarországra, de a koalíciós korszak diplomatáival érintkezésben maradt. A Magyar Nemzeti Bizottmány végrehajtó bizottságának tagja, a külügyi bizottság elnöke volt 1949-től. A Szuverén →*Máltai Lovagrend* tagja. (SVA)

Bányász Rezső (dr.) (Szombathely, 1931. január 9.–Budapest, 2012. július 24.)

1949-től volt tagja a kommunista pártnak. 1950-ben 3 hónapos, 1956-ban 5 hónapos pártiskolát végzett. Az ELTE Állam és Jogtudományi Karán szerzett jogi végzettséget 1957-ben. A Vas megye című lap, majd a Szabad Ifjúság és a Népszava szer-

kesztőségében újságíró, rovatvezető volt. A Magyar Szocialista Munkáspárt Központi Bizottsága Agitációs és Propaganda Osztályának politikai munkatársa 1959–1961 között. Ezt követően a Külügyminisztérium Sajtóosztályára került. A stockholmi nagykövetségen sajtóattasé, I. o. titkár, majd elsőbeosztott 1962–1968 között. 1968–1970 között a Sajtóosztály helyettes vezetője, majd vezetője. New Yorkban az →*ENSZ*-nél akkreditált magyar állandó képviselő elsőbeosztottja 1972–1978 között. A Központban ismét a Sajtóosztály vezetője 1978–1981 között. Rendkívüli és meghatalmazott nagykövet 1981-től, a londoni magyar nagykövetség vezetője 1981. május 18.–1984. november 21. között. A Minisztertanács Tájékoztatási Hivatalának elnöke államtitkári rangban 1984. november 21.–1987 között. Eközben 1986–1987-ben az első magyar kormányzóvivő. Az ottawai nagykövetség vezetője 1988. július 14.–1990. június 13. között. 1991. július 9-től nyugállományba vonult. (NM)

Barcza György (nagyalásonyi)
(Pusztazáyor, Fejér vármegye, 1888.
július 2.–Sydney, 1961. április 18.)

Budapesten és Bécsben tanult, a Budapesti Tudományegyetemen jog- és államtudományi doktori oklevelet szerzett. A bécsi Konzuli Akadémián 1911-ben diplomáciai vizsgát tett, majd külügyi szolgálatba lépett. A közös Külügyminisztériumban ún. létszámon kívüli konzuli attasé volt 1911–1913 között. Athénban 1914–1916 és Koppenhágában 1916–1918 között követségi attasé, majd követségi titkár (1917–1920). Az összeomlás után az önálló magyar állam koppenhágai követségének ügyvivője 1920–1921-ben. A stockholmi (1921–1922), a bécsi (1922–1925),

közben (1923) a vatikáni követség elsőbeosztott tisztviselője. A Külügyminisztérium Politikai Osztályának főnöke (1925–1927), majd vatikáni (1927–1938) és londoni követ (1938–1941). Válságos időkben került a londoni magyar követség élére, de szellemi irányultsága, angolszász orientációja miatt jó kapcsolatokat alakított ki a szigetország politikusaival. Szolgálatának az 1941-es hadba lépés vetett véget. Ő küldte →*Teleki Pálnak* azt a híres jelentést, amely szerepet játszott a miniszterelnök öngyilkosságában. Bár 1941-ben nyugállományba vonult, 1943-ban a Kállay-kormány felkérésére svájci diplomáciai szolgálatot vállalt. A német megszállás után nem ismerte el a Sztójay-kabinetet, és aktívan részt vett az ún. Követi Bizottság szervezésében. A két világháború közötti magyar diplomáciai kar egyik legműveltebb, legfelkészültebb, legszínesebb, nagy tekintélyű, s így meghatározó egyénisége volt. 1945 után emigrációba vonult. 1947-ben a Szuverén →*Máltai Lovagrend* követe lett. 1951-ig Svájcban élt, ekkor írta meg emlékiratait. 1952-ben Ausztráliában telepedett le. Részt vett az emigráns magyar közéletben, megalapította a Bevándoroltak Egyesült Tanácsát. 1947–1960 között a Magyar Nemzeti Bizottmány tagja volt. (SVA)

Bartók László (Budapest, 1896. március 15.–Washington, 1963. november 16.)

Jogi doktorátusát a Budapesti Tudományegyetem Állam- és Jogtudományi Karán szerezte meg 1919-ben, közben 1916. augusztus – 1918. november között katonai szolgálatot teljesített. 1919. március 20-án került a Külügyminisztériumba, ahol miniszteri segédfogalmazó, majd 1919. október 31-én miniszteri fogalmazó lett. Külügyi szolgálatot teljesített beosztott diplomataként Varsóban 1921. november

25.–1922. április 25., Prágában 1922. április 26.–1926. november 24., Belgrádban 1926. november 25.–1927. augusztus 14. között. 1923. május 30-tól alkonzul. Az újonnan felállított konzulátust vezette Pozsonyban 1927. augusztus 9.–1936. január 4. között. 1934. július 23-án II. osztályú konzul lett. Magyarország → *Nemzetek Szövetsége* mellett működő genfi képviselőtársaság munkatársa volt 1936. január 5.–1939. január 25. között. Konzul, főkonzul, majd elsőbeosztott Zágrábban 1939. január 31.–1944. április 30. között. Ekkor lemondott, és Svájcba emigrált. A Külügyminisztérium nyugállományba küldte. A háborút követően, 1945 decemberében az újjászervezett Külügyminisztérium vezetői hazahívták, és 1946 februárjában a Béke-előkészítő Bizottságban kapott helyet. Március 12-től a csehszlovák–magyar lakosságcserevel kapcsolatos intézkedéseket előkészítő csoport vezetője lett. 1946. május végén I. osztályú követségi tanácsosként megbízták a hivatalosan felszámolás alatt álló bécsi főkonzulátus vezetésével. 1947. február 5-én rendkívüli követ és meghatalmazott miniszteri rangot kapott, és a bécsi diplomáciai képviselő vezetője lett. Nagy Ferenc emigrációba kényszerítése után, 1947. június 10-én lemondott. Éveken át Genfben élt, ahol 1948–1951 között ellátta a Magyar Nemzeti Bizottmány svájci és ausztriai képviselőtársaság vezetőjének feladatát. Aktívan részt vett a menekültek ügyeinek intézésében. 1949. március 4-én megfosztották magyar állampolgárságától. Uruguayban, Montevideóban (1951–1953), majd az Egyesült Államokban telepedett le. (SVA)

Bebrits Anna (Eger, 1920. január 3.–Budapest, 2013. augusztus 28.)

Szakképzettsége fordító. A szüleivel 1922–1932 között az Egyesült Államokban,

majd 1932–1945 között a Szovjetunióban élt emigrációban. Ott végezte iskoláit, végül az Idegen Nyelvek Főiskoláját. 1945–1948 között Prágában tartózkodott a férjével. Hazatérése után a Magyar Dolgozók Pártja Központi Vezetőség Külügyi Osztályának, illetve a Nemzetközi Kapcsolatok Osztályának munkatársa 1948–1951, vezetője 1951–1953 között. Az MDP Pártfőiskoláján 1953–1955 között tanult. Pártfőiskolai tanulmányait követően a Szabad Nép, illetve a Népszabadság szerkesztőségének munkatársa 1955–1970 között, a lap londoni tudósítója 1967–1970 között. A Külügyi Akadémia tanára. A Külügyminisztérium munkatársa 1970-től. A Nemzetközi Biztonsági Osztály vezetője 1973–1974 között. Rendkívüli és meghatalmazott nagykövet 1974-től, a hágai nagykövetség vezetője 1974. augusztus 27. – 1979. december 5. között. 1980. június 30-tól nyugállományba vonult. (NM)

Bede (Baróthi) István (Trebinje, Bosznia, 1904. január 27.–Bad Schachen bei Lindau, Németország, 1978. augusztus 2.)

A József Nádor Közgazdaságtudományi Egyetemen szerzett közgazdász diplomát. 1929-ben minisztériumi segédfogalmazóként kezdte pályafutását a Külügyminisztériumban. 1930-ban ideiglenes konzuli attasé a pozsonyi magyar konzulátuson. 1931-től konzuli attasé, 1934-től követségi attasé a belgrádi magyar követségen, 1937-től alkonzul. II. osztályú követségi titkárként ismét a Külügyminisztériumban dolgozott, a külügyminiszter kabinetjébe beosztva. 1940-től I. osztályú követségi titkár a Politikai Osztályon. 1942-től II. osztályú követségi tanácsosi címmel, majd II. osztályú követségi tanácsosként a

Külügyminisztérium Sajtóosztályának vezetője 1944. március 22-ig. Ekkor beosztás nélkül a miniszter közvetlen rendelkezése alá került. 1946-tól a londoni diplomáciai képviselőként szolgált, 1947. október 10-én a követség vezetője lett. 1948. május 10-én lemondott tisztségéről, és nem tért haza. 1955–1957 között Münchenben a Szabad Európa Rádió (SZER) közvélemény-kutató osztályának munkatársa, szerkesztője, 1957–1974 között – nyugalmába vonulásáig – a SZER Magyar Osztályának vezetője volt. (NM)

Bédy-Schwimmer Rózsa
(Schwimmer Róza, Rosika Schwimmer)
(Budapest, 1877. szeptember 11.–
New-York, 1948. augusztus 3.)

Aktivista, feminista és békeharcos, a hazai és nemzetközi nőmozgalom kiemelkedő alakja, publicista és lapszerkesztő, a világ első kinevezett női követe (Bern, 1918. november 23.–december 25./1919. március 19.) Budapesti zsidó családból származott, polgári leányiskolát, majd – nőként szokatlan módon – kereskedelmi iskolát is végzett. A nőmozgalommal az 1890-es években került kapcsolatba, részt vett a Nők Választójogi Világszövetségének (IWSA – International Women's Suffrage Alliance) kongresszusán és az ICW (International Council of Women) berlini nemzetközi kongresszusán (1904). Ekkor megalapították a Feministák Egyesületét (FE, 1904–1949), amelyet a Tanácsköztársaság és a Horthy-rendszer egyaránt támadott, és végül 1949-ben a kommunista rendszer tiltott be. A nőmozgalom gyökereit a felvilágosodásból, illetve a francia forradalomból eredeztette. Teljes erőszakmentességet hirdető pacifista volt, aki a női egyenjogúságért és választójogért küzdött. A világban uralkodó erőszakért

a „férfiuralmat” tette felelőssé. Az IWSA budapesti kongresszusán (1913) bekerült a szervezet vezetőségébe (sajtótitkár), és Londonba költözött. A világháború kitörésével el kellett hagynia Nagy-Britanniát, és az Amerikai Egyesült Államokba távozott. Aktív pacifista tevékenységéből eredő ismertségét és elismertségét mutatta, hogy Wilson elnöknek, akivel kétszer is találkozott (1914, 1915), ő adta át azt a petíciót, amely a béke megteremtését szorgalmazta. 1915-ben Hágában létrehozták a Nők Nemzetközi Ligája a Békéért és Szabadságért (Women's International League for Peace and Freedom) nevű mozgalmat, melynek egyik alelnöke lett. Békeakcióinak az akkor még semleges Amerikai Egyesült Államok több jeles személyiségét nyerte meg, köztük Henry Ford iparmágnást is. A „Békehajó” küldetés (1915. december–1916. március), mely a békekötés mielőbbi előmozdítása érdekében jött létre, a legjelentősebb ilyen kezdeményezés volt. Hágában, majd Stockholmban kísérelték meg egy békekongresszus létrehozását, de nem jártak sikerrel: hajójuk nem kapott kikötési engedélyt. Törekvésük a több oldalról érkező támadások, valamint a háború eszkáladása miatt elbukott. Ezt követően lemondott. Később, 1917–18-ban →*Károlyi Mihály* megbízásából Ausztriában, Németországban és Svájcban folytatott tapogatózó béketárgyalásokat. A magyarországi feministák (FE) csatlakoztak az őszirózsás forradalomhoz és a Károlyi Mihály által vezetett Nemzeti Tanácshoz (1918. október 24.–1919. március 21.). ~ a kibővült Nemzeti Tanács tagja lett. A külügyminiszteri feladatokat is ellátó Károlyi november elején Svájcba küldte, és „bizonyos nemzetközi kérdésekben kormánya képviselővel” bízta meg, majd 1918. november 23-án követté nevezte ki.

Ezzel immár a hivatalos diplomácia kerekein belül, követi rangban tevékenykedhetett. (Károlyi: „az első voltam, aki női követet neveztem ki.”). Ugyanakkor ~ korábbi kapcsolatrendszere leértékelődött, a demokrata Wilson elnök pártja választási vereséget szenvedett (1918. november 5.). A világban megerősödtek a háború utáni „keményvonalas”, a Károlyi-kormányt elismerni nem kívánó, feltétlen megadást követelő pártok. Missziója erős politikai ellenszélbe került, és végül sikertelen lett. Nincs arra adat, hogy megbízólevelét sikerült volna átadnia. Berni követi megbízatása alól 1918. december 25-én felmentését kérte (amit 1919. január 1-jei hatállyal január 18-án hagyott jóvá a kormány), de követi rangjáról nem mondott le, és január 31-ig ügyvivőként, majd követségi munkatársként tovább dolgozott (március 19-ig). Március 20-án tért haza. A Tanácsköztársaság bukása után (1920. január) Bécsbe költözött, majd ismét az Egyesült Államokba ment. Amerikai állampolgárságért folyamodott (1921), amit végül nem kapott meg (1929), mert nem volt hajlandó elfogadni az állampolgársági eskü azon kitételét, hogy új hazáját fegyverrel is megvédi. Ezt követően haláláig (magyar állampolgárságáról le kellett mondania) „hontalan” (stateless) státusban élt, nem volt útlevele, nem utazhatott külföldre. A világgal levelezés útján és publicisztikai, illetve szervező tevékenységével tartotta a kapcsolatot. Idealista, ugyanakkor sok tekintetben éleslátó, következetes, hajthatatlan, termékeny szervező és gondolkodó volt. Társalapítója az egyik első nő-történeti gyűjteménynek (World Centre for Woman's Archives, 1935–1940). Élete végéig folytatta sokirányú tevékenységét, melynek elismeréseként Világbékedíjat (1937) kapott, és halálának évében

Nobel-békedíjra terjesztették fel. (A díjat azonban 1948-ban annak első számú várományosa, Mahatma Gandhi meggyilkolása miatt nem adták ki). Hagyatékát a NY Public Libraryban helyezte el. (L. még: →*nők a diplomáciában.*) (CsS–CzD)

Bényi József (dr.)

(Kemendollár, 1928. április 23.–

Budapest, 2001. június 2.)

1948-tól a Magyar Nemzeti Bank előadója. 1950-ben lépett be a Magyar Dolgozók Pártjába, a Pénzügyminisztérium főelőadója lett. Az ELTE Állam- és Jogtudományi Karán levelező tagozaton, 1953-ban szerzett jogi végzettséget. 1953-tól a Külügyminisztérium munkatársa, 1953–1954 között főelőadó. 1954–1957 között Pozsonyban alkonzul, 1957–1961 között a Nemzetközi Jogi és Konzuli Főosztály jogi csoportjának vezetője. 1961–1966 között Genfben Magyarország állandó ENSZ-képviselőjének helyetteseként beosztott diplomata, II. osztályú titkár, 1963-tól elsőbeosztott. A Nemzetközi Szervezetek Főosztályának vezetője 1966–1970 között. 1970. július 6.–1975. július 18. között Rómában nagykövet, akkreditálva Máltára is. 1975–1979 között a Külügyminisztérium XI. Területi Főosztályának vezetője csoportfőnöki beosztásban. 1979. június 26.–1984. június 6. között Párizsban nagykövet. Az V. Területi Főosztály vezetője 1984-től. 1985. február 1.–1990. július 1. között külügyminiszter-helyettes. 1985-ben az egyik szervezője a budapesti Európai Kulturális Fórumnak, a magyar küldöttség helyettes vezetője. Beosztásából 1990-ben felmentették. 1991-től a Magyar Hitelbank elnökének képviselője nemzetközi ügyekben. A miniszterelnök főtanácsadója 1997–1998-ban. (NM)

Berei Andor (Budapest, 1900. november 9.–Budapest, 1979. január 28.)

Kispolgári család sarjaként bölcséleti tárgyakat hallgatott Budapesten és Bécsben. 1917-től a Magyarországi Szociáldemokrata Párt, 1919-től a Kommunisták Magyarországi Pártjának tagja. 1921-ben fegyházbüntetésre ítélték, 1922-ben a Szovjetunióba távozatott. 1934–1946 között a belga kommunista mozgalom prominens vezetője. 1947–1948-ban az Országos Tervhivatal első titkára, 1948–1951 között a Külügyminisztérium politikai államtitkára, később a miniszter első helyettese. 1948–1956 között az Magyar Dolgozók Pártja Központi Vezetőségének tagja. Az 1956-os forradalom után a Szovjetunióba távozott, és bár felvették a Magyar Szocialista Munkáspártba, csak 1958 tavaszán térhetett haza. Kezdetben az Új Magyar Lexikon főszerkesztőjeként, majd a Kossuth Könyvkiadó Vállalat igazgatójaként tevékenykedett. 1976-ig egyetemi tanár a Közgazdaságtudományi Egyetemen. Felesége, Andics Erzsébet kommunista történész-ideológus volt. (SVA)

Bíró Gáspár (Tenke, Bihar megye, Románia, 1958. június 16.–Budapest, 2014. február 16.)

A kolozsvári Babes-Bolyai Egyetem jogi karán 1982-ben szerzett diplomát. Ügyvédként dolgozott Kézdivásárhelyen és Brassóban. 1988-ban Magyarországra települt. A Bibó István Szakkollégium nevelőtanára lett, emellett az Eötvös Loránd Tudományegyetem Állam- és Jogtudományi Karán kezdett tanítani. 1989–1990-ben a Minisztertanács Nemzeti és Etnikai Kisebbségekkel foglalkozó hivatalának munkatársa, 1990–1991-ben a Miniszterelnöki Hivatal kormányfőtanácsosa. 1991-ben szakértőként részt vett az ENSZ Emberi

Jogi Bizottságának eseti munkacsoportjában, amely a kisebbségek jogairól szóló nyilatkozatot készítette el. Az 1990-es évektől szakértőként részt vett az →*Európa Tanács* Kisebbségvédelmi Bizottságának munkájában. 1992–1998 között az →*ENSZ* különleges jelentéstevője volt Szudánban, ahol munkáját széles körű nemzetközi figyelem kísérte. Aktívan részt vett a magyarországi kisebbségi törvény kidolgozásában, amelyért 1995-ben megkapta a „Kisebbségekért” kitüntetést. 1996–2005 között az ELTE Politikatudományi Intézetének docense, 2005-től egyetemi tanára. 1998 márciusában az Európa Tanács Miniszteri Bizottsága – a magyar kormány javaslatára – beválasztotta a Tanács kisebbségvédelmi keretegyezményét felügyelő tanácsadó testületébe, amelyben 2004-ig az egyik alelnöki funkciót is ellátta. 2004 áprilisában az ENSZ Emberi Jogi Bizottsága – a magyar kormány jelöltjeként – négyéves mandátummal megválasztotta az Emberi Jogok Előmozdítása és Védelme Albizottság tagjának. 2008–2012 között ismét tagja lett az Európa Tanács Miniszteri Bizottsága Nemzeti Kisebbségek Keretegyezményének végrehajtását felügyelő tanácsadó bizottságnak. A Magyar Politikatudományi Társaság elnökségi tagja volt. (SVA)

Bolgár Elek (Kassa, 1883. július 3.–Budapest, 1955. június 26.)

Polgári család sarjaként 1906-ban a kolozsvári egyetemen szerzett jogi és filozófiai diplomát. Újságíróként dolgozott, Svájcban a Népszava tudósítója volt 1906–1907, az Egyesült Államokban a Népakarat munkáslap szerkesztője 1907–1909 között. Munkatársa lett a Huszadik Századnak, a Jövőnek, a Munka Szemléjének, illetve a Budapesti Hírlapnak. A Huszadik Század egyik munkatársával, Szabó Er-

vinnel kötött barátsága még közelebb vitte a munkásmozgalomhoz, illetve a baloldalhoz. 1910-ben Bernben filozófiai doktorrá avatták. A következő évben hazatért, a főváros szociálpolitikai osztályának fogalmazójaként kezdett dolgozni. Később a Képző- és Iparművészeti Szakközépiskola tanára lett. 1918-ban belépett a Kommunisták Magyarországi Pártjába. 1919 februárjában az 1918 decemberétől megjelenő Vörös Újság szerkesztőbizottságának lett tagja. A Magyar Tanácsköztársaság kikiáltása után bécsi követként dolgozott, majd külügyi népbiztoshelyettes lett. A Forradalmi Kormányzótanács egyetemi tanárrá, illetve a Történelmi Materializmus Kutatóintézet igazgatójának nevezte ki. A Tanácsköztársaság bukása után emigrált. 1922-től 15 éven át Bécsben és Berlinben vett részt a helyi baloldali mozgalmakban. 1937-től a rosztovi egyetem tanáraként dolgozott a Szovjetunióban, ahol diplomáciatörténeti kérdésekkel foglalkozott. 1944-ben tért haza a szovjet hadsereg kötelékében. 1945. április 8-án „rendkívüli követ és meghatalmazott miniszter” rangot kapott. A Külügyminisztérium politikai igazgatója lett, miniszterhelyettes volt 1946. május–december között. 1947. december 11.–1949. július 27. között prágai, 1949. szeptember 5.–1951. augusztus 15. között londoni magyar követ. 1951-től egyetemi tanár, az Eötvös Loránd Tudományegyetem Bölcsészettudományi Karának dékánja 1951–1952-ben, az Állam- és Jogtudományi Karon egyetemi tanár 1953–1955 között. (NM–SVA)

Borsody István

(Eperjes, 1911. szeptember 16.–Boston, 2000. október 17.)

Az eperjesi gimnáziumban érettségizett 1929-ben. A prágai Károly Egyetemen ál-

lam- és jogtudományi doktori oklevelet szerzett 1934-ben, majd ügyvédi vizsgát tett. Tanulmányait a drezdai (1931), a budapesti (1934–1935), a római (1936), a párizsi (1937) és a londoni egyetemen egészítette ki (1938). A Csehszlovákiai Magyar Népszövetségi Liga (1936–1938) és a Magyar–Jugoszláv Társaság titkára (1939–1941). A budapesti Pázmány Péter Tudományegyetemen „A délkelet-európai népek története, különös tekintettel a magyar–csehszlovák viszonyra” című tárgykörből magántanári képesítést szerzett 1945-ben. Prágában ügyvéd volt 1934–1937-ben, a Prágai Magyar Hírlap belső munkatársa 1937–1938-ban, a budapesti Reggeli Magyarország című napilap külpolitikai cikkírója 1938–1944 között, egyúttal a Prágai Magyar Hírlap külső munkatársa 1938–1944 között. A II. világháború után a Szabad Szó és az Új Magyarország társszerkesztője 1945–1946-ban, a Pázmány Péter Tudományegyetem magántanára 1945–1947-ben, a washingtoni magyar követség sajtóattaséja 1946–1947-ben. 1947 júniusában állásáról lemondott, és az Egyesült Államokban maradt, ahol Jászi Oszkár közeli barátja és munkatársa volt 1947–1957 között. A Pennsylvania College for Womenben (1947–1953), majd a pittsburghi női Chatam College-ban az orosz és az újkori európai történelem rendes tanára volt (1953–1977). Bostonban élt 1988–2000 között. Az újkori magyar–csehszlovák viszonytal, Kelet-Európa XX. századi történetének sorskérdéseivel, a csehszlovákiai magyar kisebbség helyzetével, a demokrácia és a nemzet problémáival, a közép-európai nemzeti államok kialakulásával, a modern nacionalizmussal foglalkozott. A nyugat-európai magyar emigráció egyik vezető személyiségként kezdeményezte a

párizsi Magyar Füzetek megjelentetését, kiadta – egyebek mellett – a csehszlovákiai magyar kisebbség helyzetéről szóló jelentést. Sokat tett Bibó István és Jászi Oszkár munkásságának nyugat-európai és észak-amerikai megismertetéséért. (SVA)

Böhm Vilmos (Budapest, 1880. január 6.–Stockholm, 1949. október 28.)

Írógépműszerésznek tanult, később érettségít tett. A szakszervezeti mozgalomban kezdte működését, a Vas- és Fémmunkások Országos Szövetségének titkára, 1912-ben az Szociáldemokrata Párt vezetőségi tagja lett. Az első világháború alatt aktív katonai szolgálatot teljesített. 1918-ban részt vett az ellenzéki megmozdulásokban, szerepet vitt az 1918 januárjában megvalósított általános sztrájkban, majd az őszi rózsás forradalomban. 1918. október 31. után a Károlyi-kormányban hadügyi államtitkár, a leszerelési bizottság elnöke volt. 1919. január 18-tól hadügyminiszter a Berinkey-kormányban (→*Berinkey Dénes*). A Tanácsköztársaság idején szocializáló, majd hadügyi népbiztos, a Vörös Hadsereg főparancsnoka. 1919. május 17.–1919. augusztus 5. között bécsi követ, rendkívüli követ és meghatalmazott miniszter rangban. Az Antant megbízottaival Bécsben tárgyalásokat folytatott a Tanácsköztársaság megbuktatásáról. Augusztus 5-én diplomáciai megbízatása megszűnt, Ausztriában maradt, a magyar baloldali emigráció egyik meghatározó alakja lett. 1934-ig áruházi osztályvezetőként dolgozott, majd Csehszlovákiában és Svédországban élt. A Szociáldemokrata Párt (SZDP) egyik vezetőjeként →*Károlyi Mihály* köré kívánta tömöríteni az emigráció mozgalmait. 1941–1943 között a párt megbízásából közvetíteni próbált a magyar és a brit kormány között. 1945-ben hazatért, az SZDP

egyik pártvezetőségi tagjaként ellenezett a kommunistákkal való bármilyen együttműködést. 1946. május 17-től stockholmi magyar követ és meghatalmazott miniszter, megbízólevele hatókörét 1948. január 31-ével Norvégiára, március 3-án Dániára is kiterjesztették. Ellenezte az Magyar Kommunista Párt és az SZDP egyesülését, a Magyar Dolgozók Pártja megalakulásakor lemondott megbízatásáról. 1948-ban ismét emigrációba vonult, az emigráns szociáldemokrata mozgalomban Bán Antal irányzatát támogatta. (NM–SVA)

Csatorday Károly (dr.) (Budapest, 1926. július 3.–Budapest, 1972. július 23.)

Ifjúmunkásként kapcsolódott be az ifjúsági és szakszervezeti mozgalomba. 1945-ben tagja lett a Magyar Kommunista Pártnak. Jogi diplomáját a Pázmány Péter Tudományegyetem Állam- és Jogtudományi Karán szerezte 1948-ban. Ez év júniusában lépett diplomáciai szolgálatba. Beosztott diplomata volt a hágai magyar követségen (1949–1951), majd Pekingben (1951–1955) és Hanoiban (1955). A Külügyminisztérium Protokoll Osztályának vezetője 1955–1956-ban. A rendkívüli követ és meghatalmazott miniszteri rangot 1958-ban kapta meg. 1960. április 23.–1961. december 30. között a tokiói magyar külképviselet vezetője. 1961-ben rendkívüli és meghatalmazott nagykövetté léptették elő, és Magyarország New York-i állandó ENSZ-képviselőtének vezetője lett (1961. december 30.–1970. április 10.). Az ENSZ Közgyűlésében több tisztséget viselt. Magyarország →*ENSZ Biztonsági Tanács*-tagsága idején, 1968–1970-ben ő képviselte Magyarországot a Biztonsági Tanácsban. 1969 márciusában a Biztonsági Tanács soros elnöke volt. 1971-ben a Nemzetközi Szerveze-

tek Főosztályának vezetője, majd külügy-miniszter-helyettes lett (1971–1972). 1972 júliusában – a MÁV repülőklub tagjaként – Gyermelynél lezuhant a HA-4232-es lajstromjelű, SZD-22C Standard Mucha típusú vitorlázó repülőgéppel. (NM)

Csejtei Kristóffy József
(Makó, 1890. július 17.–Bogø, Dánia,
1969. augusztus 22.)

Nemesi családban született. Apja, id. Kristóffy József a Fejérváry-kormány belügy-minisztere volt. 1919-ben került az újonnan szervezett Külügyminisztériumba, 1937–1939 között Lengyelországban, 1939–1941 között a Szovjetunióban töltött be követi tisztséget, 1943–1944-ben Dániában szolgált. 1941. június 23-án táviratban számolt be →*Bárdossy Lászlónak* Molotov külügyi népbiztossal folytatott tárgyalásáról, melynek során a szovjet politikus kijelentette, hogy országának nincs területi követelése Magyarországgal szemben, valamint nem támaszt kifogást az erdélyi revíziós tervek ellen. *Bárdossy* a táviratot nem ismertette a minisztertanács ülésén. A második világháború után nem tért haza, egy dániai szigeten hunyt el. (SVA)

Csekonics Iván (gróf zombolyai és janovai) (Csittó, Torontál vármegye,
1876. december 31.–1951. ?)

Grófi család sarjaként végzett jogi tanulmányokat a budapesti Tudományegyetemen. 1900-ban lépett külügyi szolgálatba, a Monarchia több külképviseletén szolgált. Főbb állomáshelyei: a pápai udvar melletti osztrák–magyar követség attaséja (1901. december 9.–1905. január 3.), követségi titkár Szentpéterváron (1905. január 4.–1908. március 27.), Párizsban (1908. március 28.–1909. május 31.), 1909. március 28-tól követségi titkár, május 18-tól

I. osztályú követségi titkár. Szolgált Londonban (1909. június 1.–1911. október 15.), Washingtonban (1911. október 16.–1912. augusztus 5.), Stockholmban (1912. augusztus 6.–1913. február 15.), Berlinben (1913. február 16.–1913. október 9.). Követségi tanácsos Bukarestben (1913. október 10.–1914. június 27.), a varsói főkonzulátuson (1914. június 28.–augusztus 6.), a konstantinápolyi nagykövetségen (1914. augusztus 21.–1918). Varsóban ő létesítette az első független magyar követséget, amelyet 1919. november 19.–1921. december 15. között vezetett. Legitimista magatartása miatt 1922. március 15-én rendelkezési állományba helyezték, 1923. július 4-én nyugdíjazták. A két világháború között a legitimista mozgalom egyik vezető személyisége, annak legátfogóbb szervezetének, a Magyar Férfiak Szent Korona Szövetségének 1935-től elnöke volt. Fontos szerepet vitt a →*Bethlen István* külpolitikai orientációját is meghatározó Magyar Külügyi Társaságban. A Központi Sajtóvállalat végrehajtó bizottságának elnöke. A parlament mindkét házának volt tagja. 1931–1935 között a képviselőházban Szombathely képviselője a Keresztény Gazdasági és Szociális Párt színeiben. 1937–1944 között az örökös jogú főrendi családok küldöttéként a Felsőház tagja volt. A Magyar–Lengyel Kereskedelmi Kamara elnöke, a Magyar Külügyi Társaság társelnöke, valamint a Society of the Hungarian Quarterly ügyvezető alelnöke is volt. A német megszállás után őt is elfogta a Gestapo és Mauthausenbe szállította. (SVA)

Csornoky Viktor (Bun Győző) (Dr.)
(Budapest, 1919. június 10.–Budapest,
1948. december 7.)

A Fáy András Reálgimnázium elvégzése után a Királyi Magyar Pázmány Péter Tu-

dományegyetemen folytatta tanulmányait, 1942-ben jogi, majd egy év múlva államtudományi doktorátust szerzett. 1942-ben belépett a Független Kisgazdapártba (FKgP), ahol 1943–1944-ben a Polgári Tagozat titkára volt. Az 1944. márciusi német megszállást követően illegalitásba vonult, részt vett az ellenállási mozgalomban. 1944 áprilisában házasságot kötött Tildy Erzsébettel, Tildy Zoltánnak, az FKgP vezető politikusának leányával. Budapest ostroma után apósa oldalán bekapcsolódott a közéletbe, 1945 januárjától a Független Kisgazdapárt fővárosi főtítkára és a fővárosi szervezet Intéző Bizottságának tagja volt. 1945 februárjától a budapesti törvényhatósági bizottság tagja, május 16-tól alelnöke. Áprilisban bekerült az Ideiglenes Nemzetgyűlésbe, majd a november 4-i választásokon nemzetgyűlési mandátumot szerzett. Időközben külügyi szolgálatba lépett, I. o. követségi tanácsos lett 1945. november 12-től. A washingtoni követségen első titkár, ideiglenes ügyvivő (1946. január–december). 1946-ban, →*Szegedy-Maszák Aladár* követ távollétében, rövid ideig ideiglenes ügyvivő volt. 1946 decemberében állítólagos „kétes pénzügyi machinációi” miatt hazarendelték. 1947 januárjában tért vissza. Magyarországon rövid ideig ügyvédi gyakorlatot folytatott, majd februártól néhány hétig a Független Kisgazdapárt Politikai Bizottságának titkára volt, de a munkáspártok tiltakozása miatt le kellett mondania. 1947. február–november között a Demokrata című lap főszerkesztője. 1945–1947 között részt vett több társadalmi szervezet munkájában. 1947. július 23-tól rendkívüli követ és meghatalmazott miniszter. A kairói követség vezetője 1947. december 18-tól. Követként állítólag kapcsolatot tartott fenn az amerikai titkosszolgálattal, ezért

1948. július 23-án hazarendelték, és még aznap rendőrhatalósági őrizetbe vették. Előzetes letartóztatására november 4-én került sor hűtlenség (hazaárulás) és kémkedés koholt vádjával. Az ügyészségi fogda helyett az Államvédelmi Osztály (ÁVO) fogdájában őrizték. Apósát, Tildy Zoltánt veje kémkedési botránnya miatt lemondatták köztársasági elnöki tisztéről. Az FKgP kizárta a pártból. Konceptiós perben a Népbíróóságok Országos Tanácsának elsőfokú halálos ítéletét december 6-án másodfokon is helyben hagyták, és kivégezték. 1992. június 8-án ítéletét semmisnek nyilvánították. (NM)

Dercze István (Dunakisvarsány, 1941. január 25.–Budapest, 2004. május 24.)

Felsőfokú tanulmányait az ELTE Állam- és Jogtudományi Karán végezte, 1964-ben szerzett jogi diplomát, 1964–1990 között a Belügyminisztérium III/I. Csoportfőnökségének volt tisztje, közben 1966–1969 között az Igazságügyi Minisztérium, 1969–1987 között a Külügyminisztérium „szigorúan titkos” állományú munkatársa. 1970–1974 között Párizsban szolgált beosztott diplomataként. 1983–1987 között a római követség konzuli osztályát, valamint a San Marinó-i főkonzulátust vezette, I. osztályú titkár, főkonzul rangban. 1989. december 1-től a BM III/I-es Csoportfőnökség vezetője lett, majd ő lett az Információs Hivatal első elnöke. (SVA)

Drasche-Lázár Alfréd

(Dorog, 1875. június 15.–Meyerhofen, Ausztria, 1949. augusztus 28.)

Flamand eredetű családba született. Tanulmányai után a Miniszterelnökségen helyezkedett el. 1904-ben kiemelkedő nyelvtudása révén a Külügyminisztériumban diplomatavizsgát tett. Dolgozott a

Pénzügyminisztériumban, majd a Miniszterelnökségen, ahol 1913-ban tanácsosi címet kapott, és az Elnöki Osztály vezetésével bízták meg. 1914-től a Sajtóirodát is a hatáskörébe vonták. Rá esett a választás, hogy mint rendkívüli követ és meghatalmazott miniszter – Benárd Ágosttal – Magyarország nevében írja alá a Trianoni Békeszerződést. Diplomáciai munkáját 1922-ig folytatta. 1930-tól az IBUSZ elnöke, 1932-től a budapesti lapok szindikátusának igazgatója volt. Írói munkáinak eleinte sikerük is volt, aztán a kritika keresztültüzébe kerültek, így egyre kevesebbet publikált. 1944-ben Ausztriába emigrált. (SVA)

Esterházy Pál Antal (Bécs, 1786. március 11.–Regensburg, 1866. május 21.)

Származásának megfelelő nevelésben részesült, 20 éves korában fejezte be tanulmányait. 1806-tól a nagykövetség titkára volt Londonban, 1807-től ugyanebben a minőségben Párizsba helyezték át. 1810–1813 között Drezdában folytatott tárgyalásokat a szász herceggel, igyekezve megnyerni őt Bécs számára Napóleon ellenében. Bár próbálkozásai nem jártak sikerrel, jelentős tapasztalatokat szerzett, és Ausztria-szerte ismert és elismert politikussá vált. 1813-ban visszarendelték Bécsbe, és szolgálatait a napóleoni háborúkat lezáró tárgyalásokon vették igénybe. Rendkívüli megbízottként ő képviselte a császárt a chatilloni békekonferencián. 1815-ben a Bécsi Kongresszus után angol kérésre őt nevezték ki londoni nagykövetnek. Ferenc magyar király képviselőjeként 1825-ben ő vett részt X. Károly francia király koronázásán Reimsben, valamint 1820-ban IV. György angol király koronázásán. 1830–1836 között ő vezette az osztrák küldöttséget a londoni konferencián. 1833-ban át-

vette a családi birtokok igazgatását. 1842-ben hazatért, és a konzervatív párthoz csatlakozott. 1848-ban az első felelős magyar kormányban elvállalta „őfelsége a király személye körüli miniszteri” címet, így tagja lett a Batthyány-kormánynak. A családi hagyományoknak megfelelően szilárdan megmaradt a Habsburg-ház hívének, de az udvarban mindig a magyar érdekek szószólója volt. Amikor 1848 nyarán Bécs és a Batthyány-kormány viszonya megromlott, Esterházy igyekezett elsimítani az ellentéteket, de békítő kísérletei nem jártak sikerrel. 1848. szeptember elején lemondott a miniszteri tisztségről, és visszavonult a politikától. A szabadságharcban nem vett részt, annak leverése után Magyarországon maradt, de kapcsolatban állt a londoni emigráció Kossuth-ellenes köreivel. 1856-ban ő képviselte a Monarchiát II. Sándor orosz cár koronázásán. (SVA)

Esztergályos Ferenc (Szeged, 1927.

március 4.–Budapest, 2002. július 31.)

Tisztviselőcsaládban született. Érettségi után, 1945-ben belépett a Magyar Kommunista Pártba. Ezt követően a Magyar Demokratikus Ifjúsági Szövetség (MADISZ) szegedi szervezőtitkára lett. 1947-től a rendőrség államvédelmi osztályának munkatársa, 1950–1952 között az ÁVH Hírszerzési Főosztályának osztályvezetője. 1952–1956 között a Magyarok Világszövetségének főtítkárhelyettese. 1957-ben került a Külügyminisztérium apparátusába. Beosztott diplomata Bécsben 1960-ig, közben a Hazatelepítési Bizottság vezetője 1957–1960 között. 1960–1963 között a Külügyminisztérium II. Területi Osztályának helyettes vezetője. 1963-tól rendkívüli követ és meghatalmazott miniszter, 1964-től rendkívüli és

meghatalmazott nagykövet. 1963. június 14-től követ, 1964. március 11.–1969. augusztus 4. között nagykövet Stockholmban, akkreditálva Izlandon és Norvégiában. 1969–1973 között a Központban a skandináv országokkal foglalkozó VI. Területi Osztály vezetője. 1971-ben befejezte a Politikai Főiskolán tanulmányait, marxizmus–leninizmus oktatói szakképzettséget szerzett. 1973-ban Saigonban a Vietnami Nemzetközi Ellenőrző és Felügyelő Bizottság magyar tagozatának vezetője. A VI. Területi Főosztály vezetője, csoportfőnök 1973–1975 között. 1975. április 8.–1981. szeptember 2. között Magyarország washingtoni nagykövete. Főosztályvezető 1981–1984 között, 1984. január 1-től 1986-ig külügyminiszter-helyettes. 1986. május 8.–1990. április 5. között Magyarország New York-i állandó →*ENSZ*-képviselőjének vezetője. (NM–SVA)

Fasang Árpád (Orosháza, 1942. december 9.–Budapest, 2008. február 19.)

Zongoraművész, kulturális diplomata. Zenész családból származott. A budapesti Bartók Béla Zeneművészeti Szakközépiskola növendéke volt 1957-től. A Liszt Ferenc Zeneművészeti Főiskola zongora tanszakán tanult 1962-től, Szegedi Ernő volt a mestere. 1969-ben szerzett kizárólagos művész–tanári diplomát. Zenei témában kezdett el publikálni, 1974-ig a Muzsika folyóirat szerkesztője volt, zenei rendező a Magyar Rádiónál. A finnországi jyvaskyläi és oului konzervatóriumban tanított 1974–1977 között, majd az Országos Filharmónia szólistája volt 1977–1991 között. 1991–1994 között az →*UNESCO* Magyar Nemzeti Bizottságának főtárgyalója. 2000–2004 között Magyarország nagykövete volt az *UNESCO* mellett. 1992-ben létrehozta a Magyar–Francia Ifjúsági Ala-

pítványt. 1995–1999 között az Európai Demokrata Fórum magyar szekciójának igazgatója. A Morus Tamás Intézet magyar szekciójának elnöke lett 2006-ban. A Francia Nemzeti Érdemrend lovagi fokozatát 1995-ben, a Francia Becsületrend lovagi címét 2005-ben kapta meg. (SVA)

Festetics György Tasziló (herceg) (Baden-Baden, 1882. szeptember 4.–Keszthely, 1941. augusztus 4.)

A nagynevű keszthelyi hercegi család sarjaként született. Jogi tanulmányait Budapesten és Oxfordban végezte. Az Osztrák–Magyar Monarchia Külügyminisztériumának munkatársa, a párizsi nagykövetség attaséja, majd 1904–1914 között a londoni nagykövetség követségi titkára volt. Az első világháborúban huszártisztként szolgált a szerb és az olasz fronton, huszárezredesi rangban szerelt le. Követségi tanácsosként nyugdíjba vonult. A háború után a családi birtokokat vezette. Szívügye volt a magyar lótenyésztés. 1920–1929 között a bécsi Jockey Club, 1923-tól a Magyar Lovaregylet igazgatójaként tevékenykedett. 1926-tól foglalkozott versenylótenyésztéssel, lovai sorozatos győzelmeket arattak a legkülönfélébb versenyszámokban. 1933-ban lett a Festetics-hitbizomány ura. Származása okán 1939-től lett tagja a Felsőházaknak. Neki köszönhető a Helikon strand, fejlesztette Hévíz gyógyfürdőt. 1934-ben a Balatoni Szövetség elnökévé választották. A Society of Hungarian Quarterly munkájában társelnökként vett részt. (SVA)

Garai Róbert (Parád, 1920. július 26.–Budapest, 2002. szeptember 20.)

Tanonciskolát végzett, üvegfüvő szakmunkásként dolgozott különböző üvegyárakban 1933–1941 között. A máso-

dik világháború idején 1941-től sorkatonavolt, a szovjet hadifogságból 1948-ban tért haza. A Salgótarjáni Üveggyárban vállalt munkát. 1949-ben lépett be a kommunista pártba. 1949 őszén szakérettségét tett, és a Közgazdasági Egyetemen 1954-ben szerzett diplomát. 1954-ben a Külügyminisztérium állományába került. Beosztott diplomata, majd ügyvivő volt a tel-avi-vi követségen 1955–1959 között. Rendkívüli és meghatalmazott nagykövet, a dzsarkartai nagykövetség vezetője 1962. július 26.–1964. április 23. között. A Magyar Szocialista Munkáspárt Központi Bizottsága Külügyi Osztályának alosztályvezetője, osztályvezető-helyettes 1964–1972 között. Külügyminiszter-helyettes 1972–1985 között. Nyugállományba vonult 1985. január 31-én. A Magyar Külügyi Intézet tiszteletdíjas igazgatója lett. (SVA)

Granasztói (Rihmer 1946-ig) György (Dr.) (Budapest, 1938. március 28.– Budapest, 2016. augusztus 9.)

Értelmiségi családból származott, apai ágon a szepességi eredetű pécsi Granasztói-Riemerek, anyai ágon párizsi, orosz-francia szállakkal rendelkező felmenők jelentették szellemi gyökereit. 1962-ben szerzett történelem-francia szakos diplomát az Eötvös Loránd Tudományegyetem (ELTE) Bölcsészettudományi Karán. Tanárként kezdte pályáját Győrben, majd az ELTE könyvtárban dolgozott. 1968–1983 között a Magyar Tudományos Akadémia Történelemtudományi Intézetének tudományos főmunkatársa. 1983–1985 között vendégprofesszorként tanított Lyonban, Leuvenben, Párizsban. 1985–2003 között az ELTE BTK docense. 1988-ban megalapította és több mint húsz éven át vezette az Atelier-t, az ELTE magyar-francia posztgraduális műhe-

lyét és doktori iskoláját. 2000-ben a Magyar Tudományos Akadémia doktorává választották. 2003–2007 között egyetemi tanár, 2007-től emeritus professzor. A rendszerváltoztatáskor csatlakozott a Magyar Demokrata Fórumhoz. 1990–1994 között brüsszeli és luxembourgi nagykövet volt, akkreditálva a NATO-hoz is. 1992–1994 között az Európai Közösségek Bizottsága melletti magyar képviseletet is vezette. 1995-től a Közép-Európa Intézet igazgatói, majd 1999–2006 között a Teleki László Intézet főigazgatói posztját töltötte be. 1997–2013 között a bécsi IDM (Institut für den Donauraum und Mitteleuropa – Duna-térség és Közép-Európa Intézet) Igazgatótanácsának tagja. A Batthyány Lajos Alapítvány elnöke. 1996-tól a Magyar Polgári Együttműködés Egyesület elnökségi tagja, 2000–2002 között elnöke. A Friends of Hungary – Magyarország külföldi barátai – Egyesület alapítói között volt 2012-ben. 2011-től Orbán Viktor miniszterelnök főtanácsadója, a Magyar Corvin-lánc Iroda vezetője, miniszterelnöki megbízott. 2010-től a brüsszeli Európai Tanulmányok Központja (Centre for European Studies, CES) igazgatótanácsának volt tagja. (SVA)

Hátszegi (Hatz 1945-ig) Ottó (Branjevo, Bosznia-Hercegovina, 1902. május 26.–Budapest, 1977. július 21.)

Katonacsaládban született, 1920–1924 között a Ludovika Akadémia, 1929–1932 között a Honvéd Hadiakadémia növendéke volt. 1929-ben a Honvéd Toldi Miklós Sportoktatói Tanfolyamon vívómesteri oklevelet szerzett. 1934-től a Honvéd Vezérkar munkatársa. A 2. VKF osztályára került, 1941–1944 között Szófiában és Ankarában volt katonai attasé. Részt vett a Kállay-kormány titkos béketapogatózá-

saiban, angol kapcsolatfelvétele azonban a német hírszerzés tudomására jutott, mely után – előljárói jóváhagyásával – felfedte tevékenységét a németek előtt, de kapcsolatban maradt az angolokkal is. A német megszállás után letartóztatták, de igazolták tevékenységét, így szabadlábra került. 1944. július 1.–október 15. között Csataj Lajos honvédelmi miniszter szárnysegédje volt, részt vett a fegyverszünetet kérő titkos moszkvai delegáció útjának előkészítésében. 1944. október 16.–november 6. között a VII. hadtest vezérkari főnöke. November 7-én átszökött a szovjet csapatokhoz. 1944 végén (november–december) Szegeden Malinovszkij marsall mellett tevékenykedett. A nyilas hatóságok távollétében halálra ítélték. 1944 decemberében az Ideiglenes Nemzetgyűlés alapító tagja, a Debrecenben működő Honvédelmi Minisztérium és a budapesti szovjet városparancsnokság összekötője. 1945. április 5-én a szovjet államvédelmi szervek letartóztatták, 1952-ig Moszkvában vizsgálati fogságban tartották. 1952-ben a Szovjetunió elleni diplomáciai tevékenység vádjával 15 évi börtönbüntetésre ítélték. 1955-ben a vádak alól felmentették, és hazatérhetett Magyarországra. Az állambiztonság beszervezte, „Balatoni” fedőnéven adta jelentéseit. 1956-tól edzőként dolgozott, 1956–1959 között a Budapesti Elektromos, 1963–1965 között a Dynamo Eisenach vívómestere volt. (SVA)

Házi Vencel (Dr.) (Okány, Békés vármegye, 1925. szeptember 3.– Budapest, 2007. január 22.)

Az érettségi után két évig a műszaki egyetemen tanult. 1945–1948 között a Győrffy István Kollégium és a Magyar Egyetemisták és Főiskolások Szövetségének a tagja. 1946 nyarán népi kollégiumokat szerve-

zett Bihar megyében. 1947-ben a „Vasvári” vasútépítő ifjúsági brigád parancsnoka volt Jugoszláviában. 1947-ben belépett a Magyar Kommunista Pártba, később a Magyar Dolgozók Pártjának, majd a Magyar Szocialista Munkáspártnak a tagja lett. 1948-ban nevelőtiszti tanfolyamot végzett a honvédségnél, majd egyéves katonai iskolát végzett Leningrádban. A katonai hírszerzés tisztje lett 1949-ben. 1950-ben került a Külügyminisztérium állományába, 1950–1953 között diplomata volt Londonban. A HM 2. Vezérkari Főnökség munkatársa 1953–1957 között. Ismét a Külügyminisztérium állományába került, 1957–1958-ban a stockholmi követség tanácsosa, 1958-tól rendkívüli követ, 1958. szeptember 23.–1961. november 15. között a bagdadi nagykövetség vezetője, 1961-ben akkreditálva Afganisztánban is. 1961. december 6-tól az athéni követség vezetője, akkreditálva Cipruson is, 1963. augusztus 15.–1964. február 14. között athéni nagykövet. 1964–1968 között a központban az V. Területi Osztály vezetője. 1966-ban levelező szakon szerzett diplomát a Marx Károly Közgazdaságtudományi Egyetemen. 1968–1970 között külügyminiszter-helyettes. 1970. április 23.–1976. szeptember 21. között a londoni nagykövetség vezetője. 1976–1983 között ismét külügyminiszter-helyettes. 1983. augusztus 2.–1989. május 24. között a washingtoni nagykövetség vezetője. 1989. december 16-tól vonult nyugállományba. (NM–SVA)

Herczegh Géza Gábor (Nagykapos, Csehszlovákia, 1928. október 17.– Budapest, 2010. január 11.)

A gödöllői Premontrei Gimnáziumban érettségizett. 1947–1951 között a Szegedi Tudományegyetem Jogtudományi Kará-

nak hallgatója volt, 1951-ben szerzett jogi diplomát. Az egyetemen Buza László és Bibó István volt rá nagy hatással. 1951-től a Magyar Tudományos Akadémia Állam- és Jogtudományi Intézetének munkatársaként nemzetközi közjogi kutatásokat végzett. 1963-tól adjunktusként a Marx Károly Közgazdaságtudományi Egyetem Nemzetközi Kapcsolatok szakán tartott diplomáciatörténeti előadásokat. 1967-től a pécsi Janus Pannonius Tudományegyetem Jogtudományi Karán oktatott, egyetemi docensként a Nemzetközi Jogi Tanácsék vezetője volt. 1974–1977 között a háború áldozatainak védelmével foglalkozó genfi konferenciának volt résztvevője, III. számú bizottságának alelnöke, a magyar delegáció tagja. 1980-ban kapott egyetemi tanári kinevezést. 1981–1987 között a Janus Pannonius Tudományegyetem Állam- és Jogtudományi Karának dékánja volt. 1985-ben a Magyar Tudományos Akadémia levelező tagjává, 1990-ben rendes tagjává választotta. 1990-ben az Országgyűlés megválasztotta az Alkotmánybíróság tagjává, a testület elnökhelyettese volt 1993-ig. 1991–1993 között az MTA Gazdaság- és Jogtudományi Osztályának elnöke. 1993-ban az *→Egyesült Nemzetek Szervezete* hágai *→Nemzetközi Bíróságának* magyar tagjává választották, 2003-ig töltötte be ezt a tisztséget. Tagja volt a Professzorok Batthyány Körének, valamint a Magyar Polgári Együttműködés Egyesületnek. (SVA)

Hollai Imre (Budapest, 1925. június 22.–Budapest, 2017. november 22.)

Négy polgárit végzett. 1940-től a Hatytyár Gépgyárban volt műszerésztanonc, majd segéd. 1945-től az Egyesült Izzóban műszerészként dolgozott. Belépett a Magyar Kommunista Pártba. 1949-ben került

a Külügyminisztériumba, futárként dolgozott. Elvégezte a Lenin Intézet képzését, majd 1952-ben a pártiskolát. 1949–1955 között az Magyar Dolgozók Pártja Központi Vezetősége Nemzetközi Kapcsolatok Osztályának politikai munkatársa, helyettes vezetője volt. 1955–1960 között hivatásos állambiztonsági tiszt. Ugyanabban az időben diplomáciai szolgálaton volt New Yorkban, II. illetve I. osztályú külügyi tanácsos, a magyar ENSZ-misszióban elsőbeosztott. 1960-tól a Magyar Szocialista Munkáspárt (MSZMP) Központi Bizottsága Nemzetközi Kapcsolatok Osztályának munkatársa, 1962. november 24.–1963. december 5. között az MSZMP KB Külügyi Osztályának vezetője volt. 1964-től rendkívüli követ és meghatalmazott miniszter. 1963. december 23.–1970. július 2. között az athéni nagykövetség vezetője, akkreditálva Cipruson. 1970-ben néhány hónapig csoportfőnök, majd 1970–1974 között külügyminiszter-helyettes. 1974–1980 között a New York-i állandó magyar ENSZ-képviselő vezetője, rendkívüli és meghatalmazott nagykövet. 1980–1984 között külügyminiszter-helyettes. 1984. november 20.–1988. október 11. között az athéni nagykövetség vezetője. (NM–SVA)

Hory András

(Kolozsvár, Kolozs vármegye, 1883.

január 5.–Bécs, 1971. április 2.)

Polgári család gyermekeként végzett felsőfokú jogi tanulmányokat Kolozsváron és Párizsban. A közös Külügyminisztériumban kezdte pályafutását, követségi titkár volt Bukarestben. 1918. január–februárban részt vett a bukaresti béketárgyalásokon, 1919-től Bukarestben követségi tanácsos, 1921-től elsőbeosztott. 1923–1927 között Belgrádban, 1927–1934 között Rómában

követ, megbízva az albániai képvisel-
tel is. 1934–1936 között a külügyminisz-
ter állandó helyettese. 1936–1939 között
követ Varsóban, majd a külügyminiszter
közvetlen alárendeltje. 1940-ben a kor-
mány megbízotta a Turnu Severin-i ma-
gyar–román tárgyalásokon. 1944–45 for-
dulóját a zirci ciszterci apátságban vészel-
te át. 1945 után egy ideig fizikai munkából
tartotta el magát és feleségét, majd Bécsbe
emigrált. (SVA)

**Joó Rudolf (Miskolc, 1946. november
28.–Párizs, 2002. január 28.)**

A miskolci Berzeviczy Gergely Közgaz-
dasági Technikumban érettségizett 1965-
ben, a Marx Károly Közgazdaságtudo-
mányi Egyetem Nemzetközi Kapcsolatok
szakán végzett 1969-ben. 1974-ben szer-
zett doktori címet. A Magyar Újságírók
Országos Szövetsége Nemzetközi Osztá-
lyának orosz–francia nyelvi referense volt
1969–1972 között, a Magyar Külügyi In-
tézet Szocialista Országok Osztályának
tudományos munkatársa volt 1972–1977,
valamint 1979–1981 között. A Párizsi
Magyar Intézet tudományos titkára volt
1978–1979-ben. Az Állami Gorkij Könyv-
tár Nemzetiségi Osztályának csoportveze-
tő tudományos főmunkatársa 1982–1985,
az Országos Széchényi Könyvtár Magyar-
ságkutató Intézetének tudományos fő-
munkatársa 1985–1991 között. A Hon-
védelmi Minisztérium helyettes állam-
titkára 1991. július 1.–1993. március 31.,
közigazgatási államtitkára 1993. április
1.–1994. július 14., a Teleki László Alapít-
vány főmunkatársa 1994–1998, a Külügy-
minisztérium multilaterális és biztonsági
kérdésekért felelős helyettes államtitkára
1998–2000 között. A Magyar Köztársaság
genfi ENSZ-nagykövete 2000–2001-ben,
az →UNESCO társadalomtudományi

részlegének igazgatója 2001–2002-ben.
Az MDF alapító elnökségi tagja 1988–
1989-ben, országgyűlési képviselőjelöltje
1990-ben. Az Országos Nemzetiségi Ta-
nács alelnöke 1985–1989 között. Az Eöt-
vös Loránd Tudományegyetem Állam-
és Jogtudományi Karának címzetes egye-
temi docense 1984–1988 között, a Lyoni
Egyetem vendégprofesszora 1988–1989-
ben, a garmisch-partenkircheni George
Marshall Központ vendégtanára 1995–
2002 között. A Batthyány Lajos Alapít-
vány alelnöke 1991–2001 között, a Ma-
gyar Külügyi Társaság és a Magyar Atlanti
Társaság alelnöke 1992–2002 között. Tu-
dományos munkáiban az európai nemze-
ti kérdés és az etnoregionális mozgalmak
politikaelméleti vizsgálatával foglalko-
zott. A nemzetiségi kérdéssel kapcsolatos
magyarországi kutatások egyik irányító-
jaként új eredményeket ért el a XX. szá-
zad végén jelentkező, egy-egy tájegység-
hez kötődő, kelet- és nyugat-európai et-
nikai újjászületés tanulmányozása terén.
Magyarországon az elsők között mutat-
ta be a nyugat-európai, állam nélküli et-
nikumok nemzetiségi tudatát és kulturá-
lis kötődését befolyásoló tényezőket, azok
politikai hatásait. A rendszerváltoztatás
idején vezető szerepet játszott a romániai
magyar kisebbség helyzetét bemutató ma-
gyar és angol nyelvű jelentés összeállításá-
ban. Kezdeményezte a Magyar Demokra-
ta Fórum külügyi programjának összeállít-
ását és az MDF Külügyi Bizottságának
megalakítását. (SVA)

**Jungerth-Arnóthy Mihály (Bácsordas,
Bács-Bodrog vármegye, 1883. március
13.–Budapest, 1957. szeptember 11.)**

A jogi doktorátus megszerzése után fo-
galmazó gyakornokként kezdte pályá-
ját a bosznia-hercegovinai kormányzósá-

gon 1908. április 30-án. 1914. május 11-től kormányzósági segédtitkár. 1914. augusztus 1.–1918. november 1. között katona, századparancsnok, 1916-tól a megszállt Szerbia főkormányzóságán osztályvezető. Az 1918-as szervezés kezdetétől munkatársa lett az önállósodó magyar Külügyminisztériumnak, miniszteri osztálytanácsos 1919. január 18-tól. 1923. március 12-ig döntő szerepet vitt a Szovjetunióban raboskodó magyar hadifoglyok hazaszállítását megalapozó tárgyalásokban, közben 1921. január 11.–1922. október 15. között Revalban (Tallinban) folytatott tárgyalásokat. 1924-ben a sikertelen szovjet–magyar diplomáciai kapcsolatfelvételi tárgyalások magyar delegációját is vezette. 1923. március 12.–1933. november 16. között a revali képviselőlet ügyvivője, 1923. május 15-től Finnországban, majd Lettországban és Litvániában is akkreditálva. 1928-ban a követség áttelepült Helsinkibe, innen látta el a balti államokban is Magyarország képviselőletét. 1926. január 30-án II., 1928. április 24-én I. osztályú követségi tanácsos lett. 1933. november 16.–1935. május 7. között ankarai követ. Fontos szerepet játszott a magyar–szovjet diplomáciai kapcsolatok 1934. februári felvételében, március 31-től Ankarából ellátta Magyarország képviselőletét a Szovjetunióban is. 1935. május 7.–1939. március 1. között moszkvai, 1939. augusztus 29.–1944. április 5. között szófiai magyar követ. 1944. április 6.–október 15. között a külügyminiszter állandó helyettese. Komoly szerepe volt abban, hogy Horthy leállította a budapesti zsidóság elhurcolását. 1944. október 16-án a németek letartóztatták, majd elengedték, de november 28-án ismét letartóztatták. 1945. április 28-án Ausztriában szabadult. Szeptember 26-án tért haza. 1945 után visszavonult a közéletől. (SVA)

Kada Lajos (Budapest, 1924. november 16.–Budapest, 2001. november 26.)

Teológiai tanulmányait esztergomi egyházmegyei kispapként 1942-től Esztergomban, 1943-tól Budapesten a Közpon-ti Papnevelő Intézetben, 1946–1951 között Rómában a Collegium Germanicum et Hungaricum növendékeként a Gregoriana Egyetemen végezte. 1948. október 10-én szentelték pappá. 1951–1953 között az Olaszországban élő magyarok lelkipásztora volt. 1953-tól a Nemzetközi Karitászkereit között dolgozott. 1955–1957 között a Pápai Diplomáciai Akadémia hallgatója. 1957-ben a Lateráni Egyetemen egyházi jogi doktorátust szerzett. 1957–1959 között a Pápai Államtitkárság munkatársa. Szentszéki diplomataként 1959–1962 között Pakisztánban, 1962–1964 között a skandináviai apostoli delegációban, 1964–1971 között a Német Szövetségi Köztársaságban, 1971–1975 között az argentinai nunciaturán szolgált, majd a Cor Unum Pápai Tanács altitkára lett. 1975. július 20-án tibicai címzetes püspökké szentelték. Costa Rica-i → *apostoli delegátus* (nuncius) lett, 1980-tól El Salvador nunciusa is. Tibicai címzetes érsekké nevezték ki. 1984–1991 között az Istentiszteleti és Szentségi Kongregáció titkára. 1991–1995 között bonni, 1995–2000 között madridi nuncius, 1996-tól Andorrára kiterjedő hatáskörrel. II. János Pál pápa 1991. évi magyarországi látogatásakor a pápa kísérője és beszédek tolmácsa volt. 2000-ben történt nyugállományba vonulását követően visszatért Magyarországra. (SVA)

Kállay Béni (Pest, 1839. december 22.–Bécs, 1903. július 13.)

Nemesi család sarjaként született, tanulmányait magánúton végezte. Nagy hatást gyakorolt rá török nyelvtanára, Vámbé-

ry Ármin, aki a kelet (és a Balkán) iránti rajongását is megerősítette. Az 1867. évi kiegyezést követően →*gróf Andrássy Gyula* miniszterelnök javaslatára került a közös Külügyminisztériumba. 1868–1875 között a belgrádi osztrák–magyar konzulátuson szolgált. E megbízatás elnyerésében szerepet játszhatott elmélyült nyelvismerete is. 1875–1878 között országgyűlési képviselő a Szabadelvű Párt színeiben. A bel- és gazdaságpolitikában Sennyey Pál, míg a külpolitikában Andrássy Gyula irányvonalát támogatta. 1879-ben, visszatérve a közös Külügyminisztériumba, osztályfőnök, majd rendkívüli követi és meghatalmazott miniszteri címmel felruházott képviselő volt az európai kelet-ruméliai bizottságnál. 1881-ben a minisztérium tényleges vezetését látta el, így ő írta alá az első osztrák–magyar–olasz szövetségi szerződést. 1882–1903 között közös pénzügyminiszter, és így hivatalból kormányzója az 1878-ban okkupált Boszniának is. Kormányzósága alatt igyekezett toleráns légkört kialakítani, és nagymértékben hozzájárult a tartomány modernizálásához, az alapvető infrastruktúra kialakításához. Politikájában elsősorban a helyi iszlám felekezetű bosnyák kisebbségre támaszkodott. (SVA)

Kertész István (Putnok, Gömör és Kishont vármegye, 1904. április 4.–Notre Dame, Amerikai Egyesült Államok, 1986. január 26.)

1926-ban a Pázmány Péter Tudományegyetemen államtudományi és jogi doktorátust szerzett. Ezután egy ideig egyetemi előadó volt, később ügyvéd lett. Párizsban és Hágában vett részt posztgraduális képzésben. Ösztöndíjakkal sorra látogatta Európa és Amerika vezető jogi-politikatudományi műhelyeit. 1928-ban nem-

zetközi jogi és diplomáciatörténeti oklevelet szerzett. A budapesti törvényszéken joggyakornok, majd 1931-ben ügyvédi és bírói vizsgát tett, a Külügyminisztériumban a kormány nemzetközi jogi szakértője lett. 1935–1937 között ösztöndíjas volt az Egyesült Államokban, Nagy-Britanniában és Svájcban. 1938-tól a Hágai →*Nemzetközi Bíróság*hoz kiküldött magyar megbízott titkára. 1938-ban került a Külügyminisztériumba, ahol elsősorban nemzetiségi ügyekkel foglalkozott. 1942-ben tisztviselő lett a bukaresti magyar követségen. 1943-tól a Külügyminisztérium Politikai Osztályán a béke-előkészítő csoport munkatársa. Mint az angolszászokhoz történő közeledés hívét, az 1944. október 15-i nyilaspuccs után letartóztatták. Hadbírósg élé került, de megszökött, és az ostrom alatt Budapesten bujkált. 1945. június 30-án miniszteri osztályú tanácsosként került vissza a Külügyminisztériumba. 1945–1948 között a Pázmány Péter Tudományegyetem magántanára. Ismét bekapcsolódott a Külügyminisztérium béke-előkészítő munkájába, 1946-ban a magyar küldöttség főtítkáráként jelen volt a párizsi béketárgyalásokon. 1947. március 17.–augusztus 26. között római követ. 1947. augusztus 24-én lemondott állásáról, és nem tért haza. 1948 februárjában kivándorolt az Egyesült Államokba. 1948–1950 között a Yale Egyetem jogi karán docens, a Notre Dame Egyetemen vendégtanár, 1950 szeptemberétől főállású docens, 1951–1975 között a politikatudományi tanszék vezetője. 1953-ban megszervezte a Szovjetunióval és Kelet-Európával foglalkozó kutatócsoportot, melyből megalapította és 1955–1970 között vezette a Nemzetközi Tanulmányok Intézetét. (NM–SVA)

Kós Péter

**(Perovo, Szovjet-Oroszország,
1921. augusztus 15.–1994. ?)**

Raab Leó néven született. Raab Nándor hadifogoly volt a vér szerinti apja. A Lev Konduktorov nevet (anyja lánykori neve: Anna Konduktorova után) 1938–1939 körül vette fel, amikor családja Magyarországra települt, ahol a szovjet kiállítású házassági és születési iratokat nem fogadták el, ezért apja „megtagadta az apaságát”, s így Magyarországon anyja nevét kapta vezetéknevként. Okleveles vegyész végzettséget szerzett. A Technológiai és Anyagvizsgáló Intézetben gyakornok volt 1943–1944-ben, a Péti Nitrogénműveknél vegyész mérnök 1945–1946-ban. 1946–1949 között a Magyar–Szovjet Olajművek vállalatnál tolmács, főmérnök, az Üzemi Bizottság elnöke. 1949-től a Külügyminisztérium tisztviselője, a Gazdasági Főosztály, majd a Politikai Főosztály előadója, főelőadója, 1950–1952 között osztályvezetője. A washingtoni követség tanácsosa, ideiglenes ügyvivője 1952. november–1953. október között. 1953-tól rendkívüli követ és meghatalmazott miniszter, 1953. november 13.–1956. június 26. között az újdelhi követség vezetője, akkreditálva Indonéziában is. 1956. május 26.–1957. február 1. között a washingtoni követség, 1956. május – december között a magyar →ENSZ-képviselő megbízott vezetője. Az 1956-os forradalom alatti és utáni politikai szerepe máig erősen vitatott. A szovjet ENSZ-fődelegátussal karöltve végig azt a politikai álláspontot képviselte, hogy a „magyar kérdés” (azaz a forradalom és annak leverése) a Magyar Népköztársaság kizárólagos belügye, és az →ENSZ Biztonsági Tanácsa nem illetékes annak megvitatására. Saját állítása szerint mindezt a →Nagy Imre-kormány megbí-

zását követve tette. A korabeli forradalmi sajtó és a Külügyminisztérium forradalmi bizottságának több közleménye Lev Konduktorov néven, szovjet állampolgárként aposztrofálta, szovjet ügynöknek minősítette, és követelte elmozdítását. Október 31-én leváltották, november 5-én visszahelyezték posztjára. 1957-től a rendszerváltoztatásig a Kádár-rendszer külügyi főtisztviselője. 1957. február–1958. július között a Politikai Osztály vezetője, 1958–1960 között a moszkvai nagykövetség első beosztottja. 1960–1961-ben a Központban a X. Területi Osztály vezetője. 1961-től rendkívüli és meghatalmazott nagykövet, 1961. október 19.–1964. július 29. között az accrai nagykövetség vezetője, akkreditálva Dahomeyben. 1964–1967 között ismét a X. Területi Osztály vezetője. 1967. november 9.–1972. október 13. között az újdelhi nagykövetség vezetője, akkreditálva Burmában, Ceylonban, Kambodzsában, Nepálban, Szingapúrban. 1973–1976 között ismét a X. Területi Főosztály vezetője. 1976. július 1.–1983. augusztus 2. a tokiói nagykövetség vezetője, akkreditálva a Fülöp-szigeteken, Thaiföldön. 1983-tól nyugállományba vonult. (NM–SVA)

Lónyay Elemér

**(Bodrogolaszi, 1863. augusztus 24.–
Budapest, 1946. július 29.)**

Ósi nemesi családból származott, jogi stúdiumokat Budapesten és Grazban folytatott. Külügyi szolgálatát az osztrák–magyar közös Külügyminisztériumban kezdte 1885-ben. 1886-tól követségi attasé Bukarestben, Szentpéterváron, Brüsszelben. 1889-től követségi tanácsos. 1890-ben császári és királyi kamarássá nevezték ki. 1892-től követségi titkár Szentpéterváron, Párizsban, Londonban és Rómában.

1897-ben elhagyta a diplomáciai pályát. Megnősült, felesége Rudolf trónörökös özvegye, Stefánia hercegnő lett. Lónyay előbb grófi, majd hercegi címet kapott. A második világháború végén menekülniük kellett birtokaikról. Pannonhalmán, a bencés apátságban kaptak menedéket. Stefánia hercegnő itt hunyt el, ~ pedig egy évvel később, Budapesten. Mindketten a Pannonhalmi Főapátsági templom kriptájában nyugszanak. (SVA)

Lőrincz Csaba
(Sepsiszentgyörgy, Kovászna megye,
Románia, 1959. augusztus 7.–Budapest,
2008. március 14.)

Publicista, egyetemi oktató. A Limes Körben, a Ceaușescu-diktatúrával szembe forduló magyar értelmiség egyik csoportjában folytatott tevékenységet, ami miatt a román titkosszolgálat zaklatta, házkutatásokat tartott nála. 1986-ban Magyarországra költözött, ahol bekapcsolódott a rendszerváltoztatást előkészítő politikai mozgalmakba. A Fidesz alapító tagja, kisebbségi és külügyi szakértője lett. A bálványosi (tusványosi) folyamat egyik eszmei szerzője, a szabadegyetem programjainak megalkotója, a rendezvény állandó résztvevője és előadója volt. A magyar → *Országgyűlés* Külügyi és Határon Túli Magyarok Bizottságának főtanácsadója. 1998-ban a Fidesz nemzetpolitikai alapprogramjának megfogalmazója. 1999–2001 között a Külügyminisztérium Közép- és Délkelet-Európát felügyelő helyettes államtitkára volt. E minőségében, valamint egyetemi oktatóként és publicistaként meghatározó módon járult hozzá Magyarország nemzetpolitikájának és külkapcsolatainak formálásához. A 2001-ben elfogadott, a határon túli magyarokat támogató kedvezménytörvény eszmei

szerzője és megvalósításának kitartó támogatója volt. 2002 után az Országgyűlés Külügyi Bizottságának főtanácsadójaként dolgozott. (SVA)

**Mádl Ferenc (Bánd, 1931. január 29.–
Budapest, 2011. május 29.)**

1943–1951 között a veszprémi Piarista Gimnáziumban tanult. 1951–1953 között a Pécsi Tudományegyetemen kezdte tanulmányait, majd átjelentkezés után, 1953–1955 között az Eötvös Loránd Tudományegyetem Állam- és Jogtudományi Karán szerzett jogi diplomát. Bíró-sági fogalmazó, majd bírósági titkár volt. 1956-ban a Magyar Tudományos Akadémia Hivatalának állam- és jogtudományi referense lett, később osztályvezető 1971-ig, majd 1980-ig az MTA Állam- és Jogtudományi Intézetének főmunkatársa. 1961–1963 között a Strasbourgi Egyetem Nemzetközi Összehasonlító Jogi Karán vett részt posztgraduális képzésen. 1971-től az Eötvös Loránd Tudományegyetem Polgári Jogi és Nemzetközi Magánjogi Tanszékének oktatója, docensi minőségben. 1973-ban kapta meg egyetemi tanári kinevezését. 1978-ban az egyetem Civilisztikai Tudományok Intézetének igazgatója lett, 1985-ben a Nemzetközi Magánjogi Tanszék vezetőjévé nevezték ki. Vendégprofesszor volt a Kaliforniai Egyetemen (Berkeley) 1967-ben és 1979-ben, a Strasbourgi Egyetemen 1968-ban és 1970-ben, a McGeorge Jogi Egyetemen (Sacramento) 1979-ben, a Müncheneri Egyetemen 1995-ben. 1974-ben akadémiai doktori címet szerzett. 1977-től az MTA Állam- és Jogtudományi Bizottságának tagja. 1984–1990 között a Tudományos Minősítő Bizottság titkára. 1993-tól az MTA rendes tagja. 1988-ban a magánjog egységesítését szolgáló római nemzet-

közi intézet kormányzótanácsának tagja, 1989-ben az államok és a külföldi beruházások washingtoni nemzetközi választott bíróságának bírója lett. Európa-ügyi és a tudománypolitikáért felelős tárca nélküli miniszter volt 1990. május 23.–1993. február 22., művelődési és közoktatási miniszter 1993. február 22.–1994. július 15. között. 1990. július–1994. július között a kormány mellett működő Tudománypolitikai Kollégium elnöke. 1985-ben a Harvard Nemzetközi Kereskedelmi Jogi Akadémia, 1988-ban az Európai Akadémia, 1989-ben az Európai Tudományos és Művészeti Akadémia, 1999-től a Szent István Akadémia tagja. 1995-ben a Fidesz, a Magyar Demokrata Fórum és a Kereszténydemokrata Néppárt →*köztársasági elnök*-nek jelölte, az →*Országgyűlés* azonban a kormányoldal – a Magyar Szocialista Párt és a Szabad Demokraták Szövetségének – jelöltjét, Göncz Árpádot választotta ismét államfőnek. 1996–2000 között a Magyar Polgári Együttműködés Egyesület elnöke, 1999–2000 között az Orbán-kormány tudományos tanácsadó testületének tagja. 2000. június 6-án az Országgyűlés köztársasági elnökké választotta. 2005-ig viselte e közjogi méltóságot. (SVA)

Máriássy (márkusai és batizfalvi) Zoltán
(Rimaszombat, 1891. március 5.–
Budapest, 1963. január 23.)

A bécsi Konzuli Akadémia elvégzése után 1914. július 6-án konzuli vizsgát tett. Pályáját a szmirnai konzulátuson kezdte 1915. január 4.–1918. június 22. között. 1915. augusztus 24-től konzuli attasé, 1916. szeptember 11-től alkonzul. 1918. június 23-tól Luganóban szolgált. 1918. december 1-én rendelkezési állományba helyezték. 1919. január 18-án alkonzulként került vissza a Külügyminisztérium-

ba, 1919. július 2-án elbocsátották a Külügyi Népbiztosságról. 1919. október 31-én I. osztályú követségi titkárként került vissza a külügyi pályára. Központi szolgálat után 1920. szeptember 8.–október 21. között a berlini követség, 1920. október 29.–1921. április 12. között a hágai képviselő munkatársa, utóbbi helyen ideiglenes ügyvivő. 1921. április 13.–október 5. között a berlini követség, 1921. október 6.–1924. október 31. között a római követség munkatársa. 1924–1926 között a Külügyminisztérium Gazdaságpolitikai és Közgazdasági Osztályán teljesített szolgálatot. 1926. augusztus 11–1929. május 31. között a prágai követség munkatársa. 1929. június 1.–1935. május 6. között központi szolgálaton volt, 1930-tól a miniszteri kabinet vezetője. 1929. június 27-től II. osztályú követségi tanácsos. 1935. május 7.–1941. július 18. között az ankarai magyar követség vezetője, I. osztályú követségi tanácsosi, 1938. június 30-tól rendkívüli követi rangban, 1937. május 31.–1941. február 12. között Irakban és Iránban is akkreditálva. 1941. július 18-tól a római magyar követség vezetője. Róma német megszállását követően még rövid ideig az olasz fővárosban maradt, majd visszarendelték Budapestre, a külügyminiszter közvetlen rendelkezése alatt állt. A német megszállás után is a Külügyminisztérium kötelékében maradt. (SVA)

**Marjai József (Budapest, 1923.
december 18.–Budapest, 2014. május 7.)**
Felső kereskedelmi középiskolában szerzett érettségét. 1939-től vett részt a munkásmozgalomban, 1943-ban lett a Békepárt (kommunista párt) tagja. 1941-től vállalati tisztviselő. 1944-ben a Dunai Repülőgépgyárban alkalmazták. 1945–1947 között szovjet hadifogságban volt.

Hazatérése után a Kereskedelmi és Szövetkezetügyi Minisztériumban lett tisztviselő. 1948-ban lépett diplomáciai szolgálatba, beosztott diplomata 1948. május–november között Prágában, 1948. november – 1949. szeptember között Belgrádban, 1949. november–1951. december között Moszkvában. A Központ Politikai Főosztály osztályvezetője 1951–1952-ben, a Protokoll Osztály vezetője 1952. november – 1956. március között, az I. sz. Politikai Főosztály vezetője 1956. március – 1956. szeptember között. 1955-től rendkívüli követ és meghatalmazott miniszter. 1956. szeptember 3.–1959. április 29. között a berni követség, 1959. április 29.–1963. június 14. között a prágai nagykövetség vezetője. 1963. június 14.–1966. szeptember 28. között a minisztériumban a II. Területi Osztály vezetője csoportfőnökként. 1966. szeptember 28.–1970. július 9. között Belgrádban nagykövet. 1970. augusztus 20.–1973. december 14. között külügyminiszter-helyettes, 1973. december 14.–1976. augusztus 6. között államtitkár, a külügyminiszter első helyettese. 1976. augusztus 6.–1978. május 16. között a moszkvai nagykövetség vezetője. 1976–1989 között a Magyar Szocialista Munkáspárt Központi Bizottságának (MSZMP KB) tagja. 1978. április 22.–1988. október 5. között a minisztertanács elnökhelyettese, Magyarország állandó képviselője a →*KGST*-ben. 1978–1980 között a Minisztertanács Nemzetközi Gazdasági Kapcsolatok Bizottságának vezetője. 1985-ig az MSZMP KB gazdaságpolitikai bizottságának tagja volt. 1987. december 16.–1988. október 5. között kereskedelmi miniszter. 1988 októberében nyugállományba vonult. (SVA)

Miske-Gerstenberger Jenő (báró magyarcsetvei és reichseggí) (Rohonc, Vas vármegye, 1886. november 11.– Kőszeg, 1946. augusztus 27.)

Bárói család sarja. 1912-ben fejezte be jogi tanulmányait. 1912 júliusától közigazgatási gyakornok Vas vármegyében, 1913. március 1-től főispáni titkár, 1917. február 19-től vármegyei aljegyző. 1918. július 2-től tb. főszolgabíró. 1918. július 28.–november 20. között próbaszolgálatot teljesített a császári és királyi kabinetirodában. 1920. május 10.–augusztus 11. között kabinetirodai titkár a kormányzó kabinetirodájában. Miniszteri titkár 1921. november 12-től a Külügyminisztériumban. 1922–1926 között az Elnöki Osztályon miniszteri titkár, majd a külügyminiszter kabinetjében dolgozott 1927–1929 között, 1926. június 27-től minisztériumi osztálytanácsosként. 1929. június 6.–1931. február 14. a bécsi követség, 1931. február 15.–1935. február 24. a varsói magyar követség elsőbeosztottja. 1935. március 13.–1939. augusztus 9. között a trieszti konzulátus vezetője, 1937-től miniszteri tanácsosi rangban. 1939. augusztus 14.–1941. október 9. között a müncheni magyar főkonzulátus vezetője. 1941. szeptember 21.–1942. július 31. között a konstantinápolyi magyar főkonzulátus vezetője. 1942-ben visszarendelték Budapestre, a Nemzetközi Büntetőjogi és Rendészeti Osztályra került. 1933-ban kötött házasságot Bécsben Mary Allison-Walters angol állampolgárral, aki 1942-ben kézbesítette Pálóczy-Horváth Györgynek, a brit Special Operations Executive (SOE) tagjának levelét Kovács Imre és Cserépfalvi Imre részére. Ezért letartóztatták, s csak nagy nehézségek árán kerülte el a kivégzést. (SVA)

Mód (Oszkó 1945-ig) Péter
(Nagyalásony, Veszprém vármegye,
1911. május 21.–Budapest, 1996.
szeptember 21.)

Kisbirtokos család sarja. Gyermekkorában megjárta Amerikát, de családjával visszatelepült. A budapesti egyetemen folytatott tanulmányokat, majd szerepet vállalt →*Rajk László* mellett egy illegális kommunista csoportosulásban. 1932-ben börtönbe került. 1935-től a Sorbonne növendéke volt, a második világháború alatt a francia ellenállásban is részt vett. 1945-től a Magyar Kommunista Párt politikáját támogatta. 1947–1949 között a Külügyminisztérium belső munkatársa volt, majd párizsi követségi titkár. 1949 nyarán a Rajk-per kapcsán letartóztatták, 1954-ig börtönbüntetését töltötte. 1956-tól ismét a Külügyminisztérium munkatársa. 1961–1968 között a külügyminiszter állandó helyettese volt. 1968–1974 között párizsi magyar nagykövet, 1974-től a magyar →*UNESCO*-képviselő vezetője volt. (SVA)

Müller László (Pest, 1855. október 18.–
Budapest, 1941. március 14.)

Polgári család sarjaként született. Középszkoláját a pesti piaristáknál végezte, felsőfokú tanulmányait a pesti és a bécsi egyetem jogi karán. Később a bécsi Keleti Tudományok Intézetében tanult keleti nyelveket. Igazi poliglott volt, több keleti és szláv nyelvet elsajátított. 1879-ben került a közös Külügyminisztériumhoz, néhány év bécsi szolgálat után az isztambuli követségre került. Bekapcsolódott az újonnan függetlenné vált Bulgáriában az osztrák–magyar külképviselet megszervezésébe, majd a követséget is vezette. Az 1897-es görög–török háború alatt kifejtett diplomáciai munkájának elismeréseként az uralkodó 1896-

ban „Szentgyörgyi” előnévvel magyar nemességet adományozott neki, és rendkívüli követté nevezte ki a Török Birodalomba. 1900-ban szófiai követ lett. 1903-ban visszarendelték Bécsbe a Külügyminisztérium Keleti Diplomáciai Ügyei Osztályának irányítására, rendkívüli követi rangban. 1908-ban, Bosznia–Hercegovina annektálása után diplomáciai tevékenységével jelentős mértékben hozzájárult ahhoz, hogy a Monarchia és Törökország közötti háborús feszültség enyhült. 1910-ben ismét isztambuli követté nevezték ki, s a Balkán és a Kelet ügyeinek szakértőjeként tartották számon. E kérdésekben Bécsben nélküle nem hoztak diplomáciai döntést. 1912-ben Tokióba vezényelték követnek, de az első világháború kitörése után visszahívták a Külügyminisztériumba, a Monarchia valamennyi diplomáciai kapcsolatát koordináló Első Osztály irányítására. Ez a beosztás a külügyminiszter általános helyettesi posztját jelentette. Megkapta a diplomáciai vizsgáztató bizottság elnöki tisztségét is. A külügyminiszter mellett a kormányfő és az uralkodói kabinet tanácsadója is lett. A Monarchia veresége után – diplomáciai tevékenysége utolsó aktusaként – kézjegyével ő látta el a Paduában megkötött fegyverletételi okmányt. Tagja volt a párizsi béketárgyalásokon Ausztriát képviselő küldöttségnek. (SVA)

Nagy János (Újcsanáros, Zemplén
vármegye, 1928. szeptember 23.–?)

1947-ben érettségizett Sárospatakon, majd egyetemre jelentkezett. Tanulmányait megszakította, a Külügyminisztérium alkalmazásába került. Minisztériumi segédfogalmazó volt 1948–1949-ben, a londoni követségen II. osztályú titkár 1949–1951 között. A Külügyi Akadémia levelező tagozatát 1953-ban végezte el, a Magyar Szo-

cialista Munkáspárt Politikai Főiskoláját 1968–1972 között. Rendkívüli és meghatalmazott nagykövet lett 1957-től, a dzsarkartai követség, illetve nagykövetség vezetője 1957. március 12.–1960. október 13. között. 1960–1963 között a Külügyminisztériumban a Távol-Keleti Osztály vezetője osztályvezetőként. Az újdélhi nagykövetség vezetője 1963. június 14.–1967. november 9. között, akkreditálva Burmában, Nepálban, Ceylonban és Kambodzsában. A Külügyminisztériumban a X. Területi Osztály vezetője 1967–1968-ban. A washingtoni nagykövetség vezetője 1968. augusztus 22.–1971. június 4. között. Külügyminiszter-helyettes 1971. május–1980. május, államtitkár 1980. május–1985. március között. A bécsi nagykövetség vezetője 1985. május 22.–1990. június 12. között, akkreditálva a Bécsben működő nemzetközi szervezetekhez, egyebek mellett a →*Nemzetközi Atomenergia Ügynökség*hez. 1990. augusztus 31-én nyugállományba vonult. További életútja ismeretlen. (SVA)

Nemes Albert (hídvégi és oltszemi gróf) (Bécs, 1866. november 18.–Róma, 1940. március 21.)

Grófi családban született. Jogi és államtudományi tanulmányainak elvégzése után, rövid vármegyei szolgálatot követően lett a közös Külügyminisztérium munkatársa, első fontosabb állomáshelye Róma volt. Ezt követően az első világháború előtt szolgált Berlinben, majd Konstantinápolyban, Belgrádban és Párizsban. A világháború után az új magyar Külügyminisztérium is átvette, és római magyar követnek nevezték ki, tisztségét 1921–1926 között töltötte be. 1926-ban vonult nyugállományba. Születése jogán tagja volt a magyar Főrendi háznak. (SVA)

Pallavicini János (Padova, 1848. március 18.–Pusztaradvány, Abaúj-Torna vármegye, 1941. május 4.)

Neves nyugat-magyarországi őrgrof családban született. A soproni Főgimnáziumban tanult, majd a bécsi egyetem elvégzése után lépett diplomáciai szolgálatba. Első állomáshelye Berlin volt (1875–1878), majd Párizsban (1878–1880) és Londonban (1880) volt követségi attasé, Belgrádban (1887–1894), Münchenben (1894), majd Szentpéterváron követségi titkár. 1897-ben rendkívüli követ és meghatalmazott miniszter kinevezést kapott. 1899-től Bukarestben, 1906-tól Konstantinápolyban képviselte az Osztrák–Magyar Monarchiát. Diplomáciai karrierje az 1910-es években teljesedett ki: nagykövetségi pozíció mellett rövid ideig külügyminiszter-helyettes is volt, és fontos szerepet játszott a Monarchia keleti politikájának kialakításában. Erősen pártolta a Török Birodalommal kötendő szövetséget, amely az első világháborús török hadba lépésben nyert végleges formát. A vesztes háború után a függetlenedő magyar Külügyminisztérium életében már nem vett részt, de az 1927-ben újjászervezett Felsőház működésébe bekapcsolódott. Visszavonultan hunyt el. (SVA)

Prandler Árpád (Kaposvár, 1930.

február 23.–Budapest, 2014. február 5.)

Az Eötvös Loránd Tudományegyetem Állam és Jogtudományi Karán 1948–1952 között jogi, a Bölcsészettudományi Karon 1954–1958 között középiskolai tanári végzettséget szerzett. Az ELTE Állam- és Jogtudományi Karán tanársegéd, 1952–1958 között adjunktus volt. 1956–1957-ben a Magyar Egyetemisták és Főiskolások Szövetségének főtítkára. A Nemzetközi Diákszövetség magyar képviselő-

je Prágában 1959–1962 között, a magyar →ENSZ-képviselet tanácsosa New Yorkban 1963–1968 között. 1963–2005 között az →ENSZ Közgyűlés magyar delegációjának tagja. 1974–1983 között a Külügyminisztérium Nemzetközi Jogi Osztályának vezetője. A harmadik tengerjogi ENSZ-világkonferencia magyar delegációjának a vezetője. 1976-tól rendkívüli és meghatalmazott nagykövet. 1981-től a hágai Állandó Választottbíróság tagja. 1983–1990 között New Yorkban az ENSZ Leszerelési Főigazgatóságának helyettes vezetője. Az atomsorompó-szerződés negyedik felülvizsgálati konferenciájának főtítkára, majd a Külügyminisztérium Nemzetközi Jogi Főosztályának vezetője. (SVA)

Práznovszky Iván (zarkafalvi és práznoctzi) (Budapest, 1883. december 12.–Budapest, 1971. április 1.)

Középiskolai tanulmányait a pesti piaristáknál végezte, a Budapesti Tudományegyetemen szerzett jogi diplomát. 1905. szeptember 19-én került Bécsbe, a Király Személye Körüli Minisztériumban fizetés nélküli segédfogalmazó, 1907. november 25-től fizetés nélküli miniszteri fogalmazó, 1908. június 1-től II. osztályú udvari és miniszteri fogalmazó volt. 1910. április 26-tól a közös Külügyminisztériumban dolgozott, udvari és miniszteri fogalmazó, 1912. április 29-től udvari és miniszteri titkár. 1912. június 12.–augusztus 28. között a római követség munkatársa. 1912. szeptember 18-tól gróf Szapáry Tibor osztálytanácsos mellé volt beosztva, feladata a külügyminiszterrel és az osztrák delegációval a közös ügyek tárgyalására kiküldött magyar országgyűlési bizottság munkájának segítése volt. 1917. augusztus 16-tól miniszteri osztálytanácsos.

1918 őszen részt vett a függetlenedő magyar külügyi szolgálat életében, 1919. január 18-tól miniszteri osztálytanácsosként került a Külügyminisztériumba. 1919. július 8-án a Külügyi Népbiztosságból elbocsátották. Október 31-én I. osztályú tanácsosként visszakerült a minisztériumba. 1919. december 29.–1920. június 30. között a párizsi magyar békedelegáció főtítkára, fontos szerepet játszott a béke-előkészítés adminisztratív folyamataiban. 1920. szeptember 16-tól a párizsi képviselet, 1921. szeptember 27-től a követség ügyvivője, 1922. február 13.–november 21. között követ. 1922. február 25-től Spanyolországba is akkreditálva, madridi követként is szolgált. 1923. február 1-én nyugdíjazták. A két háború között a Magyar Külügyi Társaság tagja volt, a magyar külügyi közélet fontos szereplője maradt. A bethleni külpolitikai orientációval rokonszenvezett (→*Bethlen István*). A második világháború után még vállalt közéleti megjelenést, de hamarosan visszavonult. Utóbb kitelepítették. (SVA)

Procopius Béla (Budapest, 1868. július 23.–Budapest, 1945. július 24.)

A Budapesti Tudományegyetemen szerzett államtudományi jogi doktorátus után került a Kereskedelemügyi Minisztériumba, ahol 1893-tól 1920. május 21-ig dolgozott. Kereskedelmi szaktudósító volt 1904–1909 között Bernben, 1911–1918 között Rómában. 1920. május 22-én kereskedelmi igazgatói besorolással került a Külügyminisztériumba, 1925-ig központi szolgálatot teljesített a Politikai Osztályon, 1924. március 22-től I. osztályú követség tanácsos lett. 1925. november 18.–1928. március 31. között ügyvivőként vezette az újonnan felállított athéni magyar követséget. 1928. március 6-tól rendkívüli kö-

vet lett. Június 30-án nyugdíjazták. Kora fontos műgyűjtője volt, híres érme gyűjtő, a Magyar Numizmatikai Társulat alelnöke. (SVA)

Rác Pál

(Bors, Bihar megye, Románia, 1928.

január 4.–Budapest, 1986. március 22.)

1939–1941 között két osztályt végzett a kolozsvári Református Gimnáziumban. 1941-ben apját a magyar rendőrség kommunista szervezkedés miatt letartóztatta. 1942-től mezőgazdasági munkát végzett, majd Nagyváradon vállalt munkát, volt kifutó, sörgyári segédmunkás, közben folytatta gimnáziumi tanulmányait. 1944-ben lépett be a Magyar Kommunista Pártba. 1945 májusában Budapestre került. 1946-tól a Földmunkások és Kisbirtokosok Országos Szövetsége sajtóosztályán előadó, 1948. januártól a Magyar Demokratikus Ifjúsági Szövetség országos központja titkárságának munkatársa, majd a Magvető szerkesztőségében dolgozott. 1948 októberében átkerült a Külügyminisztériumba, ahol a Költségvetési Osztály munkatársa lett. 1948 novemberében elkezdte a hat hónapos külügyi szaktanfolyamot. 1949. júniustól segédfogalmazó, majd a Politikai Osztályon a román–albán ügyek előadója. Beosztott diplomata, II. osztályú titkár 1950–1953 között a berni, 1953–1955 között a belgrádi, 1955–1957 között a washingtoni, 1957–1960 között a párizsi követségen. Részt vett a magyar állandó ENSZ-képviselő felállításában, és tagja lett az állandó delegációnak. 1952–1963 között – kisebb megszakításokkal – az ÁVH/BM állományában látott el feladatokat. Belgrádi külszolgálat alatt, 1954-ben, a Külügyminisztérium Sajtóosztálya munkatársaként 3 hónapot Genfben töltött a koreai és az

indokínai kérdést tárgyaló külügyminiszeri konferencián. 1955-ben a Külügyminisztérium Sajtóosztályának munkatársaként a négyhatalmi kormányfői értekezlet miatt Genfben tartózkodott. 1957 júniusában kiutasították az Amerikai Egyesült Államokból. Hazatérése után főelőadó lett a Külügyminisztériumban. 1957-ben a magyar kormány megbízásából – →*Péter János* és Szarka Károly társaságában – több afrikai és ázsiai országban tett hivatalos látogatást, melyek során ismertették az ún. „magyar kérdéssel” kapcsolatos hivatalos magyar álláspontot. 1960–1963 között a IV. Területi (→*NATO*-országok) Osztály vezetője. 1963-tól rendkívüli és meghatalmazott nagykövet. 1963. szeptember 27.–1968. augusztus 22. között a kairói nagykövetség vezetője, akkreditálva Etiópiában, a Jemeni Arab Köztársaságban, Líbiában, Szudánban. 1968. augusztus 22.–1970. március között a Protokoll Osztály vezetője. 1970. március–november között külügyminiszer-helyettes. 1970–1973 között belügyminiszer-helyettes, rendőr vezérőrnagy. 1974–1976 között külügyminiszer-helyettes, 1975. március 22.–1980. március 27. között az Magyar Szocialista Munkáspárt Központi Bizottságának tagja. 1976–1980 között külügyi államtitkár. 1980. május 30.–1986. március 22. között a New York-i állandó →*ENSZ* képviselő vezetője. (NM–SVA)

Radványi János

(Budapest, 1922. augusztus 4.–

Egyesült Államok, 2016. január 11.)

Szerszámgéplakatosnak tanult, érettségi után 1940–1944 között a Weiss Manfréd Művekben dolgozott. A világháború idején munkaszolgálatot teljesített. A háború után anyagbeszerző volt. Járt a Közgazdasági Egyetemre és elvégezte a Külügyi

Akadémiát. 1947-ben került a Külügyminisztériumba. Beosztott diplomata volt 1948–1949 között az ankarai, 1950–1951-ben a párizsi, 1951–1953 között a berlini követségen. 1954-ben elbocsátották a Külügyminisztériumból. Több vállalatnál dolgozott, majd 1957-ben került vissza a minisztériumba. 1957. március 23.–1958. augusztus 1. között ideiglenes ügyvivő, főkonzul, a damaszkuszi főkonzulátus vezetője. 1958 júliusa–1959 szeptembere között a IV. Területi – (Nyugat-Európa és az amerikai kontinens) Osztály, 1959. november – 1960. május között a III. Politikai Osztály, 1960. május–1962. február között a Protokoll Osztály vezetője. 1959-től rendkívüli követ és meghatalmazott miniszter. 1962. február 14.–1967. május 17. között a washingtoni követség vezetője ideiglenes ügyvivőként. 1967. május 17-én elhagyta állomáshelyét, és menedékjogot kért a fogadó ország (az Egyesült Államok) kormányától. Nyilatkozatában ezt azzal indokolta, hogy bár mindig a béke és megértés érdekében igyekezett tevékenykedni pályája során, de az utóbbi hónapokban felismerte, hogy a magyar kormány washingtoni képviselőjeként ez lehetlenné vált a számára. Ő hívta fel az amerikai kormány figyelmét arra, hogy →*Péter János* akkori magyar külügyminiszter csak a saját szakállára igyekszik „közvetíteni” a vietnami háború mielőbbi befejezése érdekében. A politikai menedékjog oltalma alatt családjával Kaliforniában telepedett le. Távollétében Magyarországon bírósági eljárást indítottak ellene, és halálra ítélték. 1971-ben doktori fokozatot szerzett a Stanford Egyetemen, majd a Mississipp-i Állami Egyetemen tanított történelmet. 1978-ban családjával együtt megkapta az amerikai állampolgárságot. 1982-ben az egyetemen megalapította a Center for

International Security and Strategic Studies (Nemzetközi Biztonsági és Stratégiai Tanulmányok Központja) nevű intézetet. 1996-ban a hasonló nevű, akkor alapított tanszék első vezetője lett. (NM–SVA)

Rajnai Sándor
(Budapest, 1922. augusztus 25.–Detroit, 1994. augusztus 27.)

A budapesti II. Rákóczi Ferenc Felsőkereskedelmi Iskolában érettségizett. 1940–1941-ben gépi hurkoló szakmát tanult. 1941–1942-ben a Zuglói Kötszövőgyárban munkás, majd raktári segédmunkás, árukihordó egy műszaki nagykereskedésben. 1943 októberétől a Berecken állomásozó 13. munkaszolgálatos zászlóaljban teljesített katonai munkaszolgálatot. 1944 októberében megszökött, és a szovjet hadsereg bevonulásáig Budapesten rejtőzködött. 1945 februárjától Budapesten a Dukesz és Pelczer, 1945. július–1946. május között a Fischer-féle kötszövő üzemben dolgozott. 1945 júniusától a Magyar Kommunista Párt tagja. 1946 áprilisában a Belügyminisztérium Vidéki Főkapitánysága Politikai Nyomozó Osztályán lett nyomozó alhadnagy. 1947-től a BM Államvédelmi Osztályán szolgált. 1951–1952-ben a moszkvai Dzserszinszkij Állambiztonsági Főiskolán tanult. 1953-ban alezredesi rangban kinevezték az állambiztonsági szervek Belső Reakció Elleni Harc Osztálya II. alosztályának vezetőjévé. 1954–1955-ben a Lenin Egyetemen tanult Moszkvában. 1955 júniusában a BM II. Hírszerző Osztály vezetőjének első helyettese lett. 1956 augusztusában a Magyar Dolgozók Pártja Központi Ellenőrző Bizottsága a törvénytelenésekben való részvételéért szigorú megrovásban részesítette. Ezt a büntetését 1958-ban törölték. 1956. október 23-tól – az Államvédelmi Ható-

ság október 28-i feloszlatásáig – a BM főügyeletén teljesített szolgálatot. 1956. október 28-án más államvédelmi tisztekkel és tiszthelyettesekkel együtt a szovjet csapatok tököli bázisára ment. 1957 januárjától a BM Titkárságon dolgozott. 1957 áprilisától a Belügyminisztérium Politikai Nyomozó Főosztályának helyettese vezetője. Az 1956-os forradalom leverése után az első Kádár-kormány megbízásából irányította a forradalom vezető személyiségeinek, → *Nagy Imre* miniszterelnöknek és társainak letartóztatását. Részt vett kihallgatásukban, felügyelte az ellenük folytatott per előkészítését és lebonyolítását. 1956–1958 között a budapesti Gyorskocsi utcában működő Politikai Nyomozó Főosztály helyettes vezetője volt. Ezután a korábbi koncepciók perek előkészítésében játszott szerepe miatt elbocsátották a Belügyminisztérium állományából. 1962 augusztusától a Külügyminisztérium munkatársa, a moszkvai nagykövetség I. osztályú tanácsosa 1962. októbertől, elsőbeosztottja 1963–1966 között, 1964 júliusától rendkívüli követ és meghatalmazott miniszter. 1966 júliusában visszahívták a belügyi állományba, korábbi kompromittáló iratait (az 1950-es években történt törvénysértésekről) megsemmisítették, és a Belügyminisztérium III. Főcsoportfőnökségének helyettes vezetője lett. 1966. július 1-től a külföldi hírszerzéssel foglalkozó III/I-es csoportfőnökség vezetésével is megbízták. 1968-tól rendőr vezérőrnagy. 1976. december 1-től egészségi állapotának megromlása miatt – saját kérésére – nyugállományba helyezték. 1977–1978-ban a budapesti Rendőrtiszti Főiskola állambiztonsági szakának oktatója. Ezután kérésére ismét aktiválták. 1978-tól rendkívüli és meghatalmazott nagykövet, 1978. október 5.–1982. július

9. között a bukaresti nagykövetség vezetője, 1982. július 9.–1989. május 30. között a moszkvai nagykövetség vezetője. A Magyar Szocialista Munkáspárt Központi Bizottságának volt tagja, 1989 októberében e tagságáról lemondott. 1992-ben kívándorolt Izraelbe, majd 1993-ban az Amerikai Egyesült Államokban telepedett le, ahol 800 oldalas, kéziratban lévő munkában írta meg visszaemlékezéseit. (SVA)

Randé Jenő (Dr.) (Rákospalota, 1922. augusztus 28.–Budapest, 2014.)

1940–1945 között a Pázmány Péter Tudományegyetem Jogtudományi Karának hallgatója volt. 1946–1957 között a Magyar Rádió munkatársa, 1957–1963 között főmunkatársa volt. 1957–1960 között New York-i, 1960–1963 között londoni tudósítóként dolgozott. 1964–1967 között a Magyar Televízió politikai adásainak főszerkesztője. 1968–1970, illetve 1974–1978 között a Külügyminisztérium sajtó-főnöke. 1970-től rendkívüli és meghatalmazott nagykövet, a kairói nagykövetség vezetője 1970. május 28.–1974. augusztus 9. között, akkreditálva a Jemeni Arab Köztársaságban, a Jemeni Népi Demokratikus Köztársaságban és Líbiában is. 1977. december 28.–1984. május 22. között a bécsi nagykövetség vezetője. 1985–1990 között a Magyarok Világszövetségének főtítkára. 1990-ben nyugállományba vonult. (SVA)

Roska István (Mezőhegyes, Békés vármegye, 1926. december 30.–Budapest, 2008. november 14.)

Munkáscsaládban született. Tanonciskolát végzett, szakképzettsége drogistaségéd volt. 1940–1943 között a Weiss Manfréd Gyárban gépmunkás, 1943–1944-ben tanonc. 1945–1947 között gyógyszerári laboráns. 1945-ben lépett be a Magyar

Kommunista Pártba, az MKP battonyai pártbizottságának vezetőségi tagja volt. 1947–1948-ban az MKP battonyai járási pártbizottságának, majd a Békés megyei pártbizottságnak a munkatársa volt. 1948–1949-ben Makón az MDP megyei sajtófelelőse. 1949-ben rövid ideig a Szabad Nép újságírója volt, 1949–1955 között az MDP KV Agitációs és Propaganda Osztályának munkatársa. 1955–1958 között megszokásokkal az SZKP Pártfőiskoláján tanult. 1956. december–1957. február között a Zala megyei rendőrkapitányság tisztje. Az MSZMP KB Párt- és Tömegszervezetek Osztályának politikai munkatársa, 1957–1959 között megbízott osztályvezető-helyettes. 1959 október–1966 szeptembere között az MSZMP külügyminisztériumi pártbizottságának titkára. 1966-tól rendkívüli és meghatalmazott nagykövet, 1966. október 11.–1971. május 4. között a szófiai nagykövetség vezetője. 1971. május 5.–1985. szeptember 30. között külügyminiszter-helyettesként az igazgatási és gazdasági-pénzügyi területet felügyelte. 1985. október 1.–1988. december 10. között a berlini, 1988. december 29.–1990. április 5. között a varsói nagykövetség vezetője. 1990. december 31-én nyugállományba vonult. (NM)

Rubido-Zichy Iván (báró)
(Modor, Pozsony vármegye, 1908.
szeptember 9.–Maschwitz, Argentína,
1995. augusztus 19.)

Bárói családban született. Tanulmányait a bécsi Theresianumban, a zürichi Műszaki Főiskolán és a debreceni Tisza István Tudományegyetem folytatta, ahol jogi doktorátust szerzett. 1933-tól teljesített próbaszolgálatot a Külügyminisztériumban, majd alkalmazottként a Nemzetközi Közigazgatási Osztályon szolgált. 1938-

ban került Berlinbe I. osztályú titkárként. 1941-től a Protokoll Osztály munkatársa volt. 1945-ben vette át az osztály vezetését, de 1948-ban könyvtári szolgálatra osztották be, és megvádolták „imperialista kémekek nyugatra szöktetésével”. Informális figyelmeztetések hatására 1948 májusában elhagyta Magyarországot. Argentínában telepedett le, ahol aktív tagja lett a külhoni magyar emigrációnak. (SVA)

Salusinszky István
(Budapest, 1918. február 27.–Budapest,
1984. október 14.)

Polgári családban született. 1939-ben jogi doktorátust szerzett a Pázmány Péter Tudományegyetemen. A francia École Libre des Sciences Politiques-on is folytatott tanulmányokat. 1944-ben Raoul Wallenberg titkára lett, és részt vett a második világháború alatti embermentésben. 1945-ben Háy László karolta fel, ő vonta be a külkereskedelembé. A koalíciós korszakban a Magyar Nemzeti Bank, majd 1947–1950 között a moszkvai magyar kereskedelmi kirendeltség tanácsosaként dolgozott. 1950–1958 között a Külkereskedelmi Minisztériumban töltött be osztályvezetői, főosztályvezetői pozíciót. 1958–1963 között vezette a római magyar kereskedelmi kirendeltséget. Az MNVK-2. (Magyar Néphadsereg Vezérkar 2. Csoportfőnöksége – a katonai hírszerzés) megnyertjeként 1964-ben a Magyar Külkereskedelmi Bank vezérigazgatójává nevezték ki. E posztot 1980. évi nyugállományba vonulásáig töltötte be. Fontos szerepet vitt a nyugati multinacionális vállalatok magyarországi megjelenésének előmozdításában. Az MKB elnökeként sikeresen dolgozott azért, hogy az állami külkereskedelmi vállalatok (az ún. „impexek”) egyedi elbírálás nélkül is leányvállalatokat alapíthassanak a

nyugati világban. Támogatta a különleges külkereskedelmi ügyletek (reexport, tranzitálás, switch) felfuttatását. Ezek révén egyes külkereskedelmi vállalatok jelentős gazdasági visszaéléseket követtek el a magyar népgazdaság kárára. (SVA)

Sebestyén Pál

**(Budapest, 1893. szeptember 11.–
Budapest, 1973. október 18.)**

Jogi tanulmányai után 1916. szeptember 1-től joggyakornok volt a Budapesti Járásbíróságon, majd 1917. május 31-től törvénytudó jegyző. 1919. januárjában került a Külügyminisztériumba, miniszteri fogalmazó, majd 1919. október 31-től miniszteri segédtitkár volt. 1921. május 24. (jogilag október 20.)–1923. szeptember 29. között a fiumei konzuli kirendeltség vezetője. 1923. szeptember 30.–1924. április 30. között a Külügyminisztériumban dolgozott. 1924. május 1.–1931. április 28. között a Vegyes Döntőbíróságok mellett működő magyar titkárságon teljesített szolgálatot. 1926. március 9-től miniszteri titkár. 1931. április 29.–1936. június 2. között a Nemzetközi Agráralap bázeli titkárságának munkatársa. 1935. június 28-tól miniszteri osztálytanácsos. 1936. június 3-tól a Külügyminisztérium Nemzetközi Közjogi és Szerződési Osztályán szolgált, 1937. március 1-től osztályvezető, 1940-től miniszteri tanácsos, 1941. június 30-tól miniszteri osztályfőnök. 1945 után döntő szerepe volt a Külügyminisztérium újjászervezésében. Részt vett a magyar béke-előkészítésben. 1946-ban Petru Groza román miniszterelnökkel is tárgyalt. Később a Külügyi Akadémia tanáraként tevékenykedett, majd az MTA Állam- és Jogtudományi Intézetének munkatársa volt. Grotius és Montesquieu avatott fordítójaként hunyt el. (SVA)

Semsey Andor (gróf semsei)

**(Semse, Abaúj-Torna vármegye, 1897.
augusztus 20.–Buenos Aires, Argentína,
1977. június 7.)**

Főnemesi család sarjaként az első világháború éveiben került a berni osztrák–magyar külképviseletre katonai attaséként. 1919–20-ban tárgyalásokat folytatott francia politikusokkal a várható békefeltételek enyhítése érdekében. 1923-ban a Sorbonne-on jogi doktorátust szerzett. 1923. október 17-től fogalmazói gyakornok a Külügyminisztériumban, 1924. január 22-től minisztériumi segédfogalmazó. 1924-től a bukaresti követség, 1924–1927 között a római követség munkatársa. 1926. február 13-án miniszteri fogalmazó, június 24-től követségi attasé. 1927–1935 között a bécsi követség munkatársa, 1930. július 31-től II. osztályú követségi titkár. 1935. november 1.–1939. január 6. között a Külügyminisztérium Politikai Osztályának munkatársa. 1937. június 30-tól I. osztályú követségi titkár. 1939. január 7.–1940. április 15. között a kairói követség ügyvivője, 1940. áprilisától a Buenos Aires-i követség vezetője. A német megszállás után hatalomra került Sztójay-kormányt (→*Sztójay Döme*) nem ismerte el, emigrációba vonult, hátralevő életét Dél-Amerikában töltötte. (SVA)

**Simó Gyula (Titel, Bács-Bodrog
vármegye, 1908. június 16.–Budapest,
1990. december 24.)**

Erdélyi értelmiségi családból származott, tanulmányait a marosvásárhelyi Református Kollégiumban végezte. 1925-től részt vett az erdélyi illegális munkásmozgalomban, valamint a Kommunisták Romániai Pártjának szervezésében. Többször letartóztatták, elítélték. 1929-ben a Szovjetunióba ment, ahol elvégezte a kétéves párt-

iskolát. Visszatérése után a Román Kommunista Párt vezető funkcionáriusa lett. Tevékenységéért ismételten elítélték, 1940-ben kiutasították Romániából. Ekkor Magyarországra jött, és részt vett az észak-erdélyi kommunista szervezkedésben. A Román Kommunista Párt erdélyi tartományi bizottságának munkatársa lett 1944-től. Fontos szerepet játszott az Észak-Erdélyben bevezetett román közigazgatás ideiglenes felfüggesztésében. 1947-ben Budapestre költözött. A Magyar Kommunista Párt Központi Vezetősége Oktatási Osztályának helyettes vezetője, a Pártmunkás című lap szerkesztője volt 1947–1949 között. Osztályvezető az Építésügyi Minisztériumban 1949–1951, a Munkaerő Tartalékok Hivatalában 1951–1953, a Lampart gyárban 1953–1956 között. A Magyar Rádió és Televízió elnökhelyettese 1956. december–1958. február között. Rendkívüli követ és meghatalmazott miniszter 1958-tól, a római követség vezetője 1958. szeptember 5.–1962. augusztus 14. között. A Ferunion Külkereskedelmi Vállalat vezérgazgató-helyettese 1963–1973 között. 1973-ban nyugállományba vonult. (SVA)

Sina Simon (báró hodosi és kizdiai)
(Bécs, 1810. augusztus 15.–Bécs, 1876. április 15.)

Rendkívül vagyonos görög-vlach gyökerű család tagjaként született, és idővel az ország egyik legnagyobb mecénásává vált. Szinte minden nagyobb magyar közintézmény megalakítását, felépítését támogatta, a Magyar Tudományos Akadémia budapesti székházát szinte teljes egészében finanszírozta. Diplomáciai tevékenysége I. Ottó görög királyhoz kötődik, akinek követe volt Bécsben, Berlinben és Münchenben. Az osztrák Főrendiház is tagjává választotta. (SVA)

Száll József (Budapest, 1921. június 16.–Leányfalu, 2004. október 24.)

Érettségi után a Központi Statisztikai Hivatal munkatársa. A Magyar Demokratikus Ifjúsági Szövetség elnökhelyettese, a Szabad Nép munkatársa 1945. január–szeptember között. A Magyar Kommunista Párt megbízásából került a Külügyminisztériumba. Részt vállalt a Kertész István vezette Béke-előkészítő Osztály munkájában. Beosztott diplomata, I. osztályú titkár 1946–1949 között, elsőbeosztott 1949–1950 között a berni magyar követségen. Ekkor az Államvédelmi Osztály „szigorúan titkos” munkatársa is volt. Részt vállalt Nagy Ferenc miniszterelnök lemondatásában. A Külügyminisztériumban a Tájékoztatási Főosztály főosztályvezető-helyettese 1950–1956 között. Tanácsos, elsőbeosztott 1956–1958 között a pekingi nagykövetségen. A Tanulmányi Osztály vezetője 1958–1959-ben. Az →UNESCO-nál Magyarország képviselője tanácsosi rangban 1959. augusztus 4.–1960. szeptember 8. között. 1960-tól rendkívüli és meghatalmazott nagykövet, a dzsakartai nagykövetség vezetője 1960. október 13.–1962. július 26. között. A római nagykövetség vezetője 1962. augusztus 14.–1964. május 8., akkreditált nagykövetként 1964. május 9.–1970. július 6. között. Hazatérése után a külügyminiszter személyes tanácsadója volt. 1970 októberében családjával külföldre távozott. Együttműködött több nyugati titkoszolgálati szervvel. A Legfelsőbb Bíróság 1973 áprilisában hazaárulás vádjával távollétében szabadságvesztésre ítélte. A rendszerváltozás után az eljárást megszüntették ellene. (SVA)

Széchényi Manó
(Sopron, 1858. július 30.–Sennyefa,
Vas vármegye, 1926. december 29.)

Grófi családban született. Jogi tanulmányait Bécsben végezte. Diplomáciai pályája Berlinben kezdődött, ahol az osztrák–magyar követségen szolgált. Ezt követően Rómában szolgált, előbb az olasz állam, majd a pápai udvar mellett, ezt követően Konstantinápolyban és Athénban teljesített szolgálatot. Rövid ideig ideiglenesen vezette is az athéni osztrák–magyar külképviseletet, majd Szentpétervárra került. Karrierje csúcspontja 1898–1900 között volt, amikor a király személye körüli miniszteri tisztséget töltötte be. Lemondása után a politikai életből visszavonult. Előbb Sopronban élt, majd Abbáziába költözött. Utolsó lakhelye Magyarországon volt. (SVA)

Szécsen Miklós (Bécs, 1857. november 26.–Gyöngyösszentkereszt, Vas vármegye, 1926. május 18.)

Grófi családban született. Jogi tanulmányokat folytatott, majd az osztrák–magyar külügyi szolgálat tagja lett. A belgrádi követségen kezdte diplomáciai pályáját 1881-ben, majd Rómában szolgált, később Párizsban, majd a pápai udvarban mint követ. 1897-től vezette a közös Külügyminisztérium Első Osztályát. 1911-ben lett franciaországi osztrák–magyar követ. 1916-ban saját kérelmére helyezték nyugállományba. Ezután a Főrendiház tagjaként tevékenykedett. (SVA)

Szegedy-Maszák Aladár (Budapest, 1903. november 19.–Washington, 1988. március 25.)

1927-ben a budapesti Egyetemi Közgazdaságtudományi Karon szerzett diplomát. 1927–1928-ban a heidelbergi egyetemen

és a párizsi École Libre des Sciences Politiques-on tanult. 1928. szeptember 27-én külügyi fogalmazói szakvizsgát tett. 1928–1937 között a Külügyminisztériumban teljesített szolgálatot. 1928. október 1-től miniszteri segédfogalmazó, a Nemzetközi Közjogi Osztály munkatársa, 1929. március 23-tól követségi attasé. 1929. március 24.–1932. november 30. között a miniszteri kabinetben dolgozott. 1932. december 1.–1937. október 30. között a berlini magyar követség munkatársa, 1935. június 30-tól II. osztályú követségi titkár. 1937. november 1-től a Külügyminisztériumban a Politikai Osztály munkatársa, 1939. december 28-tól I. osztályú követségi titkár, 1942. december 31-től II. osztályú követségi tanácsos. 1943. július 24-től a Politikai Osztály vezetője. 1943-ban jelentős szerepet játszott a Kállay-kormány különbéke megkötésére irányuló titkos tárgyalásaiban (→*Kállay Miklós*). Magyarország német megszállása után a Gestapo letartóztatta, és Dachauba deportálták, ahonnan 1945-ben tért vissza. Rabtársa volt egykori külügyminisztériumi felettese, →*Szentmiklóssy Andor*, aki nem érte meg a tábor felszabadítását. 1945 októberében rendkívüli követ és meghatalmazott miniszter lett, 1945. november 20.–1947. június 6. között a washingtoni követség vezetője. Aktív részese volt a magyar béke-előkészítésnek, a párizsi békekonferenciára személyesen el is utazott. 1947 nyarán – tiltakozásul Nagy Ferenc miniszterelnök eltávolítása ellen – lemondott tisztségéről, majd emigrációba vonult. Az Egyesült Államokban részt vett a magyarság életében. 1950–1969 között az Amerika Hangja rádió munkatársa volt. A magyar emigráció egyik legtekinthetőbb személyiségeként hunyt el. Emlékiratai kéziratban vannak. (SVA)

Szekfű Gyula (Székesfehérvár, 1883.

május 23.–Budapest, 1955. június 29.)

A ciszterci rend székesfehérvári főgimnáziumában érettségizett 1900-ban. A Budapesti Tudományegyetemen – az Eötvös Collegium tagjaként – történelem–latin szakos középiskolai tanári oklevelet szerzett 1904-ben, bölcsészdoktor lett 1905-ben. Eötvös-kollégistaként a későbbi magyar szellemi élet prominenseivel ismerkedett meg fiatal korában. A Magyar Nemzeti Múzeumban helyezkedett el, a Kézírártári és Levéltári Osztály könyvtári gyakornoka volt 1905–1906-ban. Az Országos Levéltár munkatársa volt 1906–1907-ben. Levéltári fogalmazóként Bécsben levéltári kiküldött 1907–1908-ban, amikor a Haus-, Hof- und Staatsarchiv magyar levéltéri anyagának feldolgozására delegálták. A bécsi Kamarai Levéltár levéltárosa 1908–1913 között. A Budapesti Tudományegyetemen a XVI–XVIII. századi magyar történelem magántanára 1916-tól, rendkívüli egyetemi tanár 1924-től. Rákóczi emigráns éveiről szóló művét éles sajtópolémia követte. Országos hírnevet a Három nemzedék. Egy hanyatló kor története című történetpolitikai esszéjével szerzett. A két háború közötti korszak – és a XX. század – egyik legnagyobb hatású magyar történésze volt. A Magyar Tudományos Akadémia rendes tagja 1941-től. 1945. április 2-án másik hét közéleti társával együtt beválasztották az Ideiglenes Nemzetgyűlésbe. 1945-től rendkívüli követ és meghatalmazott miniszter, 1945. október 15-től a moszkvai követség, 1948. május 5-től nagykövetség vezetője, akkreditálva Finnországban is. 1949-ben nyugállományba helyezték. Országgyűlési képviselő volt 1953–1955 között. Az Elnöki Tanács tagja 1954. január 21.–1955. június 28. között. (SVA)

Szemere Miklós

(Kisazar, Zemplén vármegye, 1856.

április 21.–Bécs, 1919. augusztus 20.)

Nemesi családban született. Tanulmányait a Theresianumban és Budapesten végezte, tanult Genfben és Oxfordban is. A közös külügyi szolgálat tagjaként szolgált Párizsban, Szentpéterváron és Rómában. A diplomáciai pályát mindössze egy évtizedig gyakorolta, majd egy választási kudarcot követően visszavonult a politikai élettől, és lótenyésztéssel foglalkozott, pamfleteket írt. 1905–1906-ban ellenzéki programmal nyert mandátumot. (SVA)

Szent-Iványi Domokos (iklód-szentiványi és gálfalvi) (Budapest, 1898.

április 28. – Heidelberg, Németország, 1980. július 19.)

A Pázmány Péter Tudományegyetem Jog- és Államtudományi Karán végzett. Gróf → *Teleki Pál* tanársegéde lett, aki diplomáciai pályára irányította. A Sorbonne-on és a Collège de France-ban képezte tovább magát. Kitüntetéssel vizsgázott az École des Sciences Politiques diplomáciai osztályán. Vegyipari tanulmányokat is folytatott. 1924-ben került a Külügyminisztériumba. 1927–1935 között az Egyesült Államokban, a clevelandi magyar konzulátuson követségi tanácsos. Hazatérte után a Miniszterelnökségen helyezkedett el. A Külügyminisztérium Kulturális Osztályának megalakulása után átvette annak vezetését. 1938 szeptemberétől *Teleki Pál* az Amerikai Egyesült Államokba küldte, hogy tanulmányozza az Egyesült Államok állásfoglalását egy esetleges háborús konfliktus esetén. 1944. március 19-e után, a német megszállást követően létrehozta a Magyar Függetlenségi Mozgalom (MFM) nevű szervezetet, amely a legeredményesebb ellenálló mozgalom volt.

A Magyar Közösség titkos szervezeteire támaszkodva irányította ifjabb Horthy Miklós ún. kiugrási irodáját. Az ő megbízottja volt Koszorús Ferenc ezredes, aki katonáival megakadályozta a budapesti zsidók deportálását. Angolszász orientációja révén egyik fontos szereplője volt →*Kállay Miklós* kormánya titkos béketárgyalásainak és titkos béke-előkészítésének. 1944 őszén részt vett a Faragho-féle moszkvai magyar fegyverszüneti misszióban. A világháború után részt vett a Kertész István vezette magyar béke-előkészítés munkálataiban. 1946-ban az ÁVH a Magyar Közösség tagjaként letartóztatta, a Magyar Közösség-perben a népbíróság 15 évi kényszermunkára ítélte. A börtönből 1956. október 26-án, a forradalom alatt szabadult ki. 1957-től nyelvtanításból élt. 1972-ben az NSZK-ban telepedett le, ahol megírta emlékiratait. (SVA)

Szentmiklósi Szabó György
(Budapest, 1891. április 24.–?)

Nemesi család sarjaként végezte el 1913-ban a bécsi Konzuli Akadémiát. 1914. július–1917. október 31. között katona volt. Közben 1915. július 24-től konzuli attasé. 1917. december 28-án került a közös Külügyminisztériumba. 1918. március 24-én alkonzul lett. 1919. július 2-án a Külügyi Népbiztosságról elbocsátották. 1919. október 31-én II. osztályú konzulként került vissza a Külügyminisztériumba, a Közgazdasági, majd a Pénzügyi Osztályon dolgozott 1926. október 13-ig. 1926. október 14.–1935. július 28. között a zágrábi konzulátus vezetője, 1930. június 3-tól I. osztályú konzul. 1935. szeptember 1.–1939. augusztus 14. között a müncheni főkonzulátus vezetője. 1939. augusztus 14.–1941. február 12. között a pozsonyi követséget vezető ügyvivő, 1939. december 28-tól

követi rangban. 1941. február 12.–1944. március 19. között a helsinki magyar külképviselet vezetője. A német megszállás után lemondott hivataláról, csatlakozott a →*Barcza György* és →*Bakácb-Bessenyei György* vezette Követi Bizottsághoz. Ettől az időponttól nem vállalt részt a diplomáciai életben. A Külügyminisztérium kötelekéből 1946-ban bocsátották el. (SVA)

Szentmiklóssy Andor (gróf szentmiklósi) (Budapest, 1893. október 6.–Dachau, 1945. február 10.)

Grófi család sarjaként született. 1919. július 5-én elvégezte a bécsi Konzuli Akadémiát, majd diplomáciai pályára lépett. 1919. november 13.–1920. augusztus 7. között konzuli attasé a Külügyminisztériumban és a bécsi követségen. 1920. augusztus 8.–1921. július 17. között a prágai követség munkatársa. 1921. július 18.–1922. január 9. között központi szolgálatot teljesített. 1922. január 10.–december 30. között a magyar–román határmegállapító bizottság tagja. 1922. december 31.–1928. december 7. között a Külügyminisztérium Gazdaságpolitikai Osztályának munkatársa, 1924. március 22-től alkonzul. 1928. december 8.–1931. november 30. között a helsinki követség, 1931. december 1.–1934. július 14. között a milánói főkonzulátus, 1934. július 15.–1937. november 30. között a római követség munkatársa. 1935. június 30-tól II. osztályú konzul. 1937. december 1.–1939. június 12. között a Rio de Janeiro-i követség ügyvivője, 1939. június 30-tól II. osztályú követségi tanácsos. 1939. június 30.–1940. március 8. között a minisztériumban dolgozott. 1940. március 9.–1941. június 31. között a berlini követség munkatársa. 1941. szeptember 19.–1943. július 23. között a minisztérium Politikai Osztályának vezetője, 1942. június

30-tól I. osztályú követségi tanácsos. Ekkor a Kállay Miklós miniszterelnök kezdeményezte titkos béke-előkészítés egyik kulcsembere lett. 1943. július 24.–1944. április 3. között a külügyminiszter állandó helyettese, 1943. december 31-től rendkívüli követ. Szerepet vállalt az angolszász hatalmakkal való kapcsolatfelvétel előkészítésében, így 1944. március 19. után az elsők között tartóztatták le. Rövid fogság után a dachau koncentrációs táborba hurcolták, ahol életét vesztette. (SVA)

Ugron István (ábránfalvi)
(Mezőzáh, Torda-Aranyos vármegye,
1862. szeptember 29.–Kolozsvár,
1948. szeptember 9.)

A bécsi Konzuli Akadémia elvégzése után állt külügyi szolgálatba, szolgált az Oszmán Birodalomban, Romániában, Oroszországban, valamint az Amerikai Egyesült Államokban. Az első világháború után kivált a külügyi szolgálatból, és Erdélyben maradt. Részt vett a kulturális életben, az Erdélyi Múzeum Egyesület elnöke volt 1921–1925, az Országos Magyar Párt vezetője volt 1923–1926 között. Erdély református közéletének is fontos tagja volt, az Erdélyi Református Egyház főgondnoka 1924–1935 között. (SVA)

Újpétery Elemér
(Eszék, 1911. január 19.–Brüsszel,
2001. szeptember 18.)

Tisztviselő családban született, Budapesten Teleki Pál tanítványaként tanult közgazdaságtant. 1936-ban került külügyi szolgálatba. 1939-ben őt nevezték ki összekötőnek a Miniszterelnökség és a Külügyminisztérium között. Ő volt →*Teleki Pál* utolsó látogatója 1941-ben. 1942-ben került a liszaboni magyar követségre követségi titkárként. A semleges főváros-

ban egyike volt azoknak, akik aktívan részt vettek a Kállay-kormány különbéke-tapogatózásaiban (→*Kállay Miklós*). Követi jelentései fontos forrásai voltak a korabeli magyar diplomáciának. A liszaboni követség ügyvivőjeként a Sztójay-kabinet idején (→*Sztójay Döme*) még hivatalban maradt, a Szálasi-puccs idején azonban leköszönt pozíciójáról. 1945 után nem tartottak igényt szolgálataira, így 1946-ban emigrációba vonult. (SVA)

Ullein-Reviczky Antal
(Sopron, 1894. november 8.–London,
1955. június 13.)

Soproni polgárcsaládban született. A bécsi Konzuli Akadémia elvégzése után jogi tanulmányokat folytatott az ekkor Tisza István nevét viselő debreceni egyetemen. 1919. november 13.–1920. szeptember 30. között konzuli attasé a Külügyminisztériumban. 1920. október 1.–1923. február 15. között a soproni határmegállapító bizottság tagja. 1922. július 13-tól alkonzul. 1923. február 16.–1929. március 10. között a párizsi, 1929. március 11.–1935. augusztus 23. között az isztambuli követség munkatársa. 1934. július 23-tól II. osztályú konzul. 1935. augusztus 24.–1938. december 15. között a zágrábi konzulátus vezetője. A háború alatt a sajtóirányításban vett tevékenyen részt, 1938. december 16.–1943. szeptember 9. között a Külügyminisztérium Sajtó- és Kulturális Osztályának vezetője. 1939. június 30-tól II. osztályú követségi tanácsos, 1940-től I. osztályú követségi tanácsos, 1942. május 20-tól rendkívüli követ. Angolszász szimpátiái miatt – felesége is angol nő volt – hamar a német vezetés célkeresztjébe került. 1943. szeptember 10.–1944. március 19. között stockholmi követ. 1944. március 19. után az egyik szervezője lett a magyar követi el-

lenállásnak. A háborút követően nem tért haza, véglegesen Londonban telepedett le. Bekapcsolódott az emigráns magyar közéletbe. (SVA)

Ustor Endre

(Budapest, 1909. szeptember 1.–

Budapest, 1998. április 28.)

Érettségi után, 1927–1939 között tisztviselőként dolgozott különböző bankokban, közben a pécsi Erzsébet Tudományegyetem Állam- és Jogtudományi Karán 1932-ben szerzett jogi diplomát. 1940–1942 között önálló ügyvéd volt. A háború idején munkaszolgálatot teljesített. 1944–1945-ben rendőrtiszt volt Debrecenben, majd 1945–1949 között Szatmár vármegye tiszti főügyésze. A Pénzügyminiszté-

rium Nemzetközi Főosztályán főelőadó volt 1949–1953 között, a Külügyminisztérium főelőadója 1953–1956 között, majd ismét a Pénzügyminisztérium Nemzetközi Főosztályának főelőadója 1956–1957-ben. A Külügyminisztérium Nemzetközi Jogi és Konzuli Osztályának vezetője, a Külügyi Kollégium tagja 1958-tól. Főkonzul 1958. május 1-től, 1965-től rendkívüli és meghatalmazott nagykövet. Több ízben volt a magyar ENSZ-küldöttség tagja. Az →ENSZ Nemzetközi Jogi Bizottságának volt tagja 1967–1976 között, elnöke 1974-től. 1975-től nyugállományba vonult. Ezután az ENSZ Igazgatási Bíróságának volt tagja 1976–1987, elnöke 1981–1984 között. (SVA)

NÉVJEGYEK

Ambrus Jenő, okleveles közgazda, diplomata nagyköveti rangban, a Miniszterelnöki Kabinetiroda miniszteri főtanácsadója. Korábbi miniszterelnöki és külügyminisztériumi protokollfőnök. Szakterülete az állami protokoll, a rangsorolás és szertartásrend. E tárgyban a Nemzeti Közszolgálati Egyetem óraadó tanára. Előad a Széchenyi István, a Budapesti Metropolitan és a Budapesti Műszaki és Gazdaságtudományi Egyetemen.

Aranyi Anett, Europass referens (Tempus Közalapítvány, 2015 óta). Tanulmányok: Zrínyi Miklós Nemzetvédelmi Egyetem (2008–2011), Eötvös Loránd Tudományegyetem (2011–2013).

Dr. Bába Iván, PhD, egyetemi magántanár, volt közigazgatási államtitkár, volt nagykövet. A Nemzeti Közszolgálati Egyetem óraadó tanára. A kőszegi Felsőbbfokú Tanulmányok Intézetének munkatársa. Szakterülete: diplomáciai kapcsolatok, külügyi igazgatás, diplomáciai protokoll. Kutatási témája: társadalmi és politikai változások Közép-Európában a XX–XXI. században. E témában legutóbbi publikációja: Bába Iván–Gyurcsik Iván–Kiss Gy. Csaba: *Közép-Európa magyar szemmel*. Felsőbbfokú Tanulmányok Intézete, Kőszeg, 2020.

Dr. Baller Barbara, a Pécsi Tudományegyetemen jogi diplomát, később Európa-jogi szakjogász, majd energetikai szakjogász végzettséget szerzett. Tizennégy éven át volt a Külügyminisztérium munkatársa. A *Nemzetközi szervezetek és intézmények, A fegyveres összeütközések joga, A magyar külügyi igazgatás alapjai, a Közszolgálati protokoll I.* című tankönyvek társszerzője. Jelenleg az Országos Atomenergia Hivatal Külső Kapcsolatok Főosztályának vezetője. 2011–2021 között a Corvinus Egyetem Nemzetközi Tanulmányok Intézetének oktatója volt diplomáciai és konzuli jog tárgyából.

Dr. Balogh Csaba, a Nemzetközi Kapcsolatok Moszkvai Állami Intézetében végzett 1992-ben, majd a Budapesti Közgazdaságtudományi és Államigazgatási Egyetemen szerzett külügyi szakértői mesterdiplomát 1994-ben. Jogi diplomáját 2003-ban szerezte Péccsett. 1992-től dolgozik a külügyi tárcánál. 1995-től volt bukaresti kiküldetésben, ahol 2001-től első beosztottként szolgált. 2004-től szófiai első beosztott. 2011 és 2014 között nagykövet Pozsonyban. 2014-ben a Külgazdasági és Külügyminisztérium keleti nyitásért felelős helyettes államtitkára, 2015-től közigazgatási államtitkára.

Dr. Balogh István, PhD, 2018 óta a Külgazdasági és Külügyminisztérium (KKM) biztonságpolitikáért felelős helyettes államtitkára, politikai igazgató. 2014 és 2018 között a KKM Biztonságpolitikai és Non-prolifercióis Főosztályának főosztályvezetője.

Dr. Bán Janka, LL. M. 2009 óta a Külgazdasági és Külügyminisztérium munkatársa, 2020 óta a Biztonságpolitikai és Non-Proliferációs Főosztály vezetője. Európai uniós szakjogász, mediátor, az Igazságügyi Minisztérium jogi szakvizsga-bizottságának cenzora.

Dr. Baranyai Gábor, PhD, nagykövet, az Európai Unió melletti helyettes állandó képviselő, egyetemi adjunktus. Tudományos szakterülete a nemzetközi környezetpolitika, nemzetköz vízpolitikai konfliktus-megelőzés és -kezelés.

Baranyi Diána, Europass koordinátor (2016 óta a Tempus Közalapítvány munkatársa) Tanulmányok: Andragógia – Eszterházy Károly Főiskola (2011–2014), Kulturális örökség tanulmányok – Eszterházy Károly Főiskola (2014–2016).

Dr. Bárdi Nándor, történész, a Társadalomtudományi Kutatóközpont Kisebbségkutató Intézetének munkatársa. Tanulmányok: József Attila Tudományegyetem, Szeged történelem (1980–1987). Munkahelyek: Országos Széchényi Könyvtár (1989–1990), JATE (1990–1996), Teleki László Alapítvány (1997–2007), MTA/TK Kisebbségkutató Intézet (2007–). Szakterület: kisebbségi magyar közösségek története, a budapesti kormányzatok magyarságpolitikája.

Dr. Becsey Zsolt László, PhD, a Corvinus Egyetem címzetes egyetemi tanára, a Károli Gáspár Református Egyetem oktatója, a Budapesti Metropolitan és a Budapesti Gazdasági Egyetem óraadó tanára. Az Európai Parlament volt képviselője, volt külgazdasági államtitkár és közlekedési helyettes államtitkár. Követi rangban volt a brüsszeli magyar EU-képviselő helyettes vezetője. Tudományos és diplomáciai szakterülete Magyarország és a közép-európai régió felzárkózása és integrációja az Európai Unióba, valamint a nemzetközi gazdasági kapcsolatok. Rendszeresen publikál a Növekedés.hu hírportálon. Legfontosabb publikációi: *Az én 25 évem: felzárkózunk Európához?* (CEPoliti – konferenciakiadvány, 2016); *A keleti nyitás súlya a magyar kül gazdaságban (Polgári Szemle, 2014), A szolgáltatások nemzetközi kereskedelmének tendenciájáról és a magyar teljesítményről* (KRE ÁJK, 2020).

Dr. Beke Márton, PhD, csoportvezető. Tanulmányok: Pázmány Péter Katolikus Egyetem BTK (angol – cseh 1994–2000). Eötvös Loránd Tudományegyetem BTK (PhD, esztétika, 2012). Munkahelyek: PPKE BTK 2000–2012 (tanársegéd, 2007–2008: kari nemzetközi iroda vezetője); 2012–TKA Felsőoktatási Egység. Feladatok: Erasmus+, a Ceepus és az EGT ösztöndíjprogram hazai megvalósításában, nemzetköziesítési tevékenységben, felsőoktatási szakpolitikai ügyek és az Európai Felsőoktatási Térség hazai reformfolyamataiban való részvétel.

Biczó Krisztina, könyvtárvezető, Külgazdasági és Külügyminisztérium Bánffy Miklós Szakkönyvtár. Szakterülete: diplomáciatörténet, külügyi igazgatás története. *A Magyar Külpolitikai Évkönyv* szerkesztője 2011–2013 között. Legutóbbi publikáció: Személyügyi kérdések a Külügyminisztérium munkájában 1985 és 1993 között. In: *Iratok a magyar Külügyminisztérium történetéhez 1985–1993. II.* Budapest, Balassi, 2015.

Böhm Gergely, közgazdász, az MTA Elnöki és Alelnöki Titkárságának vezetője. Tanulmányok: Budapesti Corvinus Egyetem, majd MTA ösztöndíjas (MTA Pol. Tud. Intézet), az MTA titkárság tudománydiplomáciával foglalkozó felelőse (2001–), illetve a magyar tudományosság nemzetközi képviselője. Négy Tudományos Világfórum (WSF) és számos nemzetközi tudományos program szervezésének koordinátora, az Európai Kutatási Tanács (ERC) magyarországi nemzeti képviselője, az Academia Europea Budapesti Tudásközpontjának ügyvezetője. Szakterülete: tudománydiplomácia.

Breuer-Zehevi Ádám Dániel, tanulmányait Izraelben, Magyarországon, Franciaországban és Kínában folytatta. 2019-től a Pekingi Magyar Nagykövetegen kultúrattaséként, illetve azzal párhuzamosan a Pekingi Magyar Kulturális Intézetben intézetvezető-helyetesként dolgozik.

Dr. Budaházy György, PhD, a Központi Statisztikai Hivatalban a Makroelszámolási és Szolgáltatás Külkereskedelmi Osztály osztályvezetője. Tudományterülete: regionális tudományok és külkereskedelem.

Dr. jur. Buday-Sántha Andrea, PhD, jogász-közgazdász, a Budapesti Gazdasági Egyetem Külkereskedelmi Kar, Nemzetközi Kapcsolatok Tanszékének főiskolai docense, a Nemzetközi és EU-jog tantárgy felelőse. 1998 és 2001 között Baranya megye képviselője az Alpok Adria Munkaközösség nemzetközi regionális szervezet Tájékoztatási Munkacsoportjában. Publikációi 2013-ban és 2019-ben a Budapesti Gazdasági Egyetem Tudományos Díjában részesültek.

Dr. Buslig Szonja Andrea, az Eötvös Loránd Tudományegyetemen szerzett régész és sinológus diplomát, illetve doktori fokozatot. Résztanulmányokat folytatott a Pekingi Nyelvi és Kulturális Egyetemen, illetve a Peking Egyetemen. 2002–2012 időszakban az ELTE Kínai Tanszékén dolgozott, majd 2012 évben Magyarország pekingi Nagykövetségén kulturális és oktatási szakdiplomataként. 2013-tól a Pekingi Magyar Kulturális Intézet megalakulása óta intézetigazgató.

Dr. Csaba Tamás, 2002 óta a Külügyminisztérium munkatársa. 2006–2010 között beosztott diplomata Magyarország ENSZ melletti Állandó Képviselőtén, ahol elsődlegesen az ENSZ Közgyűlés VI. (nemzetközi joggal foglalkozó) Bizottságának munkájában vett részt. 2014–2018 között osztályvezető a Külgazdasági és Külügyminisztérium Nemzetközi Jogi Főosztályán. Jelenleg a New York-i Főkonzulátus elsőbeosztottja. Szakterülete: nemzetközi jog, nemzetközi szerződéskötési eljárás.

Csatári Éva, okl. közgazda, volt szakdiplomata, vezető külgazdasági tanácsos (Prága, Köln, Frankfurt am Main, Berlin). A Külkereskedelmi Minisztérium (ill. jogutódai) volt osztályvezetője, főosztályvezető-helyettese. A Magyar Befektetési és Kereskedelemfejlesztési Kht./ITD-H volt európai igazgatóhelyettese. 2010-től az AUDI Hungaria Zrt. kormányzati kapcsolatok tanácsadója, a Károli Gáspár Református Egyetem óraadó tanára volt.

Dr. habil. Csernus Sándor, PhD, egyetemi magántanár (SZTE), az MTA doktora (2020). Tanulmányok: József Attila Tudományegyetem Szeged (történelem–francia, 1970–1975), Poitiers-i Egyetem (1974–1975). Munkahelyek: Szegedi Tudományegyetem BTK Történeti Intézet (1975–), Jean Moulin Université Lyon 3 (1981–1986), Université d’Angers (1997), a Párizsi Magyar Intézet igazgatója 1998–2005 között, a Balassi Intézet nemzetközi igazgatója 2006–2008 között, EUNIC magyar tagozat 2006–2008. Megbízatai: TEMPUS KA (elnök 2008–2013), SZTE BTK dékán (2008–2014). Szakterülete: nemzetközi kapcsolatok története, diplomáciatörténet, kulturális diplomácia.

Csernusné Dr. Tóth Annamária, nyelvtanár, fordító. Tanulmányok: József Attila Tudományegyetem BTK, angol – francia szak (1970–1975), Poitiers-i Egyetem (1974/75), Jean Moulin University Lyon 3 (1984–1985). Munkahelyek: JATE Központi Tanszékek (könyvtár, 1978–1981), JATE/SZTE Idegen nyelvi Kommunikációs Központ (1981–2012), Université Sorbonne Nouvelle – Paris 3 (Hungarológiai könyvtár, 1991–1994). Szakterülete: nyelvoktatás, szakfordítás, műfordítás, alkalmazott nyelvészet, kontrollszerkesztés, szótárkészítés (Pálfy–Perrot: *Magyar–francia /Francia–magyar kéziszótár*).

Dr. habil. Csoma Mózes, PhD, Korea-kutató történész, az ELTE Koreai Tanszékének egykori vezetője. 2018-tól a Nemzeti Közszoigálati Egyetem tudományos főmunkatársa, valamint Magyarország szöuli nagykövete, akkreditálva a KNDK-ba is. Kutatási területe: Magyarország és a Koreai-félsziget kapcsolattörténete, valamint a két koreai állam történelemszemléletének különbözőségei. A témában monográfiája: *Korea története*. Antall József Tudásközpont, 2021.

Csuzdi Szonja, fősztályvezető (Nemzeti Kutatási, Fejlesztési és Innovációs Hivatal, Nemzetközi Kapcsolatok Fősztálya). 2001 óta részt vesz az Európai Unió kutatási keretprogramjainak hazai koordinációjában, majd a kutatás-fejlesztési és innovációs szakpolitikát érintő tagállami működés feladataiban. 2011–2012-ben koordinálta a magyar EUREKA-elnökség szakmai programját. 2015 óta felel a bilaterális kormányközi tudományos és technológiai (TéT) kapcsolatok koordinációjáért. Legfontosabb publikációja: Csuzdi Szonja–Nagy Ágnes: *Kutatási programok az Európai Unióban*. Európai Füzetek, Budapest, 2003.

Dr. Domaniczky Endre, PhD, jogász, történész, volt konzul (Canberra, Melbourne, Sydney), óraadó tanár (Eötvös Loránd Tudományegyetem ÁJK, Pécsi Tudományegyetem ÁJK). 2011–2015 között a Külügyminisztériumban, 2016–2017-ben az Igazságügyi Minisztériumban, 2017–2019-ben a Külgazdasági és Külügyminisztériumban dolgozott, 2019-től a Mádl Ferenc Intézet vezető kutatója. Kutatási területei: jogtörténet, diplomáciatörténet, közigazgatási jog. Legfontosabb publikációi: *A jogállam és a civil szektor Magyarországon* (Bp., 2009); Adalékok a magyar egyesülési jog szabályozásához a dualizmus korában (*Jogtörténeti Szemle*, 2012/1.); *Ausztrália magyar szemmel* (Bp., 2018); *Ausztrál fővárosok: Sydney, Melbourne, Canberra* (Bp., 2020); Mádl Ferenc, az Európa-jog magyar professzora (*Európai Jog*, 2021/3.).

Erdős André, volt külügyi helyettes államtitkár, ny. nagykövet (EBESZ, New York, Párizs), az ENSZ Biztonsági Tanácsának volt tagja. Jelenleg a Magyar ENSZ Társaság elnöke, óraadó tanár a Szegedi Tudományegyetemen. Több tanulmány és cikk – köztük a Szovjet–német kapcsolatok 1939–1941 között –, valamint a szakmai tevékenységéről szóló *Sorsfordító esztendő* (2004) c. könyv szerzője.

Érszegi Márk Aurél, 2001 óta a Külügyminisztérium munkatársa. 2008–2012 között Magyarország Római Nagykövetségének beosztott diplomatája, 2015–2020 között Magyarország Szentszéki Nagykövetségének misszióvezető-helyettese, 2020 óta vallásdiplomáciai főtanácsadó. Vatikán-szakértőként rendszeresen publikál az egyházi és világi sajtóban. Szakterülete a szentszéki diplomácia és a pápaság története, valamint az itáliai magyar emlékek kutatása. Főbb publikációi: *Pápa – Szentszék – Vatikán*. Szent István Társulat, 2014., *Magyarország és Itália – közös történelmünk tanúi*. Magyarország Külügyminisztériuma, Budapest 2014.

Dr. F. Tóth Gábor, jogász, állam- és jogtudományi doktor, szakmai főtanácsadó. Diplomáciai rangja: rendkívüli követ és meghatalmazott miniszter. Szakterülete a diplomáciai és konzuli jog, e területen több felsőoktatási intézmény nemzetközi vagy jogi karán volt vendégelőadó, óraadó (Budapesti Gazdasági Főiskola, Budapesti Közgazdaságtudományi Egyetem, Károli Gáspár Református Egyetem, Nemzeti Közszolgálati Egyetem, Miskolci Egyetem). Volt bonni konzul, berlini főkonzul, évekig a Külügyminisztérium Konzuli Főosztályának vezető munkatársa, 2010 és 2014 között a főosztály vezetője. 2014-től az Igazságügyi Minisztérium munkatársa, szakmai kabinetfőnök-helyettes, a Miniszteri Tanácsadói Osztály vezetője. 2019-től a Mádl Ferenc Összehasonlító Jogi Intézet helyettes vezetője.

Dr. Fejérdy Gergely, PhD, történész, egyetemi oktató, külügyi elemző, volt diplomata, a Habsburg Ottó Alapítvány tudományos igazgatóhelyettese, a Külügyi és Külgazdasági Intézet vezető kutatója, a Pázmány Péter Katolikus Egyetem tanára. Több magyarországi és európai szakmai kutatócsoport, illetve az MTA köztestületi tagja. Szakterületei: nemzetközi kapcsolatok, diplomáciatörténet, magyar külpolitika, emigráció, Franciaország, Belgium és Svájc jelenkortörténeti és aktuálpolitikai kérdései, Európa XX. századi története, Habsburg Ottó életútja, szellemi öröksége. A legutóbbi idegen nyelvű monográfiája: *L'Europe francophone et la Hongrie au début de la Guerre Froide*, Paris, Honoré Champion, 2014.

Dr. Ferkelt Balázs, PhD, a Budapesti Gazdasági Egyetem Külkereskedelmi Kar Nemzetközi Kapcsolatok Tanszék tanszékvezető egyetemi docense, a nemzetközi tanulmányok mesterképzési szak felelőse, 2008 és 2016 között az intézmény rektorhelyettese. Oktatási tevékenysége az Európai Unióhoz kapcsolódó tantárgyakra terjed ki. Kutatási területei: a monetáris integráció működése és hatása a területi egyenlőtlenségekre, konvergencia az Európai Unióban. Az Európai Bizottság Magyarországi Képvisellete és a Miniszterelnökség „Magyarok Európáért” díjának kitüntetettje.

Füzes Oszkár, külügyi szakértő, nyugalmazott nagykövet, korábban újságíró, diplomata. Szakterülete a Balkán, a volt Szovjetunió, valamint Európa, Észak-Amerika és Délkelet-Ázsia jelenkori biztonságpolitikája, nemzetközi kapcsolatai.

Dr. Gazdag Ferenc, professzor emeritus (Nemzeti Közszerológati Egyetem, Államtudományi és Nemzetközi Tanulmányok Kar) a Magyar Tudományos Akadémia doktora (2006). A MAB Társadalomtudományi Bizottságának társelnöke. Az Országos Doktori Tanács Felügyelő Bizottságának tagja. A European and Defence College (Brüsszel) Academic Board tagja. Kutatási területei: biztonságpolitika, magyar külpolitika, francia külpolitika. Fontosabb munkái: *Biztonsági tanulmányok – biztonságpolitika* (2011); *Európai integráció és külpolitika* (2007); *Európai integrációs intézmények* (1999); *Franciaország története* (1997); *Három évtized magyar külpolitikája 1989–2018* (2021).

Dr. Gyurcsík Iván, PhD, diplomata, jogász, EU integrációs tanácsadó Bosznia-Hercegovinában. 2001 óta a Külügyminisztérium munkatársa; munkakörei: beosztott diplomata (Prága), fősztályvezető (Közép-Európa), varsói nagykövet, állandó képviselő a Duna Bizottságnál. Tanulmányok: nemzetközi kapcsolatok (Budapesti Corvinus Egyetem, PhD, Université Libre de Bruxelles MA); jog (pozsonyi Comenius Egyetem, JUDr.; Közép-európai Egyetem, Budapest, LLM). Szakterületei: nemzetközi kapcsolatok, regionális együttműködés, Közép-Európa, kisebbségi jogok.

Dr. Hagymási Tünde, PhD, okleveles közgazda, a Külgazdasági és Külügyminisztérium vezető főtanácsosa. Kutatási témája: gazdaságilag elmaradott térségek fejlesztésének perspektívái. 1999-től a Külügyminisztérium szolgálatában áll, három olaszországi külszolgálatára idején két alkalommal tudományos és technológiai (TÉT) attaséként (1999–2003 és 2007–2011). ill. külgazdasági szakdiplomataként (KGA) (2015–2017) teljesített szolgálatot. Az Olasz Köztársaság Érdemrendje Lovagi Fokozatának tulajdonosa.

Dr. Hargita Eszter, PhD, közgazdász, a Miniszterelnökség keretein belül működő Támogatásokat Vizsgáló Iroda osztályvezetője. A Károli Gáspár Református Egyetemen és a Nemzeti Közszerológati Egyetemen tart szemináriumokat. Szakterülete az állami támogatások kérdésköre. Rendszeresen publikál az *Állami Támogatások Joga* című kiadványban.

Hegedüs Zsuzsanna, közgazdász, okleveles nemzetközikapcsolatok-elemző, a Nemzeti Közszerológati Egyetem Hadtudományi és Honvédtisztképző Kar Hadtudományi Doktori Iskolájának doktorandusza, 2013 és 2015 között az MTA KRTK Világgazdasági Intézetének fiatal kutatója. Kutatási területei: a természeti erőforrások biztonsága, az Amerikai Egyesült Államok gazdasága.

Heincz Balázs, fősztályvezető (Vízdiplomáciaért és Kötött Segélyhitelekért Felelős Fősztály, Külgazdasági és Külügyminisztérium). Címzetes oktató a Nemzeti Közszerológati Egyetemen. Doktoranduszhallgató (Nemzeti Közszerológati Egyetem). Kutatási területe: globális vízpolitikai kormányzás.

Hermándy-Berencz Judit, Tempus Közalapítvány volt főigazgató-helyettese (2020-ig). Tanulmányok: KÉE (1994–1999), Munkahelyek: TKA, igazgatóhelyettes (2017–2020), TKA, mobilitási munkacsoport-vezető (2014), mobilitási programkoordinátor (1999–2014), The National Institute of Technology, Oslo (2003), Welsh Joint Education Committee, Cardiff (1998).

Hernádi Anna, csoportvezető, Tempus Közalapítvány. Tanulmányok: Janus Pannonius Tudományegyetem Pécs (angol nyelv és irodalom MA, 1991–1996), Külkereskedelmi Főiskola Budapest (nemzetközi marketing szakközgazdász–kommunikáció specializáció. 1997–1999). Munkahelyek: Moholy-Nagy Művészeti Egyetem (2010–2015), Gaz de France (2003–2010), BNP Paribas (1999–2003). Megbízás: Magyar–Francia Kereskedelmi- és Iparkamara Kommunikációs Klub vezetője (2003–2011).

Dr. Hetényi Géza, PhD, Brüsszelben Magyarország EU melletti Állandó Képviselétén a Gazdasági és Pénzügyi Csoport (ECOFIN) vezetője volt 2021 szeptemberéig. A Külügyminisztérium EU Államtitkárságán 2010–2014 között főosztályvezető. 2007–2010 között milánói főkonzul. Szakterülete az Európai Unió gazdaságpolitikai és pénzügyi koordinációja, valamint az uniós költségvetés. Fontosabb publikációi: Az EU-tagság 10 évének főbb gazdasági folyamatai a V4 országokban. *Pro Publico Bono Magyar Közigazgatás*, 2014. 2. szám; szerk.: Az Európai Unió 2014 és 2020 közötti többéves pénzügyi kerete. *Európai Tükör*, különszám, 2012 tavasz.

Dr. Horváth István, ny. nagykövet, főkonzul. 1976–2015 között a Külügyminisztérium munkatársa volt. Diplomáciai szolgálatot teljesített Szófiában, Sydney-ben, Canberrában, Moszkvában, 2001–2002 között Magyarország állandó képviselője az EBESZ, 2001–2005 között az ENSZ bécsi intézményei mellett, 2012–15 között főkonzul volt Szentpéterváron. A Külügyminisztérium Nemzetközi Jogi Főosztályának vezetője volt 2005–2012 között. 2006 és 2021 között a Corvinus Egyetem óraadó tanára volt, szakterülete a nemzetközi jog és a diplomáciai jog.

Horváth Miklós, tanulmányait követően az Európai Parlament Magyarországi Kapcsolattartó Irodájának, majd az Európai Unió Pekingi Delegációjának a munkatársa volt. 2018-tól Magyarország Pekingi Nagykövetségének politikai ügyekkel foglalkozó beosztott diplomatája.

Dr. Hóvári János, történész, turkológus, diplomata. A történettudományok kandidátusa, a Károli Gáspár Református Egyetem docense, a Türk Tanács budapesti nagykövete, a Pécsi Tudományegyetem címzetes egyetemi tanára. Szakterülete: turkológia, diplomáciai kapcsolatok, magyar történelem. Kutatási témája: a magyar–török kapcsolatok. Több könyve és több mint száz publikációja jelent meg.

Hrovatin Zsolt, a Külgazdasági és Külügyminisztérium főosztályvezetője. Szakterülete a gazdaságdiplomácia és a külföldi működőtőke-beruházások ösztönzése.

Inkei Péter, kulturális szakértő (Budapesti Kulturális Obszervatórium). Tanulmányok: ELTE BTK (angol – spanyol szak, 1963–1968). Munkahelyek: Magyar UNESCO Bizottság (1970–1973), MTA Pedagógiai Kutatócsoport (1973–1979), OM (1979–1984), Akadémiai Kiadó, igazgatóhelyettes (1984–1987), MKM kiadói főosztályvezető (1987–1991), Művelődési Minisztérium, főosztályvezető, majd helyettes államtitkár (1995–1998), Budapesti Kulturális Obszervatórium (1999–), CEU-Press (1991–). Szakterülete: nemzetközi kapcsolatok, kulturális diplomácia.

Dr. Iványi Károlyné, közgazdász, közigazgatási főtanácsadó, nemzetközi marketing-kommunikáció szakértő. Munkahelyek: Emberi Erőforrások Minisztériuma – miniszteri protokollfőnök; Külügyminisztérium – Protokoll Főosztály főosztályvezető-helyettes; Közigazgatási és Igazságügyi Minisztérium – miniszteri protokollfőnök; Hungexpo – nemzetközi kapcsolatok és protokoll igazgató. Oktatás: Nemzeti Közzolgálati Egyetem, Budapesti Gazdasági Egyetem, Mathias Corvinus Collegium – óraadó tanár. Szakterülete: protokoll, nemzetközi kommunikáció, többoldalú nagy nemzetközi rendezvények szervezése. Publikáció: *Közzolgálati Protokoll*. (Egyetemi tankönyv. Nemzetközi rendezvények szervezése c. fejezet. Nemzeti Közzolgálati Egyetem.).

Dr. Jankovics József, PhD, irodalomtörténész (1949–2021). Tanulmányok: József Attila Tudományegyetem, Szeged (1967–1972), magyar–angol szak. Munkahelyek: *Kortárs, Nagyvilág, Mozgó Világ* – olvasószerkesztő (1973–1977). MTA Irodalomtudományi Intézet (1978–2015), főmunkatárs; a Reneszánsz Osztály vezetője (1992–2015), igazgatóhelyettes (2004–2013). A Nemzetközi Magyar Filológiai Társaság főtítkárhelyettese (1984–1991), főtítkára (1991–2006). A Balassi Intézet Tanácsadó Testületének elnöke (2001–2004).

Joós Dániel, Magyarország NATO Állandó Képviselőtének diplomatája. Korábban a Külgazdasági és Külügyminisztérium Biztonságpolitikai és Non-proliferációs Főosztályán hibridkoordinátorként, valamint közös biztonság- és védelempolitikáért felelős munkatársként dolgozott.

Juhász Tamás, az Európai Bizottság tisztviselője.

Dr. K. Lengyel Zsolt, PhD, intézetvezető. Munkahely: Ungarisches Institut München. Tanulmányok: Heidelbergi Egyetem (1981–1982), Müncheneri Egyetem (1982–1986). *A Studia Hungarica* és az *Ungarn-Jahrbuch* főszerkesztője D-Ung. Ges. BDR tagja (2004–). Szakterülete: nemzetközi kapcsolatok (német – magyar – román), Közép-Európa története és művelődéstörténete, regionalizmus, hungarológia.

Kamocsa Gábor, CEEPUS pályázati koordinátor (Tempus Közalapítvány). Tanulmányok: Apor Vilmos Katolikus Főiskola (tanító, 2001–2005), Eötvös József Főiskola (informatikus könyvtáros BA, 2006–2008), Eötvös Loránd Tudományegyetem (informatikus könyvtáros MA, 2009–2011). Munkahelyek: Tempus Közalapítvány (2018–), Apor Vilmos Katolikus Főiskola (2005–2018), Dunakeszi Kölcsey Ferenc Városi Könyvtár (1999–2001).

Dr. Kántor Zoltán, szociológus, politológus, a Nemzetpolitikai Kutatóintézet igazgatója, a Pázmány Péter Katolikus Egyetem oktatója, a Babes-Bolyai Tudományegyetem vendégoktatója. Tanulmányok: Temesvári Tudományegyetem, ELTE: szociológia, Közép-Európai Egyetem: politikatudomány. Korábban a Teleki László Intézetben és a Magyar Külügyi Intézetben dolgozott. Kutatási területe a nacionalizmus, a nemzeti kisebbségek, a külhoni magyarság, az etnikai pártok, az állampolgárság és a nemzetpolitika.

Kasza Georgina, szenior nemzetköziesítési elemző, Tempus Közalapítvány. Tanulmányok: ELTE Budapest (tört.–szoc. 1997–2002), PhD-képzés ELTE Budapest (2015–). Országos Közoktatási Intézet (2003–2004), Suli Nova Kht. (2004–2007), Oktatáskutató és Fejlesztő Intézet (2007–2016). Szakterület: oktatáspolitikai, nemzetköziesedés a felsőoktatásban.

Dr. Kecskés D. Gusztáv, PhD, a Bölcsészettudományi Kutatóközpont, Történettudományi Intézet tudományos főmunkatársa. PhD fokozatát a nemzetközi kapcsolatok története tárgy körében 2003-ban a Sorbonne Paris III Egyetemen és a Pécsi Tudományegyetemen szerezte. Könyveket publikált a magyar–francia kapcsolatokról, Franciaország Kelet-Európa-politikájáról, Magyarország és az ENSZ viszonyáról és a NATO történetéről. Legutóbb megjelent könyve: *Humanitárius akció globális méretekben. A Nemzetközi Vöröskereszt és az 1956-os magyar menekültek*. Budapest, BTK, Történettudományi Intézet, 2020.

Dr. Keskeny Ernő, PhD, 1991-től köztisztviselő, majd kormánytisztviselő. Külügyminisztériumi volt miniszteri biztos, egykori szentpétervári főkonzul, moszkvai, majd kijevi nagykövet. Hét évig Magyarország képviselője volt a Duna Bizottságban, ebből öt évig a nemzetközi szervezet alelnöke. A Külügyminisztériumban többször vezette a poszt-szovjet térséggel foglalkozó főosztályt. Ez a terület egyben tudományos kutatási területe is. PhD-disszertációját a Századvég Kiadó adta ki *A magyar–orosz kapcsolatok 1989–2002* címmel. Jelenleg a Miniszterelnökségen, a PTNM keretében dolgozik.

Dr. Kiss Rajmund, a szingapúri nagykövetségen a Külgazdasági iroda vezetője 2008-tól, majd 2012–2013 között a szingapúri magyar nagykövetségen elsőbeosztott. 2014-től a Kereskedelmi Világszervezethez (WTO) rendelt Állandó Képviselője Genfben, majd 2015-ben nagykövet. Jelenleg a Budapesti Gazdasági Egyetem Külkereskedelmi Karának Nemzetközi Kapcsolatok Tanszékének mesteroktatója és a Mathias Corvinus Collegium Nemzetközi Kapcsolatok Iskola Diplomáciai Műhelyének vezetője.

Dr. Kruppa Éva, PhD, nyugalmazott főiskolai tanár, több magyar felsőoktatási intézményben is oktatott magyar és angol nyelven nemzetközi gazdasági és az Európai Unióhoz kapcsolódó tantárgyakat. Vendégelőadóként Finnországban Kelet-Közép-Európa integrációja tárgyában tartott rendszeresen előadásokat. Vezető oktatóként az *Integrálódó Európa* I. és II. kötet több fejezetének szerzője. Főbb kutatási területei az EU kohéziós politikája, a határ menti együttműködés, a WTO és a nemzetközi regionális megállapodások.

Dr. Kruzslicz Péter Pál, dr. jur., MA, PhD, egyetemi adjunktus, képzési adminisztratív igazgató (Szegei Tudományegyetem – SZTE). Tanulmányok: SZTE ÁJTK (2001–2006), Jean Moulin Université Lyon 3, Európa-jog MA (2004–2006). Munkahelyek: Lyon 3 (2007–2009), SZTE ÁJTK, Európa-tanulmányok Központ, Nemzetközi és Regionális Tanulmányok Intézet (2009–). Megbízások: képzési igazgató (SZTE ÁJTK, 2011–), adminisztratív igazgató (SZTE Frankofón Egyetemi Központ, 2013–), nemzetközi igazgató (SZTE, 2015–2016). Szakterülete: összehasonlító alkotmányjog, Európa-jog.

Dr. Kveck Péter, karrierdiplomata, a Külgazdasági és Külügyminisztérium Közel-Kelet és Észak-Afrika Főosztályának vezetője, 2008 és 2020 közt Magyarország kairói nagykövete, akkreditálva Szudánba, Dél-Szudánba Eritreába és Csádba. 2000–2004 között diplomáciai szolgálat Pekingben. Szakterülete az arab és az iszlám világ.

Dr. Lemák Ella, címzetes egyetemi docens, a Budapesti Gazdasági Egyetem óraadó tanára. Tizenöt éven át volt a Külügyminisztérium Jogi és Közigazgatási Főosztályának vezetője. Szakterülete a külügyi igazgatás, valamint a nemzetközi gazdasági kapcsolatok joga. Számos tankönyv, egyetemi, főiskolai jegyzet, oktatási segédanyag szerzője, amelyek átfogják az általános jogi ismeretek, a kötelmi jog, a nemzetközi gazdasági kapcsolatok legfontosabb jogintézményei és a külügyi igazgatás kérdéskörét.

Lukács Julianna, senior koordinátor Tempus Közalapítvány (2009–) Tanulmányok: ELTE TFK (magyar – orosz 1988–1992) ELTE BTK (angol BA 1994–1998), Pázmány Péter Katolikus Egyetem BTK (angol MA 2005–2009). Munkahelyei: Móricz Zsigmond Gimnázium, Szentendre (1997–2000), Petzelt József SZKI, Szentendre (2000–2009) Szakterülete: European Credit System for Vocational Education and Training (ECVET), ERASMUS+, Training and Cooperation Activities (TCA).

Dr. Magyarics Tamás, PhD, egyetemi tanár, volt nagykövet. Az ELTE BTK Amerikanisztika Tanszékének egyetemi tanára és a Nemzeti Közszolgálati Egyetem Amerikai Tanulmányok Kutató Központ főmunkatársa. A *Hungarian Conservative* és a *Hungarian Review* főszerkesztője. Szakterülete és kutatási területei: nemzetközi kapcsolatok, az Amerikai Egyesült Államok és Nagy-Britannia története a XX. században, valamint az amerikai–magyar és a brit–magyar kapcsolatok. Főbb publikációi ezekben a témákban: *Az Egyesült Államok külpolitikájának története*. AJTK, 2014; Nagy-Britannia Közép-Európa politikája 1918-tól napjainkig I-II. *Pro Minoritate*, 2002 nyár és ősz.

Makkay Lilla, 1992 óta a Külügyminisztérium (Külgazdasági és Külügyminisztérium) munkatársa, Magyarország volt stockholmi nagykövete (2013–2017). Történelem-orosz–svéd szakos diplomáját az ELTE BTK-n szerezte, ahol később PhD-tanulmányokat is folytatott.

Dr. Marinovich Endre, CSc, a közgazdaságtudomány kandidátusa, a Budapesti Gazdasági Egyetem professor emeritusa. A VERITAS Történetkutató Intézet főigazgató-helyettese. Rendkívüli és meghatalmazott nagykövet, Antall József és Boross Péter volt miniszterelnökök kabinetfőnöke, volt címzetes államtitkár. Érdeklődési területe: politika- és irodalomtörténet. Legfontosabb publikációi: *1315 nap – Antall József naplója; A kamikaze kormány második miniszterelnöke – Boross Péter 216 napja; Túlélte-e a középosztály? – Csáládregény a 20. századból.*

Dr. habil. Masát András, CSc, PhD, professor emeritus (ELTE). Tanulmányok: József Attila Tudományegyetem (magyar – német szak 1965–1970), Ernst-Moritz-Arndt-Universität Greifswald (1968). Munkahelyek: JATE (1971–1980), EMA Univ. Greifswald (1972–1974), Eötvös Loránd Tudományegyetem Germanisztikai Intézet Skandináv Nyelvek és Irodalmak Tanszéke (1980–), Universität Wien (1993–1994) és Humboldt-Universität zu Berlin (1996–1999) vendégprofesszora, a Berliini Collegium Hungaricum igazgatója (1999–2007), az Andrassy Gyula Német Nyelvű Egyetem rektora (2008–2017). Külszolgálat: a berlini magyar nagykövetség kulturális tanácsosa (1999–2007). Szakterülete: modern filológia, skandináv irodalom, alkalmazott kultúratudomány.

Máté Gergely Géza, a Tempus Közalapítvány ifjúsági csoportvezetője (2016–). Az Európai Unió ifjúsági programjainak hazai koordinációjával 2012 óta foglalkozik. Szakterülete: ifjúsági mobilitás, önkéntesség, nem formális tanulás, ifjúsági munka, európai ifjúsáspolitiká.

Dr. Molnár István János, PhD, egyetemi docens (Károli Gáspár Református Egyetem Állam- és Jogtudományi Kar), ügyvéd (Molnár és Erdei Ügyvédi Iroda). Oktatóként szakterülete a nemzetközi magánjog és a nemzetközi kereskedelmi jog. Legfontosabb publikációi: *A nemzetközi gazdasági kapcsolatok joga* (2016), *Nemzetközi magánjog* (2020). Tudományos tevékenysége kiterjed még Kanada alkotmányfejlődésének és történelmének a kutatására. E témában főbb publikációi: *Kanada és a Québec-kérdés* (1996); *Kanada története a kezdetektől a konföderációig* (2017).

Dr. Monok István, egyetemi tanár, az MTA doktora, a Szegedi Tudományegyetem, Eszterházy Károly Egyetem, az MTA Könyvtár, Levéltár és Információs Központ főigazgatója. Tanulmányok: József Attila Tudományegyetem, Szeged (történelem – magyar – latin, 1977–1982). Munkahelyek: JATE Egyetemi Könyvtár (1982–1999), Juhász Gyula Tanárképző Főiskola Művelődéstörténeti Intézet (1989–1999); Országos Széchényi Könyvtár (főigazgató 1999–2009); EKTf-EKE Kulturális Örökség Tanszék (2010–2014), EKE Neveléstudományi Doktori Iskola (2011–), SZTE BTK Kulturális Örökség Tanszék (2010–); MTA Könyvtár és Információs Központ (főigazgató 2013–). Megbízások: Nemzetközi Magyarstudományi Társaság (főtitkár, majd társelnök 2006–), nemzetközi könyvtári szervezetek tagja. Szakterülete: magyar és egyetememes művelődéstörténet, olvasás- és könyvtörténet.

Nagy József Zsigmond, történész, köztisztviselő, szerkesztő. 1970-től 1991-ig az MTA Történettudományi Intézetének volt tudományos munkatársa. 1984-ben megalapította az Eötvös Kollégium történetisműhelyét, melynek 1987–1990 között szakvezető tanára volt. 1991-től 2007-ig a Külügyminisztériumnak volt köztisztviselője, személyügyi igazgató, illetve főtisztviselő. 1995–1998 és 2003–2007 között a bécsi Magyar Nagykövetség kulturális tanácsosa volt. 2007-től szerkesztői és tudományszervezői feladatokat látott el a Kodolányi János Főiskolán. 2010-től 2012-ig a Külügyminisztérium Dokumentációs Főosztályát és Könyvtárát vezette. Munkatársaival, tanítványaival több jelenkor-történeti külügyi forráskiadvány megjelentetését kezdeményezte.

Dr. Nagy Miklós, vezető főtanácsos, szakkönyvtáros (Külgazdasági és Külügyminisztérium Bánffy Miklós Szakkönyvtár). Doktori cím: 1988, summa cum laude. A tudományos fokozat tárgya: Magyar–román kapcsolatok 1945–1948. Tudományos kutatások témája: Kelet-Európa 1945–1947 és 1953–1956 (Magyar Külügyi Intézet 1988–1989), a Külügyminisztérium cím- és névtárának összeállításával kapcsolatos levéltári kutatás (1994). Kiemelt publikációi: *Iratok a magyar külügyminisztérium történetéhez 1985–1993 I és II.* (főszerkesztő: Sáringer János, szerkesztő Biczó Krisztina, Cholnoky Olga, Nagy Miklós, Soós Viktor Attila, Szabadné Suján Andrea, Szabó László). Bp., Balassi Kiadó, (I.) 2014., (II.) 2015; Magyar külpolitika 1956–1989 – Történeti kronológia (összeáll. Nagy Miklós). MTA Jelenkorkutató Bizottság, Budapest, 1993; *A magyar külpolitika kronológiája 1990–2010* (összeállította: Nagy Miklós). Bp. Nemzeti Közzolgálati és Tankönyvkiadó, 2015.

Dr. Nádasdi Péter, PhD, Tanulmányok: József Attila Tudományegyetem/Szegedi Tudományegyetem (általános nyelvészet, 1999–2004), National University of Ireland Galway (2001). Munkahelyek: SZTE BTK Általános Nyelvészet Tanszék (2004–2007, 2009–2013), MTA Nyelvtudományi Intézet (2011, 2012–2014). Szakterülete: elméleti nyelvészet, mondattan, kommunikáció, nyelvtörténet.

Németh Zsolt, közgazdász, a Fidesz alapító tagja, 1990-től országgyűlési képviselő. 1998–2002 és 2010–2014 között a Külügyminisztérium parlamenti államtitkára. 2002–2010 között, illetve 2014 óta az Országgyűlés Külügyi Bizottságának elnöke, a FIDESZ – Magyar Polgári Szövetség parlamenti képviselőcsoportjának frakcióvezető-helyettese, az Európa Tanács Parlamenti Közgyűlési (ET PKGY) magyar küldöttségének vezetője. 2016–2021 áprilisa között az ET PKGY Európai Néppárti képviselőcsoportjának alelnöke, 2021. áprilistól az ET PKGY politikai bizottságának elnöke. 2016–2018 között és 2021-től ismét az ET PKGY alelnöke. 2014 óta a NATO Parlamenti Közgyűlés tagja. Publikációk: *Hitünkben értékek következnek.* Méry Ratio Kiadó, 2016; *Nemzetpolitika '88–'98.* Osiris Kiadó, Budapest, 1998 – társszerző; *Magyar kibontakozás, Válogatás beszédekből és cikkekből.* Püski Kiadó, Budapest, 2002.

Nyarádi László, 2001-től 2015-ig a Külügyminisztérium munkatársa volt, ezen belül 2007–2010 között Magyarország berlini nagykövetségén európai uniós ügyekért felelős diplomataként szolgált. 2015-től a Nemzetgazdasági Minisztériumban, majd az Innová-

ciós és Technológiai Minisztériumban az európai uniós fejlesztési források szabályozásával foglalkozott kiemelt nemzetközi referensként. Államigazgatási munkáját jelenleg szünetelteti, jazz–zenei tanulmányokat folytat.

Dr. Nyusztay László, PhD, közgazdász, a Budapesti Gazdasági Egyetem Nemzetközi Kapcsolatok Tanszék professor emeritusa, címzetes egyetemi tanár. Korábban kulturális diplomata, majd a római magyar nagykövetség misszióvezető–helyettese, rendkívüli követ. Szakterülete a nemzetközi kapcsolatok elmélete és a diplomácia. Legfontosabb publikációi: *A few characteristics of diplomacy in the new world order. Proceedings of BBS.* Bp., 2009. pp. 40–57; Nyusztay László (szerk. és két tanulmány szerzője): *Szakképzési tanulmányok.* Budapesti Gazdasági Főiskola, Bp., 2011.

Dr. Ódor László, kultúrkomparatista, nyelvész, irodalmár. Házasság 1971 óta, felesége Teleki Katalin vegyész mérnök, fiai: Balázs teológus, Bálint diplomata, Dániel ügyvéd. Hat unokája van. Szakmai pályája: egyetemi doktor (1973: *Reményik Sándor*), kandidátus (1986: *A Nyugat-mozgalom német kapcsolatai*), habilitáció (2003: *A multikulturális Svájc*). Az Antall-kormány idején nagykövet Svájcban (1990–1994). 1978-tól a Corvinus Egyetem tanára, tanszékvezető, intézetvezető, prodékán. Szakterületei: kulturális komparatiztika, kétnyelvűség, gyakorlati diplomácia. Kiemelt művei: *Balázs beszélni tanul – a nyelvi születésről, kétnyelvűségről* (1980, 2018); *Mi, Svájc és Európa az Európai Unióban* (2006), *Új német–magyar olvasmányos kulturális szótár esszé* (2017).

Dr. Pál József, egyetemi tanár, az MTA Doktora (SZTE). Tanulmányok: József Attila Tudományegyetem (magyar–olasz, 1971–1976), Firenzei Egyetem (1976), „La Sapienza” (Róma, 1980), Université Sorbonne Nouvelle – Paris 3 (1983). Munkahelyek: Szegedi Tudományegyetem BTK Összehasonlító Irodalomtudomány (1976–1988), Olasz Tanszék (tanszékvezető 1989–). Megbízatai: JATE rektorhelyettes (1991–1992), JATE BTK dékán (1992–1994). Nemzeti Kulturális Örökség Minisztériuma (helyettes államtitkár, 1998–2000), SZTE rektorhelyettes (2011–2014). Külszolgálat: Római Magyar Akadémia tudományos igazgatója (1995–1998). Az Olasz Köztársaság tb. konzulja (2003–). Szakterülete: nemzetközi kapcsolatok, hungarológia, italianisztika.

Pandur Péter, 2015 óta dolgozik a Külgazdasági és Külügyminisztériumban. 2018 júliusa és 2019 októbere között a Biztonságpolitikáért Felelős Helyettes Államtitkári Titkárságon dolgozott, 2019 októberétől pedig az EU Közös Kül- és Biztonságpolitikai és Szomszédságpolitikai Főosztályon az EU–Afrika és EU–Ázsia relációért felelős koordinátor.

Perger István, európai uniós szakértő, óraadó oktató, 2019-ig volt az Európai Bizottság Magyarországi Képviseletének vezetőhelyettese és kommunikációs vezetője, valamint az Európai Unió magyarországi kulturális és rendezvényközpontja, az Európa Pont szakmai vezetője. 2005 és 2012 között Brüsszelben, illetve Strasbourghban az Európai Parlament sajtóosztályán dolgozott, ahol többek között a külkapcsolatokért felelős csoportot vezette. *Az Európai közjog és politika* című szakkönyv társszerzője.

Reichenberger Dóra, kommunikációs szakértő, magyar nyelv és irodalom szakos tanár. Tanulmányok: Pázmány Péter Katolikus Egyetem BTK (magyar nyelv és irodalom szak, kommunikáció – PR szakirány, 1998–2004). Munkahelyek: Informatikai és Hírközlési Minisztérium (2005–2006), Nemzeti Szakképzési és Felnőttképzési Hivatal (2007–2012), Nemzeti Munkaügyi Hivatal (2012–2013), Kultindex N. Kft. (2013–2017). Szakterülete: kommunikáció, PR, irodalomtörténet, szakképzés, projektmenedzsment.

Robák Ferenc, diplomata, pályafutása során állami és külügyi protokollfőnök, belgiumi, tunéziai nagykövet, valamint ET melletti állandó képviselő, a magyar EU-elnökség kormánybiztosa. Nyugdíjba vonulása óta a Nemzeti Közszoigálati Egyetem címzetes docense (diplomácia, protokoll, tárgyalástechnika), a győri Széchenyi István egyetem sportdiplomáciai képzésének előadója, a Magyar Diplomáciai Akadémia oktatója, a Külgazdasági és Külügyminisztérium Oktatási és Rekreációs Kft. protokolltrénere, jegyzetője. A Szegedi Tudományegyetemen frankofón kurzust tartott az emberi jogok és a diplomácia viszonyáról. Tagja az NKE francia kapcsolatokat elemző kutatócsoportjának.

Ságvári Pál, MSc, elnökhelyettes (Magyar Energetikai- és Közműszabályozási Hivatal). Előtte 5 évig energiabiztonságért felelős utazó nagykövet a Külgazdasági és Külügyminisztériumban. Azt megelőzően 4 évig a Nemzeti Fejlesztési Minisztérium Energia-politikai Főosztályát vezette. Szakterülete az energiapolitika, az energiaszabályozás és az energiadiplomácia.

Dr. habil. Sáringer János, PhD, történész, egyetemi docens. A Budapesti Gazdasági Egyetem Társadalomtudomány és Pedagógia Intézetének vezetője, a Közép-Európai Regionális Kutatócsoport alapítója és vezetője. Érdeklődési területe a XX. századi magyar külpolitika és diplomácia. Fontosabb publikációiban az Antall-kormány külpolitikáját és diplomáciáját, illetve a magyar külügyminisztérium 1945 utáni történetét mutatja be.

Sipos Éva, vezető kormányfőtanácsos, a Külgazdasági és a Külügyminisztérium munkatársa. Képzett közszolgálati mentor, integritásfelelős. Szakterülete: Spanyolország, Portugália, Andorra. Korábbi szakterületei: biztonságpolitika, EBESZ, Stabilitási Paktum, Oroszország, Kaukázus és Közép-Ázsia. Külszolgálatok: Moszkva, Brüsszel.

Dr. Soós Viktor Attila, PhD, történész, a Nemzeti Emlékezet Bizottságának tagja, a Pázmány Péter Katolikus Egyetem Bölcsészettudományi Kar Történettudományi Intézetének óraadó tanára. Doktori cím: 2015, cum laude. A PhD dolgozat címe: *Az Állami Egyházügyi Hivatal archontológiája – Az ÁEH szervezeti felépítése, nemzetközi kapcsolatai és dolgozóinak hivatali pályaképe*. Szakterülete: a XX. század egyháztörténete, a Külügyminisztérium szervezettörténete, személyi állománya. Brenner János, a hét ferences vértanú, Ozsvári Csaba boldoggá avatási eljárások történész szakértője. A Magyar Katolikus Rádióban az Arcok és sorsok, fejezetek a Magyar Katolikus Egyház életéből című műsor szerkesztője. A Külügyminisztérium története kapcsán legfontosabb publikációi: *Iratok a magyar Külügyminisztérium történetéhez 1985–1993*. I. Főszerk.: Sáringer János; szerk.:

Biczó Krisztina, Cholnoky Olga, Nagy Miklós, Soós Viktor Attila, Szabadné Suján Andrea, Szabó László. Balassi Kiadó, Budapest, 2014.; *Iratok a magyar Külügyminisztérium történetéhez 1985–1993. II.* Főszerk.: Sáringer János; szerk.: Biczó Krisztina, Cholnoky Olga, Nagy Miklós, Soós Viktor Attila, Szabadné Suján Andrea, Szabó László. Balassi Kiadó, Budapest, 2015.; *Súlypontátbelyezés a diplomáciában. ANEB Külügyi munkacsoportjának tanulmányai 1.* Szerk.: Soós Viktor Attila. Nemzeti Emlékezet Bizottsága, Budapest, 2015.; *Diplomácia – hírszerzés – állambiztonság.* Szerk.: Andreides Gábor–M. Madarász Anita–Soós Viktor Attila. Nemzeti Emlékezet Bizottsága, Budapest, 2018.; *Iratok a Külügyminisztérium történetéhez 1951–1984 – 1. kötet 1951–1962.; 2. kötet – 1963–1972; 3. kötet 1973–1984.* Szerk. Sáringer János–Soós Viktor Attila. Magyar Napló Kiadó, Budapest, 2020.

Dr. Stelbaczy Tibor, PhD, nagykövet, Magyarország EU melletti Állandó Képviselőtének vezetője. 1997 óta dolgozik a kormányzat Európai Unió koordinációja területén (Külügyminisztérium, Miniszterelnökség). Tudományos munkatársként óraadó volt a Pázmány Péter Tudományegyetemen, a Nemzeti Közszolgálati Egyetemen, valamint vendégelőadó az École Nationale d'Administration párizsi felsőoktatási intézményben. Szakterülete döntően az EU ágazati politikái és az uniós döntéshozatal.

Dr. Szalayné dr. Sándor Erzsébet, jogász, egyetemi tanár, Prof. H.C. (Pécsi Tudományegyetem, Babeş-Bolyai Tudományegyetem Kolozsvár), nemzetiségi ombudsmanhelyettes (AJBH, Budapest), az Európa Tanács Kisebbségi Keretegyezménye Tanácsadó Bizottságának rendes, ill. póttagja (2016-tól). Szakterülete: nemzetközi jog, az Európai Unió joga. Kutatási területe: emberi jogok, uniós alapjogok, kisebbségi/nemzetiségi jogok. 164 tudományos közlemény szerzője.

Szegedi Eszter, iskolaigazgató, oktatáskutató, korábban projektvezető (TKA). Tanulmányok: Eötvös Loránd Tudományegyetem TTK (matematika–fizika, 1991–2000), ELTE PPK (Neveléstudomány PhD, 2011–). Munkahelyek: Belvárosi Tanoda (1996–2000), Óbudai Waldorf Iskola (2000–2007), Tempus Közalapítvány (2008–2019), Fészek Waldorf Általános Iskola, Gimnázium és AMI. Szakterület: oktatás- és tudásmenedzsment, európai oktatási szakpolitika, korai iskolaelhagyás, innovatív pedagógia, iskolavezetés.

Dr. Szép-Tüske Rita, a Külgazdasági és Külügyminisztérium Exportfejlesztési Koordinációs Főosztályának vezetője 2017 óta. Szakterülete a gazdaságdiplomácia és az exportfejlesztés. Jelenlegi munkakörét megelőzően a nemzetgazdasági tárca iparstratégiai szakterületének főosztályvezetője volt.

Dr. Sztáray Péter, az ELTE Állam- és Jogtudományi Karán végzett 1993-ban. Diplomamunkáját az Európai Közösségek döntéshozatali kérdéseiről (luxemburgi kompromisszum) írta. 1993 óta dolgozik a Külügyminisztériumban. 1993–1994-ben ösztöndíjas-ként egy évet töltött el a bécsi Diplomáciai Akadémián. Háromszor szolgált Brüsszelben Magyarország NATO melletti Állandó Képviselőtén, legutóbb 2013–2018 között nagy-

követként. 2010–2013 között helyettes államtitkárként a Külügyminisztérium politikai igazgatója volt. 2018 óta a Külgazdasági és Külügyminisztérium biztonságpolitikáért felelős államtitkára.

Szurovszky Katalin, vezető kormányfőtanácsos a Külgazdasági és Külügyminisztériumban, volt főiskolai docens. Francia–történelem–portugál szakon végzett az ELTE Bölcsészettudományi Karán, majd másoddiplomát szerzett a Külkereskedelmi Főiskola Áruforgalmi szakán. Spanyolországban és Portugáliában töltött több ciklusban külszolgálatot. Szakterülete a portugál és spanyol nyelvű világ történelmi, politikai, gazdasági, társadalmi és kulturális rendszere. Több főiskolai jegyzet és *A kommunikáció idegen kultúrákban* című kötet társszerzője.

Dr. Tolnai Ágnes, PhD, egyetemi docens (Károli Gáspár Református Egyetem). Szakterülete: nemzetközi gazdasági folyamatok, a bevándorláspolitikai gazdasági aspektusai. Legfontosabb publikációi: A versenyképesség növelésének etikai korlátai. *Polgári Szemle*, 11:(4-6) pp. 72–79. (2015); *Theoretical and Practical Issues of Multiculturalism: The case of Australia*. Lambert Academic Publishing, Saarbrücken, 2014. 228 p.; *Nemzetközi gazdaságtan*. Budapest, Grotius Kiadó, 2010. 239 p.

Dr. Tóth András, PhD, egyetemi docens (Károli Gáspár Református Egyetem, ÁJK), a Gazdasági Versenyhivatal elnökhelyettese, a Versenytanács elnöke.

Tóth Nikoletta, okleveles közgazdász (nemzetközi kapcsolatok szak). Tanulmányok: Budapesti Közgazdaságtudományi Egyetem (nemzetközi kapcsolatok, Európa szakirány, 1993–2000), MÜOSZ Bálint György Újságíró Akadémia (2001–2002). Munkahelyek: Eötvös Loránd Tudományegyetem Rektori Kabinet Nemzetközi Iroda (2000–2001), KultúrPont Iroda – CCP Hungary (2001–2009), Kettőspont Alapítvány (2009–). Szakterülete: nemzetközi kapcsolatok története, diplomáciatörténet, kulturális diplomácia.

Dr. Törő Csaba, PhD, egyetemi docens, Károli Gáspár Református Egyetem, Állam- és Jogtudományi Kar, Társadalomtudományi és Nemzetközi Tanulmányok Intézete. A Külgazdasági és Külügyminisztérium Montenegró EU-csatlakozását segítő kiküldött integrációs tanácsadója. Kutatási területe: Nemzetközi jog és nemzetközi biztonság, NATO, EU kül- és biztonságpolitika.

Dr. habil. Ujváry Gábor, CSc, intézetvezető (VERITAS Történetkutató Intézet). Tanulmányok: Eötvös Loránd Tudományegyetem (magyar–történelem 1979–1984; levéltár 1987–1990). Munkahelyek: Országos Széchényi Könyvtár (1984–1985), ELTE Szaklevéltár (1987–1991, mb. igazgató 1990–1991), Magyar Országos Levéltár (1992–1994), Collegium Hungaricum, Bécs (tudományos igazgatóhelyettes 1994–1998, tudományos igazgató 2000–2002), Nemzeti Kulturális Örökség Minisztériuma (titkárságvezető 1998–2000), Bécsi Magyar Történeti Intézet (igazgató 2000–2002), Balassi Intézet

(főigazgató 2002–2004), Kodolányi János Főiskola (2004–2013, intézetigazgató 2008–2010, tudományos rektorhelyettes 2010–2012), OSzK (főigazgató helyettes 2013–2014), VERITAS. Történetkutató Intézet (kutatási csoportvezető 2014–, intézetigazgató 2016). Szakterülete: kultúrpolitika, kulturális diplomácia.

Vakhal Péter, tudományos főmunkatárs, (Kopint-Tárki Konjunktúrakutató Intézet). A Budapesti Corvinus Egyetem doktorjelöltje, a MTA–BGE Makrogazdasági Kutatócsoport tagja. Kutatási területe: a globális értékláncok, különös tekintettel azok statisztikai számbavételére.

Dr. Várhomoki-Molnár Márta, PhD, a Miniszterelnökség Közbeszerzési Szabályozási Főosztályának főosztályvezetője, az Eötvös Loránd Tudományegyetem Jogi Továbbképző Intézet közbeszerzési szakjogász képzésének oktatója. 2007-től dolgozik a közbeszerzés szakterületén különböző minisztériumokban gyakorlati területen, majd 2010-től a közbeszerzési jogalkotásért és uniós kapcsolattartásért felelős szervezeti egységénél. Több tudományos publikációja jelent meg, kutatási területe az állami szféra gazdasági szerződéses kapcsolatai. A *Közbeszerzési Szemle* egyik szerkesztője, közbeszerzési kommentárok szerzője.

Várkonyi László, nagykövet, osztályvezető (Igazságügyi Minisztérium Európai Unió Ügyekért Felelős Államtitkárság). Szakterülete a kereskedelempolitika. 2006–2014 között Magyarország képviselője az EU Tanács Kereskedelempolitikai Bizottságában. A Károli Gáspár Református Egyetem óraadó tanára.

Dr. Vizi Balázs, PhD, jogász, politológus, a Nemzeti Közszoigálati Egyetem Államtudományi és Nemzetközi Tanulmányok Kar Nemzetközi Jogi Tanszékének docense, az ELKH Társadalomtudományi Kutatóközpont Kisebbségkutató Intézetének tudományos tanácsadója. Szakterülete a kisebbségek jogainak nemzetközi és európai védelme, az emberi jogok védelme a nemzetközi jogban.

Weiszer Andrea, 2014 óta a Külgazdasági és Külügyminisztérium munkatársa, jelenleg diplomataként dolgozik Tel-Avivban. Korábban az uniós belügyi együttműködés területével foglalkozott.

Westsikné Székely Ágnes, csoportvezető, Tempus Közalapítvány. Tanulmányok: ELTE, Budapest (Interk. ped. és pszich., 2009–2011), KJF Budapest (PR szakértő, 2002–2004), BDTF, Budapest (műv.szerv.-okt.ir, 1996–99). Munkah: TKA, Budapest (csoportvezető-helyettes, 2016–), SZIE NKI, Gödöllő (nemz. koordinátor, 2014–15), ELTE NKMO (int. koord., 2005–2014), Suli Nova Kht. Budapest (irodavezető, 2004–2005), KJF, Budapest (oktatásszervező, 2001–2004), SZTÁV Rt. (oktatásszervező, 1992–2001). Szakterülete: felsőoktatási mobilitás, interkulturális pedagógia, pszichológia.

Dr. Wintermantel Péter, PhD, orientalista, közgazdász, volt diplomata, a Külügyminisztérium korábbi ázsiai és csendes-óceániai fősztályvezetője (2012–2013) és globális ügyekért felelős helyettes államtitkára (2013–2014), nagykövet. Szakterülete: a magyar–japán kapcsolatok története, japán külpolitika. Főbb művei: *Tanulmányok a magyar–japán kapcsolatok történetéből* (társszerkesztő, 2009); *Nippon-babona. A magyar–japán kapcsolatok története* (2016); *Trianon és a japán diplomácia* (2021).

Zachar Balázs, filmproducer. Tanulmányok: Eötvös Loránd Tudományegyetem (történelem–kommunikáció 1991–1999), jog (1993–1999). Munkahelyek: Sár és Társai Ügyvédi Iroda (1999–2002), Nemzeti Kulturális Örökség Minisztériuma (2002–2006), Miniszterelnöki Hivatal (2006–2010), Közigazgatási és Igazságügyi Minisztérium (2010–2011), Magyar Nemzeti Filmalap (jogi igazgató 2011–2016), Pioneer Stillking Films (2016–2017), Oktatás: Metropolitan Egyetem, Arts and business management (2008–2012), Színház és Filmművészeti Egyetem (gyártásszervezés, 2016–). Megbízatus: a Népszabadság külső munkatársa (1994–1998). Szakterület: film- és médiajog, filmgyártás.

Dr. Zongor Attila, PhD, címzetes egyetemi docens (Szegedi Tudományegyetem, meghívott előadó). Tanulmányok: Corvinus Egyetem (PhD, 2008), Kereskedelmi és Gazdasági Főiskola (közgazdaság, 1994–1998), Közgazdaságtudományi és Államigazgatási Egyetem (nemzetközi kapcsolatok, 1998–2000), Liszt Ferenc Zeneművészeti Egyetem (1994–1998, 1999–2001). Munkahelyek: Nemzeti Kulturális Örökség Minisztériuma (1999–2006), Oktatási és Kulturális Minisztérium (2006–2009), Kultúr Pont Iroda (igazgató, 2000–2009), Kultindex Nonprofit Kft. (igazgató, 2005–), Symphonia AMI (igazgató, 2016–). Szakterülete: EU kulturális politikája, kulturális gazdaságtan.