

PRO PATRIA AD MORTEM

# A közszolgálati képzés fejlesztése az oktatástechnológián és a képzésmenedzsmenten keresztül



Szerkesztette:  
ANDREJKOVICSNÉ TANNER TÍMEA  
FÜR GÁSPÁR

Dialog Campus

A közszolgálati képzés fejlesztése az oktatástechnológián  
és a képzésmenedzsmenten keresztül

Vákát oldal

A KÖZSZOLGÁLATI  
KÉPZÉS FEJLESZTÉSE  
AZ OKTATÁSTECHNOLÓGIÁN  
ÉS A KÉPZÉSMENEDZSMENTEN  
KERESZTÜL

Szerkesztette  
Andrejkovicsné Tanner Tímea  
Für Gáspár

A kiadvány a KÖFOP-2.1.2-VEKOP-15-2016-00001  
„A jó kormányzást megalapozó közszolgálat-fejlesztés”  
címmű projekt keretében jelent meg.

Szerzők:

Bakos Tamás	Petruska Ferenc
Balog Péter	Simon László
Berek Tamás	Szilágyi László
Bodó Szabolcs	Tamás Gergő
Für Gáspár	Tóth András
Pájka Béla	Zsíros Marianna

© Dialóg Campus Kiadó, 2019

© Szerzők, 2019

© Szerkesztő, 2019

A mű szerzői jogilag védett. Minden jog, így különösen a sokszorosítás, terjesztés és fordítás joga fenntartva. A mű a kiadó írásbeli hozzájárulása nélkül részeiben sem reprodukálható, elektronikus rendszerek felhasználásával nem dolgozható fel, azokban nem tárolható, azokkal nem sokszorosítható és nem terjeszthető.

# Tartalom

Előszó	15
Tanulási útmutató	17
Értékelés tantárgyanként	18
Harcászati modul	18
Fegyverzeti és szakcsapat modul	18
Lövészeti felkészítés	19
Szabályismereti modul	19
I. TANANYAG	21
1. Honvédelmi ismeretek <i>(Szilágyi László)</i>	23
Előszó	23
1.1. A Magyar Honvédség Alaptörvényben rögzített feladatai, a társadalomban elfoglalt helye	23
1.1.1. A Magyar Honvédség alkotmányos rendeltetése	23
1.1.2. A Magyar Honvédség szerepe a honvédelmi rendszerben	25
1.1.3. A Magyar Honvédség helye, szerepe a magyar társadalomban	25
1.1.4. A katona társadalomban elfoglalt helye	26
1.1.5. A katonával szemben megfogalmazott elvárások	26
1.2. Katonai jelképek, szimbólumok	26
1.2.1. Az egyenruha	27
1.2.2. A csapatzászló	27
1.2.3. A felségjel	27
1.2.4. Fegyvernemi és csapatszimbólumok	29
1.2.5. Katonai ünnepek	29
1.3. A Katonai Etikai Kódex hatálya, célja	30
1.3.1. A katonai szolgálat kiemelt erkölcsi értékei	30
1.3.2. A katonával szemben megfogalmazott elvárások	31
2. Alaki kiképzés <i>(Szilágyi László)</i>	33
Előszó	33
2.1. Alaki fogások és mozdulatok fegyver nélkül	33
2.1.1. A katona kötelességei sorakozás előtt	34
2.1.2. A katona kötelességei sorakozáskor	34
2.1.3. A katona kötelességei sorakozó után	34
2.1.4. Sorakoztatás, alakzatrendezés, igazodás végrehajtása	35

2.1.5. A vezényszavak	35
2.1.6. A „Vigyázz!” állás	36
2.1.7. A „Vigyázz!” állást módosító, könnyítő vagy megszüntető parancsok	37
2.1.8. A „Pihenj!” állást módosító, megszüntető parancsok	37
2.1.9. A sapka le- és felvételének fogásai	38
2.1.10. Fordulatok állóhelyben	39
2.1.11. Mozgásmódok	41
2.1.12. A rendes lépés	42
2.1.13. A díszlépés	42
2.1.14. A futás	43
2.1.15. A helyben járás	43
2.1.16. Az alegységek helyváltoztatása	43
2.2. Katonai tiszteletadás, jelentések, jelentkezések szabályai	44
2.2.1. Tiszteletadás egyénileg	44
2.2.2. A tiszteletadás megkezdése és befejezése	46
2.2.3. Tiszteletadás alakzatban, állóhelyben és menet közben	46
2.2.4. Kilépés alakzatból, előljáráshoz való menet	47
2.2.5. Jelentkezések, jelentések rendje	47
2.2.6. Kilépés az alakzatból	47
2.3. Alakzatok járművek nélkül	48
2.3.1. A raj alapalakzata, sorakoztatása	48
2.3.2. A raj irányváltoztatása, alakzatváltoztatása	48
2.3.3. Nyitódás, zárkózás	49
2.3.4. A szakasz alapalakzata	50
2.3.5. A szakasz oktatási alakzata	50
2.3.6. A szakasz menetalakzata	50
2.3.7. A szakasz menetének megkezdése és megállítása	51
2.4. Alaki fogások és mozdulatok fegyverrel	51
2.4.1. A fegyverek alaphelyzete	51
2.4.2. A fegyverek hordmódjai	51
2.4.3. Tiszteletadás fegyverrel, egyénileg	53
2.5. Fegyverfogások gépkarabéllyal	54
2.5.1. „Vállra!” helyzetből „Mellre!” vétel	54
2.5.2. „Mellre!” helyzetből „Vállra!” vétel	55
2.5.3. „Vállra!” helyzetből „Hátra!” vétel	56
2.5.4. „Hátra!” helyzetből „Vállra!” vétel	57
2.5.5. „Mellre!” helyzetből „Hátra!” vétel	58
2.5.6. „Hátra!” helyzetből „Mellre!” vétel	59
2.5.7. „Súlyba!” vétel, „Vállra!” vétel	60
2.5.8. A „Fegyvert le!” és a „Fegyvert fogj!” vezényszó	60
2.5.9. A gépkarabély átadása	62
2.5.10. A terpszállás helyzet	62
2.6. A járműre és járműről szállás rendje	63
2.6.1. Sorakozás rendje a gépjárműre történő felszálláshoz	63

---

2.6.2. A járműre szállás	63
2.6.3. A járműről szállás	64
2.6.4. Magatartás és tiszteletadás gépjárművön	64
3. Jogi és hadijogi ismeretek ( <i>Petruska Ferenc</i> )	65
Előszó	65
3.1. A Magyar Honvédség alaprendeltetése, szervezete és állománya	67
3.1.1. A Magyar Honvédség mint állami szervezet felépítése, alkotmányos rendeltetése, a Honvédség feladatai a jogszabályok alapján	67
3.1.2. A Magyar Honvédség vezetése, irányítása	69
3.1.3. A katona jogállása, jogai és kötelezettségei, járandóságai, ellátása, a szolgálatteljesítés alapvető jogi keretei	70
3.1.4. A fegyverhasználat, valamint az egyéb kényszerítő eszközök használatának szabályai	71
3.2. Nemzetközi hadijog és különleges jogrend	72
3.2.1. A nemzetközi hadijog legfontosabb szabályai	72
3.2.2. A hadijog célja és alkalmazhatósága	74
3.2.3. Sebesültekkel és betegekkel való bánásmód	77
3.2.4. A hadifoglyok jogállása, jogosultsága, védelme, a fogva tartás feltételei	77
3.2.5. A polgári, a kulturális javak és a kegyhelyek védelme (megkülönböztető jelek, jelzések)	78
3.2.6. A különleges jogrendben és a tömeges bevándorlás okozta válsághelyzetben a Magyar Honvédség közreműködése	79
4. Szabályzatismeret ( <i>Bodó Szabolcs</i> )	83
Előszó	83
4.1. Szabályzatok rendeltetése, jelentősége	83
4.1.1. Szolgáltatásabályzat-ismeret	84
4.1.2. Alakiszabályzat-ismeret	87
4.1.3. Öltözködésiszabályzat-ismeret	88
4.1.4. Íratkezelésiszabályzat-ismeret	88
4.1.5. Az alapszabályzatok és a helyi szabályozások kapcsolata, a keresztszabályozás lényege	90
4.2. A katonai rendfokozatok és állománycsoportok, katonai függelmi viszonyok	90
4.2.1. A katonai rendfokozatok és állománycsoportok	90
4.2.2. A parancs, a parancsadási jog	91
4.2.3. A katonai függelmi viszonyok és az ebből fakadó jogok és kötelezettségek	91
4.2.4. A katonai fegyelem lényege, követelményei	91
4.2.5. A szolgálati érintkezés, az alak magatartás és a katonai udvariasság szabályai	91
4.2.6. Jelentések, jelentkezések rendje	92
4.3. Az ügyeleti, készenléti és készségi szolgálatok	92



4.3.1. Ügyeleti szolgálatok	92
4.3.2. Készenléti szolgálatok	93
4.4. Őrszolgálati alapismeretek	93
4.4.1. Az őrségek osztályozása	94
4.4.2. Az őrség és a járőr felszerelése, fegyverzete	95
4.4.3. Az őrség vezénylése, szolgálat előtti és utáni pihenése	95
4.4.4. Az őrségek felkészítése, útba indítása	95
4.4.5. Az őrségek eligazítása	96
4.4.6. Az őrség tagjainak pihenése	96
4.4.7. A felállított őr kötetelmei:	96
4.4.8. A felállított őr tevékenysége	96
4.4.9. A katonák fegyverhasználata	97
4.4.10. A felállított őr fegyverhasználata	98
5. Munka-, tűz-, baleset- és környezetvédelmi ismeretek ( <i>Tamás Gergő</i> )	99
Előszó	99
5.1. Munkavédelem	99
5.1.1. A munkavédelem általános feladatai a Magyar Honvédségben	99
5.1.2. A katonákra érvényes munkavédelmi magatartási előírások	100
5.1.3. Felkészítés és kiképzés, illetve más jellegű tevékenységek során betartandó munkavédelmi rendszabályok	100
5.1.4. Munkavédelmi jogok és kötelezettségek	101
5.1.5. Sporttevékenységek biztonsági előírásai	102
5.1.6. Kézi anyagmozgatás szabályai	102
5.1.7. Egyéni védőeszközökre vonatkozó előírások, használati szabályok	103
5.1.8. Gépek, berendezések, létesítmények használati szabályai	104
5.1.9. Tevékenység rendje baleset esetén	104
5.2. Tűzvédelmi ismeretek	105
5.2.1. A tűzvédelem általános feladatai a Magyar Honvédségben	105
5.2.2. A katonákra érvényes tűzvédelmi magatartási előírások	105
5.2.3. Tűzvesélyességi szabályok a katonai szolgálat teljesítése során	106
5.2.4. Felkészítés és kiképzés, illetve más jellegű tevékenységek során betartandó megelőző tűzvédelmi rendszabályok	107
5.2.5. A tűzoltás (szükség-, illetve rendszeresített) eszközei és használatuk szabályai	109
5.2.6. Dohányzásra vonatkozó előírások	111
5.3. Környezetvédelmi ismeretek	111
5.3.1. A környezetvédelem általános feladatai a Magyar Honvédségben	112
5.3.2. A katonákra érvényes környezetvédelmi előírások	112
5.3.3. Felkészítés és kiképzés, illetve más jellegű tevékenységek során betartandó környezetvédelmi rendszabályok	113
5.3.4. Tevékenység rendje havária esetén	114
5.3.5. NATURA 2000-es területek	114
5.3.6. Védett értékek	115

---

5.3.7. Biztonsági adatlapok	115
5.3.8. Hulladékok, veszélyes hulladékok kezelése	115
6. Nemzetbiztonsági ismeretek ( <i>Simon László</i> )	117
Előszó	117
6.1. A nemzeti és a katonai biztonság alapjai	117
6.1.1. A nemzetbiztonság és a katonabiztonság	118
6.1.2. A katona helye, szerepe, alapvető feladatai a katonai biztonság rendszerében	123
7. Műszaki kiképzés ( <i>Bakos Tamás</i> )	129
Előszó	129
7.1. Erődítés, álcázás	130
7.1.1. Lövész tüzelőállások	130
7.1.2. Az álcázás feladatai és eszközei	132
7.1.3. Lövész-tüzelőállás kiépítése és álcázása	137
7.2. Műszaki zárás	139
7.2.1. Biztonsági rendszabályok. Nem robbanó műszaki zárak	139
7.2.2. Főbb műszaki zárak	140
7.3. Robbantás	145
7.3.1. A robbanóanyagok fajtái, jellemzőik	145
7.3.2. Tűzzel való gyújtás eszközei	148
7.3.3. Szerelt gyutacs készítése	152
8. ABV-védelmi kiképzés ( <i>Berek Tamás</i> )	155
Előszó	155
8.1. ABV- és gyújtófegyverek és az ellenük való védekezés	155
8.1.1. Az ABV- és gyújtófegyverek fogalma, típusai	155
8.1.2. Az ABV-fegyverek pusztító hatásai és az ellenük való védelem lehetőségei	162
8.1.3. Az ABV-veszélyjelek	167
8.2. Az egyéni és kollektív ABV-védelem eszközei	169
8.2.1. Légzésvédelmi eszköz	169
8.2.2. Bőrvédő eszköz	173
8.2.3. Kollektív védőeszközök	176
8.3. Vegyi- és sugárfelderítő, illetve mentesítő eszközök, valamint anyagok	178
8.3.1. Az ABV-felderítés alapjai	178
8.3.2. Az alegységnél rendszeresített vegyi- és sugárfelderítő eszközök	179
8.3.3. Az ABV-mentesítés alapjai	185
8.3.4. Az ABV-szennyezettség jelölése	187
9. Híradókiképzés ( <i>Tóth András</i> )	189
Előszó	189

9.1. Rádiókészülék-ismeret	190
9.1.1. Az MRR MH–300 kézírádió	191
9.1.2. Az MRR MP–300 hordozható rádió	196
9.1.3. Az Egységes Digitális Rádiórendszer	198
9.2. Rádióforgalmazási alapismeretek	203
9.2.1. Általános előírások	203
9.2.2. Az összeköttetés felvételének szabályai	205
9.2.3. Jelek, jelzések és parancsok	211
9.2.4. Nemzetközi rádióforgalmazás	212
10. Logisztikai ismeretek ( <i>Pájka Béla</i> )	217
Előszó	217
10.1. Az ellátás rendje. Élelmezési, ruházati ismeretek. A katona felszerelése. A katonák kártérítési felelőssége	217
10.1.1. Élelmezési, ruházati alapismeretek	217
10.1.2. A katonák kártérítési felelőssége	222
10.2. A tábori elhelyezés eszközei	227
10.2.1. A tábori elhelyezés eszközeinek ismerete	227
10.2.2. A 63M-típusú sátor építése-bontása, berendezési tárgyai	229
11. Egészségügyi kiképzés ( <i>Zsíros Marianna</i> )	239
Előszó	239
11.1. Sebek, vérzések. Az egyéni elsősegély-felszerelés tartalma	239
11.1.1. A sebek, életveszélyes vérzések formái, ellátása	239
11.1.2. Vérzés különleges helyeken	245
11.1.3. Az egyéni egészségügyi felszerelés	246
11.2. Megelőzhető harctéri halálokok felismerése, kezelése	246
11.2.1. A mellkasi sérülések tünetei, ellátása	247
11.2.2. A légúti elzáródás lehetséges okai, a légútbiztosítás jelentősége és módjai	248
11.3. Atom-, biológiai, vegyi sérülések és ellátásuk	251
11.3.1. Az atom-, biológiai, vegyi sérülések felismerése és az alapszintű védekezés lehetőségei	251
11.4. A sérült és/vagy eszméletlen beteg vizsgálata	252
11.4.1. A harctéri sérültellátás sajátosságai, a sérültvizsgálat alapvető lépései. Az alapvető életjelenségek (légzés, keringés) és az eszmélet vizsgálata.	252
11.5. A csont- és ízületi sérülések ellátása	252
11.5.1. A csont- és ízületi sérülések tünetei és ellátása	252
11.6. A sérült kimentése, mozgatása, mobilizálása, fektetési módok alkalmazása	254
11.6.1. Eszközös és eszköz nélküli sérült kimentés, ellátás	254
11.7. Hőártalmak	259
11.7.1. A hőártalmak felismerése és ellátása	259

---

11.8. Újraélesztés (“Basic Life Support” – BLS)	262
11.8.1. A túlélési lánc, az alapszintű eszköz nélküli újraélesztés, defibrillátor használata	262
11.9. Harctéri sérültellátás	268
11.9.1. A megelőzhető harctéri halálokok felismerése és az egyéni egészségügyi felszerelés használata	268
11.10. Pszichológiai ismeretek	274
11.10.1. A harci stressz kialakulása, felismerése, megelőzési lehetőségei. Stresszreakciók	274
12. Általános lökiképzés ( <i>Szilágyi László – Bodó Szabolcs</i> )	279
Előszó	279
12.1. Fegyverzettechnikai ismeretek, löelmélet, célzás és tüzelés szabályai	279
12.1.1. Az AK–63D gépkarabély	279
12.1.2. A gépkarabély technikai adatai és fő részei	280
12.1.3. A fegyver szét- és összeszerelése, valamint karbantartása	281
12.1.4. Tűzkészé tétel és működés egyeslövés leadásakor	283
12.1.5. Működés sorozatlövés leadásakor	283
12.1.6. A gépkarabély biztosítása	284
12.1.7. A gépkarabélyhoz rendszeresített lőszer	284
12.1.8. A 96M P9RC pisztoly	285
12.1.9. A pisztoly technikai adatai és fő részei	285
12.1.10. A fegyver szét- és összeszerelése és karbantartása	286
12.1.11. A pisztoly tűzkészé tétele és működése	288
12.1.12. A pisztolyhoz rendszeresített lőszer	289
12.1.13. A 93M NF és 96M NF kézigránát anyagismerete	290
12.1.14. A 93M NF védő kézigránát	290
12.1.15. A 96M NF támadó kézigránát	291
12.1.16. A kézigránát működése	292
12.1.17. A kézigránát élesítése	292
12.1.18. A löelmélet célzás-tüzelés szabályai	293
12.1.19. A célzás (irányzás), légzéskontroll, elsütés	293
12.1.20. A röppálya fogalma, elemei	294
12.1.21. A pástázó lövés	295
12.1.22. Célzási, elsütési hibák	296
12.2. Tüzelési fogások és szabályok, tüzelési testhelyzetek pisztollyal	297
12.2.1. Egykezes pisztolyfegyverfogás	298
12.2.2. Kétkezes fegyverfogások	298
12.2.3. Ökölfogás	299
12.2.4. Tenyértámasztékos fogás	299
12.2.5. Weaver-fogás	300
12.2.6. Csuklótámasztásos fogás	300
12.2.7. Pisztolytárcsere	301
12.2.8. Technikai tárcsere	301
12.2.9. Taktikai tárcsere	301

12.2.10. Egykezes tárcsere	302
12.2.11. Tüzelés közben előforduló akadályok elhárítása	302
12.2.12. Tüzelési testhelyzetek pisztollyal	303
12.3. Tüzelési fogások és szabályok, tüzelési testhelyzetek gépkarabéllyal	306
12.3.1. A gépkarabély készenléti hordhelyzetei	307
12.3.2. Irányzékállítás	307
12.3.3. A célzás végrehajtása, tüzelési technikák	308
12.3.4. A gépkarabély-tárcsere	308
12.3.5. Technikai tárcsere	308
12.3.6. Taktikai tárcsere	309
12.3.7. Tüzelés közben előforduló akadályok elhárítása	309
12.3.8. Tüzelési testhelyzetek gépkarabéllyal	310
12.4. Általános biztonsági, környezetvédelmi és tűzvédelmi rendszabályok	312
12.4.1. fegyverek kezelésével kapcsolatos biztonsági rendszabályok	312
12.4.2. Környezetvédelmi rendszabályok	314
12.4.3. Tűzvédelmi rendszabályok	314
13. Katonai tereptan ( <i>Balog Péter</i> )	315
Előszó	315
13.1. Tereptani alapismeretek, térképismeret	315
13.1.1. A terep fogalma	315
13.1.2. A terep hatása a harcra	315
13.1.3. A terepfajták osztályozása	321
13.1.4. A domborzat fő formái és idomai	321
13.1.5. A térkép fogalma, típusai, rendeltetése	322
13.1.6. A katonai topográfiai térkép jellemzői, tartalma	324
13.1.7. Koordináták meghatározása térkép alapján	325
13.1.8. A Katonai Koordinátahálózati Vonatkozási Rendszer (Military Grid Reference System – MGRS) alkalmazása	326
13.1.9. Az egyezményes jelek rendszere	327
13.1.10. Az 1 : 50 000 térképek jelkulcsa	328
13.1.11. A terepértékelés szempontrendszere	331
13.2. Tájékozódás terepen térképpel és térkép nélkül	331
13.2.1. A tájoló rendeltetése, fő részei, használata	332
13.2.2. A fő világtájak meghatározása tájolóval	333
13.2.3. Az irányszög és az azimut	334
13.2.4. A mágneses azimut mérésének és kitűzésének menete	334
13.2.5. Irányszög levétele, illetve felszerkesztése térképre	336
13.2.6. Az azimutvázlat készítése	337
13.2.7. Az álláspont meghatározása különböző módszerekkel	339
13.2.8. Világtájak meghatározása tájoló nélkül	344
13.2.9. A térkép nélküli tájékozódás szükség- és rendszeresített eszközei	345
13.2.10. A térkép nélküli tájékozódás műveletei	347
13.3. Komplex terepfoglalkozás	349

---

14. Általános harcászat ( <i>Für Gáspár</i> )	351
Előszó	351
14.1. Az összfégyvernemi harc alapjai	353
14.1.1. A harc tartalma, csapás, tűz, manőver, vezetés-irányítás és a harctéri környezet	353
14.1.2. A katona kötelmei, kötelességei	356
14.1.3. A harcot befolyásoló harctéri körülmények és tényezők	359
14.1.4. A katona harcászati felszerelése	360
14.1.5. Az alegységek nagyságrendi tagozódása	362
14.2. Mozgásmódok terepen	363
14.2.1. A tűzpár és a tűzcsoport mozgásmódjai terepen	364
14.2.2. „Harchoz!” vezényszó végrehajtása	365
14.2.3. Kúszás, futás, gyorsított lépés	366
14.2.4. Járőrözés	367
14.3. Akadályok leküzdése	370
14.3.1. Robbanó és nem robbanó műszaki akadályok	372
14.3.2. Akadályok leküzdése, átjárónyitás	373
14.4. Felderítés, fedezőbiztosítás, közelbiztosítás	374
Bevezetés	374
14.4.1. A figyelőhely kiválasztásának követelményei	375
14.4.2. Figyelés, fülelés	375
14.4.3. Figyelési napló, figyelési vázlat	376
14.4.4. A figyelési vázlat elkészítése, figyelési napló vezetése	377
14.4.5. Az éjszakai figyelés sajátosságai	379
14.4.6. Fedezőbiztosítás, közelbiztosítás	379
14.4.7. Menetbiztosítás, nyugvásbiztosítás. Harc-, illetve fedezőbiztosítás	379
14.4.8. Nemzetközileg elismert védőjelvények és jelzések	381
14.4.9. Összeköttetés-felvétel és hírváltás gyakorlása	388
14.4.10. Általános, harc- és tűzvezetési jelek, jelzések	388
14.5. Védelem	388
14.5.1. A katona, tűzpár/tűzcsoport tevékenysége a védelmi harc megvívása során, nappal és éjszaka	389
14.5.2. Erődítés, álcázás	392
14.5.3. Egyéni tüzelőállás helyének kiválasztása, kiépítése és álcázása	395
14.5.4. Előkészített védelem	396
14.5.5. Hevenyészett védelem	397
14.5.6. Támpontok védelme (rajállás)	398
14.6. Támadás	398
14.6.1. A katona, tűzpár/tűzcsoport tevékenysége a támadó harc megvívása során nappal és éjjel	398
14.6.2. Előkészített támadás	400
14.6.3. Nem előkészített támadás	400
14.6.4. Közvetlen harcérinkezésből indított támadás	400

14.6.5. Mélységből történő előrevonással indított támadás	400
14.6.6. A kettőlépéses támadás	401
14.6.7. A háromlépéses támadás	401
14.6.8. A roham végrehajtása	402
14.6.9. Újjászerveződés	403
14.6.10. Összeköttetés-felvétel és hírváltás gyakorlása	403
Utószó	403
15. Nem háborús műveletek ( <i>Bakos Tamás</i> )	405
Előszó	405
15.1. Tevékenység figyelő- és ellenőrző-áteresztő ponton	405
15.1.1. Alapfogalmak	405
15.1.2. Figyelő- és ellenőrző-áteresztő pont berendezése	409
15.1.3. Járőrözés	412
15.1.4. Kísérés	413
15.2. Ellenőrzés, átvizsgálás	415
15.2.1. Személyek és járművek igazoltatása, átvizsgálása	415
15.2.2. Kényszerítő eszközök alkalmazása	416
15.3. Tevékenység blokározás, zárás, kutatás végrehajtása során	417
15.3.1. Blokározás, zárás	417
15.3.2. Keresés, kutatás	419
II. TESZTKÉRDÉSEK	421
III. FÜGGELÉK	1251
IV. MELLÉKLETEK	1299

## Előszó

A tankönyv<sup>1</sup> elsőéves honvéd tisztjelöltek számára készült azzal a céllal, hogy az első szemeszter során oktatott *Szabályismereti modul*, *Fegyverzeti és szakcsapat modul*, *Lövészeti felkészítés és harcászati modul* tantárgyak ismeretanyagát egyetlen tankönyvbe összefoglalja. A tananyag az alapkiképzés ismeretanyagát tartalmazza.

A Magyar Honvédség minden katonája számára – így a honvéd tisztjelöltek számára is – az alapkiképzés jelenti a bemeneti feltételek teljesüléséhez szükséges kezdeti katonai kiképzést. Az alapkiképzés biztosítja azoknak az alapvető ismereteknek az elsajátítását, jártasságok, készségek és magatartásformák kifejlesztését, amelyekre az egyéneknek szüksége van ahhoz, hogy katonává váljanak, hozzájáruljanak a számukra meghatározott feladatok eredményes és sikeres végrehajtásához, a katonai szervezetek rendeltetésének teljesítéséhez. Az alapkiképzés elhivatottságra, küzdelemre neveli a katonákat, képessé teszi őket az alapvető katonai feladatok egyéni végrehajtására, megismerteti velük a Magyar Honvédség demokratikus társadalomban elfoglalt helyét és szerepét, erkölcsiségre, fegyelemre, engedelmességre és bajtársiasságra inspirálja őket, megismerteti és elsajátíttatja velük a Magyar Honvédség értékeit. Az alapkiképzés az alapvető általános katonai kiképzési feladatokat és egyesharcos kiképzést foglal magába. Célkitűzése, hogy az alapkiképzés végére az újonc katonák megismerjék a katonai élet és szolgálati tevékenységek szabályait, az alaki mozgások és fogások helyes végrehajtását, egyéni fegyverük szakszerű kezelését, megtanulják a harcmezőn történő szakszerű mozgást, önmaguk és társaik megvédését, az ön- és kölcsönös segélynyújtás alapjait, valamint megszerezzék a harc megvívásához elengedhetetlenül szükséges fizikai állóképességet. Az alapkiképzés befejezése után az alapkiképzés végrehajtásáért felelős szervezet – a fogadó alakulat képviselőinek jelenlétében – kötelezően végrehajtja a szolgálatot vállalók vizsgáztatását, amelynek sikeres teljesítése a beosztásba helyezés feltétele. A hivatásos tiszt és altiszt, továbbá a tartalékos parancsnoki képzésre felvett jelöltek alapkiképzése a szerződéses katonák kiképzési programjával megegyező, a tartalékos katonák esetében katonai előképzettségüknek megfelelő differenciáltsággal rövidített időtartamban és tartalommal is történhet. A honvéd tisztjelöltek számára az alapkiképzés kiképzési ágait egyetemi tantárgyakba integrálták.

A honvéd tisztjelöltek az alapkiképzés során elsajátított elméleti ismereteinek felmérése az ILIAS-rendszer alkalmazásával történik. A Katonai Vizsgaközpont tantermében huszonöt tesztkérdésre kell válaszolni, húsz perc alatt. A félév végi számonkérés papíralapú tesztekkel is végrehajtható. A számonkérés a szorgalmi időszak utolsó előtti hetében történik, a tantárgyfelelőssel egyeztetett időpontban. A félévközi értékelés a II. cikluszáró vizsga eredménye és a félév végi felmérés eredményének számtani átlaga. Amennyiben hiányzás miatt nem került sor a félév végi felmérésre, az egy alkalommal a szorgalmi időszakban pótolható.

---

<sup>1</sup> A tananyag összeállítása 2018 januárjában fejeződött be.



A tananyag előzetes regisztráció után elektronikus formában hozzáférhető a Katonai Vizsgaközpont ILIAS-rendszerében. A tananyag elsajátítását segítik az egyes kiképzési ágakhoz tartozó tesztkérdések. Felkészültségét az ILIAS-rendszer segítségével is ellenőrizheti, ahol öt próbateszt elvégzésére van lehetőség a vizsgateszt kitöltése előtt.

A tananyag elsajátításának célszerű módszerét a tanulási útmutató tartalmazza.

A szerzők a tananyag és a kérdések korszerűsítésének, változtatásának jogát fenntartják.

Jó tanulást, sikeres vizsgát kívánok minden honvéd tisztjelöltnek!

*Für Gáspár  
szerkesztő*

## Tanulási útmutató

Ön egyetemi tanulmányai megkezdésének első hetében tett egy nyilatkozatot, megadta személyes adatait az ILIAS-rendszerbe történő regisztrációhoz. A regisztrációt a Katonai Vizsgaközpont munkatársai elvégezték, és az ön által megadott e-mail-címre szeptember 15-éig megkapta az ILIAS-rendszerbe történő belépéshez szükséges felhasználói nevet és jelszót. Az ILIAS-rendszerben az ön számára hozzáférhetővé válik az a szöveg, amely négy tantárgy – *Szabályismereti modul, Fegyverzeti és szakcsapat modul, Lövészeti felkészítés és a Harcászati modul* – tananyagát tartalmazza. A szorgalmi időszakban önállóan kell tanulmányoznia a tananyagot. Az egyes fejezetek tanulmányozása során fordítson kiemelt figyelmet a szakkifejezések pontos elsajátítására, amit a szakkifejezések jegyzékének értelmezésével, többszöri elolvasásával tud elérni.

A tananyagban 243 ábra segíti a tanulást. Vegye figyelembe, hogy egy kép többet mond ezer szónál. Egy térkép többet mond tízezer szónál. Tanulmányozza az ábrákat behatóan.

Tanulmányozza a függelékben az általános harc- és tűzvezetési jeleket. A számonkérés során ezek az ismeretek hasznosak lesznek az ön számára. Szintén a függelékben kapott helyet az egyénileg beadott kérelem. Ha ön az előjárójához írásban kíván kérelmet beterjeszteni, akkor itt egy, a formai követelményeknek minden tekintetben megfelelő mintát talál. Tehát praktikus haszna is lehet. A függelékben található további ismeretanyag az ön tanulmányait alapozza, tehát nem haszontalan tanulmányozni a harci okmányokon alkalmazott rövidítéseket is. Ezen rövidítések ismerete egyrészt megkönnyíti a jegyzetelést, másrészt ön képessé válik ezen rövidítések használatára és értelmezésére. A harci okmányokon alkalmazott alapjelek szintén alapozási céllal kerültek be a tankönyvbe. Ezek ismerete szintén olyan hasznos tudást ad, amely végigkíséri egész katonai pályafutása során. A légvédelmi ismeretek szintén alapozó ismeretként kerültek a függelékbe.

Az elméleti ismeretek elsajátítása után a tankönyvhöz tartozó tesztkérdések segítségével ellenőrizheti tudását. A megoldókulcsok segítségével önállóan mérheti tudásszintjét.

Egy tantárgyhoz tartozó kiképzési ágak ismeretanyagából huszonöt tesztkérdésre kell válaszolni. Az eredmények értékelése: 50–62% megfelelő, 63–75% közepes, 76–88% jó, 89–100% kiváló.

A *Szabályismereti modulon* belül a honvédelmi ismeretek, az alaki kiképzés, a jogi és hadijogi ismeretek, a szabályzatismeret, a munka-, tűz-, baleset- és környezetvédelmi ismeretek, valamint a nemzetbiztonsági ismeretek együtt alkotják a tantárgy ismeretanyagát.

A felkészülést a tankönyv 1–6. fejezetei támogatják.

A *Fegyverzeti és szakcsapat modulon* belül a műszaki kiképzés, az ABV védelmi kiképzés, a logisztikai ismeretek, a híradókiképzés és az egészségügyi kiképzés együtt alkotják a tantárgy ismeretanyagát.

A felkészülést a tankönyv 7–11. fejezetei támogatják.

A *Lövészeti felkészítés* az általános lökiképzés ismeretanyagát tartalmazza.

A *Harcászati modulon* belül a katonai tereptan és az általános harcászati kiképzés együtt alkotják a tantárgy ismeretanyagát.

Az önellenőrzésre ad lehetőséget, hogy öt alkalommal próbatesztet hajthat végre. A teszt eredménye alapján világossá válik ön előtt, hogy melyek azok az ismeretek, amelyeket sikeresen elsajátított, illetve hol vannak a fejlesztendő területek. Keresse ki a tananyagból a további ismétlésre szoruló fejezeteket, tanulmányozza át, derítse ki, mi volt az oka annak, hogy hibás választ adott a próbateszt során. Ezt minden rossz válasz esetén ismétlje meg mindaddig, míg kiváló eredményt nem tud elérni a próbateszten.

A félévközi értékelés a II. cikluszáró vizsgán a modulhoz tartozó kiképzési ágakban kapott értékelés és a szorgalmi időszak utolsó hónapjában végrehajtott teszt eredményének a számtani átlaga.

## **Értékelés tantárgyanként**

### **Harcászati modul**

A II. cikluszáró vizsgán Harcászat, Tereptan I. és Tereptan II. kiképzési ágak vizsgaeredményének az átlaga.

Az I. szemeszter végi teszt eredménye. A 25 kérdéses teszt a következő kiképzési ágak ismeretanyagát foglalja magában:

- katonai tereptan;
- általános harcászat;
- nem háborús katonai műveletek.

Értékelés: a II. cikluszáró vizsga eredményének átlaga és az I. szemeszter végi eredmény átlaga.

### **Fegyverzeti és szakcsapat modul**

A II. cikluszáró vizsgán műszaki, ABV-védelem, híradó, egészségügyi ismeretek kiképzési ágak vizsgaeredményének az átlaga.

Az I. szemeszter végi teszt eredménye. A 25 kérdéses teszt a következő kiképzési ágak ismeretanyagát foglalja magában:

- műszaki kiképzés;
- ABV védelmi kiképzés;
- logisztikai ismeretek;
- híradókiképzés;
- egészségügyi kiképzés.

Értékelés: a II. cikluszáró vizsga eredményének átlaga és az I. szemeszter végi eredmény átlaga.

## Lövészeti felkészítés

A II. cikluszáró vizsgán a lökiképzés eredménye.

Az I. szemeszter végi teszt eredménye. A 25 kérdéses teszt az általános lökiképzés ismeretanyagából.

Értékelés: a II. cikluszáró vizsga eredménye és az I. szemeszter végi eredmény átlaga.

## Szabályismereti modul

A II. cikluszáró vizsgán az Alaki kiképzési ág vizsgaeredménye.

A 25 kérdéses teszt a következő kiképzési ágak ismeretanyagát foglalja magában:

- honvédelmi ismeretek;
- alaki kiképzés;
- jogi és hadijogi ismeretek;
- szabályzatismeret;
- munka-, tűz-, baleset- és környezetvédelmi ismeretek;
- nemzetbiztonsági ismeretek.

Értékelés: a II. cikluszáró vizsga eredménye és az I. szemeszter végi eredmény átlaga.

A felkészülés során az ön felkészülését a tantárgyak tantárgyfelelőse a legjobb tudása szerint segíti. Forduljon hozzá bizalommal!

*A tantárgyfelelős elérhetősége:*

Dr. Für Gáspár alezredes  
2145 Kerepes, Wesselényi Miklós utca 17.  
Mobil: +36 30 2284828  
e-mail: [gasparfur@gmail.com](mailto:gasparfur@gmail.com)

Vákát oldal

## **I. TANANYAG**

Vákát oldal

# 1. Honvédelmi ismeretek

*Szilágyi László*

## Előszó

„Magyarország egyetlen országot sem tekint ellenségének, vitás kérdéseit az Egyesült Nemzetek Szervezete (ENSZ) Alapokmányának elveivel és a nemzetközi jog normáival összhangban, békés eszközökkel kívánja rendezni. [...] Magyarország alapvető értékének tekinti az olyan egyetemes és egymással szoros összefüggésben álló értékeket, mint a béke, a biztonság, az államok szuverenitása és területi épsége, a demokrácia és a jogállamiság, az emberi és azon belül a kisebbségi jogok, valamint az alapvető szabadságok tiszteletben tartása. A biztonság átfogó értelmezése révén értékeink és azok védelme határozzák meg biztonságpolitikai érdekeinket és céljainkat.”<sup>1</sup>

A honvédelem kérdése nem csak a katonák feladata. A honvédelem nemzeti ügy, amelyben minden magyar állampolgárnak joga és kötelessége részt venni.

Azok számára szeretnénk ezzel a fejezettel eligazodást nyújtani honvédelmi ismeretek tárgykörben, akik hivatásszerűen vagy csak egy időre aktív szerepet vállalnak a haza szolgálatában.

„A kiképzés célja: megismertetni a katonákkal a Magyar Honvédség társadalomban betöltött szerepét, a honvédséggel és a katonával szemben megfogalmazott társadalmi elvárásokat. Megismertetni a nemzeti és katonai jelképeket, szimbólumokat, azok helyét és szerepét a szolgálatellátásban. Megértetni a katonával szemben támasztott etika elvárások fontosságát.”<sup>2</sup>

## 1.1. A Magyar Honvédség Alaptörvényben rögzített feladatai, a társadalomban elfoglalt helye

### 1.1.1. A Magyar Honvédség alkotmányos rendeltetése

Magyarország fegyveres ereje a Magyar Honvédség. A Magyar Honvédség alapvető feladata Magyarország függetlenségének, területi épségének és határainak katonai védelme, nemzetközi szerződésből eredő közös védelmi és békefenntartó feladatok ellátása, valamint a nemzetközi jog szabályaival összhangban humanitárius tevékenység végzése.

<sup>1</sup> *Magyarország Nemzeti Biztonsági Stratégiája* (2012), 8–9. pont.

<sup>2</sup> *A Magyar Honvédség Egységes Alapkiképzési Programja* (2017), 2.1.1.1. pont.



„A Magyar Honvédség irányítására – ha nemzetközi szerződés másként nem rendelkezik – az Alaptörvényben és sarkalatos törvényben meghatározott keretek között az Országgyűlés, a köztársasági elnök, a Honvédelmi Tanács, a Kormány, valamint a feladat- és hatáskörrel rendelkező miniszter jogosult. A Magyar Honvédség működését a Kormány irányítja. [...] A Magyar Honvédség közreműködik a katasztrófák megelőzésében, következményeik elhárításában és felszámolásában. A Magyar Honvédség hivatásos állományú tagjai nem lehetnek tagjai pártoknak, és nem folytathatnak politikai tevékenységet. A Magyar Honvédség szervezetére, feladataira, irányítására és vezetésére, működésére vonatkozó részletes szabályokat sarkalatos törvény határozza meg.”<sup>3</sup>

„A Magyar Honvédség Magyarország szuverenitása és területi integritása szavatolásának alapvető letéteményese. A Magyar Honvédség meghatározó szerepet játszik Magyarország szabadságának, alkotmányos rendjének és biztonságának külső katonai veszélyekkel szembeni védelmében.”<sup>4</sup>

„A Honvédség feladatainak megvalósítása érdekében a szolgálatteljesítés szigorú függelmi rendben, egyes alapjogok korlátozásának elfogadásával, valamint az élet és a testi épség kockáztatásával valósul meg.”<sup>5</sup>

„A Magyar Honvédség polgári irányítás alatt álló, függelmi rendszerben működő és centrálisan vezetett fegyveres állami szervezet.”<sup>6</sup> Békében az önkéntességen, megelőző védelmi helyzetben és rendkívüli állapotban az általános hadkötelezettségen alapuló haderő. A Magyar Honvédség alapvető feladata, hogy teljes szervezetével és képességeivel az ország függetlenségét és területi sérthetlenségét védelmezze, alapvetően szövetségi keretekben, de a szövetséges erők beérkezéséig önállóan is tevékenykedve.

A Magyar Honvédség feladata, hogy hozzájáruljon a nemzetközi béke és biztonság fenntartásához a nemzetközi jog keretei között. A Magyar Honvédség erői egy részével részese lehet nemzetközi műveleteknek. Ezekre a műveletekre a NATO és az EU földrajzi határain kívül, szélsőséges éghajlati és terepviszonyok között, befogadó nemzeti támogatás nélkül is sor kerülhet.

Az ENSZ szerepe megkérdőjelezhetetlen a nemzetközi béke és biztonság fenntartásában. Az Európai Biztonsági és Együttműködési Szervezet (EBESZ) fontos szerepet játszik az európai biztonság és stabilitás előmozdításában.

Ezekon kívül a Magyar Honvédség feladatai közé tartoznak az alábbiak:

- a szövetségi és nemzetközi szerződésekből eredő egyéb katonai kötelezettségek – különösen a kollektív védelmi, békefenntartó és humanitárius feladatok – teljesítése;
- közreműködés az arra kijelölt és felkészített erőkkel a nemzetközi terrorizmus elleni harc katonai feladatainak ellátásában;
- a honvédelem szempontjából fokozott védelmet igénylő létesítmények őrzése és védelme;
- a befogadó nemzeti támogatás katonai feladatainak ellátása;
- talált robbanótestek tűzszerészeti mentesítése, illetőleg egyéb tűzszerészeti feladatok térítés ellenében való végrehajtása;

<sup>3</sup> Magyarország Alaptörvénye (2011), 45. cikk.

<sup>4</sup> Magyarország Nemzeti Katonai Stratégiája (2012), 13. pont.

<sup>5</sup> 2012. évi CCV. törvény a honvédek jogállásáról 3. §.

<sup>6</sup> 2011. évi CXIII. törvény a honvédelemről és a Magyar Honvédségről, valamint a különleges jogrendben bevezethető intézkedésekről 35. §.

- hozzájárulás a katasztrófavédelmi feladatok megoldásához;
- állami szervek részére térítés ellenében katonai szakértelmet és speciális eszközöket igénylő feladatok ellátása;
- részvétel az állami protokolláris feladatok teljesítésében.

### 1.1.2. A Magyar Honvédség szerepe a honvédelmi rendszerben

A Magyar Honvédség (a továbbiakban: MH) főparancsnoka a köztársasági elnök. Az elnök a Magyar Honvédségnek nem vezetője, hanem irányítója, aki a szervezeten kívül állva olyan jogokat gyakorol, amelyek nem vonják el a kormány és az Országgyűlés jogkörét. Békéidőben kinevezési, személyügyi jogkörei vannak.

A Honvédséget békében az Országgyűlés, a köztársasági elnök, a Kormány és a honvédelmi miniszter irányítja. A Magyar Honvédség vezetése a mindenkori Honvéd Vezérkar főnök (a továbbiakban: HVKF) joga és kötelessége. A Honvéd Vezérkar (a továbbiakban: HVK) koordinálja a fegyveres erők feladatait, javaslatokat dolgoz ki az MH katonai tevékenységének tervezésére, szervezésére és ellenőrzésére, valamint a harcképesség fejlesztésére.<sup>7</sup>

Rendkívüli állapot idején a Honvédség legfelsőbb irányító szerve a Honvédelmi Tanács. A Honvédelmi Tanács elnöke a köztársasági elnök, tagjai: az Országgyűlés elnöke, a frakcióvezetők, a miniszterelnök, a miniszterek és tanácskozási joggal (tehát csak a véleményét mondhatja el, dönteni nem tud) a Honvéd Vezérkar főnöke.<sup>8</sup>

### 1.1.3. A Magyar Honvédség helye, szerepe a magyar társadalomban

„A hivatásos és szerződéses állományon alapuló, korszerű haderőnek szerves része az önkéntes tartalékos rendszer. Ennek keretében valósul meg a haza védelmében tevékeny részt vállalni kívánó honfitársaink kiképzése, békéidőben és különleges jogrendben történő alkalmazása.”<sup>9</sup>

A Magyar Honvédség 2004-ben áttért az önkéntességen alapuló haderőre, ezzel békéidőben megszűnt a sorkatonai szolgálatra történő behívás. Az általános hadkötelezettség nem szűnt meg, hanem felfüggesztették a kötelező szolgálatteljesítésre vonatkozó behívást, azonban rendkívüli állapot idején és az Országgyűlés külön döntése alapján megelőző védelmi helyzetben minden, Magyarország területén lakóhellyel rendelkező nagykorú, magyar állampolgárságú férfi hadköteles és katonai szolgálatteljesítésre behívható.

<sup>7</sup> A Honvéd Vezérkar békében – a honvédelemért felelős miniszter által vezetett minisztérium részeként – az ország katonai védelmére való felkészítésének felső szintű tervező-szervező és a Honvédség katonai tevékenységének felső szintű vezető szerve.

<sup>8</sup> *Mi a különbség a Honvédelmi Tanács és a Honvéd Vezérkar között?* Elérhető: [www.kormany.hu/hu/mo/honvedelem](http://www.kormany.hu/hu/mo/honvedelem) (A letöltés ideje: 2017. április 14.)

<sup>9</sup> *Magyarország Nemzeti Katonai Stratégiája* (2012), 16. pont.

#### 1.1.4. A katona társadalomban elfoglalt helye

„Az Alaptörvény 45. cikk (1) bekezdésében foglalt alapvető feladatok megvalósítása érdekében az állam a Magyar Honvédség tényleges szolgálatot teljesítő katonáitól tántoríthatatlan hűséget, hivatásukhoz méltó, példamutató magatartást, bátor helyállást, magas fokú készenlétet és fegyelmet követel. Az Országgyűlés elismeri a katonai szolgálattal együtt járó áldozatvállalást, és az azzal arányban álló erkölcsi, valamint anyagi megbecsülés indokoltságát.”<sup>10</sup> Ezért a katonától a társadalom és a szolgálat magas szintű erkölcsi felelősséget, érték- és normakövetést vár el.

#### 1.1.5. A katonával szemben megfogalmazott elvárások

„A katona esküjéhez híven, magas fokú fegyelmezettséggel tegyen eleget szolgálati kötelezettségének. A feladat megoldásába bevont más országok katonáival szorosan működjön együtt. Harcban küzdjön bátran és állhatatosan. Keresse az ellenség legyőzésének legcélszerűbb módját, észszerűen használja ki és hatékonyan alkalmazza az összes rendelkezésre álló eszközt, cselekedjen határozottan. Az ellenséggel soha a legkisebb egyetértést se alakítson ki, tartsa vissza ettől katonatársait is. Lépjen fel a kishitűség minden megnyilvánulása ellen. Harcban vagy más veszélyes helyzetben parancs nélkül ne hagyja el a helyét, semmiképpen se hagyja cserben katonatársait, illetve élete kockáztatásával is mentse meg őket, ha életveszélybe kerülnek.”<sup>11</sup>

„Az állomány tagja szolgálatteljesítési időn kívül sem folytathat olyan tevékenységet, nem tanúsíthat olyan magatartást, amely a honvéd etika szabályait sérti, a szolgálati viszonyhoz méltatlan, vagy amely a pártatlan, befolyástól mentes tevékenységét veszélyeztetné.”<sup>12</sup>

## 1.2. Katonai jelképek, szimbólumok

A társadalmi fejlődés meghatározott szintjén kialakultak az állandó hadseregek – mint a társadalmon belül is különálló, zárt testületek –, amelyek a hadsereget létrehozó és fenntartó nemzettől több vonatkozásban is eltérő, más és több jelképet használnak. Ezek részint önmaguk azonosítására (egyenruha, udvariassági, alaki előírások), részint a hadsereg egyes részeinek megkülönböztetésére (rendfokozati jelzés, fegyvernemi jelzés stb.) szolgálnak.

<sup>10</sup> 2012. évi CCV. törvény a honvédek jogállásáról Bevezető rész.

<sup>11</sup> A Magyar Honvédség Szolgálati Szabályzata (2007), 8. pont.

<sup>12</sup> 2012. évi CCV. törvény a honvédek jogállásáról 5. §.

### 1.2.1. Az egyenruha

A hadsereg elkülönült, zárt testületi jellegét alapvetően az egyenruha, az uniformis határozza meg, hiszen ennek alapján azonnal felismerhető viselője hovatartozása, tehát az egyik legjelentősebb – testületi azonosságot meghatározó – tényező.

### 1.2.2. A csapatzászló

A csapatzászló a legfontosabb és legnagyobb múlttal rendelkező katonai jelképek egyike. „A csapatzászló a hazához, a nemzethez, az eskühöz és a csapathoz való kitartó hűség, valamint a bátorság, a katonai becsület és a bajtársiasság jelképe, az adott katonai szervezetet önmagában is megtestesítő szimbólum.”<sup>13</sup>

A hazához, a nemzethez, a katonai eskühöz és a katonai szervezethez, csapathoz való feltétlen hűség szimbóluma, amely önmagában is kifejezi az adott katonai egységet, szervezetet. Mindemellett azonban olyan katonai értékeket és erényeket is jelképez, mint a bajtársiasság, a hősiesség, a becsület és a bátorság. A csapatzászlót a köztársasági elnök adományozza az általa kibocsátott okirattal. A csapatzászló átadása a nemzeti, állami és katonai ünnepek alkalmával, ünnepélyes keretek között történik.

### 1.2.3. A felségjel

A Magyar Honvédség meghatározott harceszközein hadilobogót, illetve felségjelzést használ a nemzetközi szerződések értelmében; ezek az egyedi megkülönböztető jelzések a magyar állam és fegyveres ereje szuverenitásának kifejezésére szolgálnak. „A Honvédség szárazföldi, légi és vízi járművei (a továbbiakban: katonai járművek) – a hadviselés szabályaira vonatkozó nemzetközi egyezményeknek megfelelően – a nemzeti hovatartozásuk jelzésére messziről felismerhető jelvényt (a továbbiakban: felségjel) kötelesek viselni. A felségjelet (1.1. ábra) a katonai jármű felületein (oldalain, tornyán, szárnyán, vezérsíkján stb.) olyan méretben kell feltüntetni, hogy a jármű hovatartozása a földről és a levegőből egyaránt nagyobb távolságból felismerhető legyen.”<sup>14</sup>



1.1. ábra

*Az MH felségjelzése*

*Forrás: 3/1996. (IV. 12.) HM rendelet 1. melléklet*

<sup>13</sup> 3/1996. (IV. 12.) HM rendelet a Magyar Honvédség jelképeiről és jelzéseiről 1. §.

<sup>14</sup> 3/1996. (IV. 12.) HM rendelet a Magyar Honvédség jelképeiről és jelzéseiről 10–11. §.

A Magyar Honvédség hivatalos emblémája a 1.2. ábrán látható. Az embléma nemcsak a szervezeti összetartozást, hanem a nemzethez, a nemzeti történelmi és katonai hagyományokhoz való kötődést is kifejező jelkép.



1.2. ábra

*Az MH emblémája*

*Forrás: [www.honvedelem.hu/files/9/7720/02\\_n.jpg](http://www.honvedelem.hu/files/9/7720/02_n.jpg) (A letöltés ideje: 2017. április 14.)*

Az embléma egy kiterjesztett szárnyú turult ábrázol, amely Szent István kardját tartja a karmai között, balról tölgy-, jobbról olajág övezi, a két ág találkozásánál pedig a nemzeti színeket tartalmazó MH-pajzs helyezkedik el.

A NATO/OTAN<sup>15</sup> jelképe a 1.3. ábrán látható. A NATO-t (Észak-atlanti Szerződés Szervezete) a II. világháború után, 1949. április 4-én alapították Washingtonban.



1.3. ábra

*A NATO jelképe*

*Forrás: [www.nato.int/nato\\_static\\_fl2014/assets/pictures/history\\_dyn\\_a-star-is-born/20161103\\_el-symbols\\_a-star-is-born\\_nato-flag.jpg](http://www.nato.int/nato_static_fl2014/assets/pictures/history_dyn_a-star-is-born/20161103_el-symbols_a-star-is-born_nato-flag.jpg) (A letöltés ideje: 2017. április 14.)*

A NATO-emblémát az Észak-atlanti Tanács fogadta el 1953 októberében. A kör az egység és az együttműködés szimbóluma, míg az iránytű az Atlanti Szövetség tagjai által választott közös utat jelképezi. A kék alapszín az Atlanti-óceánra utal. A szövetség célkitűzéseit az Észak-atlanti Szerződés foglalja magában, amelynek értelmében a tagállamok minden politikai és katonai eszközt igénybe vesznek a tagországok szabadságának és biztonságának megőrzése érdekében. Hivatalos nyelvei az angol és a francia. Hazánk 1999. március 12-én csatlakozott a szövetséghez.

<sup>15</sup> NATO – angolul North Atlantic Treaty Organisation; OTAN – franciául Organisation du Traité de l'Atlantique Nord.

#### 1.2.4. Fegyvernemi és csapatszimbólumok

A Magyar Honvédség katonáinak öltözetén is látható, hogy melyik fegyvernemhez, szakcsapathoz vagy alakulathoz, esetleg az alakulaton belül mely alegységhez tartoznak. A fegyvernemhez, szakcsapathoz való tartozást a köznapi, illetve társasági öltözet zubbonyának rendfokozati jelzésein jelenítik meg, úgynevezett fegyvernemi jelzéssel, amely az adott fegyvernem, szakcsapat jellegzetes fegyverét, eszközeit ábrázolja, illetve a rendfokozati jelzés, paroli színe is köthető az adott fegyvernemhez, szakcsapathoz. A szakmai sál és a hadi gyakorló ruházathoz rendszeresített fegyvernemi barettek színeiből is kiderül, hogy viselője mely fegyvernem kötelékében teljesít szolgálatot, illetve milyen szakmai végzettséggel rendelkezik. A csapatkarjelzés az adott katonai szervezethez való tartozás jelképe.

A hímezett színes csapatkarjelzést (1.4. ábra) a hivatásos, valamint a szerződéses tisztai, altisztai állomány a köznapi és a társasági zubbony bal ujjára felvarrva viseli. A hadi gyakorló-egyenruhán tépőzáras vagy felvarrt kivitelben az egyenruha jobb ujján viseljük.



1.4. ábra

*Az MH Katonai Rendészeti Központ karjelzése*

*Forrás: [www.honvedelem.hu/files/10/mhkrk-logo\\_1479727342.jpg](http://www.honvedelem.hu/files/10/mhkrk-logo_1479727342.jpg) (A letöltés ideje: 2017. április 14.)*

#### 1.2.5. Katonai ünnepek

Magyar Honvédelem Napja, május 21. Ezen a napon a budai vár visszafoglalására emlékezünk. Az 1848. július 11-én megalakított Magyar Honvédség erői 1849-ben ezen a napon foglalták vissza a császári kézen lévő várat.

Hősök napja: minden esztendő május hónapjának utolsó vasárnapján azokra emlékezünk, akik vérüket ontották, életüket kockáztatták vagy áldozták Magyarorszáért, a haza szabadságáért és függetlenségéért, a nemzet fennmaradásáért.

Fegyvernemi napok: az egyes fegyvernemekhez, szakcsapatokhoz, illetve szolgálati ágakhoz tartozó katonai szervezetek és intézetek egyik kiemelten fontos rendezvénye, amely esemény kiváló lehetőséget biztosít az adott szervezet személyi állományának széles társadalmi nyilvánosság előtti bemutatkozására, a fegyvernemek hagyományainak ápolására és bemutatására, valamint a védőszentek kultuszának megőrzésére. Néhány fegyvernem, illetve szakcsapat napja:

- felderítő: Szent Márton napja, november 11.
- harckocsizó: Szent Kristóf napja, július 25.

- híradó: Puskás Tivadar születésnapja, szeptember 17.
- lövész: Szent László napja, június 27.
- tüzér: Szent Borbála napja, december 04.
- vegyivédelmi: Szent Flórián napja, május 04.

### 1.3. A Katonai Etikai Kódex hatálya, célja

„A katonáktól a társadalom és a szolgálat magas szintű erkölcsi felelősséget, érték- és normakövetést vár el. A Katonai Etikai Kódex ezeket az elvárásokat, követelményeket és ajánlásokat rögzíti annak érdekében, hogy az egységes magatartási normarendszer követése a szakmai feladatok magas szintű teljesítését és egy olyan elkötelezettség és morál erősítését szolgálja, amelyet a hivatás becsülete, tradíciója és méltósága is megkíván.

A Katonai Etikai Kódex ajánlott elvárásai a Honvédelmi Minisztérium, a honvédelmi miniszter felügyelete és irányítása alatt álló hivatalok, háttérintézmények, katonai nemzetbiztonsági szolgálatok, továbbá a Magyar Honvédség és a honvédelmi miniszter közvetlen irányítása alá tartozó szervezetek állományába tartozó hivatásos és szerződéses katonákra, ösztöndíjas hallgatókra terjed ki, függetlenül attól, hogy szolgálatukat a Magyar Honvédség szervezetében vagy más szervnél, illetőleg Magyarország vagy más állam területén teljesítik. A kódexben megfogalmazottak az egyenruhát viselő nyugállományú katonák részére is betartásra javasolt ajánlások.”<sup>16</sup>

„A Katonai Etikai Kódex összefoglalja és rögzíti mindazon társadalmi elvárásokkal összhangban lévő katonai értékeket, erkölcsi, magatartási normákat, amelyek egységes rendszere a szolgálatot vállalók számára útmutatóul szolgál mindennapi cselekedeteik és viselkedésük során, és amelyek segítik a katonát abban, hogy:

- megfeleljen a haza, a társadalom elvárásainak, a szolgálat és a hivatás értékrendjének;
- javítsa a katonai szolgálat megítélését a társadalomban;
- mindenkor helyes döntéseket hozzon, és állásfoglalásokat alakítson ki;
- olyan személyes eligazodást szolgáló támpontokat találjon, amelyek szilárdságot, következetességet, biztonságot képesek nyújtani számára az erkölcsös életvitelhez, illetve a katonai szolgálat teljesítéséhez;
- adjon útmutatást, és teremtsen szilárd alapot a követésre ajánlott és a kifogásolható magatartásformák felismeréséhez, azok egyéni és közösségi megítéléséhez, minősítéséhez.”<sup>17</sup>

#### 1.3.1. A katonai szolgálat kiemelt erkölcsi értékei

A katonai szolgálat kiemelt erkölcsi értékei a következők:

- „hazaszeretet;
- hűség;

<sup>16</sup> 1. számú melléklet a 67/2003. (HK 18.) HM utasításhoz. *Katonai Etikai Kódex* (2003), 1.

<sup>17</sup> Uo. 1.

- bátorság;
- bajtársiasság;
- tisztelet;
- becsületesség;
- fegyelmezettség.”<sup>18</sup>

### 1.3.2. A katonával szemben megfogalmazott elvárások

A katonával szemben megfogalmazott elvárásokat a Katonai Etikai Kódex tartalmazza az alábbiak szerint.

„*A katona:*

- legyen elkötelezett a haza sorsa, függetlensége iránt;
- tisztelje és kövesse a magyar és az egyetemes emberi kultúra egyéni és közösségi értékeit, a katonai hagyományokat;
- az emberi méltóság tiszteletben tartásával vegye tudomásul és tolerálja az emberi különbözőségeket;
- egyéni érdekeit a nemzet alapvető érdekeit érintő esetekben rendelje alá a haza és a katonai szolgálat által támasztott követelményeknek;
- törekedjen a feladatok legjobb tudása szerinti végrehajtására, amelynek során legyen kezdeményező, munkáját jellemezze lelkiismeretesség;
- szolgálatteljesítését, szolgálati jogköre gyakorlását személyes példamutatás, következetesség, erkölcsösség jellemezze;
- érezzen felelősséget a munkatársai, bajtársai iránt;
- törekedjen a katonák és a Magyar Honvédség jó hírnevének megőrzésére és megerősítésére;
- legyen megvesztegethetetlen, lehetőség szerint lépjen fel a korrupcióval szemben;
- ne azonosuljon szélsőséges nézetekkel;
- szolgálati helyén ne adjon hangot pártpolitikai kérdésekkel kapcsolatos véleményének.”<sup>19</sup>

„*Társadalmi kapcsolataiban és magánéletében a katona:*

- minden élethelyzetben, tudatában van annak, hogy személyén keresztül ítélik meg az általa képviselt szervezetet és a Magyar Honvédséget;
- a társadalmi környezet részéről a katonai szervezeteket érintő információs igények iránt nyitott, de nem lépi át a szükséges titoktartás határait, azt mások esetében sem nézi el, kerüli a jólérsétsütség látszatát;
- tartózkodik megjelenésében és megnyilvánulásaiban olyan kulturálatlan formáktól, amelyek megbotránkozásra vagy visszatetszésre adhatnak okot;
- nem vállal olyan munkát, feladatot, nem végez olyan tevékenységet, amelynek megvalósítása olyan magatartást és megnyilvánulásokat feltételez, amelyek ellentétesek a Katonai Etikai Kódexben ajánlott elvárásokkal;

<sup>18</sup> Uo. 1–2.

<sup>19</sup> Uo. 3.



- kerüli azokat az élethelyzeteket, amelyek alkalmasak személye, szolgálati helye, valamint a katonai szolgálat negatív megítélésére, vagy amelyek alapjául szolgálhatnak szóbeszédnek, rosszindulatú híresztelésnek;
- kerüli azokat a cselekedeteket, magatartásformákat, amelyek következtében kiszolgáltatottá, befolyásolhatóvá válhat, vagy annak látszata kialakulhat;
- kerüli az olyan élethelyzeteket, amelyekben kétes életvitelű, felelőtlen, erkölcsi hitelüket vesztett személyekkel való megjelenése, kapcsolattartása miatt maga is ilyen színben tűnne fel, vagy erre legalábbis alapot adhatna.”<sup>20</sup>

„*A munkavégzés során a katona:*

- hitelességét és személyes tekintélyét munkájával, őszinteségével és szavahihetőségével alapozza meg;
- munkájában fegyelmezett, megbízható;
- bízik mások (szakmai) hozzáértésében, segítőkészségében, a szükséges mértékben igényli környezete tanácsait, valamint szakmai segítségét, tapasztalataival segíti a hozzá fordulókat;
- együttműködő, jó kollegiális kapcsolat kialakítására törekvő;
- egyéni törekvései elérése érdekében nem hárít át aránytalanul nagy terheket másokra, nem törekszik a reális érdekeket mellőző érdekérvényesítésre, tartózkodik a káros rivalizálástól;
- tartózkodik az indulatos megnyilvánulásoktól, a munkatársak sértő minősítésétől,
- fellép a rágalmazás, az alaptalan híresztelés ellen;
- kerüli a hangulatkeltést.

*A munkatársakkal való kapcsolattartás során a katona:*

- bizalmat ad, és rászolgál mások bizalmára;
- tisztelettel viszonyul bajtársaihoz, alárendeltjeihez és feletteseihez;
- bajtársaival, munkatársaival nyitott, emberséges;
- hangvétele kulturált, udvarias, tiszteletben tartja mások személyiségét, személyiségjogait, emberi méltóságát;
- törekszik önmaga és munkatársai teljesítőképeségének és egészségének, valamint környezete állapotának megóvására.”<sup>21</sup>

<sup>20</sup> Uo. 4.

<sup>21</sup> Uo. 3.

## 2. Alaki kiképzés

*Szilágyi László*

### Előszó

A világ minden hadserege rendelkezik olyan szabályzóval, amely meghatározza az adott haderő katonai udvariassági, a szolgálati érintkezés, valamint a katonai mozgásformák szabályozott végrehajtásának rendjét, építkezve a történelmi múlt és az adott nemzet hagyományaira, tradícióira. Ezeket a szabályzókat, előírásokat a Magyar Honvédségben az MH Alaki Szabályzata tartalmazza.

„A Magyar Honvédségben – mint a világ összes haderejében – a fegyelem az alapja minden tevékenységnek. Ezért kiemelt jelentőséggel bír, hogy az egyes katonák és kötelékek alaki fellépésének határozottnak, egyöntetűnek, a magas szintű fegyelmet látványosan tükrözőnek kell lennie, hiszen az alaki tevékenység a fegyelem egyik fokmérője és árulkodó tükrö a csapatszellemnek.

A hadtörténelem folyamán az adott korszak harceljárásának, fegyverzetének és az adott nemzet szokásrendszerének megfelelően alakultak ki a különböző alaki fogások és mozdulatok. A békekiképzésben alkalmazott sulykolás, az adott mozgás, illetve fogás ütemekre való tagolása minden korban azt a célt szolgálta, hogy mindezen tényezőkre »alakilag« felkészítse a katonát és a köteléket. Az alakiság kialakulását és fejlődését a fenti három tényező együttesen befolyásolta.”<sup>1</sup>

„Az alaki kiképzés célja, hogy az alaki fogások és mozdulatok megtanításával és begyakoroltatásával, a napi életben történő következetes alkalmazásával kialakítsa a katonák és az alegységek rendezett, egységes megjelenését. Járuljon hozzá a parancsok pontos és ellentmondás nélküli teljesítéséhez szükséges készségek kialakításához.”<sup>2</sup>

*A Magyar Honvédség Alaki Szabályzatából idézett szövegrészekben – a könnyebb beazonosítás, illetve érthetőség érdekében – az e fejezetben szereplő ábrák számait tüntettük fel!*

### 2.1. Alaki fogások és mozdulatok fegyver nélkül

„Az alakiság a katona és a kötelékek egységes, a katonai fegyelmet és felkészültséget kifejező megjelenésének összessége. Olyan szabályozott tevékenységekből és mozgásformákból áll, amelyek a katona általános testtartásnál feszesebb megjelenésében és fegyelmezett

<sup>1</sup> *Az alaki kiképzés oktatásának módszertana* (2015), 7.

<sup>2</sup> *A Magyar Honvédség Alapkiképzési Programja* (2017), II–13.

magatartásában, a kötelekek egységes fellépésében jutnak kifejezésre. Az alakiság a katonai fegyelem fokmérője, ezért a katona és a kötelekek alaki fellépése minden helyzetben tükrözi a Magyar Honvédség szilárd fegyelmét.”<sup>3</sup>

„A katonák alegységkötelékben, úgynevezett alakzatban, meghatározott tér- és távközre állnak vagy mozognak, hajtanak végre különböző fogásokat és mozdulatokat. Az alakzat kiinduló formája az alapalakzat. Az alapalakzataból fogadási alakzat, oktatási alakzat és menetalakzat alakítható.”<sup>4</sup>

### 2.1.1. A katona kötelességei sorakozás előtt

„Az alakzatok megalakítását vezényszóval kell elrendelni, például: »Második szakasz! Oszlopban sorakozó!« Ahhoz, hogy az alakzat felvétele megtörténjen, minden katonának ismernie kell a kötelmeit a sorakozó végrehajtása előtt, alatt és azt követően, miután elfoglalta a helyét az alakzatban.

*A beosztott katona kötelmei az alakzatok megalakítása előtt:*

- »Sorakozóra felkészülni!« vezényszóra rendezze öltözetét, felszerelését és fegyverzetét;
- figyelmeztesse társait a hiányosságokra, és segítsen megszüntetni;
- ismerje az alakzatban a helyét, és legyen képes annak gyors elfoglalására.”<sup>5</sup>

### 2.1.2. A katona kötelességei sorakozáskor

„Az alakzatok megalakítása során:

- gyorsan foglalja el helyét az alakzatban;
- önállóan hajtsa végre az igazodást a meghatározott tér- és távközökre;
- álljon alapállásba.”<sup>6</sup>

### 2.1.3. A katona kötelességei sorakozó után

„Az alakzatok megalakítása után:

- figyelje parancsnokának vezényszavait (jeleit, jelzéseit), gyorsan és pontosan hajtsa végre őket;
- ha arra parancsot kap, továbbítsa hangosan és érthetően a vezényszavakat, jeleket, illetve jelzéseket;
- az előljáró »Jó reggelt (Jó napot, Jó estét), honvédek!« köszöntésére az alakzatban állókkal egyszerre, hangosan és érthetően egy erőteljes, rövid »Erőt, egészséget!« köszöntéssel válaszoljon;

<sup>3</sup> *A Magyar Honvédség Alaki Szabályzata* (2014), 1–1.

<sup>4</sup> Uo. 1–7.

<sup>5</sup> *A Magyar Honvédség Alaki Szabályzata* (2014), 1–18–19.

<sup>6</sup> A katona alapállása a „Vigyázz!” állás.

- ha az előljáró a »Viszontlátásra!« szóval búcsúzik, a katona »Viszontlátásra!« elköszönéssel válaszol.<sup>7</sup>

#### 2.1.4 Sorakoztatás, alakzatrendezés, igazodás végrehajtása

A „Sorakozó!” vezényszó elhangzását követően a katona elfoglalja helyét az alakzatban, és önállóan kiigazodik. „Az alakzatban álló katonák igazodását állóhelyben az »Igazodj!« vezényszóval kell elrendelni. Az »Igazodj!« vezényszóra alapvetően jobbra kell igazodni. Ebben az esetben az alakzat jobb szárnyán álló katona az igazodás támpontja.

A vezényszó-végrehajtást elrendelő részére – a jobb (bal) szárnyon álló katona (támpont) ki vételével – az alakzatban állók:

- egyszerre és gyorsan vessék fejüket jobbra (balra) annyira, hogy testük középvonala és a bal (jobb) szemük egy vonalba essen;
- a térköz felvételéhez bal kezüket tegyék nyújtott, zárt ujjakkal csípőre;
- a jobb (bal) szárnytól (támponttól) kezdve rövid mozdulatokkal igazodjanak ki;
- az igazodás befejezése után a jobb (bal) szárnytól (támponttól) kezdve egyenként gyorsan engedjék le a bal karjukat az alapállásnak megfelelő helyzetbe;
- álljanak mozdulatlanul, fejük továbbra is az igazodás irányában legyen.

Az »Igazodj!« vezényszó csak »Vigyázz!« állásban álló kötelék részére adható. A »Balra igazodj!« vezényszót abban az esetben kell alkalmazni, ha a parancsnokok (például: fordulat végrehajtása után) a bal szárnyon helyezkednek el, vagy az alegység balra zárkózott.

A »Balra igazodj!« vagy »Támponthez igazodj!« vezényszóra a fentieket értelemszerűen kell alkalmazni.<sup>8</sup>

#### 2.1.5. A vezényszavak

„Az alakzatok vezetése a parancsnok (vezénylő parancsnok) által vezényszavakkal és jelzésekkel történik. A vezényszót hangosan, érthetően és határozottan kell adni.”<sup>9</sup>

Ha a fogás vagy mozdulat téves vagy hibás a végrehajtáskor, az előző helyzet visszaállítása céljából a „Visszakozz!” vezényszót kell adni. A vezényszóra a katona az előzőleg kapott parancsban meghatározott helyzetet veszi fel.

„A vezényszavak adása és végrehajtásuk ellenőrzése céljából csak a köteléket vezénylő parancsnok léphet ki beosztási helyéről. A rajparancsnokok a rajnak adott vezényszavakat – az oktatás egyes eseteinek kivételével – beosztási helyükről vezénylik. A vezényszó lehet egyszerű vagy összetett.”<sup>10</sup>

„Az egyszerű vezényszó felhívó és végrehajtást elrendelő részből áll. Például: a »Jobbra át!« vezényszó esetén a »Jobbra« a felhívó, az »át!« pedig a végrehajtást elrendelő rész. Az egytagú, csak végrehajtást elrendelő részből álló vezényszavak

<sup>7</sup> *A Magyar Honvédség Alaki Szabályzata* (2014), 1–18–19.

<sup>8</sup> Uo. 1–11.

<sup>9</sup> Uo. 1–10.

<sup>10</sup> Uo. 1–9.

(például: »Vigyázz!«, »Pihenj!«, »Oszolj!« stb.) előtt felhívó részként a katona nevét vagy az alegység (egység) megnevezését kell alkalmazni, például: »Szakas! Vigyázz!« vagy »Kovács közkatona! Pihenj!.”<sup>11</sup> „A kiképzés során a fogások és mozdulatok ütemenként történő gyakorlásakor a vezényszó »Ütemezve! Jobbra át!« a felhívó, a rá következő tagolt »Egy! Kettő!« pedig a végrehajtást elrendelő rész.”<sup>12</sup>

„A katona és az alakzatok mozgásának megkezdését összetett vezényszóval kell elrendelni, mely tartalmazza a katona (alegység) megnevezését, a mozgás módját, a mozgás irányának meghatározását és az »Indulj!« vezényszót. Például: »Szakas! Menet! Irány utánam! (irány meghatározása) Lépés! Indulj!«”<sup>13</sup>

### 2.1.6. A „Vigyázz!” állás

A „Vigyázz!” állás a katona alapállása, fegyelmeztségének egyik alapvető megnyilvánulási formája. A „Vigyázz!” állás a különböző mozdulatok és fogások kiinduló és – általában – befejező helyzete.

Kivételt jelentenek a „Vigyázz!” állást módosító, könnyítő vagy megszüntető helyzetek, mint például az „Igazodj!”, a „Pihenj!” és az „Oszolj!” vezényszó.

„Vigyázz!” állásban a katona egyenes, feszes tartással, mozdulatlanul áll, a 2.1. ábrán látható módon.<sup>14</sup>



2.1. ábra  
A „Vigyázz!” állás

Forrás: MH Alaki Szabályzat (2014), 2.1. kép

„A katona önállóan – vezényszó nélkül – áll »Vigyázz!« állásba:  
– soraközaskor, helyének elfoglalását követően;

<sup>11</sup> Uo. 1–9.

<sup>12</sup> Uo. 1–10.

<sup>13</sup> Uo. 1–9.

<sup>14</sup> Uo. 2–1.

- amikor az előljáró megszólítja, vagy rámutat;
- állóhelyben történő tiszteletadásakor;
- parancsok, vezényszavak adásakor és vételekor, jelentéskor, jelentkezéskor, illetve ezek fogadásakor;
- a Himnusz és a Szózat felhangzásakor.”<sup>15</sup>

### 2.1.7. A „Vigyázz!” állást módosító, könnyítő vagy megszüntető parancsok

A „Vigyázz!” állást módosító, könnyítő vagy megszüntető parancsok a „Pihenj!”, „Igazodj!” és az „Oszolj!” vezényszavak. A „Pihenj!” vezényszóra a katona a 2.2. ábrán látható testtartásban álljon.<sup>16</sup> A katona „Pihenj!” állásban nem mozoghat, és nem beszélgethet a mellette állókkal.



2.2. ábra  
A „Pihenj!” állás

*Forrás: MH Alaki Szabályzat (2014), 2.2. kép*

Az „Igazodj!” vezényszóra a katona a már korábban leírtak szerint tevékenykedik. Az „Igazodj!” vezényszót követően csak „Vigyázz!” vezényszó adható. Az „Oszolj!” vezényszóra a katona keményen kilép bal lábbal, majd gyorsan elhagyja a helyét. Ez a vezényszó csak „Vigyázz!” állásban álló alegység részére adható.

### 2.1.8. A „Pihenj!” állást módosító, megszüntető parancsok

„A »Pihenj!« állást az alábbi parancsok módosítják vagy szüntetik meg: az »Ülj le!«,<sup>17</sup> a »Szerelvényt igazíts!« és a »Vigyázz!« vezényszó. Az »Ülj le!« vezényszóra a katona üljön

<sup>15</sup> Uo. 2–2.

<sup>16</sup> Amennyiben a katonánál fegyver van, akkor a karok a hordmódnak megfelelő tartásban maradnak. Felszereléssel a karok mélytartásban a test mellett nyújtva maradnak.

<sup>17</sup> Olyan (épületben, teremben megtartott) katonai rendezvényeken, amelyeken polgári személyek is részt vesznek, az „Ülj le!” helyett a „Kérem, foglaljanak helyet!” felszólítást használjuk.

le, és helyezkedjen el kényelmesen. A »Fel!« vezényszóra a katona lendületesen álljon fel, és helyezkedjen »Pihenj!« állásba.”<sup>18</sup>

„A »Szerelvényt igazíts!« vezényszóra a katona:

- enyhén hajlított térddel, bal lábbal keményen előrelép fél lábfejhosszal, és kényelmesen megáll;
- jobb lábát nem mozdítja el;
- megigazítja (illetve segít megigazítani az előtte, mellette állók) öltözetét, felszerelését;
- az előtte, mellette lévőekkel halkan beszélgethet, sapkáját (sisak, fejjvédő) leveheti.

Az öltözet és felszerelés rendezéséhez a »Szerelvényt igazíts!« vezényszót kell adni. A »Szerelvényt igazíts! « vezényszó csak a »Pihenj!« vezényszó után adható.”<sup>19</sup>

### 2.1.9. A sapka le- és felvételének fogásai

A különböző sapkák (köznapi, gyakorló), kalapok, sisak, fejjvédő le- és felvételének a fogásai alapvetően megegyeznek. Ezeket az MH Alaki Szabályzat 2.4. fejezete tartalmazza. Itt csak a gyakorlósapka (Bocskai-sapka) le- és felvételét mutatom be.

„A fejjvédő (sapka, kalap, sisak és a fejjvédő) levételét és felhelyezését vezényszóra, vagy önállóan három ütemben kell végrehajtani a 2.3. ábra szerint.



2.3. ábra

*A gyakorlósapka levétele*

*Forrás: MH Alaki Szabályzat (2014), 2.3.1. kép*

- Első ütem: a vezényszó felhívó »Sapkát« részére a katona egy határozott, gyors mozdulattal, jobb kezével fogja meg a sapkáját az ábrán látható módon.

<sup>18</sup> *A Magyar Honvédség Alaki Szabályzata* (2014), 2–5.

<sup>19</sup> Uo. 2–5.

- Második ütem: a vezényszó végrehajtást elrendelő »le!« részére gyorsan vegye le a teste mellé.
- Harmadik ütem: tegye át (a teste előtt) a bal kezébe, majd ezt követően mindkét kezét vigye alapállásba.”<sup>20</sup>

„A sapka felvételének fogásait az alábbiak szerint kell végrehajtani.



Első ütem

Második ütem

Harmadik ütem

2.4. ábra

*A gyakorlósapka felvétele*

*Forrás: MH Alaki Szabályzat (2014), 2.4.1. kép*

- Első ütem: a vezényszó felhívó »Sapkát!« részére a katona helyezze a sapkáját teste elé, és fogja meg két kézzel.
- Második ütem: mindkét kezével tegye fel a fejére, majd igazítsa meg.
- Harmadik ütem: a vezényszó végrehajtást elrendelő »fel!« részére mindkét kezét gyorsan vigye az alapállásnak megfelelő helyzetbe.”<sup>21</sup>

### 2.1.10. Fordulatok állóhelyben

„A fordulat az arcvonal áthelyezése más irányba a test hossz tengelye körül. A fordulat állóhelyben lehet 180 vagy 90 fokos. A 180 fokos fordulatot a »Hátra arc!«, a 90 fokos fordulatot a »Jobbra (balra) át!« vezényszóra kell végrehajtani.”<sup>22</sup> A fordulatokat mindig két ütemben, a vezényszó végrehajtást elrendelő része után (2.5. és 2.6. ábra) kell végrehajtani.

<sup>20</sup> Uo. 2–6.

<sup>21</sup> Uo. 2–6.

<sup>22</sup> Uo. 2–18.





„Vigyázz!” állás      Első ütem, oldalnézet      „Vigyázz!” állás

2.5. ábra

*A „Jobbra át!” vezényszó végrehajtása*

*Forrás: MH Alaki Szabályzat (2014), 2.9.1. kép*



„Vigyázz!” állás      Első ütem, oldalnézet      „Vigyázz!” állás

2.6. ábra

*A „Balra át!” vezényszó végrehajtása*

*Forrás: MH Alaki Szabályzat (2014), 2.9.2. kép*

- „Első ütem: a fordulatot a fordulat iránya felé eső láb sarkán kell végrehajtani. A fordulathoz szükséges lendületet a másik láb és a vállak egyidejű, gyors fordítása biztosítja. A fordulattal ellentétes oldali lábfej az új arcvonal irányába néz.

- Második ütem: a fordulat második ütemét a fordulattal ellentétes oldali láb kemény és gyors zárása jelenti. A fordulat alatt a kéz a testhez zárva, a térd nyújtva marad. A fordulat végrehajtása után alapállásba kell jutni.<sup>23</sup>
- A „Hátra arc!” vezényszót a 2.7. ábrán látható módon, az alábbiak szerint kell végrehajtani.



2.7. ábra

*A „Hátra arc!” vezényszó végrehajtása*

*Forrás: MH Alaki Szabályzat (2014), 2.10. kép*

- „Első ütem: a fordulatnál a bal sarkán forduljon el a katona balra 180 fokot. Egyensúlyát jobb lábbal szabályozza úgy, hogy jobb lába hegyét oldalt hátra, a bal láb sarkával egy vonalba, attól egy talphossznyira a földre helyezi. A jobb lábfeje az új arcvonal irányába nézzen.
- Második ütem: a fordulat után zárja a jobb lábát keményen és gyorsan alapállásba. A fordulat alatt a kéz a testhez zárva, a térd nyújtva marad.”<sup>24</sup>

### 2.1.11. Mozgásmódok

A katona vagy az alakzat helyváltoztatása történhet menetben, díszmenetben, futásban, helyben történő mozgása helyben járással és helyben futással. Menetben a mozgás rendes lépésben történik. A díszmenet mozgásmódja a díszlépés és a lassú díszlépés. Menetben, díszmenetben és helyben járásban lépéstartással, a meghatározott menetütemre (percenkénti lépésszám) kell mozogni. A menetütem lassú díszlépésben 85, díszlépésben, rendes lépésben és helyben járásban 115. A lépés hossza rendes lépésben, díszlépésben és lassú díszlépésben 75 cm.

<sup>23</sup> Uo. 2–18.

<sup>24</sup> Uo. 2–20.

### 2.1.12. A rendes lépés

Rendes lépésben a katona a 2.8. ábrán látható módon meneteljen. A lépései természetesek, karjai természetesen, a teste mellett lendülnek a dereköv csatjáig. A kezét enyhén behajlított ujjakkal tartja, fejét természetesen tartja, mellét kidomborítja, járása határozott és magabiztos. A helyváltoztatással történő mozgást bal lábbal, mindig kemény kilépéssel kell kezdeni.



2.8. ábra  
*A rendes lépés*

*Forrás: MH Alaki Szabályzat (2014), 2.11. kép*

### 2.1.13. A díslépés

„A menetben kapott »Vigyázz!« vezényszóra a katona (egység, alegység) díslépésben folytatja mozgását attól kezdve, hogy a vezényszót követően bal lábát először helyezi a földre.

Díslépésben a katona a 2.9. ábrán látható módon, a rendes lépés menetüteme szerint keményen, feszesen, lendületesen menetel.



2.9. ábra  
*A díslépés*

*Forrás: MH Alaki Szabályzat (2014), 2.12. kép*

A katona önállóan – a vezénylő parancsnok kivételével – nem megy díszlépésben. Az alegységnek díszlépésben kell menetelnie a »Vigyázz!« vezényszót követően a bal láb földre helyezésétől kezdve a »Pihenj!« vezényszóig. A lassú díszlépés a fent leírtaktól csak ütemében tér el.”<sup>25</sup>

#### **2.1.14. A futás**

„A futást állóhelyből és menet közben a »Futás!« »Indulj!« vezényszóra kell megkezdeni. A katona a vezényszó felhívó »Futás!« részére állóhelyben egy kissé dőljön előre, könyökét húzza hátra, karját hajlítsa be. A vezényszó végrehajtást elrendelő »Indulj!« részére bal lábával kezdje meg a futást. Futásból lépésre való áttérésre a »Lépés!« vezényszót kell adni. A vezényszó után a katona fusson még 4 lépést – fokozatosan lassítva –, majd bal lábának kemény földre helyezésével kezdve rendes lépésben meneteljen tovább.”<sup>26</sup>

#### **2.1.15. A helyben járás**

„A helyben járást állóhelyben és menet közben a »Helyben járás! Indulj!« vezényszóra kell végrehajtani. A katona kezdje meg a helyben járást bal lábával, a lábát 15 cm-re emelje fel a földtől, lábfejét kissé leszorítva, először lábujjhegye, majd teljes talpa érje a földet, karját enyhén hajlított ujjakkal mozgassa a lépés ütemére – lábával ellentétesen – a derékszíz magasságáig, tenyerét a teste felé fordítva, teste előtt egy tenyérnyire, és lendületesen nyújtsa hátra.

Helyben járásban a »Rendes lépés!« vezényszóra– melynek a végrehajtást elrendelő »lépés!« részét a bal láb földre helyezésével egy időben kell adni – a katona bal lábával történő kemény kilépés után rendes lépésben meneteljen. A mozgást az »Állj!« vezényszóra kell megszüntetni, például: »Szakas! Állj!«”<sup>27</sup>

#### **2.1.16. Az alegységek helyválttatása**

„Az alegységek helyválttatását a következő vezényszóval kell elrendelni: »Első szakasz! Egy lépést előre (hátra, jobbra, balra) lépj!« Erre a vezényszóra a katonák lépjenek a meghatározottak szerint, és külön vezényszó nélkül álljanak meg. Az oldalirányú mozgást fordulat nélkül kell végrehajtani, a lábakat pedig minden lépés után zárni kell.”<sup>28</sup>

<sup>25</sup> Uo. 2–24.

<sup>26</sup> Uo. 2–25.

<sup>27</sup> Uo. 2–26.

<sup>28</sup> Uo. 2–27.

## 2.2. Katonai tiszteletadás, jelentések, jelentkezések szabályai

„A katonák között az »úr«, illetve »asszony«, emellett a szolgálati érintkezés során az »ön« megszólítást kell alkalmazni. Az előljáró (feljebbvaló) az alárendeltet (alacsonyabb rendfokozatú katonát) vezetéknevén, rendfokozatán és az »úr« (»asszony«) szóval (például: Kovács százados úr), illetve csak rendfokozatán és »úr« (» asszony«) szóval (százados asszony) vagy csak nevén és rendfokozatán (például: Kovács százados) szólítsa. A rendfokozat nélküliek esetében a »honvéd« megszólítást kell alkalmazni (például: Nagy honvéd). Azok a katonák, akiket az előljáró vagy feljebbvaló megszólít, »parancs« szóval jelentkezzenek. Az alárendeltet (alacsonyabb rendfokozatúak) az előljárót (feljebbvalót) rendfokozatukkal és »úr« (»asszony«) szóval szólítsák. Egyes személyeket az előljáró (feljebbvaló) a napszaknak megfelelő köszöntő szóval, valamint rendfokozat és »úr« (»asszony«) – a rendfokozat nélkülit »honvéd« – megszólítással köszöntson (például: »Jó reggelt, tizedes asszony!«, »Viszontlátásra, hadnagy úr!«). Az előljáró – a jelenlévők összetételétől függetlenül – a »Jó reggelt (Jó napot, jó estét) honvédek!«, illetve, ha a rendezvény jellege lehetővé teszi, »Uraim!«, vagy »Hölgyeim!«, vagy »Hölgyeim és uraim!« köszöntéssel üdvözölje a résztvevőket. A résztvevők »Erőt, egészséget!« viszontköszönéssel válaszoljanak.

Az előljáró (feljebbvaló) köszöntő szavaira az alárendeltet (alacsonyabb rendfokozatúak) az »Erőt, egészséget!«, »Viszontlátásra!« szavakkal válaszoljanak.

Ha az előljáró egy katonát megdicsér, előléptetését, kitüntetését vagy magasabb beosztásba helyezését hirdeti ki, a jelen levő érintett a »Hazámat szolgálom!« szavakkal válaszoljon. Azonos szintű beosztásba helyezés esetén vagy más alkalommal az érintett személy »Értettem.« szóval feleljen.<sup>29</sup>

„Az egymás iránti kölcsönös tisztelet, valamint a katonai hagyományok megbecsülésének kifejezésére minden katona egyénileg teljesítsen tiszteletadást:

- a) egymással történő találkozáskor az előljárójának, illetve feljebbvalójának még akkor is, ha járművön ül;
- b) a rendfokozat nélküliek és az egyenlő rendfokozatúak egymásnak kölcsönösen;
- c) a köztársasági elnöknek, az Országgyűlés elnökének és a Kormány tagjainak;
- d) Magyarország állami lobogójának;
- e) a csapatzászlóknak és a hadihajók lobogóinak;
- f) a *Himnusz* és a *Szózat* felhangzásakor, illetve rendezvények keretében más állam ott felhangzó himnusza esetében is;
- g) hősi emlékműveknek, illetve az ismeretlen katona sírjának;
- h) katonai temetési menetnek.<sup>30</sup>

### 2.2.1. Tiszteletadás egyénileg

Az MH Alaki Szabályzatának előírásai alapján a tiszteletadás módjai egyénileg fegyver nélkül az alábbiak:

„Tisztelgés: ha a katonát a jobb keze felemelésében semmi nem korlátozza. (2.10. ábra)

<sup>29</sup> *A Magyar Honvédség Szolgálati Szabályzata* (2007), 33–34.

<sup>30</sup> Uo. 35.



2.10. ábra

*Tiszteletadás tisztelgéssel**Forrás: MH Alaki Szabályzat (2014), 4.2. kép*

Fővetés: Ha a katona fején sapka (fejfedő) van, és mindkét keze foglalt, vagy a jobb keze olyan mértékben sérült, hogy nem tudja felemelni. (2.11. ábra)



2.11. ábra

*Tiszteletadás fővetéssel**Forrás: MH Alaki Szabályzat 2014. 4.3. kép*

Főhajtással teljesítünk tiszteletadást:

- ha a katona a katonai étkezdébe sapka (fejfedő) nélkül lép be, illetve távozik onnan, s ott tartózkodik valaki;

- ha a katona étterembe, szórakozóhelyre, orvosi rendelőbe sapka (fejfedő) nélkül lép be, onnan távozik, vagy ott tartózkodik;
- mozgó gépjárművön csak a gépjárműparancsnok, álló gépjárművön a gépjárművezető is;
- tömegközlekedési eszközökön;
- ha karonfogva betegeket kísér;
- főhajtással teljesít tiszteletadást a kormánytisztviselő, közalkalmazott, valamint a polgári vagy sportöltözetet viselő katona is.

A főhajtással történő tiszteletadást csak egyénileg, fegyver nélkül, ülve vagy állva, illetve mozgás közben kell végrehajtani. A főhajtással történő tiszteletadásakor a katona hajtsa meg a fejét könnyedén – de észrevehetően – az előljáró, feljebbvaló felé, felsőtestét ne döntse előre.”<sup>31</sup>

### 2.2.2. A tiszteletadás megkezdése és befejezése

„A tiszteletadást meg kell kezdeni, amikor az előljáró, feljebbvaló a katonához 4 méter távolságra ér.

A tiszteletadást a különböző esetek figyelembevételével az alábbiak szerint kell befejezni:

- amikor az előljáró, feljebbvaló a tiszteletadást teljesítő katonától vagy a katona az előljárótól, feljebbvalótól 2 méter távolságra elhaladt;
- ha az előljáró, feljebbvaló a tiszteletadás fogadását befejezte;
- egyénileg a jelentések, jelentkezések alkalmával, az egymondatos jelentés befejezését követően, amikor az előljáró, feljebbvaló tisztelgésre emelt kezét leengedte;
- az előljárótól, a feljebbvalótól történő távozáskor a »Végeztem!« parancs után, amikor az előljáró, feljebbvaló tisztelgésre emelt kezét leengedte;
- a Himnusz (más nemzetek himnuszai) és a Szózat elhangzása után közvetlenül;
- temetési menet esetében, amikor a díszalegység (díszkíséret) utolsó sora 2 méter távolságra elhaladt.”<sup>32</sup>

### 2.2.3. Tiszteletadás alakzatban, állóhelyben és menet közben

„Állóhelyben, az alakzatban álló katonák minden esetben a »Fogadás jobbról (balról, közepéről)! Tisztelegj!« vezényszóra fővetéssel teljesítenek tiszteletadást.

»Vállra!« helyzetben álló katonák csak fővetéssel teljesítenek tiszteletadást.

Katonai rendezvényeken, szemléken a gépkarabélyokat »Mellre!« helyzetben kell tartani, és a vezényszóra kell tiszteletadást teljesíteni.

Menet közben az alegységek a »Vigyázz! Jobbra (Balra) nézz!« vezényszóra az előljáró előtt történő elvonulás sorrendjében teljesítsenek tiszteletadást. A vezényszónak

<sup>31</sup> *A Magyar Honvédség Alaki Szabályzata* (2014), 4–3.

<sup>32</sup> Uo. 4–7.

a végrehajtást elrendelő részét követően, a bal láb újbóli földre helyezésével egy időben, a katonák – az iránytartók kivételével – egyszerre teljesítsenek tiszteletadást.

Az előljáró »Pihenj!« vezényszavára, vagy miután az alegység utolsó sora az előljáró előtt 2 méterrel elhaladt, a vezénylő parancsnok vezényeljen: »Pihenj!« A vezényszót követően a bal láb földre helyezésével egy időben az alegység fejezze be a tiszteletadást, és meneteljen rendes lépésben.<sup>33</sup>

#### 2.2.4. Kilépés alakzattól, előljáróhoz való menet

„A katona alakzattól történő kiléptetésére vezényszót kell adni, például: »Ön! (vagy: Kiss örvezető!) Lépj ki!«. Szükség esetén a parancsnok határozza meg a kilépés távolságát, például: »Kiss örvezető! Három lépést előre lépj!«. Amikor a katona meghallja a nevét, »Parancs!« szóval jelentkezzen, majd az utasítás elhangzása után »Érttettem!« szóval válaszoljon, és lépjen ki rendes lépésben az arcvonal elé 3 lépésre vagy a meghatározott távolságra, és kemény lépéssel álljon meg.

Az előljáró »Hozzám!« parancsára és az előljáróhoz jelentés céljából történő menetkor a katona rendes lépésben menjen, az előljáró előtt 2-3 lépésre keményen álljon meg, a láb zárását követően teljesítsen tiszteletadást, és jelentsen, például: »Hadnagy úr! Kiss örvezető jelentem, parancsára megjelentem!«<sup>34</sup>

#### 2.2.5. Jelentkezések, jelentések rendje

„Alakzaton kívül az aznapi első személyes találkozáskor az alárendeltnek a szolgálati előljárónál a családi név és a rendfokozat megjelölésével kell jelentkeznie, például: »Hadnagy úr! Nagy törzsőrmester jelentkezem!«.

Személyes találkozáskor, alakzaton kívül az előljárónak a jelentést egyénileg a családi név és a rendfokozat megjelölésével kell megtenni, például: »Hadnagy úr! Nagy örvezető jelentem, parancsára megjelentem!«<sup>35</sup>

#### 2.2.6. Kilépés az alakzattól

„A katona alakzattól történő kiléptetésére vezényszót kell adni, például: »Ön! (vagy: Kiss örvezető!) Lépj ki!«. Szükség esetén a parancsnok határozza meg a kilépés távolságát, például:

»Kiss örvezető! Három lépést előre lépj!«. Amikor a katona meghallja a nevét, »Parancs!« szóval jelentkezzen, majd az utasítás elhangzása után »Érttettem!« szóval válaszoljon, és lépjen ki rendes lépésben az arcvonal elé 3 lépésre vagy a meghatározott távolságra, és kemény lépéssel álljon meg.

<sup>33</sup> Uo. 4–9.

<sup>34</sup> Uo. 4–13.

<sup>35</sup> Uo. 4–14.



Az »Ön, örvezető!« megszólítással kijelölt katona, vagy akikre az előljáró rámutat (de a nevét nem mondja) »Parancs!« szóval és családi nevével és rendfokozatával jelentkezzen, például:

»Parancs! Kiss örvezető!«

Az előljáró »Hozzám!« parancsára és az előljáróhoz jelentés céljából történő menetkor a katona rendes lépésben menjen, az előljáró előtt 2-3 lépésre keményen álljon meg, a láb zárását követően teljesítsen tiszteletadást, és jelentsen, például: »Hadnagy úr! Kiss örvezető jelentem, parancsára megjelentem!«

Ha a katona a második sorból lép ki, tegye bal kezét könnyedén (de észrevehetően) az előtte álló vállára (jelezze kilépési szándékát). Erre a jelzésre az érintett katona bal lábával tegyen egy lépést előre, és jobb lába zárása nélkül lépjen még egy lépést jobbra, zárja a bal lábát, engedje át az alakzataból kilépőt, majd a lépések fordított sorrendjében lépjen vissza eredeti helyére. A harmadik, negyedik sorból történő kilépés esetén a kilépést és a visszalépést a fentiekben meghatározott módon kell végrehajtani, azonban az oldalra történő lépést a jelzéseket követően, a visszalépést pedig az első sorban álló katonához igazodva egyszerre kell végrehajtani. Amikor a katonának oszlopból kell kilépnie, a közelebbi szárny felé oldalt lépjen ki. A kilépés előtt forduljon a közelebbi szárny felé, a mellette álló katona pedig tegyen egy lépést oldalt, majd lába zárása nélkül lépjen egy lépést hátra, engedje ki az alakzataból kilépő katonát, ezt követően a lépések fordított sorrendjében lépjen vissza helyére.”<sup>36</sup>

## 2.3. Alakzatok járművek nélkül

### 2.3.1. A raj alapalakzata, sorakoztatása

„A raj alapalakzata az egyes oszlop. A raj sorakoztatását az »Első raj! Oszlopban sorakozó!« vezényszóval kell elrendelni. A raj a sorakozást gyors lépésben (futásban, külön vezényszóra) hajtsa végre. Az alakzatok megalakításához a sorakozást minden esetben a parancsnok mögött (mellett), a szolgálati beosztás sorrendjében kell végrehajtani. A vezényszó kiadását, valamint a raj sorakozásának ellenőrzését a rajparancsnok végzi.”<sup>37</sup>

### 2.3.2. A raj irányváltoztatása, alakzatváltoztatása

„Menet közben az irány 90 fokban történő megváltoztatására az »Irány jobbra!« vagy az »Irány balra!« vezényszót kell adni, amikor az irányt 180 fokban kell megváltoztatni, az »Irány kétszer jobbra!« vagy az »Irány kétszer balra!« vezényszót.

Ha az irányváltoztatást nem pont 90 vagy 180 fokban kell végrehajtani, az irányt tereptárgyak segítségével – ezek megnevezésével – és a jobb kéznek az adott irányba történő fellendítésével kell meghatározni, például: »Első raj! Irány a parancsnoki épület bal sarka!«

<sup>36</sup> Uo. 4–13.

<sup>37</sup> Uo. 5–1.

Az irányváltoztatást elrendelő vezényszóra a katonák folytassák a menetet az új irányba.”<sup>38</sup>

„A raj alakzatváltoztatását oszlopból vonalba a »Balra át!«, vonalból oszlopba a »Jobbra át!« vezényszóra kell végrehajtani.”<sup>39</sup>

### 2.3.3. Nyitódás, zárkózás

„A nyitódást és zárkózást vonalalakzatban az alábbiak szerint kell végrehajtani:

- egy irányba – jobbról balra vagy balról jobbra;
- két irányba – középtől jobbra és balra.

A katonák a vezényszónak megfelelően lépésben vagy futásban, katonánként 2 lépés vagy a külön elrendelt távolságra nyitódjanak, illetve zárkózzanak. A nyitódás vagy zárkózás végrehajtásához minden esetben meg kell jelölni a támpontot, például: »Támpont Kun szakaszvezető!« A támpontként kijelölt katona a »Parancs!« szóval történő jelentkezéssel egy időben bal kezét nyújtja előre (2.12. ábra) a nyitódás vagy zárkózás megkezdéséig, a fordulatok végrehajtásáig.”<sup>40</sup>



2.12. ábra  
A támpont kijelölése

Forrás: MH Alaki Szabályzat (2014), 5.1. kép

„A nyitódás végrehajtására a következő vezényszavakat kell adni. Például: »Első raj! Támpont Kun szakaszvezető! Támponttól két lépést nyitódj!«

A vezényszó végrehajtást elrendelő »Nyitódj!« részére a katonák – a támpontként kijelölt kivételével – forduljanak a nyitódás irányába, és kemény kilépés után rendes lépésben

<sup>38</sup> Uo. 5–5.

<sup>39</sup> Uo. 5–18.

<sup>40</sup> Uo. 5–3.

nyitódjanak. A nyitódás befejezésekor a katonák a támponttól kezdve – a nyitódás befejezésének megfelelő sorrendben – önállóan álljanak meg, és forduljanak az eredeti arcvonal irányába. Az »Igazodj! « (vagy: »Balra igazodj!«) vezényszóra igazodjanak ki a meghatározott vagy elrendelt nyitódási térköz megtartásával.

Az egy irányban végrehajtott nyitódáskor az igazodást mindig a támpont felé kell végrehajtani, ha a nyitódás kétirányú, akkor jobbra.

A zárkózást a következő vezényszóra kell végrehajtani, például: »Első raj! Támpont Kun szakaszvezető! Támponthoz zárkózz!«

A vezényszó végrehajtást elrendelő részére a katonák forduljanak a zárkózás irányába, majd egy kemény kilépés után zárkózzanak fel rendes lépésben a meghatározott távolságra, önállóan álljanak meg, és forduljanak – a zárkózás befejezésének megfelelő sorrendben – az eredeti arcvonal irányába. Az igazodást vezényszóra a nyitódásnál leírtak szerint hajtás végére.<sup>41</sup>

### 2.3.4. A szakasz alapalakzata

A szakasz alapalakzata a rajok számától függően a kettes, hármas vagy többes oszlop.

A szakasz alapalakzatba való sorakoztatását az „Első szakasz! Oszlopban sorakozó!” vezényszóval kell elrendelni. Az alakzatok megalakításához a sorakozást minden esetben a parancsnok mögött (mellett), a szolgálati beosztás sorrendjében kell végrehajtani.

Az „Oszlopban sorakozó!” vezényszóra a rajok egymás mellett jobbról balra, szolgálati sorrendben sorakozzanak.

### 2.3.5. A szakasz oktatási alakzata

A kiképzés (oktatás) során a szakaszparancsnok vagy az oktató „Első szakasz! Oktatási alakzatba sorakozó!” vezényszavára a rajok egysoros vonalban helyezkedjenek el. Az elrendelő parancsnok önmagához viszonyítva határozza meg az alakzat pontos helyét.

### 2.3.6. A szakasz menetalakzata

A szakasz menetalakzata a rajok egyes oszlopalakzataiból áll, és ennek megfelelően lehet kettes, hármas vagy többes oszlop.

A szakasz menetalakzatba történő sorakoztatását az „Első szakasz! Oszlopban sorakozó!” vezényszóval kell elrendelni. Erre a vezényszóra a rajok a szakaszparancsnok mögött 2 lépésre, egyes oszlopban jobbról balra, szolgálati sorrendben sorakozzanak úgy, hogy az alakzat középvonala a szakaszparancsnokkal egybeessen. A szakasz élén álló katonák vegyék fel a térközt, az 1. raj a beosztási hely elfoglalását követően bal kezével vegye fel a távközt, a többi katona önállóan hajtja végre az igazodást.

<sup>41</sup> Uo. 5–6.

### 2.3.7. A szakasz menetének megkezdése és megállítása

A szakasz megindítása előtt a szakaszparancsnok forduljon arccal a szakasz felé, és vezényeljen: „Első szakasz! Irány utánam! Lépés! Indulj!” A szakasz megindulásával egy időben lépjen hátra bal lábával, forduljon a menetirányba, és meneteljen a szakasz élén.

Oktatás alkalmával minden esetben, a szakasz önálló menete esetén pedig rövid ideig tartó ellenőrzés céljából a szakaszparancsnok beosztási helyéről kiléphet az alakzat mellé.

## 2.4. Alaki fogások és mozdulatok fegyverrel

### 2.4.1. A fegyverek alaphelyzete

„Alaphelyzetben a gépkarabélyt a 2.13. ábra szerint csőtorkolattal lefelé, »Vállra!« helyzetben kell hordani. Ez a mozdulatok és fegyverfogások kiinduló helyzete.”<sup>42</sup>



2.13. ábra

*A gépkarabély „Vállra!” helyzetben*

*Forrás: MH Alaki Szabályzat (2014), 3.1.1. kép*

### 2.4.2. A fegyverek hordmódjai

„A gépkarabélyt a feladattól függően kell hordani. »Vállra!« helyzetben sorakozáskor, »Mellre!« helyzetben a 2.14. ábrán látható módon a vezénylő parancsnok parancsára, amikor az őrséget tiszteletadás céljából szólították »Fegyverbe!«, illetve díszelgéskor.”<sup>43</sup>

<sup>42</sup> Uo. 3–1.

<sup>43</sup> Uo. 3–6.



2.14. ábra

*A gépkarabély „Mellre!” helyzetben*

*Forrás: MH Alaki Szabályzat (2014), 3.2. kép*

„»Hátra!« helyzetben viselik a fegyvert, a 2.15. ábrán látható módon, a vezénylő parancsnok parancsára, a felállított örök tűzoltáskor, a mindkét kézzel tevékenységet folytató katonák és az oktatás közben a gépkarabéllyal felszerelt oktatók.



2.15. ábra

*A gépkarabély „Hátra!” helyzetben*

*Forrás: MH Alaki Szabályzat (2014), 3.3. kép*

»Súlyba!« helyzetben viseljük a fegyvert a 2.16. ábrán látható módon, futás közben, a »Fegyvert le!« vezényszó előtt, őrségben a töltő-ürítő helynél a »Tölts!«, illetve »Ürits!« vezényszó előtt. A gépjárműre (-ről) szálláskor, valamint diszlövés végrehajtását megelőzően a »Vállhoz!« vezényszó előtt.<sup>44</sup>

<sup>44</sup> Uo. 3–8.



2.16. ábra

*A gépkarabély „Súlyba!” helyzetben*

*Forrás: MH Alaki Szabályzat (2014), 3.4.1. kép*

### 2.4.3. Tiszteletadás fegyverrel, egyénileg

„A »Mellre!« helyzetben lévő gépkarabéllyal történő tiszteletadást a katona úgy hajtsa végre, hogy a fővetéssel egy időben (2.17. ábra) egy határozott, gyors mozdulattal fogja meg a gázdugattyú-vezetőt közvetlenül a mellső ágynál.”<sup>45</sup>



2.17. ábra

*Tiszteletadás fegyverrel*

*Forrás: MH Alaki Szabályzat (2014), 4.1. kép*

<sup>45</sup> Uo. 4–2.

## 2.5. Fegyverfogások gépkarabéllyal

A fegyverfogásokat gépkarabéllyal három ütemben kell végrehajtani.

### 2.5.1. „Vállra!” helyzetből „Mellre!” vétel

„A gépkarabély »Mellre!« vételét »Vállra!« helyzetből a »Gépkarabélyt mellre!« vezényszóra az alábbi fogásokkal kell végrehajtani:

- Első ütem: A katona emelje és fogja a gépkarabélyt a teste elé a 2.18. ábrán látható módon.



2.18. ábra

„Mellre!” vétel „Vállra!” helyzetből 1. ütem

Forrás: MH Alaki Szabályzat (2014), 3.7. kép

- Második ütem: Jobb kezével emelje át a 2.19. ábrán látható módon a szíjat a feje fölé.



2.19. ábra

„Mellre!” vétel „Vállra!” helyzetből 2. ütem

Forrás: MH Alaki Szabályzat (2014), 3.8. kép

Harmadik ütem: Jobb kezével engedje el a szíjat, és egy határozott, gyors mozdulattal fogja meg a gépkarabély tokfedelét közvetlenül a tokfedélrögzítő fölött, és ezzel egy időben bal kezét vigye alapállásnak megfelelő helyzetbe.”<sup>46</sup> (2.14. ábra)

### 2.5.2. „Mellre!” helyzetből „Vállra!” vétel

„A gépkarabély »Vállra!« vételét »Mellre!« helyzetből a »Gépkarabélyt vállra!« vezényszóra az alábbi fogásokkal kell végrehajtani:

- Első ütem: A 2.20. ábrán látható módon fogja meg a szíjat és a gépkarabélyt.



2.20. ábra

„Vállra!” vétel „Mellre!” helyzetből 1. ütem

Forrás: MH Alaki Szabályzat (2014), 3.9. kép

- Második ütem: Emelje át a szíjat a feje fölött úgy, hogy a gépkarabély a 2.21. ábrán látható módon a teste előtt egy tenyérnyire, a szíj pedig a feje magasságában legyen.



2.21. ábra

<sup>46</sup> Uo. 3–14.



„Vállra!” vétel „Mellre!” helyzetből 2. ütem

Forrás: MH Alaki Szabályzat (2014), 3.10. kép

Harmadik ütem: Lendítse a gépkarabélyát »Vállra!« helyzetbe, majd a bal kezét gyorsan vigye alapállásnak (2.13. ábra) megfelelő helyzetbe.<sup>47</sup>

### 2.5.3. „Vállra!” helyzetből „Háttra!” vétel

„A gépkarabély »Háttra!« vételét »Vállra!« helyzetből a »Gépkarabélyt hátra!« vezényszóra az alábbi fogásokkal kell végrehajtani:

- Első ütem: Fogja meg a 2.22. ábrán látható módon és emelje meg függőlegesen a gépkarabélyt.



2.22. ábra

„Háttra!” vétel „Vállra!” helyzetből 1. ütem

Forrás: MH Alaki Szabályzat (2014), 3.11. kép

- Második ütem: Emelje át a gépkarabély szíját a feje felett a 2.23. ábrán látható módon.

<sup>47</sup> Uo. 3–16.



2.23. ábra

„Hátra!” vétel „Vállra!” helyzetből 2. ütem

*Forrás: MH Alaki Szabályzat (2014), 3.12. kép*

Harmadik ütem: Álljon alapállásba (2.15. ábra).<sup>48</sup>

#### 2.5.4. „Hátra!” helyzetből „Vállra!” vétel

„A gépkarabély »Vállra!« vételét »Hátra!« helyzetből a »Gépkarabélyt vállra!« vezényszóra az alábbi fogásokkal kell végrehajtani:

- Első ütem: A 2.24. ábrán látható módon jobb kézzel fogja meg a gépkarabélyt, a bal kézzel a szíját, és emelje meg a gépkarabélyt.



2.24. ábra

„Vállra!” vétel „Hátra!” helyzetből, 1. ütem

*Forrás: MH Alaki Szabályzat (2014), 3.13. kép*

- Második ütem: A 2.25. ábrán látható módon emelje át a szíját a feje fölött a teste jobb oldalára.

<sup>48</sup> Uo. 3–18.



2.25. ábra

„Vállra!” vétel „Háttra!” helyzetből, 2. ütem

*Forrás: MH Alaki Szabályzat (2014), 3.14. kép*

- Harmadik ütem: Jobb kezével fogja meg a szíjat, engedje le a gépkarabélyt »Vállra!« helyzetbe, és álljon alapállásba (2.13. ábra).<sup>49</sup>

### 2.5.5. „Mellre!” helyzetből „Háttra!” vétel

„A gépkarabély »Háttra!« vételét »Mellre!« helyzetből a »Gépkarabélyt hátra!« vezényszóra az alábbi fogásokkal kell végrehajtani:

- Első ütem: Jobb kézzel a 2.26. ábrán látható módon fogjuk meg és emeljük meg annyira a gépkarabélyt, hogy a szíj meglazuljon.



2.26. ábra

„Háttra!” vétel „Mellre!” helyzetből 1. ütem

*Forrás: MH Alaki Szabályzat (2014), 3.15. kép*

- Második ütem: Egy határozott, lefelé irányuló mozdulattal fordítsuk át a gépkarabélyt (2.27. ábra) »Háttra!« helyzetbe.

<sup>49</sup> Uo. 3–20.



2.27. ábra

„Hátra!” vétel „Mellre!” helyzetből 2. ütem

Forrás: MH Alaki Szabályzat (2014), 3.16. kép

- Harmadik ütem: Álljon alapállásba (2.15. ábra).<sup>50</sup>

### 2.5.6. „Hátra!” helyzetből „Mellre!” vétel

„A gépkarabély »Mellre!« vételét »Hátra!« helyzetből a »Gépkarabélyt mellre!« vezényszóra az alábbi fogásokkal kell végrehajtani:

- Első ütem: Fogjuk meg a gépkarabélyt 2.28. ábrán látható módon, és kissé emeljük meg.



2. 28. ábra

„Mellre!” vétel „Hátra!” helyzetből 1. ütem

Forrás: MH Alaki Szabályzat (2014), 3.17. kép

- Második ütem: Egy határozott mozdulattal (2.29. ábra) fordítsuk át a gépkarabélyt balra felfelé »Mellre!« helyzetbe.

<sup>50</sup> Uo. 3–21.



2.29. ábra

„Mellre!” vétel „Hátra!” helyzetből 2. ütem

Forrás: MH Alaki Szabályzat (2014), 3.18. kép

- Harmadik ütem: Álljon alapállásba a 2.14. ábrán látható módon.<sup>51</sup>

### 2.5.7. „Súlyba!” vétel, „Vállra!” vétel

„A fegyvereket ütemezés nélkül, a legegyszerűbb módon és a legrövidebb úton kell »Vállra!» helyzetből »Súlyba!«, illetve »Súlyba!« helyzetből »Vállra!« venni, az alábbiak szerint:

- »Súlyba!« a futásban történő mozgást megelőzően állóhelyben a »Fegyvert súlyba!« vezényszóra, menet közben pedig a »Futás! Indulj!« vezényszóra, »Vállra!« a »Lépés!« vezényszóra két lépésütem alatt.
- »Súlyba!« a fegyverek földre helyezése előtt a »Fegyvert súlyba!« vezényszóra, »Vállra!« a fegyverek földről való felemelése után a »Fegyvert vállra!« vezényszóra.
- »Súlyba!« a »Járműre!«, »Járműről!« vezényszóra, »Vállra!« a »Járműre!«, »Járműről!«, vezényszavak végrehajtását követően.<sup>52</sup>

### 2.5.8. A „Fegyvert le!” és a „Fegyvert fogj!” vezényszó

„A fegyverek földre helyezését – előzetesen »Súlyba!« vett fegyverrel – a »Fegyvert le!« vezényszóra a 2.30. egyesített ábrán látható módon alábbiak szerint kell végrehajtani.

<sup>51</sup> Uo. 3–23

<sup>52</sup> Uo. 3–24.



2.30. ábra

*A fegyver letétele, földre helyezése*

*Forrás: MH Alaki Szabályzat (2014), 3.19., 3.20. képek*

- Első ütem: A vezényszó felhívó »Fegyvert!« részére lépjen a katona egy rendes lépést előre a bal lábával, hajoljon le, fordítsa a fegyverét felhúzókarral felfelé, és legyen készen fegyvere lehelyezésére.
- Második ütem: A vezényszó végrehajtást elrendelő »le!« részére helyezze fegyverét a földre, majd gyorsan álljon alapállásba.<sup>53</sup>
- „A fegyverek felvételét a »Fegyvert fogj!« vezényszóra a 2.31. egyesített ábrán látható módon kell végrehajtani.



2.31. ábra

*A fegyver felvétele*

*Forrás: MH Alaki Szabályzat (2014), 3.21., 3.22. képek*

- Első ütem: A vezényszó felhívó »Fegyvert!« részére lépjen a katona egy rendes lépést előre bal lábával, hajoljon le, készen a fegyvere megfogására.

<sup>53</sup> Uo. 3–26.

- Második ütem: A vezényszó végrehajtást elrendelő »fogj!« részére fogja meg a fegyverét jobb kezével, majd tegyen egy lépést hátra, zárja a bal lábát, fegyverét tartsa »Súlyba!« helyzetben.<sup>54</sup>

### 2.5.9. A gépkarabély átadása

„A fegyverek átadását (oktatás vagy ellenőrzés céljából) a parancsnok utasítására (például: »Kovács őrvezető, adja át a fegyverét!«) alábbiak szerint kell végrehajtani.



2.32. ábra  
A gépkarabély átadása

Forrás: MH Alaki Szabályzat (2014), 3.23. kép

- Első ütem: A katona vegye fegyverét »Súlyba!« helyzetbe, és lépjen előre egy lépést jobb lábbal.
- Második ütem: Emelje fel a fegyverét a 2.32. ábrán látható módon függőlegesen annyira, hogy a karja vízszintes helyzetbe kerüljön.
- Harmadik ütem: Jelentse a fegyver számát és töltetlenségét, például: »Fegyverem száma SJ 1948, a cső és a tár üres!«<sup>55</sup>

### 2.5.10. A terpeszállás helyzet

A terpeszállást fegyveres díszőrségben, illetve kegyeleti szertartásokon alkalmazzuk. „A »Terpeszállás!« vezényszóra a katona felső testét egy kissé emelje ki, fejét tartsa egyenesen, és nézzen előre.

Testsúlya egyformán nehezedjen mindkét lábára. A lábfejei közötti távolság (legfeljebb vállszélesség) testalkatának megfelelően természetes legyen úgy, hogy ebben a helyzetben huzamosabb ideig tudjon állni.<sup>56</sup>

<sup>54</sup> Uo. 3–27.

<sup>55</sup> Uo. 3–28.

<sup>56</sup> Uo. 3–28.

## 2.6. A járműre és járműről szállás rendje

### 2.6.1. Sorakozás rendje a gépjárműre történő felszálláshoz

„A gépjárműre történő felszállást megelőzően a parancsnok adja a »Járműhöz!« vezényszót vagy jelzést. Erre a vezényszóra (jelzésre) az alegységek (a felszállás sorrendjében) a gépjárművek mögött a hátsó kerekek meghosszabbításában 2 lépésre sorakozzanak. Ezzel egy időben a gépjárművezető nyissa le a hátfalat. A rajparancsnok (gépjárműparancsnok) vetesse olyan helyzetbe a fegyvereket, hogy a kezek szabadabbá váljanak. Adja a »„Jobbra/Balra át! Kezeket vizsgálára!« (a katona kezét nyújtsa előre, csuklója legyen látható) vezényszót, amelynek végrehajtását követően ellenőrizze le a személyi állományt, és a balesetet okozó eszközöket (gyűrű, fémcsatos óra) vetesse le. Gépjárműre szállás esetén a gépjárműparancsnok jelölje ki a reteszfigyelőket.”<sup>57</sup>

### 2.6.2. A járműre szállás

„A »Járműre!« vezényszóra (jelzésre) a katona:

- forduljon a gépjármű irányába, vegye fegyverét »Súlyba!« helyzetbe (a géppuskát, a távcsöves puskát és a kézi páncélelhárító gránátvetőt fel-, illetve leszállás előtt át kell adni egy-egy már fel-, illetve leszállt katonának);
- gyorsan lépjen fel a gépjárműre, és foglalja el helyét az ülésen, arccal a meghatározott irányban;
- vegye fegyverét a térdei közé (a gépkarabélyt kihajtott válltámasszal).<sup>58</sup>

Lásd 2.33. ábrát.

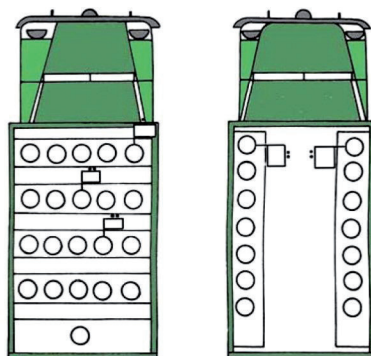

2.33. ábra

*Elhelyezkedés a gépjárművön*

*Forrás: MH Alaki Szabályzat (2014), 6.3. kép*

<sup>57</sup> Uo. 6–4.

<sup>58</sup> Uo. 6–6.



### 2.6.3. A járműről szállás

„A parancsnok »Járműről!« vezényszavára a gépjárművezető nyissa le a hátfalat, a katonák pedig a felszállással ellentétes sorrendben szálljanak le a gépjárműről (gépkarabélyuk válltámaszát hajtsák be), fegyverüket vegyék »Vállra!« helyzetbe, és sorakozzanak a gépjárműnél.”<sup>59</sup>

### 2.6.4. Magatartás és tiszteletadás gépjárművön

Mozgó gépjárművön csak a gépjárműparancsnok, álló gépjárművön a gépjárművezető is főhajtással (ülve) teljesít tiszteletadást.

„A gépjárművön utazó katona üljön arccal menet-, illetve oldalirányban, kényelmesen, de fegyelmezetten. Menet közben nem dohányozhat, vezényszó nélkül nem állhat fel, és nem szállhat le a gépjárműről.”<sup>60</sup>

---

<sup>59</sup> Uo. 6–6.

<sup>60</sup> Uo. 6–7.

### 3. Jogi és hadijogi ismeretek

*Petruska Ferenc*

#### **Előszó**

A jogi és hadijogi ismeretek kiképzési ág általános célja, hogy elsajátításával a hivatásos és szerződéses állományúak, a honvédtiszt- és altisztjelöltek, valamint az önkéntes tartalékos katonai szolgálatot vállalók (a továbbiakban együttesen: katonák) a parancsokat, utasításokat és intézkedéseket a bennük foglalt elvárásoknak megfelelően és a vonatkozó jogszabályok ismeretében, azok keretein belül, pontosan teljesíthessék. További célja, hogy a Magyar Honvédség (MH) teljes katonáállományának egy minimumstandardot képezzen, ezáltal biztosítsa az előjárói akarat egységes értelmezését, képessé téve így az állományt a szolgálati feladatok megfelelő ellátására. Szükség van ugyanis egy olyan közös minimum-ismeretre, amelynek birtokában a katonáállomány helyesen és egységesen tudja alkalmazni a honvédelmi jogot, valamint a hadijogot, hogy ezáltal az előjárói intézkedés esetleges hiánya esetén is jogszerűen reagáljon. Végül ezen ismeretek segítenek megteremteni a katonákban azt a tudatosságot, hogy a jog – különösen a hadijog – be nem tartása negatív következményekkel, a szolgálatra jelentős mulasztások és szabálytalanságok esetén pedig egyenesen büntetőjogi következményekkel jár.

A kiképzési ág *első tárgykörének* témája a Magyar Honvédség mint állami szervezet felépítése, alkotmányos rendeltetése, irányítása és a vezetés feladatai a vonatkozó hatályos jogszabályok alapján, valamint a Magyar Honvédség személyi állományának jogai és kötelezettségei, járandóságai, ellátása, a szolgálatteljesítés alapvető jogi keretei, különös tekintettel a fegyverhasználatra, illetve az egyéb kényszerítő eszközök alkalmazására.

A jog és hadijog kiképzési ág *második tárgyköre* a nemzetközi hadijog és a különleges jogrend szabályainak keretrendszere. A tárgykör tartalmazza a hadijog célját, alkalmazhatóságát, alapelveit, valamint a katonák egyéni felelősségét, illetve a harcosok (gerillák, kémek, zsoldosok) jogállását. Részletesen leírja a sebesültekkel, a betegekkel, valamint a harci cselekményekben eleve vagy már részt nem vevőkkel való bánásmódot, így a hadifoglyok jogállását, védelmét és a fogva tartás feltételeit. Megismerteti a katonákkal a polgári és a kulturális javak, valamint a kegyhelyek védelmét, azok megkülönböztető jelzéseit. Ezen kiképzési ág oktatási tematikájának különlegessége még, hogy az egyes szabályozási tárgyköröket speciális hármas felosztásban (normál jogrend → normál jogrendi válsághelyzet → különleges jogrend) tárgyalja az 3.1. táblázat szerint. Emellett tartalmazza az Alaptörvény (a továbbiakban: AT) – mint az állam felépítésének, működésének, illetve a jogrendszer megkerülhetetlen jogállami szabályainak rendszerét meghatározó legmagasabb szintű jogi norma – 2016. évi módosításával elfogadott terrorveszélyhelyzet (AT 51/A. cikk) honvédségi feladatait. A tárgyalt *különleges jogrend* elsődleges sajátossága, hogy

a jogforrás-hierarchiát felfüggesztik a rendeleti kormányzással, emellett felülírják az a szabályt, hogy alapvető jog lényeges tartalma csak törvényi keretek között korlátozható, végül felülírják mindezek által a hatalmi ágak elválasztását és a hatalommegosztás elvét. A *normál jogrendi válsághelyzetek* nem szerepelnek ugyan az Alaptörvényben, hatályuk alatt mégis korlátozott mértékű rendkívüli intézkedések hozhatók (például egészségügyi válsághelyzetben az egészségügyi dolgozó kirendelhető egészségügyi tevékenység ellátására bizonyos gyógyintézetekbe), vagy az arra felhatalmazott szervezetek bizonyos többletjog-sítványokkal rendelkeznek (például: a rendőrség állományában lévők magánlakásba – külön írásos utasítás birtokában – ellenőrzés, a helyszín megfigyelése és biztosítása céljából beléphetnek, valamint területet, épületet lezárhatnak, és megakadályozhatják, hogy oda bárki belépjen vagy onnan távozzon, illetve az ott tartózkodókat távozásra kötelezhetik). Jelenleg az egészségügyi válsághelyzet és a tömeges bevándorlás okozta válsághelyzet tartozik ide.

### 3.1. táblázat

*Jogrendek és válsághelyzetek összetétele az állami beavatkozás lehetősége szerint*

Jogrendi esetkör	Jellege	Fő jogforrás	Döntési centrum
1. Normál jogrend	–	–	Országgyűlés
2. Tömeges bevándorlás okozta válsághelyzet	elsődlegesen rendészeti	2015. évi CXL. törvény	Kormány
3. Egészségügyi válsághelyzet	katasztrófa-védelmi	1997. évi CLIV. törvény	Kormány
4. Veszélyhelyzet	katasztrófa-védelmi	AT 53.cikk	Kormány
5. Terrorveszélyhelyzet	elsődlegesen rendészeti	AT 51/A. cikk	Kormány
6. Megelőző védelmi helyzet	honvédelmi	AT 51. cikk	Kormány
7. Szükségállapot	elsődlegesen rendészeti	AT 50. cikk	Köztársasági elnök
8. Váratlan támadás	honvédelmi	AT 52. cikk	Kormány
9. Rendkívüli állapot	honvédelmi	AT 49. cikk	Honvédelmi Tanács

*Forrás:* a szerző szerkesztése

A fenti közjogi ismeretek mellett a jogi és hadijogi ismeretek képzés végére a katonáállománynak tisztában kell lennie a szolgálati törvény tartalmával, rendeltetésével, a katonák jogállásával, a fegyverhasználat és egyéb kényszerítő eszközök használatának, valamint a fegyelmi és kártérítési felelősségre vonás általános szabályaival, a katonai szolgálatteljesítés keretrendszerével. A képzés befejezése után is rendkívül fontos a jogszabályi változások folyamatos követése, amellyel biztosítható a fenti célok teljesülése.

### 3.1. A Magyar Honvédség alaprendeltetése, szervezete és állománya

A Magyar Honvédség alaprendeltetésére, szervezetére és állományára vonatkozó legfontosabb előírásokat az alábbi dokumentumok tartalmazzák: *Magyarország Alaptörvénye; A honvédelemről és a Magyar Honvédségről, valamint a különleges jogrendben bevezethető intézkedésekről szóló 2011. évi CXIII. törvény, A honvédek jogállásáról szóló 2012. évi CCV. törvény előírásainak értelmezése; A Büntető Törvénykönyvről szóló 2012. évi C. törvény; A Magyar Honvédség Szolgálati Szabályzata előírásainak értelmezése.*

#### 3.1.1. A Magyar Honvédség mint állami szervezet felépítése, alkotmányos rendeltetése, a Honvédség feladatai a jogszabályok alapján

A Magyar Honvédség polgári irányítás alatt álló, függelmi rendszerben működő állami szervezet, amely békeidőszakban az önkéntesség, rendkívüli állapotban és megelőző védelmi helyzetben az önkéntesség és az általános hadkötelezettség alapján működik. A Magyar Honvédség bizonyos szervei törvényben meghatározott keretek között, a Honvéd Vezérkar főnökének (HVKF) alárendeltségében katonai igazgatási feladatokat is ellátnak.<sup>1</sup> A Magyar Honvédség szervezeti felépítését a honvédelemért felelős miniszter által vezetett minisztérium és a közvetlen alárendeltségébe tartozó, illetve a Magyar Honvédség hadrendje szerinti szervezetek összessége alkotja.

A Magyar Honvédség alapvető feladatait az AT 45. cikke, míg feladatainak összességét a honvédelemről és a Magyar Honvédségről, valamint a különleges jogrendben bevezethető intézkedésekről szóló 2011. évi CXIII. törvény (a továbbiakban: Hvt.) 36. § (1) és (2) bekezdése határozza meg aszerint bontva, hogy a feladat fegyverhasználati joggal vagy anélkül látandó el. A honvédségi szervezetek konkrét feladatait jogszabályok, közjogi szervezetszabályozó eszközök, illetve belső rendelkezések határozzák meg.<sup>2</sup> A Magyar Honvédség szervezetei békeidőszakra és háborús feladatokra feladatcentrikusan, hierarchikusan, állomány- és létszámarányosan<sup>3</sup> épülnek fel, valamint megfelelnek a szabályozott működés és vezetés követelményeinek.<sup>4</sup>

A Magyar Honvédséget két haderőnem, azaz a szárazföldi és légierő, valamint ezek mellett a logisztikai erők és egyéb szaktevékenységet végző szervezetek alkotják. A honvéd tisztjelöltek az MH Ludovika Zászlóaljba tartoznak, kiképzésük gyakorlati része a HM vagyonkezelésében lévő ingatlanok és ingóságok (például haditechnikai eszközök) igénybevételével történik, és párhuzamosan a Nemzeti Közszolgálati Egyetemen hallgatói jogviszonyban is állnak. A Magyar Honvédség mellett a honvédelmi miniszter – a nemzetbiztonsági szolgálatokról szóló 1995. évi CXXV. törvénnyel összhangban – a Kormány

<sup>1</sup> Hvt. 35. § (1) bekezdés.

<sup>2</sup> Hvt. 38. § (1) bekezdés.

<sup>3</sup> Hvt. 19. § (1) bekezdés *b)* pontja alapján a Hvt. 38. § (1) bekezdésére figyelemmel az Országgyűlés a Magyar Honvédség részletes bontású létszámát jelenleg a 35/2013. (V. 16.) OGY határozat úgy állapítja meg, hogy a Magyar Honvédség összlétszámához viszonyított arányának maximális értéke altiszteknél és legénységnél 32%-ot, polgáriaknál pedig a 24%-ot ne haladja meg.

<sup>4</sup> Hvt. 38. § (2) bekezdés.

nevében irányítja a Katonai Nemzetbiztonsági Szolgálatot is.<sup>5</sup> A Katonai Nemzetbiztonsági Szolgálat felderíti és elhárítja a Magyarország ellen irányuló támadó szándékú törekvéseket és szuverenitását sértő tevékenységeket. A Honvédelmi Minisztérium (a továbbiakban: HM) integrált, vagyis a katonai vezetés feladatait ellátó Honvéd Vezérkar és a klasszikus központi közigazgatási feladatokat ellátó minisztériumi apparátus egy intézményben egyesül. Ennek megfelelően a honvédelem központi közigazgatási feladatait a honvédelmi miniszter jogkörében eljárva a HM közigazgatási államtitkára az egyes szakterületekért, szakterületcsoportokért felelős helyettes-államtitkárok útján irányítja. Jelen szabályozás szerint jogi és igazgatási, védelemgazdasági, illetve védelempolitikai és védelmi tervezési területek különítendőek el. A közigazgatás központosítására irányuló kormányzati törekvéseknek megfelelően a honvédelmi ágazat hatósági, illetve szakigazgatási feladatrendszerei is – többségükben – integráltan jelennek meg a HM szervezetében. Ez alól kivételt képez a katonai igazgatás, amelyet a Magyar Honvédség hadrendi szervezetrendszerében több szinten alakítottak ki.

A miniszter fenntartói irányítása mellett a Kratochvil Károly Honvéd Középiskola és Kollégium pedig a kollégiumi ellátást, a gimnáziumi, szakközépiskolai, szakiskolai nevelést és oktatást, a felnőttoktatást, valamint a sajátos nevelési igényű gyermekek oktatását-nevelését látja el.<sup>6</sup>

A Magyar Honvédség *hadrend szerinti szervezeteit* a béke és különleges jogrend követelményeinek megfelelően alapítja és szünteti meg a honvédelemért felelős miniszter. A Magyar Honvédség középszintű vezető szerve az MH Összhaderőnemi Parancsnokság, amely végzi az összhaderőnemi tervezést, vezetést és irányítást, a Magyar Honvédség katonai szervezetei hadműveleti-harcászati alkalmazhatóságának és képességeinek összehangolt és folyamatos fejlesztését, a béke- és különleges jogrend szerinti időszakban a feladatok végrehajtását. Ezek mellett az MH Összhaderőnemi Parancsnokság alapító okiratában jelennek meg a külföldi feladatokra tervezett ideiglenes katonai szervezetek is.

*A Magyar Honvédség alkalmazása a fegyveres erő rendeltetészerű, a fegyveres konfliktusok jogának hatálya alá tartozó harctevékenysége. A honvédség felhasználására kizárólag szükségállapot vagy terrorveszélyhelyzet idején kerülhet sor, amely nem azonos az alkalmazással, hanem az adott különleges jogrend kihirdetését megalapozó erőszakos cselekmények elleni fellépésben való részvételt jelent. A Magyar Honvédség fegyverhasználati joggal látja el Magyarországot függetlenségének, területének, légtérének, lakosságának és anyagi javainak külső támadással szembeni fegyveres védelmét,* amely alaprendeltetését is jelenti. Fegyverrel látja el a Szent Korona és a hozzá tartozó egyes jelvények mint a magyar államiság jelképeinek őrzését és védelmét és a szövetségi és nemzetközi szerződésből eredő egyéb katonai kötelezettségek – különösen a kollektív védelmi, békefenntartó és humanitárius feladatok – teljesítését. Idetartozik a különböző nemzetközi szervezeteken (NATO, EU) belüli tagságunk és nemzeti céljaink érvényesítéséhez, a nemzetközi béke megteremtése és fenntartása érdekében, humanitárius céllal végzett tevékenységünk. Fegyverrel látják el a katonák *a honvédelem szempontjából fokozott védelmet igénylő létesítmények (kikötők, repülőterek, laktanyák, kiemelt raktárak, hidak stb.) őrzését és védelmét.* E körbe tartozhatnak az egyes állami szervek létesítményei vagy bármi más is, esetleg

<sup>5</sup> 1995. évi CXXV. törvény 10. § c) pont.

<sup>6</sup> Kratochvil Károly Honvéd Középiskola és Kollégium SZMSZ (é. n.), 3. pont.

nem honvédelmi szempontból jelentős, mégis őrzésre kijelölt létesítmények (például sportrendezvény helyszíne) őrzés-védelme.<sup>7</sup> A *szükségállapot és a terrorveszélyhelyzet idején*<sup>8</sup> a Magyar Honvédség felhasználására, azaz belbiztonsági feladatokra történő igénybevétele van lehetőség, ha a rendőrség és a nemzetbiztonsági szolgálatok erői nem elégségesek. Ez az elégtelenség részletesebben nem konkretizált, vagyis nem kizárólag eredménytelen fellépésre alapítható, hanem adott esetben a számbeli elégtelenségre is, mivel az elégtelenség kimondása politikai alapon álló kormányzati döntéshez kötött. A felhasználás magában foglalhat közrendvédelmi feladatellátást a rendőrség erőinek kiváltása érdekében, valamint az erőszakos belföldi cselekmények elleni fellépésre is kiterjedhet. Mindezt természetesen meg kell előznie a szükségállapot kihirdetésének, illetve legalább a terrorveszélyhelyzet kihirdetésére irányuló kormányzati kezdeményezésnek. A Magyar Honvédség szükségállapot idején csak meghatározott létszámmal, fegyverzettel, céllal, helyen és időben használható fel. A *talált robbanótestek tűzszerészeti mentesítését* és egyéb tűzszerészeti feladatok (például inkurrens robbanóanyagok megsemmisítése) térítés ellenében való végrehajtását békeidőszakban, de fegyverhasználattal látja el. Fegyverhasználati joggal működik közre a Magyar Honvédség a *tömeges bevándorlás okozta válsághelyzet* idején az államhatár őrzésében, az államhatár rendjét közvetlen veszélyeztető konfliktushelyzet és tömeges méretű migráció kezeléséhez szükséges intézkedések végrehajtásában, valamint az államhatár rendje elleni erőszakos cselekmények elhárításában, illetve a nemzetközi normák betartásával magyar állampolgárok életét, testi épségét Magyarország területén kívül közvetlenül fenyegető háborús cselekmények, fegyveres konfliktusok esetén a *bajba jutott magyar állampolgárok mentésében, hazatérésük biztosításában, az evakuálás végrehajtásában*. Ezek mellett *fegyverhasználati joggal a Rendőrséggel közreműködhet* – a Rendőrségről szóló 1994. évi XXXIV. törvénynek megfelelően – a kijelölt magyar külképviseletek és azok diplomáciai személyzete, valamint a kormányzati tevékenység szempontjából fontos, külföldön lévő magyar szervek (intézmények) és létesítmények személy- és létesítményvédelmében.<sup>9</sup> A Magyar Honvédség *fegyverhasználati jog nélkül* működik közre katasztrófavédelemben, állami közfoglalkoztatásban és hadisírok, katonai és hősi emlékművek fenntartásában, egyéb kegyeleti tevékenységben, valamint lát el katonai szakértelmet és eszközöket igénylő feladatokat, valamint protokolltevékenységet.<sup>10</sup>

### 3.1.2. A Magyar Honvédség vezetése, irányítása

A Magyar Honvédségben mint hierarchikus szervezetben alapvető a bevett jogosítványok tartalmának tisztázása. Az *irányítás* során az irányító az irányított szervezeten kívülről befolyásolja a szervezet céljait, feladatait és alaprendeltetését. Az irányítás törvényi meghatározása szerint „az államigazgatási szerv alapítása, átalakítása, valamint megszüntetése,

<sup>7</sup> Hvt. 36. § (1) bekezdés.

<sup>8</sup> A törvényes rend megdöntésére vagy a hatalom kizárólagos megszerzésére irányuló fegyveres cselekmények, továbbá az élet- és vagyonbiztonságot tömeges méretekben veszélyeztető, fegyveresen vagy felfegyverkezve elkövetett súlyos, erőszakos cselekmények esetén az Országgyűlés által kihirdetendő különleges jogrend. (AT 50. cikke)

<sup>9</sup> 1994. évi XXXIV. törvény 7/E. § (6) bekezdés.

<sup>10</sup> Hvt. 36. § (2) bekezdés.

az államigazgatási szerv vezetésére kinevezés, vezetői megbízás adása, az államigazgatási szerv vezetőjének felmentése, a vezetői megbízás visszavonása, és – ha törvény vagy kormányrendelet másként nem rendelkezik – az államigazgatási szerv vezetőjével kapcsolatos egyéb munkáltatói jogok gyakorlása, az államigazgatási szerv tevékenységének törvényességi, szakszerűségi, hatékonysági és pénzügyi ellenőrzése, az államigazgatási szerv szervezeti és működési szabályzatának jóváhagyása, az államigazgatási szerv döntésének megsemmisítése, szükség szerint új eljárás lefolytatására való utasítás, jogszabályban meghatározott esetekben az államigazgatási szerv döntéseinek előzetes vagy utólagos jóváhagyása, egyedi utasítás kiadása feladat elvégzésére vagy mulasztás pótlására, jelentéstételre vagy beszámolóra való kötelezés, az államigazgatási szerv kezelésében lévő közérdekű adatok és közérdekből nyilvános adatok, valamint az irányítási hatáskörök gyakorlásához szükséges, törvényben meghatározott személyes adatok kezelése tartozik hozzá”.<sup>11</sup>

A vezetés során a szervezeten belüli vezető közeli célokat tűzhet ki, döntéseket hozhat, végrehajtást ellenőrizhet, a törvényi<sup>12</sup> meghatározás szerint pedig egyedi utasításokat adhat ki egyedi feladat elvégzésére vagy mulasztás pótlására, vezető tevékenységét ellenőrizheti, jelentéstételre vagy beszámolóra kötelezheti a vezetése alá tartozókat.

A felügyeletnél pedig a felügyeletet ellátó a felügyelt szervezetet kontrollálhatja, amennyiben az eltér az alaprendeltetésétől, vagy szabálytalanul működik. Ennek megfelelően az államigazgatási szerv vezetésére kinevezés, vezetői megbízás adása, az államigazgatási szerv vezetőjének felmentése, a vezetői megbízás visszavonása, és – ha törvény vagy kormányrendelet másként nem rendelkezik – az államigazgatási szerv vezetőjével kapcsolatos egyéb munkáltatói jogok gyakorlása, az államigazgatási szerv tevékenységének törvényességi, szakszerűségi, hatékonysági és pénzügyi ellenőrzése, az államigazgatási szerv szervezeti és működési szabályzatának jóváhagyása, jelentéstételre vagy beszámolóra való kötelezés, az államigazgatási szerv kezelésében lévő közérdekű adatok és közérdekből nyilvános adatok, valamint ezen irányítási hatáskörök gyakorlásához szükséges, törvényben meghatározott személyes adatok kezelése tartozik ide.<sup>13</sup>

Összességében tehát a legtágabb és legerősebb jogkör az irányítás, amelyet a vezetéstől főként az különböztet meg, hogy szervezeten kívüli jogköröket jelent, és adott esetben több szervezetre is kiterjedhet. A felügyelet és irányítás viszonylatában ki kell emelni, hogy a felügyelet az irányítás részét képezi, annak egy részjogosítványa, akár csak az ellenőrzés.

### **3.1.3. A katona jogállása, jogai és kötelezettségei, járandóságai, ellátása, a szolgálatteljesítés alapvető jogi keretei**

Hazánk fegyveres ereje a Magyar Honvédség, amely alaprendeltetése Magyarország függetlenségének, területi épségének és határainak védelme, nemzetközi megállapodások alapján közös védelmi és békefenntartó feladatok ellátása, valamint humanitárius tevékenységek végzése, illetve katasztrófavédelmi közreműködés.<sup>14</sup> Ezen feladatok végrehajtásához – a honvédek jogállásáról szóló 2012. évi CCV. törvényben (a továbbiakban: Hjt.)

<sup>11</sup> 2010. évi XLIII. törvény 2. § (1) bekezdés.

<sup>12</sup> 2010. évi XLIII. törvény 2. § (3) bekezdés.

<sup>13</sup> 2010. évi XLIII. törvény 2. § (4) bekezdés.

<sup>14</sup> AT 45. § (1) és (3) bekezdés.

foglaltakkal összhangban – a Magyar Honvédség tényleges szolgálatot teljesítő katonáitól tántoríthatatlan hűséget, hivatásukhoz méltó, példamutató magatartást, bátor helytállást, magas fokú készenléteket, fegyelmet, korszerű katonai ismereteket és azok folyamatos fejlesztését követeli meg.<sup>15</sup> Magyarországon 2004 novemberében a békeidejű sorköteleesség megszűnt,<sup>16</sup> a hadkötelesek sorozására azóta, majd az Alaptörvény megalkotása folytán csak különleges jogrend idején, azon belül megelőző védelmi helyzetben, illetve rendkívüli állapot idején van lehetőség. A Magyar Honvédség ennek megfelelően békeidőszakban önkéntesekből áll, akik hivatásos állományra (a szolgálatot élethivatásként, határozatlan időre vállalják), szerződéses állományra (a szolgálatot szerződéssel, határozott időre vállalják), önkéntes tartalékos állományra (önkéntes műveleti és védelmi tartalékosok), tiszt- és altisztjelöltekre oszthatók. Az állam és katona közötti szolgálati jogviszony<sup>17</sup> egy sajátos közszolgálati jogviszony, amely alapján a feleket többletjogosultságok (például magasabb szintű egészségügyi ellátás, bizonyos feltételek teljesülése esetén szolgálati lakás, albérleti hozzájárulás) illetik meg, és többletkötelezettségek (például az alapjogok bizonyos korlátozása) terhelik. A szolgálati viszony a 18. életévét betöltött, cselekvőképes, állandó belföldi lakóhellyel vagy tartózkodási hellyel rendelkező és a katonai szolgálatra egészségi, pszichikai és fizikai szempontból alkalmas magyar állampolgárral létesíthető,<sup>18</sup> akivel szemben bizonyos kizáró okok<sup>19</sup> nem állnak fenn. A szolgálati viszony alatt a szolgálatteljesítés rendkívül feszes függelmi rendszerben, a szolgálati érdek elsődlegessége mellett, többnyire fegyverhasználati jog és kötelezettség mellett, az élet és a testi épség kockáztatásával folyik. A Magyar Honvédség iránti közbizalom fenntartása érdekében a katona nem folytathat olyan tevékenységet, vagy tanúsíthat olyan magatartást, amely a szolgálati viszonyhoz méltatlan<sup>20</sup> vagy a pártatlan szolgálatteljesítést veszélyezteti. Minden katona szolgálati viszonyának fennállása alatt havi rendszerességgel illetményre jogosult. A *szolgálati illetmény* alapilletményből (általános előmenetel alapján beosztás betöltése esetén alapvetően a szolgálati beosztás vezetői vagy beosztott jellege, beosztás helye a szervezeti hierarchiában, a beosztáshoz rendszeresített rendfokozat besorolási kategóriája határozza meg), honvédelmi szolgálati díjból (a tényleges szolgálatban töltött idő határozza meg), illetménypótlékokból (STANAG 6001 pótlék, munkaerőpiaci-pótlék, fokozott igénybevételi illetménypótlék, veszélyességi illetménypótlék), esetleg még kiegészítő illetményből (egyéni körülményre tekintettel, például illetménykiesés miatt) áll.<sup>21</sup> Ezeket külön illetményelemeknek nevezzük.

### 3.1.4. A fegyverhasználat, valamint az egyéb kényszerítő eszközök használatának szabályai

A fegyverhasználat szabályait és feltételeit a honvédelmi törvényben szabályozták, hiszen a szolgálati feladatait a katona többnyire élet kioltására alkalmas fegyverrel hajtja végre.

<sup>15</sup> Hjt. Preambulum.

<sup>16</sup> 2004. évi sorállományváltás végrehajtásának rendjéről szóló 16/2004. (VI. 29.) HM rendelet.

<sup>17</sup> Bővebben lásd: Hjt. és az MH Szolgálati Szabályzata.

<sup>18</sup> Hjt. 31. § (1) bekezdés.

<sup>19</sup> Hjt. 31. § (2) bekezdés.

<sup>20</sup> Hjt. 162–163. §.

<sup>21</sup> Bővebben lásd: Hjt. X. fejezet, 5–7. mellékletei, valamint 7/2015. HM rendeletet.



A *kötélékben* szolgálatot teljesítő katona kizárólag a kötelék parancsnokának feladat szabására használhatja fegyverét, azaz adhat le szándékosan személyre irányított célzott lövést, így tilos az egyéni döntés alapján történő fegyverhasználat. Az *egyéni fegyverhasználat* a legsúlyosabb kényszerítő eszköznek minősül, amely történhet parancsra vagy egyéni döntés alapján. Ha a lőfegyver meghibásodott, fegyvernek minősül a testi sértés okozására alkalmas eszközök használata is. A lőfegyverének használata nem joga, hanem kötelessége (például kiemelt objektumok védelme) is a katonának. Amennyiben késlekedés a katona életét, testi épségét, intézkedésének eredményességét nem akadályozza, a fegyverhasználatot meg kell előznie felszólításnak cselekvésre vagy a jogellenes magatartás abbahagyására, más segítségül hívásának, más kényszerítő eszköz alkalmazásának, a várható fegyverhasználatra figyelmeztetésnek és a levegőbe-földbe leadott figyelmeztető lövésnek.<sup>22</sup> *Tilos a fegyverhasználat*, amikor annak indoka már megszűnt, megtorlásként, ha a támadás elhárítása tárgyra vagy állatra leadott lövéssel is elérhető, ha olyan személy életét vagy testi épségét veszélyezteti, akivel szemben a fegyverhasználat tilos (például gyermekkorú), magatehetetlen személlyel, valamint a konfliktusban részt nem vevő terhes nővel és gyermekkorúval szemben, ha e körülményekről az intézkedőnek tudomása van, vagy azok számára nyilvánvalóan felismerhetők, jogellenesen összegyűlt vagy fegyvertelenül jogellenes magatartást tanúsító tömeg, katonai csoportosulás szétosztatására, valamint a Magyar Honvédség feladatairól szóló rendelkezések közül olyan esetben, amikor a feladatait fegyverhasználati jog nélkül hajtja végre.<sup>23</sup> *Testi erejét* használhatja a katona védekezésre vagy cselekvés kikényszerítésére-abbahagyására, valamint jogszerű intézkedéssel szembeni ellenszegülés megtörésére. Amennyiben a testi kényszer nem vezetett eredményre vagy nem alkalmazható, *könnygázszórót, elektromos sokkolót vagy gumibotot* használhat. *Bilincset* alkalmazhat támadás-ellenszegülés letörésére, önkárosítás, szökés, engedély nélküli eltávozás és mindezek kísérletének megghiúsításra. *Szájkosaras szolgálati kutyát* alkalmazhat a testi kényszer alkalmazásainak eseteiben, és *szájkosár nélkül* is alkalmazhatja súlyos sérüléssel fenyegető támadás kivédésére, személye elleni vagy életet, testi épséget közvetlen fenyegető támadás visszaverésére, valamint őrzött objektumok megvédésére, azokba való illetéktelen behatolások kizárására.<sup>24</sup>

## 3.2. Nemzetközi hadijog és különleges jogrend

### 3.2.1. A nemzetközi hadijog legfontosabb szabályai

A *háború* a történelmen átívelő, érdekérvényesítést szolgáló, átfogó erőszakos összeütközés, két vagy több állam egymással vívott fegyveres küzdelme egymás elleni erőszak alkalmazásával. A háborúskodás az államok létét is megelőzi. Carl von Clausewitz (1780–1831) szerint a háború nem egyéb, mint a politika folytatása más eszközökkel, amelynek célja, hogy ellenfelünket saját akaratumk teljesítésére kényszerítsük.<sup>25</sup> Az amerikai hadsereg 2006. február 2-án nyilvánosságra hozott FM 100-as harcsszabályzata szerint a háború a katonai

<sup>22</sup> Hvt. 58. § (1)–(2) bekezdés.

<sup>23</sup> Hvt. 58. § (4) bekezdés.

<sup>24</sup> Hvt. 60. §.

<sup>25</sup> CLAUSEWITZ (1834).

erő egyértelmű alkalmazása. A háborúskodásnak azonban régre nyúló szokásai és szabályai vannak, amelyeket ma már a nemzetközi jog, azon belül is a hadijog szabályoz.

A *hadijog gyökerei* az ókori Görögországba nyúlnak vissza, de azt csak a városállamok egymás között alkalmazták – az általuk barbároknak nevezettekkel szembeni hadviselés bármilyen formában megengedett volt. Ugyanígy a középkorban lovagok egymás közötti harcának bár nagyon kifinomult szabályai voltak, de a nem keresztényekkel szemben nem volt semmilyen korlátozás. A fordulópontot a polgári forradalmak – és vele az emberi és polgári jogok fejlődésének felívelése – és a sorkatonaság, valamint a tűzfegyverek megjelenése hozta, hiszen a tűzfegyverekre a kiképzés sokkal rövidebb volt, sorozással pedig tömegeket lehetett a harctérre vinni. A kézi fegyvereket korlátozó első egyezmény az 1868-as szentpétervári nyilatkozat volt. Az egyezmény az arányosság elvét kívánta bevezetni: az előidézett pusztítás álljon arányban a megszerzett hadi előnnyel. A klasszikus nemzetközi jogban a háborúk indítása magához az állam létéhez tartozott. A háborút indító állam hadat üzen, és a hadüzenet átvételével hadviselő országok között beáll a hadiállapot. Ha a fél vagy a felek ultimátumot küldenek egymásnak, akkor az abban foglalt követelések teljesítésének elmaradásával áll be a hadiállapot. A hadiállapot beálltának következménye, hogy az államok közötti szerződések megszűnnek, és a diplomáciai kapcsolatokat rendszerint felfüggesztik. Ez még olyan esetekben is igaz, amikor tényleges harci cselekmények nem is történnek. A második világháború példátlan pusztításai és a háború végén bevetett atombombákkal a nukleáris fenyegetés nyilvánvalóvá tették, hogy egy újabb háború magának az emberiségnek a kipusztításával fenyeget. Az ENSZ Alapokmány 2. cikk (4) bekezdés ezért mondja ki az államok közötti erőszak teljes tilalmát. Ennek értelmében az erőszaktól és az erőszakkal való jogellenes fenyegetéstől is tartózkodni kell. Az ENSZ ennek megfelelően az 1974-ben hozott 3314-es határozatával az állami erőszak fogalmát definiálta, így állami erőszakknak minősül az:

- invázió (nagyarányú katonai bevonulás egy ország területére);
- a katonai megszállás, területek bekebelezése;
- más állam bombázása;
- más állam kikötőjének vagy tartalmának blokádja;
- más állam szárazföldi, vízi, légi fegyveres erőinek megtámadása saját területén belül vagy kívül;
- ha más állam területén jogszerűen tartózkodnak ugyan, de a fegyveres erőt visszaélészerűen alkalmazzák, a megállapodással ellentétben vagy a megállapodásban rögzített időn túl maradnak;
- saját állami területen rendelkezésre bocsátják más állam elleni agresszió elkövetésére;
- fegyveres csoportok, önkéntesek zsoldosok küldése más államok ellen harcolni, súlyos fegyveres cselekmények elkövetése érdekében vagy ezekben való közreműködésre.

Természetesen az ENSZ elismeri minden államnak a *saját védelméhez való elidegeníthetetlen jogát*, vagyis a saját fegyveres erejének (hadseregének) védelmi helyzetben való alkalmazását, de a nemzetközi béke és biztonság fenntartásának elsődleges felelőssége az ENSZ Biztonsági Tanácsán van.

*A kollektív önvédelem joga* alapján a megtámadott állam más államoktól kérhet és elfogadhat segítséget. Így a NATO szervezetét létrehozó washingtoni szerződés 5. cikke teszi lehetővé minden tagállamának, hogy ha valamelyiküket támadás éri, azt mindegyikük elleni támadásként értelmezze, és annak felkérésére a többiek segítséget nyújtsanak. Az ENSZ Alapokmány 2. cikk (4) bekezdés alapján tiltott az erőszakkal való fenyegetés, azaz jogellenes erőszak nyílt vagy burkolt kilátásba helyezése az államközi kapcsolatokban. Ugyancsak tiltott bármely állam belügyeibe való beavatkozás egy másik állam részéről gazdasági-politikai-diplomáciai eszközökkel. Ez ugyanis ugyanúgy beavatkozásnak minősül az ENSZ alapokmánya 2. cikk (4) bekezdése értelmében. Az ENSZ Alapokmányának 2. cikk (4) bekezdése, azaz az államok közötti erőszak teljes tilalma nyilvánvalóan a mai napig nem érvényesült általánosan és maradéktalanul, ezért a hadviselés szabályai megőrizték jelentőségüket a mai napig. Így ha bármely állam agressziót követ el, a résztvevő felek – az agresszor és a megtámadott fél egyaránt – kötelesek betartani a hadviselés módjára vonatkozó szabályokat, magyarul a hadijogot.

A két- vagy többoldalú *megállapodások* a hadijog hagyományos forrásainak tekintendők, de hatékonyságukat nagyban korlátozza az a tény, hogy csak a szerződő feleket kötik, és hatékonyságukat csökkentő alkuk végtermékének tekintendők. A másik a *nemzetközi szokásjognak* azon részei, amelyek az államok alkalmazása és joggyakorlata során kristályosodtak ki. A *nemzetközi bíróságok* döntései nem tekinthetők jogforrásnak, de komoly segítséget jelentenek a hadijog értelmezésében, amely az államok és más nemzetközi jogalanyok (nem kormányzati szervezetek, Nemzetközi Vörskereszt stb.) egymás közötti viszonyait szabályozza. A hágai Nemzetközi Bíróság döntései felhasználhatók a vonatkozó nemzetközi jog értelmezésekor. A 15 tagú hágai Nemzetközi Bíróság (International Court of Justice, franciául Cour Internationale de Justice) az ENSZ legfontosabb bírósága. Alaptevékenysége az ENSZ-tagállamok által elé vitt jogviták eldöntése kötelező ítélettel, valamint bizonyos kiemelt nemzetközi szervezetek, ügynökségek és az ENSZ Közgyűlése által elé tárt jogi kérdésekben kötelező vélemények megalkotása.

### 3.2.2. A hadijog célja és alkalmazhatósága

*A hatályos hadijog* a nemzetközi közösség közös szándéka egyensúlyt teremteni a hadműveletek sikeressége és a humanitárius szempontok között, amellyel igyekszik megóvni a harcoló felek katonáit a szükségtelen szenvedésektől, védelmet nyújtani a nem vagy már nem harcolóknak, sértetlenséget biztosítani meghatározott ingatlanoknak és ingóságoknak, valamint nem utolsósorban elősegíteni a békekötést. Igyekszik megelőzni a háborús konfliktus brutalitását és kegyetlenségét, amely a későbbi béke lehetőségét is csökkentheti, ezáltal a hadijogi elvek érvényesülése a tartós béke helyreállításának egyik feltétele lehet.

A hadijog *célja*<sup>26</sup> tehát elvi szinten az emberi természetből származó ellenségeskedésre való hajlam mederben tartása: ha az ellenségeskedés elkerülhetetlen, az ne vezessen értelmetlen pusztításhoz, hanem a katonai célt a minimális pusztítás, szenvedés és áldozat árán érdemes elérni (közös emberi természet elve). Minden professzionális, elismert és fegyelmezett hadsereg sajátja katonai erejének kontrollált alkalmazása (professzionalitás elve).

<sup>26</sup> STANAG 2449 2013, 46.

Valamennyi hadsereg tetteinek becsületesnek, erkölcsösnek és igazságosnak kell lennie (lovagiasság elve). A katonáknak lelkiismeretük szavát követve kell dönteniük helyes és helytelen között (lelkiismeret elve). Valamennyi nemzet jogi felelősséggel tartozik hadseregéért, a végrehajtótól kezdve a parancsnoki szintig (jogi felelősség elve).

A hadijog *gyakorlati céljai*<sup>27</sup> a haderő hatékony és céltudatos felhasználása, ami a haderő megőrzését eredményezi (művelési hatékonyság elve). A hadviselőknek olyan szellemenben kell küzdeniük és kezelni ellenfelüket, ahogyan azt elvárnák tőle. A hadijog elveinek betartása így azt eredményezheti, hogy az ellenfél is hasonlóképpen jár el (kölcsonösség elve). A hadijoggal harmonizáló, szükségtelen szenvedést korlátozó, megfelelő alappal rendelkező szabályzatok nagyobb eséllyel kapják meg a hazai és külföldi támogatást (külföldi és belföldi támogatás elve). Végül a hadijog megszegőit büntetőjogi felelősség terheli (büntetőjogi felelősség elve). A *hadi szükségesség elve* a hadijog egyik pillére, amely alapján a hadviselő államok csak akkor léphetnek a fegyveres erőszak útjára, ha az az ellenség legyőzéséhez szükséges, és nem ütközik a hadijogba. Semmilyen hadi szükségesség és kényszer nem járhat a hadijog szabályainak felülírásával, és nem igazolhatja annak megsértését. Az *arányosság elve* szerint egy katonai akció által okozott járulékos veszteség (civil halottak, sebesültek és védett javak) nem lehet nagyobb, mint a tervezett, konkrét és közvetlen katonai előny. Ez az elv azt követeli meg a háborús felektől, hogy a katonai előnyök és civil veszteségek arányban legyenek. A genfi jog a megkülönböztetés nélküli támadások tilalma között úgy fogalmazza meg az elvet, hogy tilos „az olyan támadás, amely a polgári lakosság között valószínűleg annyi áldozatot követel és sebesülést okoz, valamint a polgári javakban akkora károkat idéz elő, hogy azok önmagukban vagy együttesen meghaladják a támadástól várható konkrét és közvetlen katonai előnyt”.<sup>28</sup> Az arányosság elvének alkalmazása természetesen nem zárja ki a járulékos veszteségek véletlenszerű keletkezését, betartása viszont azt jelenti, hogy katonai akciók nem irányulhatnak szándékosan polgári célpontok ellen. Az *emberiesség elve* akkor teljesül, amikor egy fegyveres konfliktusban a hadijog nem ad egy helyzetre pontos rendelkezést, és az emberiesség marad az általános magatartási szabály. „A polgári személyek és a fegyveres küzdelemben résztvevők a jelen Jegyzőkönyvben<sup>29</sup> vagy más nemzetközi megállapodásban szabályozatlan helyzetekben is a nemzetközi jognak a kialakult szokásokból az emberiesség elvéből és a lelkiismeret követelményeiből folyó általános elvek védelme alatt állnak (Martens Klauzula).”<sup>30</sup> A *megkülönböztetés elve* szerint háborús küzdelemben meg kell különböztetni a harcosokat a civilektől, valamint a katonai célpontokat a polgáriaktól<sup>31</sup> azzal, hogy ez utóbbiak támadása tilos.

A *hadijogot alkalmazni kell* a nemzetek közötti fegyveres konfliktusokban (háborúban), nem nemzetek közötti konfliktusok során (polgárháborúkban), valamint megszállással járó fegyveres összeütközések esetén. A „fegyveres összeütközések” kifejezést a hadijog nem határozza meg,<sup>32</sup> csupán azt mondja ki, hogy meghatározott küszöbérték

<sup>27</sup> Uo. F-13.

<sup>28</sup> Genfi egyezményeket kiegészítő I. jegyzőkönyv 51. cikk. (5) bekezdés b) pont.

<sup>29</sup> Uo. I. jegyzőkönyv.

<sup>30</sup> A Martens Klauzulát először az orosz származású diplomata és jogász Friedrich Fromhold Martens (1845–1909) javaslatára foglalták az 1899-es II. hágai konvenció preambulumaiba, majd a genfi egyezményeket kiegészítő I. jegyzőkönyv általános rendelkezései közé is bekerült.

<sup>31</sup> Genfi egyezményeket kiegészítő I. jegyzőkönyv 48. cikk.

<sup>32</sup> Nemzetközi bíróságok egyéni határozatai, bár csak az érintettekre kötelező.

alatti erőszak nem minősül fegyveres konfliktusnak. Ennek megfelelően a konfliktus időtartamának és kiterjedtségének vagy elszigeteltségének van jelentősége, így határ menti vagy tengeri incidensek, lázadások, belső zavargások, elszigetelt és elszórt erőszakos cselekmények nem minősülnek fegyveres összeütközésnek, hiszen legtöbbször nem érik el a felminősüléshez szükséges intenzitást. „Békében is alkalmazandó szabályokon kívül ezen Egyezmény alkalmazást nyer két vagy több Magas Szerződő Fél (ti. egyezményt aláíró tagállam) közötti háborúban és valamennyi egyéb fegyveres konfliktus esetén is, még ha valamelyik fél a hadiállapotot nem ismeri el.”<sup>33</sup> „Minden Magas Szerződő Fél (tudniillik aláíró tagállamok) területén folyó nem nemzetközi fegyveres konfliktusban minden ellenfél köteles minimum a következő rendelkezéseknek alávetni magát” olyan konfliktusban, amelyben „valamelyik Magas szerződő Fél területén és fegyveres erői, valamint olyan fegyveres erők, amelyek a kormány ellen harcolnak, szervezettek, felelős parancsnokság áll az élükön, ellenőrzik az ország egy részét, ami lehetővé teszi számukra, hogy folyamatos és összehangolt hadműveleteket hajtsanak végre, amely során alkalmazhatják a hadijogot.” A hadijog nem vonatkozik a belső lázadásokra, zavargásokra, országon belüli feszültségekre, mint amilyen a zendülés, szórványos és egymástól távoli, nem összehangolt cselekményekre, valamint egyéb, ezekhez hasonló esetekre, hiszen azok nem minősülnek fegyveres konfliktusnak. Az 1907-es Hágai Egyezmény 42. cikke alapján „az ellenség tényleges hatalmába került terület megszállott területnek minősül. A megszállás ténye azon területeket érinti, ahol az ellenség hatalma ténylegesen fennáll és azt gyakorolja is”. A hágai jogot olyan területeken is alkalmazni kell, ahol az ellenséges megszállás nem ütközik fegyveres ellenállásba.<sup>34</sup> A *háborúindítás joga* (jus ad bellum) sem célját, sem tárgyát tekintve nem azonos a hadijoggal (jus in bello). Ez az első világháborúig minden államot korlátlanul megilletett. Az erőszak alkalmazásának joga a nemzetközi jog része, és azokat az eseteket szabályozza, amikor egy állam fegyveres erejét alkalmazhatja. A hadijog a már bekövetkezett fegyveres konfliktust kívánja korlátozni, humanitárius szempontokat kíván alkalmazni, és kevésbé foglalkozik annak előzményeivel és indokaival. Egyedüli célja megvédeni a háborúk áldozatait és alapjogaikat, függetlenül attól, hogy az agresszorhoz (hódító, támadó ország) vagy a megtámadott félhez tartoznak. Az ENSZ Alapokmányában párhuzamosan szerepel az erőszak alkalmazásnak általános tilalmával az államok alapvető joga a saját, valamint a kollektív önvédelemhez. Az ENSZ valamennyi tagja számára tilos a más államok területi épségét, függetlenségét fenyegető vagy az ENSZ céljaival összeférhetetlen más módon megnyilvánuló erőszak vagy azzal való fenyegetés.<sup>35</sup> A Biztonsági Tanács jogkörébe tartozik nem fegyveres – diplomáciai, gazdasági kapcsolat, vasúti-légi-vízi, postai, rádió- vagy egyéb forgalom teljes vagy részleges felfüggesztése – lépéseket alkalmazni saját rendelkezéseinek érvényesítésére, valamint felhívhatja tagjait hasonló intézkedések meghozatalára.<sup>36</sup> Amennyiben a Biztonsági Tanács ezeket az intézkedéseket elégtelennek ítéli meg, vagy azok ténylegesen annak bizonyulnak, ez esetben légi, tengeri vagy szárazföldi fegyveres erők felhasználásával a nemzetközi béke és biztonság helyreállítása vagy fenntartása érdekében műveleteket (blokádnak, felvonulásnak, zárlat stb.) kezdeményezhet.<sup>37</sup> Bármely

<sup>33</sup> IV. genfi egyezmény 2. közös cikk.

<sup>34</sup> Genfi egyezmény 2. cikk.

<sup>35</sup> ENSZ Alapokmány 2. cikk (4) bekezdés.

<sup>36</sup> Uo. 41. cikk.

<sup>37</sup> Uo. 42. cikk.

tagállam egyénileg és más államokkal együtt jogosan védekezhet egy fegyveres támadás ellen,<sup>38</sup> ameddig az ENSZ Biztonsági Tanácsa a szükséges rendszabályokat nem hozza meg, de az ellenük irányuló támadás tényét haladéktalanul kötelesek a tanáccsal közölni, amely köteles nemzetközi béke és biztonság érdekében a szükséges intézkedéseket megtenni.

### 3.2.3. Sebesültekkel és betegekkel való bánásmód

Általános követelmény, hogy a sebesülteket, betegeket, valamint hajótörötteket a hadviselő felek minden körülmények között kötelesek emberséges bánásmódban részesíteni. A fogva tartó fél számára tiltott a sebesültek, betegek és hajótöröttek élete és személye ellen irányuló merénylet, kivégzésük és kiirtásuk, megkínzásuk, biológiai kísérletek végzése rajtuk, előre megfontolt szándékkal orvosi segítség vagy ápolás nélkül magukra hagyásuk, vagy szándékosan előidézett fertőzés veszélyének kitenni őket. Nőkre – a nemükre való tekintettel – különös figyelmet kell fordítani. Sőt, a fogva tartó fél, amely sebesülteket és betegeket kénytelen ellenségének átengedni, amennyiben azt katonailag megengedheti, a gondozásban való hozzájárulás céljából egészségügyi személyzetének és felszerelésének egy részét is hátrahagyni tartozik.<sup>39</sup> A fenti kötelezettségek a háborús felek fegyveres erejére, valamint az ezen fegyveres erők részét alkotó néphadnak<sup>40</sup> (milícia) és önkéntes csapattesteknek tagjaira is kiterjednek, ha valamely háborús félhez tartoznak, és a saját területükön vagy azon kívül tevékenykednek (megszállt terület is), feltéve, hogy a milícia és az önkéntes csapattestek, ideértve a szervezett ellenállási mozgalmakat is, ha élükön alárendeltjeiért felelős személy áll, messziről felismerhető megkülönböztető jelvényt viselnek, fegyverzetüket nyíltan hordják, és a hadijogot betartják. Amennyiben lehetséges, fegyverszünetet, tűzszünetet vagy helyi egyezséget kell kötni, hogy ezáltal lehetővé váljék a csatatérről a sebesültek elvitele, kicserélése és elszállítása. A háborús felek között ugyanígy helyi megállapodások jöhetnek létre a sebesülteknek és a betegeknek az ostromlott vagy körülrzárt övezetből való evakuálása és kicserélése, az egészségügyi és az egyházi személyek, valamint az egészségügyi felszerelésnek ebbe az övezetbe irányuló átszállításáról.<sup>41</sup>

### 3.2.4. A hadifoglyok jogállása, jogosultsága, védelme, a fogva tartás feltételei

A Genfben 1949. augusztus 12-én kelt egyezmény (III. genfi egyezmény) teljes szövege a hadifoglyokkal szemben megkövetelt bánásmódot részletezi. Akik az ellenségeskedésekben nem vagy már nem közvetlenül vesznek részt (a fegyveres erőknek azon tagjai, akik letették a fegyvert, és azok a személyek, akik betegség, sebesülés, hadifogságba esésük miatt vagy más ok következtében harcképtelenné váltak), azokat minden körülmények között, valamint faj, szín, vallás, hit, nem, születés, vagyon, valamint más hasonló jellegű ismérven alapuló bármely hátrányos megkülönböztetés nélkül, emberségesen kell kezelni. Hadifogly státuszról érvényesen lemondani nem lehet. Hadifogly státusz illeti meg

<sup>38</sup> Uo. 51. cikk.

<sup>39</sup> I. genfi egyezmény 12. cikk.

<sup>40</sup> Fegyveres szolgálatot nem hivatásszerűen végzők.

<sup>41</sup> I. genfi egyezmény 15. cikk

a tengerészet legénységi tagjait, a polgári légi közlekedés személyzetét, ideglenes egészségügyi (lásd 3.1. és 3.2. ábra) ellátást végzőket és a felkelőket.<sup>42</sup> Kétség esetén mindaddig hadifogolynak kell tekinteni az elfogott személyt, ameddig a hatáskörrel rendelkező illetékes bíróság a státuszát nem tisztázta.<sup>43</sup> A hadifoglyokkal elfogásuktól kezdve a háborúskodás végéig emberségesen kell bánni, majd a háborús konfliktus végével a hadifoglyokat szabadon kell engedni, és haza kell szállítani.<sup>44</sup> Elfogásukat követően a hadifoglyokat haladéktalanul biztonságos táborba kell szállítani. Számukra biztosítani kell a szükséges élelmet és innivalót, ruházatot, valamint orvosi ellátást. Tilos a hadifoglyok életét és egészségét veszélyeztető jogellenes cselekmény, valamint megtorló intézkedések. Női hadifoglyok nem részesülhetnek a férfiaknál rosszabb ellátásban, és nemükre való tekintettel különleges védelemben kell részesíteni őket. A hadifogoly tiszteket és velük azonos státuszú személyeket koruknak és rangjuknak megfelelő ellátásban kell részesíteni. A fogva tartó ország jogszabályai és egyéb rendelkezései a hadifoglyokra is kiterjednek, valamint velük szemben azokat az illetékes bíróság jogosan érvényesítheti.



3.1. ábra

*Egészségügyi jelzések*

*Forrás: A Magyar Honvédség Szárazföldi Haderőnemének harcscsabályzata, IV. rész (2013), 395.*



3.2. ábra

*Kórházak és biztonságos helyek*

*Forrás: A Magyar Honvédség Szárazföldi Haderőnemének harcscsabályzata, IV. rész (2013), 395.*

### 3.2.5. A polgári, a kulturális javak és a kegyhelyek védelme (megkülönböztető jelek, jelzések)

Kulturális javak az emberiség kulturális örökségét képező jelentősebb épületek, régészeti leletek, műalkotások, jelentősebb gyűjtemények, valamint levéltárak. A kulturális javak természetesen nem katonai célpontok, hanem polgári javakként (lásd 3.5. ábra) eleve védelemben részesülnek. Speciális védelmük abban áll, hogy a háborús felek nem támadhatják a kulturális javakat, sőt nem helyezhetik saját személyi állományukat a kulturális javakhoz

<sup>42</sup> III. genfi egyezmény 4. cikk.

<sup>43</sup> Uo. 5. cikk.

<sup>44</sup> Uo. 12–13. cikkek.

vagy azok közelébe, valamint el kell kerülniük azok véletlen megrongálását. Emellett tilos a kulturális javak megtorlás célú támadása, azok katonai használata.<sup>45</sup> Kivételt képez az úgynevezett parancsoló katonai szükséghelyzet. Így megkockáztatható a kulturális javak (lásd 3.3. ábra) sérülése vagy akár megsemmisülése, ha nincs más megoldás hasonló katonai előny megszerzésére. Ha van rá lehetőség, a fenti katonai szükséghelyzetben még a támadás megindítása előtt fel kell szólítani az ellenséget a kulturális javak katonai felhasználásának feladására. Lehetőség van meghatározott feltételek teljesülése esetén kiemelkedően nagy jelentőségű kulturális javakat még magasabb szintű vagy speciális védelemben részesíteni.<sup>46</sup>

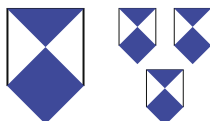

3.3. ábra

*Kulturális javak és kiemelt kulturális javak*

*Forrás: A Magyar Honvédség Szárazföldi Haderőnemének harcsszabályzata, IV. rész (2013), 395.*



3.4. ábra

*Katasztrófavédelem*

*Forrás: A Magyar Honvédség Szárazföldi Haderőnemének harcsszabályzata, IV. rész (2013), 394.*

### 3.2.6. A különleges jogrendben és a tömeges bevándorlás okozta válsághelyzetben a Magyar Honvédség közreműködése

Az Európa biztonsági környezetében végbemenő jelentékeny változás értelem szerűen Magyarországot is és a magyar államon belül a Magyar Honvédséget is érintette az elmúlt években. Ennek következtében az állam védelmi funkcióinak felülvizsgálata is lépésről lépésre kezdetét vette, melynek keretében a Magyar Honvédség előbb a tömeges bevándorlás okozta válsághelyzetben, utóbb az újonnan megalkotott különleges jogrendi helyzetben, vagyis az Alaptörvény 51/A. cikke szerinti terrorveszélyhelyzetben kapott fegyverhasználati joggal ellátandó feladatokat. Az Európát és hazánkat érő folyamatos kihívásokra adott szabályozási válasz azonban valószínűsíthető, hogy egy rendszerszintű felülvizsgálat és szabályozásfejlesztés kezdetét jelenti, amely alapjaiban érintheti a közeli jövőben a Magyar Honvédség feladatrendszerét is.

<sup>45</sup> Hágában, 1954. évi május hó 14. napján kelt nemzetközi egyezmény 4. cikk.

<sup>46</sup> Uo. 8–11. cikkek.



Fontos azonban látni, hogy mind a kihívások, mind pedig az azokra adandó és adható állami, különösen szabályozási válaszok egy rendkívül komplex<sup>47</sup> kérdéskört jelentenek, amelyben az azonnali reakció igényét kell megmérteni az elvi, távlatos és rendszerszintű törekvésekkel, hol az előbbi, hol pedig az utóbbi felé billentve a mérleget. Ebben a bonyolult folyamatban alakították ki az elmúlt időszakban több olyan új feladatot is a Magyar Honvédség számára, mint a tömeges bevándorlás okozta válsághelyzet kezelésében való közreműködés, a terrorveszélyhelyzet idején történő felhasználás, a külképviseletek védelmében való közreműködés, valamint a fegyveres konfliktusokkal összefüggésben külföldön rekedt magyarok evakuációjában való közreműködés. Az Európát és annak schengeni határáként hazánkat ért jelentős illegális migrációs nyomás sarkallta arra a hazai döntéshozókat, hogy mintegy normál jogrendi válsághelyzetként alkossák meg a *tömeges bevándorlás okozta válsághelyzet*<sup>48</sup> intézményét, és abban a rendészeti és menedékjogi feladatellátás mellett alakítsanak ki egy fegyverhasználati joggal ellátott közreműködői feladatot a Magyar Honvédség számára.

Az *ideiglenes biztonsági határzár teljes körű élőerős őrzésének* biztosítása érdekében is szükség volt további törvénymódosításokra, amelyekkel a Magyar Honvédséget e feladatba közreműködőként bevonták, ezáltal a tömeges bevándorlás okozta válsághelyzet kezelésében fegyverhasználattal is köteles közreműködni a rendőrség feladatát támogatva.<sup>49</sup> A honvédség feladatainak bővülésével<sup>50</sup> a menedékjogról szóló törvény szerinti tömeges bevándorlás okozta válsághelyzet idején katonáink közreműködnek az államhatár őrzésében, az államhatár rendjét közvetlenül veszélyeztető konfliktushelyzet és a tömeges méretű migráció kezeléséhez szükséges intézkedések végrehajtásában, valamint az államhatár rendje ellen irányuló erőszakos cselekmények elhárításában. A *menedékjogról szóló törvény* új, 80/A. §-ában bevezeti a magyar jogrendszerbe a „tömeges migráció okozta válsághelyzet”<sup>51</sup> fogalmát, és kibővíti a válsághelyzettel összefüggésben a Magyar Honvédség feladatait, és az új, 80/G. § kimondja: „A tömeges bevándorlás okozta válsághelyzet esetén az elismerés iránti kérelmek regisztrálásában és ez ehhez kapcsolódó feladatok ellátásában a menekültügyi hatóság irányítása szerint a miniszter felkérése esetén a rendszertért felelős miniszter erre vonatkozó döntése alapján – az általános rendőrségi feladatok ellátására létrehozott szerv, illetve a miniszter felkérése esetén a honvédelemért felelős miniszter erre vonatkozó döntése alapján – a Magyar Honvédség közreműködhet.” Ez önmagában nem jelenti a lőfegyver automatikus használatát, a fegyverhasználatot ugyanis a Hvt., valamint belső szabályozók határozzák meg oly módon, hogy a migrációs feladattal

<sup>47</sup> FARKAS (2016a).

<sup>48</sup> Ha Magyarországra érkező elismerést kérők vagy tranzitónában tartózkodók bizonyos száma, vagy migrációs helyzettel összefüggő körülmény esetén, amely valamely település közbiztonságát, közrendjét vagy a közegészségügyet közvetlenül veszélyeztetni – különösen, ha az adott településen vagy annak külterületén található befogadó állomáson vagy a külföldiek elhelyezését biztosító egyéb létesítményben zavargás tör ki vagy erőszakos cselekményeket követnek el – a Kormány nem Alaptörvénybe foglalt válsághelyzetet hirdethet ki. (Menedékjogról szóló 2007. évi LXXX. törvény 80/A. §.)

<sup>49</sup> 2015. évi CXLII. törvénnyel, a Hvt. 36. § (1) bekezdés h) pontjával a Magyar Honvédség feladata lett „[A] menedékjogról szóló törvény szerinti tömeges bevándorlás okozta válsághelyzet idején közreműködés az államhatár őrzésében, az államhatár rendjét közvetlenül veszélyeztető konfliktushelyzet és a tömeges méretű migráció kezeléséhez szükséges intézkedések végrehajtásában, valamint az államhatár rendje ellen irányuló erőszakos cselekmények elhárításában.”

<sup>50</sup> 2015. évi CXLII. törvény 4. §.

<sup>51</sup> Kihirdetve 2015. szeptember 7-én a Magyar Közlöny 127. számában.

kapcsolatban kizárják a fegyverhasználati kötelezettséget, és bizonyos más feladatoknál terhelik a katonákat a védelem érdekében. A katona – kizárólag e migrációs válságkezelés idején és a válság szerinti területen – jogosult *gépjárművet a közúton megállítani, helyszínt biztosítani, területzárást végrehajtani és kényszerítő eszközt alkalmazni, személyi szabadságot korlátozó és nem korlátozó intézkedéseket tenni*. A Hvt. általános fegyver és más kényszerítő eszköz polgári személlyel szembeni alkalmazására vonatkozó rendelkezéseinek új, kizárólag a migrációs válság esetére vonatkozó speciális „bővítő” szabályait hozza be a jelen módosítás. Ennek megfelelően a katona *bárával szemben testi sérülés okozására alkalmas, a Hvt.-ben meghatározottól eltérő, más kényszerítő eszközt is használhat, azonban annak használata – a másképpen el nem hárítható, személy elleni, életet vagy testi épséget súlyosan veszélyeztető támadás kivételével – nem irányulhat az emberi élet kioltására*.

A *terrorveszélyhelyzetre*<sup>52</sup> vonatkozó új szabályozási javaslatot a Honvédelmi Minisztérium dolgozta ki a 2015. november 13-i párizsi terrortámadást követően, és képviselők – köztük a honvédelemért felelős miniszter – indítványa, majd az országyűlési képviselők kétharmadának támogatása nyomán 2016. július 1-jével lépett hatályba az Alaptörvény hatodik módosításával. Ezzel a hazai különleges jogrendi szabályozásban hatodik esetkörként alakították ki a terrorveszélyhelyzetet.<sup>53</sup> Az Alaptörvény új, 51/A. cikke szerint az „Országgyűlés a Kormány kezdeményezésére terrortámadás jelentős és közvetlen veszélye vagy terrortámadás esetén meghatározott időre kihirdeti a terrorveszélyhelyzetet, ezzel egyidejűleg felhatalmazza a Kormányt sarkalatos törvényben<sup>54</sup> meghatározott rendkívüli intézkedések bevezetésére”. Ezek az Országgyűlés döntéséig, de legfeljebb 15 napig maradhatnak hatályban. Az Országgyűlés a terrorveszélyhelyzetre vonatkozó döntéseket a jelen lévő parlamenti képviselők kétharmadának szavazatával hozza meg, és ezzel felhatalmazhatja a Kormányt további rendkívüli intézkedések bevezetésére. Emellett az alkotmányozó lehetővé tette azt is, hogy a Magyar Honvédség felhasználására már azt követően sor kerüljön, hogy a Kormány kezdeményezte az Országgyűlésnél a terrorveszélyhelyzet kihirdetését, de az Országgyűlés arról még nem döntött.

Az Alaptörvény hatodik módosítása ugyan sem szakmai, sem politikai szempontból nem volt viták nélküli, látni kell azonban, hogy az egyrésztől igazodott a különleges jogrendre vonatkozó elmúlt több évtizedes szabályozási gyakorlathoz az esetkörök bővítésével, másrésztől pedig nem igazolta vissza a különböző politikai aggodalmakat.<sup>55</sup> A terrorveszélyhelyzet mint új esetkör tulajdonképpen egy analógiára épül, hiszen a terrorveszélyhelyzet a szükségállapot megelőző – szűkebb felhatalmazási körrel párosuló – „előszoba” tényállás, éppúgy, ahogy a megelőző védelmi helyzet is „előszoba” tényállás a rendkívüli állapothoz mérten. A szabályozó szándéka az volt, hogy a terrorizmus rendkívül tág fenyegetésével szemben, ha a védelem már másként nem fokozható, biztosítson egy olyan különleges jogrendi eszközt, amely még nem a szükségállapot rendkívül széles felhatalmazásaival párosul, de már egy, a normál jogrendi fellépésnél lényegesen erőteljesebb intézkedési jogkört tesz lehetővé.

<sup>52</sup> Terrortámadás jelentős és közvetlen veszélye vagy terrortámadás esetén az Országgyűlés által meghatározott időre kihirdetett különleges jogrend. (AT 51/A. cikk.)

<sup>53</sup> SIMICSKÓ (2016).

<sup>54</sup> Olyan törvény, amelynek elfogadásához és módosításához a jelen lévő országgyűlési képviselők kétharmadának szavazata szükséges. [AT T cikk (4) bekezdés.]

<sup>55</sup> FARKAS (2016b).

A Magyar Honvédség vonatkozásában azonban látni kell, hogy *a terrorveszélyhelyzet sarokkérdése a Magyar Honvédség felhasználása*. Ez esetben ugyanis a feladatrendszer pontos meghatározása feltehetően különleges jogrendi kormányrendeletben fog történni, de prognosztizálható, hogy a feladatrendszer a rendőrség elsősorban közrendvédelmi jellegű támogatása, esetleg a terrorizmus elhárítására hivatott szerv különleges műveleti támogatása lehet. Ez pedig a Magyar Honvédségre nézve belső szabályozási kényszert, illetve a felkészülés jegyében kiképzési kötelezettségeket keletkeztet, ami egy több lépcsőben megvalósítandó változássorozatot jelent.

## 4. Szabályzatismeret

*Bodó Szabolcs*

### Előszó

A katonák életét, mindennapi tevékenységét – más fegyveres, hierarchikusan felépülő szervezet tagjaihoz hasonlóan – leginkább egységesítettség, szabályozottság jellemzi. Az alapfeladat (a haza fegyveres védelme) ellátásához szükséges készségek (a kapott parancsok feltételek nélküli teljesítése) megszerzését már az alapkiképzés első napjától kezdve, a kiképzők és a parancsok által irányítottan meg kell kezdeni kialakítani.

A napi tevékenységek szabályozására a Magyar Honvédségben (MH) négy alapszabályzót különböztetünk meg.

A legáltalánosabb szabályzat *A Magyar Honvédség Szolgálati Szabályzata* (továbbiakban szolgálati szabályzat).

A katonákat leginkább jellemzik az egységes, feszes, „katonás” mozdulatok és mozgásmódok. Ezeket a fogásokat foglalja össze *A Magyar Honvédség Alaki Szabályzata* (továbbiakban: alaki szabályzat).

Szintén jellemzi a katonákat a szabályozott és egységes öltözködés. *A Magyar Honvédség Öltözködési Szabályzatában* (továbbiakban: öltözködési szabályzat) a különböző ruházati cikkek, azok viselésének a szabályai vannak összefoglalva.

Egy olyan hierarchikusan felépülő szervezetben, mint a Magyar Honvédség, elengedhetetlen az iratok kezelésének egységesítése. Erre van hivatva *A Magyar Honvédség Egységes Iratkezelési Szabályzata* (továbbiakban: iratkezelési szabályzat).

Az alapkiképzést végrehajtó katonák az alapszabályzóknak foglalt ismereteket elméletben a *Szabályzatismeret* foglalkozásokon sajátítják el, gyakorlatban pedig a napi tevékenység során alkalmazzák. A *Szabályzatismeret* foglalkozásokon elhangzó információk, így az ebben a tankönyvben leírtak is, csak a legalapvetőbb tudnivalókat foglalják össze. A napi tevékenység minimális ellátásán túl elengedhetetlen a fent felsorolt alapszabályzók szélesebb körű megismerése.

### 4.1. Szabályzatok rendeltetése, jelentősége

*A szabályzatok rendeltetése, jelentősége az alegység és a katona napi életében.*

#### 4.1.1. Szolgálatiszabályzat-ismeret

A katonák életét leginkább meghatározó szabályzó okmány a szolgálati szabályzat. Felépítését tekintve tizennégy fejezetből, a mellékletekből és a függelékből áll.

Az I. fejezet az általános rendelkezéseket foglalja össze, mint ahogy a címe is mutatja, a Magyar Honvédség minden egyes katonatagjára vonatkozó szabályzati részeket összegzi. Ez az a rész, amely rendfokozattól függetlenül mindenki számára meghatározza az általános érvényű, tehát mindenki számára betartandó rendszabályokat. Itt foglalják össze a Magyar Honvédség csapatainak rendeltetés és tevékenység szerinti csoportosítását. Nagyon fontos része a fejezetnek a katonák jogait és kötelességeit felsoroló rész, amely azt határozza meg a katonák számára, hogy a napi tevékenységük során mit kell tenniük, és mi az, ami őket megilleti helyőrségében, helyőrségén kívül, illetve külföldi szolgálatteljesítés során.<sup>1</sup> Többek között:

- a) tartsa be katonai esküjét, a szolgálat teljesítésére vonatkozó jogszabályokat és más belső rendelkezéseket, beleértve a hadviselésre vonatkozó és a humanitárius szabályokat;
- b) legyen fegyelmezett, becsületes, őszinte, bátor;
- c) jellemezze határozott fellépés, bajtársias gondolkodásmód, a Haza iránti hűség és áldozatkészség, kötelességei és feladatai teljesítésében állhatatosság. Magatartásával érdemeljen ki tekintélyt és megbecsülést, nyerje el bajtársai bizalmát;
- d) mindenkor legyen pontos és lelkiismeretes. Engedelmeskedjék előjáróinak, legyen kezdeményező, védelmezze és támogassa őket szolgálatuk ellátásában, a fegyelem fenntartásában. Megvetéssel forduljon el a gyávaságtól, önzéstől, durvaságtól, hivalkodástól;
- e) legyen éber, tartsa tiszteletben mások emberi és állampolgári jogait, szükség- vagy veszélyhelyzet esetén nyújtson nekik segítséget. Mindenkor tartózkodjék mindattól, ami feladatának végrehajtásában gátolná, vagy arra képtelenné tenné.<sup>2</sup>

Külön rész foglalkozik a fejezeten belül a parancsnok jogállásával, amely meghatározza a különböző szintű parancsnokok számára a velük szemben támasztott követelményeket, elvárásokat. Ezek közül kiemelten fontos, többek között, hogy:

- a) parancsaival biztosítsa, hogy a rábízott katonai szervezet mindenkor megfeleljen a vele szemben támasztott készenléti követelményeknek, és rendelkezzen az ehhez szükséges begyakorlottsággal;
- b) tartsa magas szinten a személyi állomány erkölcsi állapotát, erősítse beosztottjaiban a hazaszeretet érzését, a katonai erényeket és szellemet, értesse meg velük a katonai rend szükségességét, idejében ismerje fel a káros jelenségeket, vegye elejét elterjedésüknek;
- c) folyamatosan és következetesen tartson fegyelmet és rendet a rábízott katonai szervezetnél. Követelje meg a szabályzatok előírásainak pontos megtartását, a saját és a más előjárók parancsainak maradéktalan végrehajtását, a katonai formások betartását, a határozott és szabályos alakí fellépést. Ne tűrje a lazaságot,

<sup>1</sup> *A Magyar Honvédség Szolgálati Szabályzata* (2007), 3–46.

<sup>2</sup> Uo. 5.

- a fásultságot, a szolgálati kötelmek és a parancsok felületes végrehajtását. Dicsérje, jutalmazza azokat, akik igyekezetükkel és eredményeikkel arra rászolgáltak, vonja felelősségre a fegyvelemsértések elkövetőit. A meggyőzés és a törvényesen megengedett kényszerítés eszközeit helyesen alkalmazva teremtsen egészséges közösségi szellemet, fejlessze az alárendelt parancsnokokban a fegyelem fenntartásának készségét;
- d) tartsa és tartassa be a törvényességet, a hadviselésre vonatkozó és a humanitárius szabályokat, ne tűrje el az önkényeskedést, a durvaságot, a jogszabályokban, belső rendelkezésekben meghatározott köteleességek megszegését;
  - e) gondoskodjék alárendeltjeiről, járandóságai normák szerinti maradéktalan kiadásáról, életkörülményeik kulturáltságáról. Legyen figyelmes alárendeltjeinek gondjai iránt, bírálja el kérelmeiket, vizsgálja ki panaszait, igazságosan döntsön azok tárgyában, illetve segítse elő megoldásukat. Képviselje őket az előljáró parancsnok előtt; tartsa fenn a helyes egyensúlyt a követelménytámasztás és a katonák teljesítőképessége között;
  - f) kísérje figyelemmel az alárendelték egészségi, pszichikai és fizikai állapotát; gondoskodjon alárendeltjei számára az előírt munkakörülményekről, óvja egészségüket és testi épségüket, gondoskodjék az egészséges életmódra való felkészítésükről;
  - g) tartson alárendeltjei minél szélesebb körével személyes kapcsolatot, az eredményes vezetéshez szükséges mértékig jól ismerje alárendeltjei katonai felkészültségét, képességeit, erkölcsi tulajdonságait, személyes körülményeit, ambícióit.<sup>3</sup>

Ebben a fejezetben kapott helyet a katonák fegyelmét meghatározó szabályzatrész.

A katonai fegyelem a jogszabályokban, belső rendelkezésekben megfogalmazott és az előljárók által meghatározott követelmények, feladatok minden katona és katonai szervezet részéről történő teljesítését, végrehajtását jelenti.<sup>4</sup>

Itt rögzítették az alá-fölé rendeltségi viszonyt biztosító katonai függelem kérdéskörét is. A katonák között megvalósuló függelem a katonai szolgálati rend és fegyelem alapja, biztosítja az előljáró és más szolgálati közeg, illetve feljebbvaló jogát a parancs és egyéb rendelkezés adására, és meghatározza az alárendelt kötelezettségét a parancs teljesítésére. Magában foglalja a katonai szolgálati rendből fakadó azon követelményt, hogy a szolgálati előljáró irányában a katonának engedelmisséget kell tanúsítania, a szolgálati tekintélyt tiszteletben kell tartania. A szilárd katonai fegyelem érdekében minden katona rendelje alá egyéni érdekeit a haza, a közösség érdekeinek, érezzen személyes felelősséget annak védelméért, legyen kész önuralommal viselni a katonai szolgálattal járó nehézségeket, megpróbáltatásokat, és meghozni minden áldozatot.<sup>5</sup>

Itt határozzák meg a katonai udvariasság és katonai érintkezés szabályait is, amelyek a különböző rendfokozatú katonák egymáshoz való viszonyáról szólnak. Kiemelten fontos részek:

- a) A katonák között az „úr”, illetve „asszony”, emellett a szolgálati érintkezés során az „ön” megszólítást kell alkalmazni.

<sup>3</sup> Uo. 14.

<sup>4</sup> Uo. 24.

<sup>5</sup> Uo. 24.

- b) Az előjáró (feljebbvaló) az alárendeltet (alacsonyabb rendfokozatú katonát) vezetéknevén, rendfokozatán és az „úr” („asszony”) szóval (például: Kovács százados úr),
- c) illetve csak rendfokozatán és „úr” („asszony”) szóval (százados asszony) vagy csak nevén és rendfokozatán (például: Kovács százados) szólítsa. A rendfokozat nélküliek esetében a „honvéd” megszólítást kell alkalmazni (például: Nagy honvéd).
- d) Azok a katonák, akiket az előjáró vagy feljebbvaló megszólít, „Parancs!” szóval jelentkezzenek.
- e) Az alárendeltet (alacsonyabb rendfokozatúak) az előjárót (feljebbvalót) rendfokozatukkal és „úr” („asszony”) szóval szólítsák.<sup>6</sup>

Szintén az I. fejezet foglalkozik a jelentések, jelentkezések rendjével:

- a) Jelentés és jelentkezés alkalmával a katona teljesítsen tiszteletadást, jelentse vezetéknevét, rendfokozatát és azt, amit előjárója (feljebbvalója) tudomására akar hozni. Például: „Főhadnagy úr, Szabóné tizedes jelentem, Halász alezredes asszony hívhatja önt!” Kihallgatáson is ezt a jelentési formát kell alkalmazni: Például: „Százados úr, Kiss örvezető jelentem, Fekete főhadnagy úr parancsára kihallgatáson megjelentem!” Arcvonal előtt is hasonlóan kell jelenteni. Például: „Ezredes úr, Kovács alezredes, a 2. zászlóalj parancsnoka jelentem, 162 fő az ön parancsára együtt áll!”<sup>7</sup>

A II. fejezet az egyes szolgálati személyek saját szintjükre meghatározott kötelmeivel foglalkozik. Itt azokat a speciális rendszabályokat rögzítették, amelyek az I. fejezet általános érvényű rendszabályain túl az egyes vezetési szintek többletkötelmeit ismertetik.<sup>8</sup>

A III. fejezet a katonai elhelyezés rendszabályait ismerteti. Bemutatják benne a katonai elhelyezési körlet (továbbiakban: laktanya) felépítését, az egyes szolgálati helyek leírását, a velük szemben támasztott követelményeket. Külön foglalkozik a katonai elhelyezés kérdéseivel tábori körülmények között. Fontos és meghatározó rész a katonai szervezetek biztonsági rendszabályai, a személyi és gépjárműves ki- és beléptetés szabályai, valamint az objektumok tűzvédelme.<sup>9</sup>

A IV. fejezet kiemelten fontos része a szolgálati szabályzatnak. *A katonák napi tevékenysége és ellátása* címet viselő fejezet a katonák napi életét szabályozó rendszabályokat foglalja magában. A napirend mint a katonák napi tevékenységét meghatározó időbeosztás hivatott biztosítani a napi munkavégzés kereteit. Itt határozzák meg azon magatartásformákat, amelyeket az egyes szolgálati helyeken alkalmazni kell, valamint az ellátással kapcsolatos tudnivalókat. Külön pont foglalkozik a laktanyán belüli tárolás feltételeivel, azon belül a fegyver- és lőszertárolás speciális körülményeivel.<sup>10</sup>

Az V. fejezet az ügyeleti, készenléti és futárszolgálatok rendszerével foglalkozik. Leírja, hogy a Magyar Honvédségben milyen szolgálati kategóriákat különböztetünk meg, illetve azok ellátásának a szabályait is részletes ismerteti.<sup>11</sup>

<sup>6</sup> Uo. 32.

<sup>7</sup> Uo. 42.

<sup>8</sup> Uo. 50–98.

<sup>9</sup> Uo. 99–133.

<sup>10</sup> Uo. 134–165.

<sup>11</sup> Uo. 166–207.

A VI. fejezet az őrzés-védelemmel foglalkozik, amelyből az őrszolgálati ismeretek rész kiemelten fontos. Béke- és laktanyai körülmények között a katonák nem látnak el őrszolgálatot, azonban gyakorlatokon, külszolgálaton és különleges jogrendben kaphatnak ilyen jellegű feladatot. Mivel ez egy kötött formájú fegyveres, éles lőszerrel ellátott feladat, minden egyes részlete és annak betartása kötelező érvényű, így a szabályzatismeret foglalkozásokon mind elméletben, mind gyakorlatban nagy hangsúlyt kap. Szintén ez a fejezet foglalkozik a biztosító rendészszolgálattal kapcsolatos tudnivalókkal.<sup>12</sup>

A VII. fejezet a katonai rendészszolgálattal foglalkozik,<sup>13</sup> amelyhez szorosan kötődik a VIII. fejezet tárgyköre, amely a kényszerítő eszközökkel és azok használatának szabályaival foglalkozik.<sup>14</sup>

A IX.,<sup>15</sup> a X.<sup>16</sup> és a XI. fejezet<sup>17</sup> a katonai szállítással, a katonai jelképekkel, katonai rendezvényekkel és helyőrségi feladatokkal foglalkozik.

Kiemelten fontos fejezet a XII. fejezet, amely az elismerési és fegyelmi jogkörök gyakorlásának a szabályait foglalja össze.<sup>18</sup>

A XIII. fejezet a beadványok ügykezelésének a rendszerével foglalkozó fejezet.<sup>19</sup>

A XIV. fejezet a szolgálati szabályzat egy speciális része, amely az önkéntes tartalékos katonák jogállásával foglalkozik.<sup>20</sup>

#### 4.1.2. Alakiszabályzat-ismeret

A katonák egységes tevékenységének alapja az alaki fogások és mozdulatok elsajátítása.

Az alakiség a katona és a kötelékek egységes, a katonai fegyelmet és felkészültséget kifejező megjelenésének összessége. Olyan szabályozott tevékenységekből és mozgásformákból áll, amelyek a katona általános testtartásnál feszesebb megjelenésében és fegyelmezett magatartásában, a kötelékek egységes fellépésében jutnak kifejezésre. Az alakiség a katonai fegyelem fokmérője, ezért a katona és a kötelékek alaki fellépése minden helyzetben tükrözi a Magyar Honvédség szilárd fegyelmét.<sup>21</sup>

Ennek érdekében az alapkiképzésen nagy hangsúlyt kap a katonák alaki felkészítése, amelynek gyakorlati végrehajtását az Alaki Kiképzés kiképzési ágon oktatják. A Szabályzatismeret kiképzési ágon belül az alaki szabályzatot érintőlegesen említik.

<sup>12</sup> Uo. 208–287.

<sup>13</sup> Uo. 288–321.

<sup>14</sup> Uo. 322–329.

<sup>15</sup> Uo. 330–340.

<sup>16</sup> Uo. 341–356.

<sup>17</sup> Uo. 357–368.

<sup>18</sup> Uo. 369–380.

<sup>19</sup> Uo. 381–390.

<sup>20</sup> Uo. 391–392.

<sup>21</sup> *A Magyar Honvédség Alaki Szabályzata* (2013), 1.



### 4.1.3. Öltözködésiszabályzat-ismeret

A katonák egységes öltözetének a szabályozására rendszeresítették az öltözködési szabályzatot. Ez tartalmazza az összes olyan öltözetípust azok viselésének a szabályozását, amelyet rendszeresítettek a Magyar Honvédségben.

Az öltözködési szabályzat alapján megkülönböztetünk hadigyakorló, köznapi, társasági, estélyi, díszelgő és sportruházatot.<sup>22</sup>

Külön fejezet szól az egyes időszakokban (téli, átmeneti, nyári) viselhető ruházati cikkek felsorolásáról.<sup>23</sup>

Az öltözködési szabályzat alapján a kiképzési évet 3 időszakra osztjuk fel. A november 1. és február 28. (29.) közötti időszakot téli időszaknak, a március 1. és április 30., valamint az október 1. és október 31. közöttit átmeneti időszaknak, a május 1. és szeptember 30. közöttit nyári időszaknak nevezzük. Az egyes időszakok bevezetésére, az öltözködési szabályzat alapján, az állományilletékes parancsok napiparancsban intézkedik. Az időjárásra való tekintettel a parancsnok dönthet a fenti időpontoktól való eltérés mellett, azonban ezt szintén napiparancsban kell rögzíteni.<sup>24</sup>

Az egyes időszakokban viselhető ruházati cikkeket, azok viselésének a szabályait az öltözködési szabályzat részletesen összefoglalja. Mivel ez a tankönyv nem a szabályzatokat kívánja pótolni, csak a legszükségesebb ismereteket említjük meg benne.

### 4.1.4. Iratkezelésiszabályzat-ismeret

A Magyar Honvédségben a különböző iratoknak külön szabályozott alaki kellékei vannak. Ezeket a szabályokat, formai kellékeket foglalták össze az iratkezelési szabályzatban. A számos parancs, kérelem, jelentésminta, valamint ügyviteli szabályzópontok közül az alapkiképzést végrehajtó katonáknak meg kell ismerniük alapkövetelményként egy írásos kérelem felépítését, és amennyiben szükséges – kiképzői segítséggel – képesnek kell lenniük egy szabályos kérelem megírására.<sup>25</sup>

#### *A kérelem felépítése*

A kérelem más hivatalos levélhez hasonlóan hármas tagozású, amely alapján megkülönböztetünk fejrészt, szövegrészt és zárórészt.

#### *Fejrész*

Egy kérelem – akár kézzel, akár számítógéppel van írva – bal felső sarkában a kérelmet beadó személyére vonatkozó azonosítást kell feltüntetni. Ez egy alapkiképzésen résztvevő

<sup>22</sup> *A Magyar Honvédség Öltözködési Szabályzata* (2005), 2.

<sup>23</sup> Uo. 6–62.

<sup>24</sup> Uo. 82.

<sup>25</sup> *A Magyar Honvédség Egységes Iratkezelési Szabályzata* (2010), 121.

esetében minimálisan a nevet, rendfokozatot, születési időt és a kérelmet beadó anyja nevét jelenti, azonban a jobb beazonosítás végett alegységet is fel lehet tüntetni rajta.

Alá középre a kérelem címzettjének nevét, rendfokozatát, alá az alakulat megnevezését, alá a pontos beosztását kell feltüntetni.

Minden kérelmet és beadványt az ügyviteli szervnek kell átadni, ott érkeztetni kell, majd a jellegének megfelelően tovább kell küldeni vagy beiktatni. Ahol a szakmai véleményező és a döntést meghozó eljáró nem azonos személy, ott a szakmai véleményt megfogalmazó személy nevét, rendfokozatát és pontos beosztását is fel kell tüntetni, mivel rajta keresztül (az ő „útján”) fog a kérelem a döntést meghozó parancsok elé kerülni.

A kérelem következő sorában, jobbra zártan a kérelmet elbíráló eljáró állomáshelyét kell feltüntetni, és alá kell húzni. Amennyiben ez a hely megegyezik a kérelmet beadó szolgálati helyével is, akkor a „helyben” szót kell feltüntetni, és alá kell húzni.

A kérelem következő sorában a tárgyat kell feltüntetni, amely a levél tartalmára tesz – lehetőleg – pontos utalást. A tárgy megadásánál törekedni kell a rövid, tömör megfogalmazásra.

### *Szövegrész*

A szövegrészt is tovább tagolhatjuk bevezetőre, kifejtésre és befejezésre.

A bevezetést a végső döntést meghozó parancsok (akinek a kérelmet beadjuk) megszólításával kell kezdeni, a katonai udvariassági szabályok betartásával. (Magasabb beosztású és rendfokozatú személy esetén például: „Ezredes Úr, jelentem!”, alacsonyabb rendfokozatú személy esetén például: „Tisztelt Főhadnagy Úr!” formát kell használni.)

A bevezető első bekezdésében a kérelem tárgyát kell megfogalmazni, és lehetőleg törekedni kell a rövid, tömör megfogalmazásra (mi a kérelem tárgya, mit szeretnénk a parancsokkal engedélyeztetni).

A kifejtés részben részletezhetjük az indoklást, ott le lehet írni a kérelem tárgyának az előzményeit, a kérelem tárgyát kiváltó okokat stb.

A befejezésben a kérelem elbírálásához fűzött kívánalmak leírására van lehetőség (például: „Kérem kérelmem pozitív elbírálását.”), azonban, mivel ez egy udvariassági kellék, el is hagyható.

### *Zárórész*

A zárórészben tüntetjük fel balra zártan az elkészítés helyszínét és dátumát. A zárórészben van – jobbra zártan – az elköszönés feltüntetve, amely a katonai udvariassági szabályok szerint magasabb beosztású és rendfokozatú személytől történő elköszönés esetén minden esetben „Tisztelettel”, alacsonyabb rendfokozatú személytől „Tisztelettel” vagy „Üdvözléssel” forma használatos. Az elköszönés alá jobbra zárva a kérelmet beadó nevét, rendfokozatát és beosztását kell felírni olvasható formában. Az olvasható név és rendfokozat fölött kell a kérelmet beadónak a saját kézjeggyével ellátni („aláírás”, és minden esetben kézzel írva), amivel elismeri, hogy a kérelem az ő szándékával megegyező információkat és adatokat tartalmaz. Szintén a zárórész részét képezi az irattári záradék is, amely egy

egyénileg beadott kérelem esetén elhagyható. Az egyénileg beadott kérelemre az 5. számú függelékben talál egy kidolgozott változatot.

#### **4.1.5. Az alapszabályzatok és a helyi szabályozások kapcsolata, a keresztszabályozás lényege**

Az eddig ismertetett alapszabályzóknak foglaltak a betartandó rendszabályok kereteit határozzák meg. Ezeket helyi szinten szabályozva az állományilletékes parancsnok intézkedések, utasítások és/vagy parancs formájában részletezi. Általános szabály, hogy a magasabb szintű jogszabályok kereteit, az abban meghatározottakat az alacsonyabb szintű nem lépheti túl, azokat nem hagyhatja figyelmen kívül, nem változtathat rajtuk.

### **4.2. A katonai rendfokozatok és állománycsoportok, katonai függelmi viszonyok**

*A katonai rendfokozatok és állománycsoportok, a parancs és a parancsadási jog, katonai függelmi viszonyok.*

#### **4.2.1. A katonai rendfokozatok és állománycsoportok**

Fegyveres szervezetek, így az MH tagjait állománycsoportonként (állománykategóriánként) és rendfokozatonként tudjuk csoportosítani. Az MH-ban rendszeresített állománycsoportok és a hozzájuk tartozó rendfokozatok:

- legénységi állománycsoport:
  - közkatona;
  - őrvezető;
  - tizedes;
  - szakaszvezető;
- altiszti állománycsoport:
  - őrmester;
  - törzsőrmester;
  - főtörzsőrmester;
- zászlósi állománycsoport:
  - zászlós;
  - törzszászlós;
  - főtörzszászlós;
- tisztii állománycsoport:
  - hadnagy;
  - főhadnagy;
  - százados;
- főtisztii állománycsoport:
  - őrnagy;

- alezredes;
- ezredes;
- tábornoki állománycsoport:
  - dandártábornok;
  - vezérőrnagy;
  - altábornagy;
  - vezérezredes.

#### **4.2.2. A parancs, a parancsadási jog**

A katonai szervezetek vezetése parancsok segítségével valósul meg. A parancs meghatározott szolgálati tevékenység vagy feladat végrehajtására vonatkozó, az előjáró által szóban vagy írásban kifejezett akaratnyilvánítás. A parancs kiadásakor általános szabály, hogy a parancsot kiadó katona felelősséggel tartozik a parancsáért. A parancsadás jogával visszaélni tilos. A parancs nem irányulhat az alárendelt indokolatlan zaklatására, emberi méltóságának megsértésére, bűncselekmény elkövetésére.

A katonai szervezetek vezethetősége érdekében minden katonának van szolgálati előjárója. A pontos alá-fölé rendeltségi viszonyokat, végső soron a katonai szervezetek felépítését az úgynevezett állománytáblák vagy munkaköri jegyzékek rögzítik.

#### **4.2.3. A katonai függelmi viszonyok és az ebből fakadó jogok és kötelezettségek**

A katonák között megvalósuló függelem a katonai szolgálati rend és fegyelem alapja, biztosítja az előjáró és más szolgálati közeg, illetve feljebbvaló jogát a parancs és egyéb rendelkezés adására, és meghatározza az alárendelt kötelezettségét a parancs teljesítésére. Magában foglalja a katonai szolgálati rendből fakadó azon követelményt, hogy a szolgálati előjáró irányában a katonának engedelmességet kell tanúsítani, a szolgálati tekintélyt tiszteletben kell tartani.

#### **4.2.4. A katonai fegyelem lényege, követelményei**

A katonai fegyelem a jogszabályokban, belső rendelkezésekben és az előjárók által meghatározott követelmények, feladatok minden katona és katonai szervezet részéről történő teljesítését, végrehajtását jelenti.

#### **4.2.5. A szolgálati érintkezés, az alaki magatartás és a katonai udvariasság szabályai**

- A katonák között az „úr”, illetve „asszony”, emellett a szolgálati érintkezés során az „ön” megszólítást kell alkalmazni.

- Az előjáró (feljebbvaló) az alárendeltet (alacsonyabb rendfokozatú katonát) vezetéknevén, rendfokozatán és az „úr” („asszony”) szóval (például: Kovács százados úr),
- illetve csak rendfokozatán és „úr” („asszony”) szóval (százados asszony) vagy csak nevén és rendfokozatán (például: Kovács százados) szólítsa. A rendfokozat nélküliek esetében a „honvéd” megszólítást kell alkalmazni (például: Nagy honvéd).
- Azok a katonák, akiket az előjáró vagy feljebbvaló megszólít, „Parancs!” szóval jelentkezzenek.
- Az alárendeltet (alacsonyabb rendfokozatúak) az előjárót (feljebbvalót) rendfokozatukkal és „úr” („asszony”) szóval szólítsák.<sup>26</sup>

#### 4.2.6. Jelentések, jelentkezések rendje

Jelentés és jelentkezés alkalmával a katona teljesítsen tiszteletadást, jelentse vezetéknevét, rendfokozatát és azt, amit előljárója (feljebbvalója) tudomására akar hozni. Például: „Főhadnagy úr, Szabóné tizedes jelentem, Halász alezredes asszony hívhatja önt!”. Kihallgatáson is ezt a jelentési formát kell alkalmazni: Például: „Százados úr, Kiss örvezető jelentem, Fekete főhadnagy úr parancsára kihallgatáson megjelentem!” Arcvonal előtt is hasonlóan kell jelenteni. Például: „Ezredes úr, Kovács alezredes, a 2. zászlóalj parancsnoka jelentem, 162 fő az ön parancsára együtt áll!”<sup>27</sup>

### 4.3. Az ügyeleti, készenléti és készségi szolgálatok

#### 4.3.1. Ügyeleti szolgálatok

Az ügyeleti szolgálat rendeltetése a katonai szervezet folyamatos vezetésének és szabályozott működési rendjének biztosítása, a készenlét fokozásával kapcsolatos feladatok megkezdése, az alárendelt szolgálatok vezetése, illetve irányítása, a parancsok és intézkedések továbbítása, az előírt jelentések megtétele, valamint kapcsolattartás az együttműködő szervekkel és azok ügyeleti szolgálataival.<sup>28</sup>

Ügyeleti szolgálatot egy katonai szervezetnél azért kell működtetni, hogy a szervezett és szabályos feladat-végrehajtás biztosítva legyen, amelyet az ügyeleti szolgálatok számára meghatározott ellenőrzési kötelekkel, illetve annak működtetésével lehet biztosítani.

A Magyar Honvédségben az alábbi ügyeleti szolgálatok szervezésére van lehetőség:

- vezető ügyeleti szolgálatok:
  - ügyeletes parancsnoki szolgálat;
  - Magyar Honvédség Központi Ügyelet;
  - hadműveleti ügyeleti szolgálat;
  - laktanya-(objektum)-ügyeleti szolgálat.
- a vezető ügyeleti szolgálat alárendeltségében létrehozható ügyeleti szolgálatok:

<sup>26</sup> *A Magyar Honvédség Szolgálati Szabályzata* (2007), 32.

<sup>27</sup> Uo. 42.

<sup>28</sup> Uo. 166.

- kapuügyeleti szolgálat;
- telephelyügyeleti szolgálat;
- tárolóhely-ügyeleti szolgálat;
- műszaki ellenőrző állomás ügyeleti szolgálat;
- egészségügyi ügyeleti szolgálat;
- segélyhelyügyeleti szolgálat;
- épület-(alegység-)ügyeleti szolgálat;
- ügyeletes tűzoltó alegység.

A katonai szervezet parancsnoka a szolgálati szabályzat előírásai, valamint az előjáró parancsok rendelkezésének megfelelően saját intézkedésben határozza meg az alárendeltségében létrehozott és működtetett ügyeleti szolgálatok mennyiség, megnevezését, rendeltetését, létszámát, öltözetét, fegyverzetét, felszerelését, a szervezéséért, vezényléséért felelős alárendelt parancsnokot, a szolgálatba vezénylendő személyek körét, a szolgálat helyét, a különböző ügyeleti szolgálatok összeköttetésének rendjét, valamint a működésükhöz szükséges jeleket, jelzéseket.

Az ügyeleti szolgálatok működtetését szolgálati intézkedésben kell meghatározni, vezénylését parancsban kell rögzíteni.

#### 4.3.2. Készenléti szolgálatok

A készenléti szolgálat rendeltetése a riasztást követően a rendeltetés szerinti működés biztosítása, fegyveres készenléti, őr- vagy ügyeleti szolgálat ellátása, vezetési feltételek biztosítása, készenlét katasztrófaelhárítási, segítségnyújtási, légi kutatási és légi mentési, helyszínelési, illetve megelőzési feladatok ellátására.<sup>29</sup>

Készenléti szolgálatot ott kell szervezni, ahol nem indokolt az állandó ügyeleti szolgálat működtetése, hanem elegendő olyan erőket szervezni, amelyek riasztást követően meghatározott normaidőn belül képesek a számukra meghatározott feladatokat végrehajtani.

A katonai szervezet parancsnoka, hasonlóan az ügyeleti szolgálatoknál már megtanult módon, saját intézkedésben határozza meg a készenléti szolgálatok működési feltételeit, és határozza meg azt a normaidőt, amelyen belül képesnek kell lenni a meghatározott szolgálati feladatokat ellátására.

Készenléti szolgálatoknál megkülönböztetünk fegyveres és fegyver nélkül készenléti szolgálatokat.

#### 4.4. Őrszolgálati alapismeretek

Az őrszolgálat fegyveres szolgálat. Rendeltetése objektumok vagy javak, illetve személyek őrzése és védelme, fogva tartott személyek szökésének megakadályozása.<sup>30</sup>

<sup>29</sup> Uo. 205.

<sup>30</sup> Uo. 208.

Az őrszolgálat ellátásában e szabályzat és az őrszolgálati okmányok előírásaitól semmiféle eltérés nem engedhető meg.<sup>31</sup>

Az őrszolgálat kötött formájú harcfeleladat, ami azt jelenti, hogy az őrszolgálatot ellátó katona szolgálati feladatát éles lőszerrel, fegyverhasználatra való felhatalmazással látja el. Az őrszolgálat békeidőben az egyetlen olyan feladat, ahol az azt végző katona számára a legvégső esetben a fegyverhasználat szolgálati kötelesség. Ennélfogva az előírások ismerete, azok pontos betartása kiemelten fontos, így az alapkiképzés Szabályzatismeret kiképzési ágán belül külön tárgykör foglalkozik vele.

Az őrszolgálat megszervezésére a katonai szervezet parancsnoka a szolgálati szabályzat előírásai, valamint az előjáró parancsok rendelkezésének megfelelően saját intézkedésben határozza meg az őrszolgálat működési feltételeit. Szintén ebben az intézkedésében határozza meg az őrzendő objektumot, az őrség megnevezését, alárendeltségét, erejét, összetételét, fegyverzetét, elhelyezési körletét, a váltások számát, az őrök felállításának időtartamát, a vezénylés rendjét, az eligazítás és váltás időpontját, az esetleges szállítás módját, a tüzelőállások kiépítését, az elhelyezési körlet takarításának és karbantartásának rendjét és más, helyileg szükséges rendszabályokat.

#### 4.4.1. Az őrségek osztályozása

- Rendeltetés és alárendeltség szerint:
  - **belső őrség:** valamely katonai szervezet elhelyezési körletének, valamint a hozzá tartozó létesítményeknek az őrsége az objektumparancsnok alárendeltségében, idetartozik a hajóőrség is;
  - **helyőrségi őrség:** valamely helyőrség területén levő objektumok és javak őrsége a helyőrségparancsnok alárendeltségében;
  - **kiküldött őrség:** valamely elhelyezési körlethez, helyőrséghez területileg nem köthető, távol fekvő objektum őrzését oldja meg az őrséget szervező parancsnok alárendeltségében; az őrség állományát rendszerint az őrzési feladatra kiküldött alegységből vezénylik;
- az őrség ereje és az objektum fontossága szerint:
  - **elsőfokú őrség,** amelynek hét vagy annál több felállítási helye van, vagy különösen fontos objektumot őriz, a felállítási helyek számától függetlenül;
  - **másodfokú őrség,** amelynek négy–hat felállítási helye van;
  - **harmadfokú őrség,** amelynek egy–három felállítási helye van;
- időtartam szerint:
  - **állandó őrség,** amely 24 órás váltással meghatározatlan ideig látja el a feladatát;
  - **ideiglenes őrség,** amely meghatározott ideig (szállítás, táborozás, gyakorlat esetén) teljesít szolgálatot.<sup>32</sup>

<sup>31</sup> Uo. 208.

<sup>32</sup> Uo. 209.

#### 4.4.2. Az őrség és a járőr felszerelése, fegyverzete

Az őrség az évszaknak és az időjárásnak megfelelő gyakorló öltözetet visel, valamint az al egységüknél rendszeresített gépkarabéllyal látja el szolgálatát. Az őrség tagjai az őrségbe vonuláskor tártáskában viszik magukkal a gépkarabélyukhoz rendszeresített összes tárat, abból hármat töltve. Az öröknek a felállítási helyükön egy töltött tárat a gépkarabélyban, a két töltött tárat a tártáskában viszik magukkal. Két töltött tár az őrség elhelyezési körle tében maradjon. Az őrséget szervező parancsnok külön parancsára az őrséget megerősítésül géppuskával, valamint kézigránáttal is el lehet látni. Géppuskánként két töltött hevedert, kézigránátból pedig fejenként 2 darabot kell kiadni.<sup>33</sup>

#### 4.4.3. Az őrség vezénylése, szolgálat előtti és utáni pihenése

Az őrséget parancsban kell vezényelni. A vezénylési parancsban ki kell jelölni a felkészíté sért és ellenőrzésért felelős személyt is. Őrségbe csak egészséges, az őrszolgálat ellátására kiképzett, felkészített és katonai esküt tett katonákat szabad vezényelni. Tilos őrségbe vezé nyelni olyan katonát, aki nem részesült alapkiképzésben, nem hajtotta végre eredményesen az alaplőgyakorlatot, nem ismeri az őrszolgálat ellátásának rá vonatkozó követelményeit, aki ideggyógyászati kezelés alatt áll, vagy a parancsnok tudomása szerint öngyilkosságot kísérelt meg, továbbá azt, aki ellen büntető- vagy fegyelmi eljárás folyik. Egy őrséget leg feljebb 24 órára lehet vezényelni. Két 24 órás őrszolgálat között a katonáknak legalább egy nap pihenőidőt kell biztosítani. Az őrségbe vezényelt személyek részére a szolgálatba lépés előtti éjszakán 8 órai pihenést (alvást) kell biztosítani. Ettől csak harci körülmények, készenléti és egyéb gyakorlatok, csapatszállítások esetén lehet kivételesen eltérni.<sup>34</sup>

#### 4.4.4. Az őrségek felkészítése, útba indítása

Az őrség felkészítésére a szolgálatba lépés előtt 4 órát kell biztosítani, ebből 2 órát az elmé leti és gyakorlati felkészítésre, 2 órát pedig a személyes felkészülésre.

Az őrség tagjai az eligazításra való elindulás előtt fél órával legyenek készen az őrszol gálat ellátására, és lépjenek az örparancsnok alárendeltségébe, vegyék fel a fegyvert és a lő szert. A lőszert központilag biztosított vagy a kijelölt helyiségben tárazzák be. Az őrség töltetlen, fesztelenített és biztosított helyzetben levő gépkarabéllyal vonuljon az eligazításra. A töltött táruk a tártáskában legyenek.<sup>35</sup>

<sup>33</sup> Uo. 216.

<sup>34</sup> Uo. 221.

<sup>35</sup> Uo. 223.



#### 4.4.5. Az őrségek eligazítása

Az őrségeket a laktanya-ügyeletes igazítja el. Az eligazítás során a laktanya-ügyeletes ellenőrzi az őrségek felkészültségét, fegyverzetét, felszerelését, kiadja a régi és az új ismertetőjelet, majd az őrség elvonul a szolgálatban levő őrség leváltására.

#### 4.4.6. Az őrség tagjainak pihenése

Az őrség pihenőidőben (pihenőváltásban) lévő tagjai levetkőzés nélkül, fekve pihenhetnek (alhatnak), a felső gombokat kigombolhatják, sapkájukat, derékszíjukat letehetik.<sup>36</sup>

#### 4.4.7. A felállított ór kötelmei:

- Pontosan ismerje az őrszolgálati okmányokban előírt kötelmeit, éberem őrizze őrhelyét, és önfeláldozóan védje meg;
- fegyvere legyen készen arra, hogy szükség esetén késedelem nélkül használhassa, semmilyen körülmények között nem teheti le, és nem adhatja ki a kezéből még azoknak sem, akiknek alá van rendelve;
- őrpárancsnokának (őrpárancsok-helyettesének) és felvezetőjének, illetve az általuk kísért személyeknek a kivételével senkit se engedjen saját magához, az őrhelyhez és az őrzött létesítményhez;
- tudja kezelni az őrhelyen levő technikai eszközöket és tűzoltó berendezéseket;
- ha az őrhelyen, illetve annak közelében rendellenességet észlel, vagy ha ott rendezavarás fordul elő, hívja ki az őrpárancsnokot.<sup>37</sup>

#### 4.4.8. A felállított ór tevékenysége

A felállított ór csak az őrpárancsnoknak (őrpárancsok-helyettesnek) és saját felvezetőjének van alárendelve. A felállított ór szolgálati tevékenysége közben adott felszólításait mindenki köteles végrehajtani. Az ór a felvezetés előtt az óráján és zsebkendőjén kívül mindent rakjon ki a zsebéből, és adjon át megőrzésre az őrpárancsnoknak; vegye magához a sebkötöző csomagját. Ahol az őrhelyen a dohányzás meg van engedve, dohányzóeszközt is vihet magával. Amikor az új ór elfoglalja őrhelyét, a régi ór jelenlétében személyesen győződjön meg mindazoknak a teljességéről és hibátlanságáról. A felállított ór a gépkarabélyát „Szíjra!” vagy „Tüzeléshez kész!” helyzetben tartsa. Az olyan helyen felállított ór, ahol élénk gyalogos- és járműközlekedés folyik, gépkarabélyát „Szíjra!” helyzetben tartsa. Tűzoltáskor vagy elemi csapás elhárításakor az ór a gépkarabélyát vegye „Hátra!” helyzetbe. A felállított őrnél lévő egy töltött tár a gépkarabélyban legyen. A gépkarabély úgy legyen megtöltve, hogy a csőbe töltény ne kerüljön, a zár fesztelenített és biztosított állapotban legyen. Őrtoronyban

<sup>36</sup> Uo. 232.

<sup>37</sup> Uo. 239.

az őr a gázárcát előkészített (összeszerelt) helyzetben leheteti. A felállított őr számára tilos minden eltérés az őrszolgálati okmányokban előírtaktól és minden olyan tevékenység, amely a szolgálat ellátásától elvonja a figyelmét. A felállított őr – a váltáskor és az ellenőrzéskor történő jelentéstétel kivételével – tiszteletadást nem teljesít. Az őrtoronyban felállított őr az őrszéken ülhet, vagy mellette állhat. A fegyverét úgy tartsa magánál, hogy szükség esetén késedelem nélkül használni tudja. A felállított őr jó látási viszonyok között az őrparancsnok, a felvezető és az általuk kísért személyek, valamint a járőrparancsnok kivételével mindenkit, aki az őrhelyhez vagy a jelzőtáblákkal megjelölt tilos terület határához közeledik, 15–20 méterre magától, illetve az őrszolgálati okmányokban előírt távolságon „Állj!” felszólítással állítson meg. Ha a felszólított személy (személyek) az utasításnak eleget tett (tettek), „Vissza!” vagy „Térjen (térjenek) ki jobbra (balra)!” felszólítással küldje el (öket) az őrzött területtől. Ha a közeledő magatartása arra okot szolgáltatott (súlyos szabálysértés vagy bűncselekmény gyanúja esetén), az őrparancsnok kiérkezéséig tartóztassa fel. Rossz látási viszonyok között a felállított őr „Állj! Ki vagy!” felszólítással 15–20 méterre magától, illetve az őrszolgálati okmányokban meghatározott távolságon mindenkit állítson meg, aki őrhelyéhez közeledik. Ha a felszólításra az „Őrparancsnok!” (felvezető, váltás, ellenőrző előjáró, járőr) választ kapja, akkor a következő utasítást adja: „Őrparancsnok (felvezető, járőrparancsnok) előre, a többiek maradjanak helyben!” Az előreszólított személyt 6–8 lépésre engedje magához, majd „Állj!” felszólítással állítsa meg. Ha a felismeréshez szükséges, világíttassa meg a megállított személy arcát, vagy kérje az őrparancsnok által megállapított ismertetőjelet (ha van ilyen). Miután az őr az őrparancsnokot (felvezetőt, járőrparancsnokot) felismerte, vezényeljen: „Váltás (ellenőrző előjáró), az őrparancsnok (felvezető) vonaláig előre!” Az őr a felszólításokat a felszólítottak számára jól hallhatóan és határozottan tegye meg. A felállított őr az ellenőrző személynek teygen jelentést a szolgálatával kapcsolatosan. Ha rossz látási viszonyok között a felállított őrhöz nem az őrparancsnok (felvezető, járőrparancsnok) közeledik, a közeledőt állítsa meg, hívja ki az őrparancsnokot, és annak kiérkezéséig tartóztassa fel. A feltartóztatott személyt az őr olyan távolságra tartsa magától, hogy rá nézve az már veszélytelen legyen, de ugyanakkor még meg tudja akadályozni az elmenekülését. Ha az őrhelyen tűz keletkezik, az őr azonnal jelentse az őrparancsnoknak, és fogjon hozzá a tűzoltáshoz. Ha a felállított őr egészségi vagy más okok miatt nem képes az őrszolgálatot folytatni, a megállapított jellel hívja ki az őrparancsnokot.<sup>38</sup>

#### 4.4.9. A katonák fegyverhasználata

A fegyverhasználat a fegyver személy elleni alkalmazását jelenti. Személyre szándékosan leadott lövés akkor is fegyverhasználatnak minősül, ha az nem okozott sérülést. Nem minősül fegyverhasználatnak az állatra vagy tárgyra leadott, illetőleg a figyelmeztető lövés és a nem szándékosan leadott lövés. A figyelmeztető lövést olyan irányba kell leadni, hogy az személyt ne veszélyeztessen, és lehetőleg anyagi kárt ne okozzon.

A fegyverhasználatot megelőző felszólítást és figyelmeztetést érthetően, hangosan és határozottan kell megtenni. Fegyverhasználat során a lövést lehetőleg lábra, ha pedig a fegyverhasználattal érintett személy kezében támadásra távolról is felhasználható eszköz

<sup>38</sup> Uo. 238–240.

van, a kézre kell irányítani. Fegyverhasználat esetén a helyszínt biztosítani kell. Ha a fegyverhasználat törvényes feltételei nem állnak fenn, pusztán kényszerítés céljából a katona fegyverhasználatot nem helyezhet kilátásba.<sup>39</sup>

#### 4.4.10. A felállított őr fegyverhasználat

Az őrszolgálatban lévő katona az őrség elhelyezési körletében az őrparancsnok, járőrben a járőrparancsnok parancsára, felállítási helyén pedig saját elhatározásából használhat fegyvert.

A felállított őr a fegyverhasználatot megelőzően:

- erélyes „Állj!” kiáltással (rossz látási viszonyok között: „Állj, ki vagy!”) állítsa meg a közeledő, illetve az objektumba behatolni vagy onnan menekülni szándékozó, illetve a támadó személyt;
- ha ez eredménytelen marad, az „Állj, vagy lövök!” figyelmeztetést adja, egyidejűleg töltse csőre a fegyverét;
- ennek eredménytelensége esetén adjon figyelmeztető lövést;
- ha a figyelmeztető lövés sem jár eredménnyel, használja fegyverét.<sup>40</sup>

---

<sup>39</sup> Uo. 322.

<sup>40</sup> Uo. 322.

## **5. Munka-, tűz-, baleset- és környezetvédelmi ismeretek**

*Tamás Gergő*

### **Előszó**

A tananyag célja megismertetni a katonákkal az alapvető munka-, tűz- és környezetvédelmi rendszabályokat, jogaikat és kötelességeiket. A tananyag elsajátítását követően legyenek képesek a katonák a szolgálat teljesítése során végzendő feladataik biztonságos ellátására, saját és társaik testi épségének, valamint környezetük megóvására, a balesetek, egészségkárosodások, környezetszennyezések, tüzesetek megelőzésére. Legyenek képesek az alapvető munka-, tűz- és környezetvédelmi rendszabályokat a gyakorlatban is alkalmazni.

### **5.1. Munkavédelem**

A munkavédelem törvényi háttere szerteágazó. Jelen fejezetben a minimálisan szükséges és elégséges ismeretek bemutatása a cél a katonai alapkiképzésre vonatkozóan. Az alapvető törvényi keretet a munkavédelemről szóló a 1993. évi XCIII. törvény (a továbbiakban: Mvt.) valamint a végrehajtásáról szóló 5/1993. (XII. 26.) MüM rendelet határozza meg.

A munkavédelem fogalma az Mvt. szerint: „A szervezett munkavégzésre vonatkozó munkabiztonsági és munkaegészségügyi követelmények, továbbá e törvény céljának megvalósítására szolgáló törvénykezési, szervezési, intézményi előírások rendszere, valamint mindezek végrehajtása. A munkaegészségügy a munkahigiéné és a foglalkozásegészségügy szakterületeit foglalja magában.”<sup>1</sup>

Jelen fejezet célja mindkét szakterület bemutatása a szükséges mértékig a kiképzendő állomány részére.

#### **5.1.1. A munkavédelem általános feladatai a Magyar Honvédségben**

A Magyar Honvédségre vonatkozó alapvető munkavédelmi előírásokat a Magyar Honvédségre, illetve a katonai nemzetbiztonsági szolgálatokra vonatkozó eltérő munkavédelmi követelményekről, eljárási szabályokról szóló 1/2009. (I. 30.) HM rendelet tartalmazza (a továbbiakban: HMr.).

A HMr. egyértelműen meghatározza annak hatályát, valamint az alapfogalmakat.<sup>2</sup>

<sup>1</sup> Mvt. 1. § (1) bekezdés.

<sup>2</sup> HMr. 1–2. §.

Jelen fejezetben speciálisan a Magyar Honvédségre vonatkozó munkavédelmi rendszabályok megismertetése a cél.

A Magyar Honvédség az egyszemélyű vezetés elve alapján működik. Ennek megfelelően az egészséget nem veszélyeztető és biztonságos munkavégzés követelményeinek megvalósításáért alapvetően az állományilletékes parancsnok a felelős.<sup>3</sup>

### 5.1.2. A katonákra érvényes munkavédelmi magatartási előírások

Az alapvető személyi feltételeket az Mvt. 49. §-a tartalmazza, amely egyértelműen kimondja az alábbiakat: „A munkavállaló csak olyan munkára és akkor alkalmazható, ha annak ellátásához megfelelő élettani adottságokkal rendelkezik, foglalkoztatása az egészségét, testi épségét, illetve a fiatalok egészséges fejlődését károsan nem befolyásolja, foglalkoztatása nem jelent veszélyt a munkavállaló reprodukciós képességére, magzatára, mások egészségét, testi épségét nem veszélyezteti és a munkára – külön jogszabályokban meghatározottak szerint – alkalmasnak bizonyult.”<sup>4</sup> Ezért szükséges feltétele az alapkiképzés megkezdésének az eredményes orvosi és fizikai alkalmassági vizsgálat.

A munkavédelmi ismeretek megszerzése, valamint a biztonságos feladat-végrehajtás érdekében az állomány köteles részt venni a munkavédelmi oktatásokon.<sup>5</sup> Az általános munkavédelmi oktatást alapvetően évente hajtják végre, de speciális esetekben<sup>6</sup> a feladat-végrehajtást megelőzően is munkavédelmi oktatásra kerül sor (például lövészeteket, gyakorlatokat megelőzően).

Az alapvető munkavédelmi magatartásokat az Mvt. 60. §-a tartalmazza.

Továbbá a személyi állomány köteles a rá vonatkozó mértékben megismerni az adott katonai szervezet szervezeti munkavédelmi szabályzatát. Minden katonai szervezet rendelkezik szervezeti munkavédelmi szabályzattal (a továbbiakban: SzMvSz), amely részletesen tartalmazza a helyi munkavédelmi szabályokat, eljárási rendeket.

### 5.1.3. Felkészítés és kiképzés, illetve más jellegű tevékenységek során betartandó munkavédelmi rendszabályok

A kiképzendő állomány alapvetően parancsra tevékenykedik. A kiképzés során a foglalkozásvezetők parancsaitól, az általuk oktatott technikáktól, technológiáktól, módszerektől eltérni szigorúan tilos.

A szolgálati helyiségeket, irodákat, elhelyezési körleteket, létesítményeket csak a rendeltetésüknek és kialakításuknak megfelelő célra lehet használni. A helyiségekben tűz- és robbanásveszélyes anyagokat még ideiglenesen sem szabad tárolni. A használati tárgyakat, eszközöket úgy kell elhelyezni és rögzíteni, hogy az megfeleljen a rendeltetészerű használatnak, a munkavédelmi előírásoknak. A munkahelyeket úgy kell berendezni, hogy a közlekedés biztonságos legyen. Ajtót, ablakot eltorlaszolni nem szabad. A villamos

<sup>3</sup> HMr. 3. §.

<sup>4</sup> Mvt. 49. § (1) bekezdés.

<sup>5</sup> HMr. 26. §.

<sup>6</sup> Uo. (2) bekezdés.

berendezéseken a biztonságot csökkentő módosításokat végrehajtani, védelmi berendezést kiiktatni, átkötni tilos.

A lövészeteken betartandó részletes munkavédelmi rendszabályokat az *Egységes lövészeteki szakutasítás* 2010 (a továbbiakban: ELSZ) 2. számú melléklete tartalmazza.

Lövészetek megkezdése előtt eseti munkavédelmi oktatásban kell részesíteni az állományt.

„A lögyakorlatot végrehajtó állományt ki kell oktatni:

- a fegyverzettechnikai és haditechnikai eszközök biztonságos kezeléséből;
- a végrehajtandó lögyakorlatra vonatkozó biztonsági rendszabályokról;
- a lőtér használatával kapcsolatos biztonsági rendszabályokról;
- a feladat végrehajtásából adódó veszélyforrásokról, kockázatokról;
- a veszélyek elhárításának módjairól, lehetőségeiről;
- a biztonságos végrehajtásához szükséges egységes jelek, jelzések, beleértve a hang-, fény- és egyéb jelzések ismeretéből;
- a védőeszközök megfelelő használatáról.”<sup>7</sup>

#### 5.1.4. Munkavédelmi jogok és kötelezettségek

A katonákat megilletik az Mvt.-ben meghatározott jogok. Így jogosultak megkövetelni „az egészséget nem veszélyeztető és biztonságos munkavégzés feltételeit, a veszélyes tevékenységhez a munkavédelemre vonatkozó szabályokban előírt védőintézkedések megvalósítását; az egészséget nem veszélyeztető és biztonságos munkavégzéshez szükséges ismeretek rendelkezésükre bocsátását, a betanuláshoz való lehetőség biztosítását; a munkavégzéshez munkavédelmi szempontból szükséges felszerelések, munka- és védőeszközök, az előírt védőítal, valamint tisztálkodószerek és tisztálkodási lehetőség biztosítását”.<sup>8</sup>

„A munkavállaló csak a biztonságos munkavégzésre alkalmas állapotban, a munkavédelemre vonatkozó szabályok, utasítások megtartásával, a munkavédelmi oktatásnak megfelelően végezhet munkát. A munkavállaló köteles munkatársaival együttműködni, és munkáját úgy végezni, hogy ez saját vagy más egészségét és testi épségét ne veszélyeztesse.”<sup>9</sup>

„Köteles a rendelkezésére bocsátott munkaeszköz biztonságos állapotáról a tőle elvárható módon meggyőződni, azt rendeltetésének megfelelően és a munkáltató utasítása szerint használni, a számára meghatározott karbantartási feladatokat elvégezni. Köteles az egyéni védőeszközt rendeltetésének megfelelően használni és a tőle elvárható tisztításáról gondoskodni. Köteles a munkaterületén a fegyelmet, a rendet és a tisztaságot megtartani. Köteles a munkája biztonságos elvégzéséhez szükséges ismereteket elsajátítani, és azokat a munkavégzés során alkalmazni. Köteles a veszélyt jelentő rendellenességről, üzemzavarról a parancsnokát, munkahelyi vezetőjét azonnal tájékoztatni, a rendellenességet, üzemzavart tőle elvárhatóan megszüntetni, vagy erre intézkedést kérni a parancsnokától, munkahelyi vezetőjétől. Köteles a balesetet, sérülést, rosszulletet azonnal jelenteni.”<sup>10</sup>

<sup>7</sup> *Egységes lövészeteki szakutasítás* (2010), 697.

<sup>8</sup> Mvt. 61. §.

<sup>9</sup> Uo. 60. § (1) bekezdés.

<sup>10</sup> Uo. (1) bekezdés a), b), d), e), g), h) pontok.

„A munkavállaló önkényesen nem kapcsolhatja ki, nem távolíthatja el és nem alakíthatja át a biztonsági berendezéseket.”<sup>11</sup>

### 5.1.5. Sporttevékenységek biztonsági előírásai

A sportbalesetek elkerülése érdekében a sportfoglalkozások résztvevői kötelesek a sportolásra alkalmas sportfelszerelésben megjelenni, amellyel sem maguk, sem mások testi épségét nem veszélyeztetik (az ékszerek viselete, a karóra, a lógó fülbevaló, a hosszú köröm, az össze nem kötött hosszú haj baleset forrása lehet). Sportfoglalkozások és a sportolás megkezdése előtt a balesetveszély megelőzése érdekében kötelező a bemelegítő gyakorlatok végzése. A sporttevékenység végzésekor kiemelt figyelmet kell fordítani a sportolók testi épségére. Sporteszköz használata előtt meg kell győződni annak állapotáról. Hibás sporteszközt használni tilos!

A sportfoglalkozások biztonságos végrehajtásáért a foglalkozásvezető a felelős. A foglalkozásvezetők parancsaitól eltérni szigorúan tilos.

### 5.1.6. Kézi anyagmozgatás szabályai

Anyagot mozgatni, szállítani csak a szállítandó anyag tulajdonságainak, alakjának, formájának megfelelő, arra alkalmas eszközzel szabad úgy, hogy az senkit ne veszélyeztessen. A feladatvégzés minden szakaszában a biztonsági előírások betarthatók legyenek, a szállítóeszközön a terhet a rakfelületen úgy kell elhelyezni, hogy az mozgatás közben elbillenés, leesés vagy lecsúszás, elszóródás, elfolyás ellen biztosítva legyen. Az anyagok hajítással, emeletről dobással történő továbbítása tilos (darabos anyag).

Alkalmoszerű anyagmozgatási tevékenység előtt a végrehajtó állományt ki kell oktatni a feladat biztonságos végrehajtásáról, részükre az előírt egyéni védőeszközt (a továbbiakban: EVE) kell biztosítani.

#### *Kézi anyagmozgatás alapvető előírásai*<sup>12</sup>

Kézi anyagmozgatás előtt mindig be kell melegíteni az izmokat. Az útvonalat be kell járni. A lerakás helyét a szállított anyag tulajdonságainak megfelelően kell kialakítani. A szállítás megkezdése előtt mindig próbaemelést kell végrehajtani, hogy biztosan képesek leszünk-e az adott tárgyat elvinni a meghatározott helyre.

<sup>11</sup> Uo. (2) bekezdés.

<sup>12</sup> 126/2011. (XI. 25.) HM utasítás a munkavédelmi tevékenység rendjéről 2. melléklet; 25/1998. (XII. 27.) EüM rendelet az elsősorban hátsérülések kockázatával járó kézi tehermozgatás minimális egészségi és biztonsági követelményeiről.

### *Csoportos kézi anyagmozgatás esetén*

Csoportosan férfiak maximum 200 kg súlyú terhet szállíthatnak négy fős kézi anyagmozgató csoportban. Nők maximum 40 kg-ot vihetnek ketten. Csoportos kézi anyagmozgatás során mindig ki kell jelölni egy vezetőt. Tehát férfiaknál öt fős, nőknél három fős a kézi anyagmozgató csoport. A vezényszavakat előre meg kell beszélni. A szállított terhet egyszerre kell emelni, letenni, ledobni tilos. A kézi anyagmozgató csoport megalakításakor törekedni kell, hogy annak tagjai lehetőség szerint azonos testalkatúak és erőnlétűek legyenek.

Nők sík talajon, kézben 20 kg-ot, ketten 40 kg-ot emelhetnek és vihetnek, legfeljebb 60 m távolságra. Férfiak legfeljebb 50 kg-ot emelhetnek és vihetnek. A szállítási távolság 50 kg-ig sík terepen 90 m, 10%-os emelkedés mellett 30 m. Az 50 kg-nál kisebb tömegű terhek arányosan nagyobb távolságra szállíthatók. Lépcsőn legfeljebb 3 m magasságig 50 kg-os tömegű teher szállítható. Ennél magasabb szintre férfiak sem vihetnek kéziszerszámokon kívül más terhet. A 200 kg és ennél nagyobb osztatlan tömegű terhek emelését, szállítását, rakodását megfelelő szállító-, illetve rakodóeszközzel kell végezni.

### **5.1.7. Egyéni védőeszközökre vonatkozó előírások, használati szabályok**

„EVE minden olyan új készülék, felszerelés, berendezés, eszköz, amelynek az a rendelkezése, hogy egy személy viselje vagy használja az egészségét, valamint a biztonságát fenyegető egy vagy több kockázat elleni védekezés céljából.”<sup>13</sup>

„Katonai védőeszköz: kizárólag, illetve elsődlegesen katonai célra kifejlesztett, gyártott, hazai, illetve külföldi forrásból beszerzett és külön eljárással rendszeresített, a veszélyforrás kiküszöbölésére vagy annak károsító hatása csökkentésére szolgáló, a személyi állomány szolgálati, kiképzési feladatainak ellátásához használt, alkalmazott egyéni vagy kollektív védő funkciójú felszerelés, hadfelszerelési anyag, tárgy, eszköz (a honvédségi tűzoltó alegységek védőfelszerelésének a kivételével).”<sup>14</sup>

EVE-t kell biztosítani a személyi állomány részére minden olyan esetben, amikor az egészséget nem veszélyeztető és biztonságos munkavégzés műszaki, szervezési intézkedésekkel nem valósítható meg (például lövészeteken a hallásvédő eszköz). EVE helyett pénzbeli vagy egyéb megváltás nem adható. Az EVE-t személyi használatra kell kiadni, kihordási idejük nincs, védelmi képességük elvesztése esetén azonnal cserélni kell. Az EVE-k biztosításáért az alegységek ellátó altisztjei, valamint a közvetlen munkahelyi vezetők a felelősek. Ha a dolgozót (munkavégzésre vezényelt, különleges feladat esetén stb.) olyan munkakörben kell foglalkoztatni, amelyhez nem rendelkezik EVE-vel, úgy azt részére biztosítani kell a feladat befejezéséig. Ha bármilyen tevékenységnél a munkahelyi vezető úgy ítéli meg, hogy EVE nélkül a munkavállaló megsérülhet, EVE pedig nem áll rendelkezésre, a munkavégzést köteles leállítani vagy el sem kezdeni.

Ahol az EVE használata előírt, ott annak használata kötelező. Az érintett dolgozók a védőfelszerelésüket rendeltetésüknek megfelelően kötelesek munkavégzés közben

<sup>13</sup> 18/2008. (XII. 3.) SZMM rendelet az egyéni védőeszközök követelményeiről és megfelelőségének tanúsításáról. 2 § (1) bekezdés.

<sup>14</sup> HMr. 2 § k) pont.



használni, ellenkező esetben a dolgozót a munkavégzéstől el kell tiltani. Ha a dolgozó a részére kiadott védőfelszerelést szándékosan megrongálja, a teljes kárt köteles megtéríteni.

A munkahelyi vezetők, parancsnokok szűrőpróbaszerűen ellenőrizhetik az EVE-k helyes használatát, az EVE-t nem vagy nem rendeltetésszerűen használók ellen fegyelmi eljárást kezdeményeznek, közvetlen életveszély esetén felfüggesztethetik a munkavégzést.

A munkavállaló köteles a számára kiadott EVE rendeltetésszerű használatát, karbantartásának módját elsajátítani. Minden munkakezdés előtt le kell ellenőrizni az EVE használhatóságát, védelmi képességét.

### 5.1.8. Gépek, berendezések, létesítmények használati szabályai

A gépek, berendezések üzemeltetésénél a helyszín jellegéből adódó munkavédelmi előírásokat be kell tartani. Figyelembe kell venni az egyes gépek, anyagok veszélyességi fokát, egymásra való hatásait. Biztosítani kell a berendezések balesetmentes kezelhetőségének feltételeit, különösen a műhelyekben való mozgás, közlekedés lehetőségének biztosítását. Kerülni kell a zsúfoltságot.

A helységben használt berendezések használati utasítását és a berendezés felülvizsgálatáról szóló jegyzőkönyvet a felhasználás helyén kell tárolni.

Minden munkakezdés előtt meg kell győződni a munkaeszköz biztonságos állapotáról. Rendellenesség észlelése esetén – ha a hiba elhárítására nem jogosult – a munkát megkezdeni nem szabad.

A létesítményekre, gépekre, berendezésekre vonatkozó speciális munkavédelmi előírásokról, külön eseti munkavédelmi oktatás keretében kell tájékoztatni az állományt.

### 5.1.9. Tevékenység rendje baleset esetén

Minden előírás és óvintézkedés ellenére előfordulhatnak balesetek.<sup>15</sup> Baleset észlelése esetén a legfontosabb, hogy a sérült személy elsősegélyben részesüljön, illetve szükség esetén intézkedni kell a mentésére és az orvosi ellátására. Amennyiben a bejelentés idején még fennáll a veszélyeztetés, annak megszüntetésére is intézkedni kell.

A munkavállaló a szervezett munkavégzés során vagy azzal összefüggésben észlelt baleseti veszélyt jelentő rendellenességet,<sup>16</sup> valamint az elszenvedett balesetét köteles jelenteni a munkahelyi vezetőnek. A bejelentési kötelezettség a balesetet észlelő más munkavállalóra is kiterjed. (Tanúk.) Honvédelmi baleset,<sup>17</sup> honvédelmi úti baleset<sup>18</sup> esetén azonnal, de legkésőbb a baleset bekövetkezését követő 24 órán belül kell megtenni a bejelentést.

A munkavállalót otthonában, szabadidejében ért balesete esetén – legkésőbb az orvosi ellátás igénybevételét követő munkanapon – be kell jelenteni a honvédelmi szervezet egészségügyi szolgálata részére.

<sup>15</sup> Mvt. 87. § 1/A.

<sup>16</sup> 13/2011. (X. 20.) HM rendelet a honvédelmi ágazatban bekövetkezett baleseti veszélyt jelentő rendellenességek és a balesetek bejelentéséről, kivizsgálásáról és nyilvántartásáról, (a továbbiakban: 13/2011. HMr.) 2. § 1. pont

<sup>17</sup> Uo. 2. § 5. pont.

<sup>18</sup> Uo. 2. § 6. pont.

Ha a munkavállaló a bejelentési kötelezettségének nem tesz eleget, a munkahelyi vezetőjének fegyelmi felelősségre vonást kell kezdeményeznie ellene.<sup>19</sup>

Azt a balesetet, amelynek bekövetkezésétől számítva 3 év eltelt, nem köteles az állományilletékes parancsnok kivizsgálni.<sup>20</sup>

Súlyos honvédelmi baleset<sup>21</sup> gyanúja esetén a baleseti helyszínt biztosítani kell az esemény pontos kivizsgálása érdekében.

## 5.2. Tűzvédelmi ismeretek

A tűzvédelem törvényi háttere szerteágazó. Jelen fejezetben a minimálisan szükséges és elégséges ismeretek bemutatása a cél a katonai alapkiképzésre vonatkozóan. Az alapvető törvényi keretet a tűz elleni védekezésről, a műszaki mentésről és a tűzoltóságról szóló 1996. évi XXXI. törvény (a továbbiakban: Tvt.) határozza meg a témakörben.

### 5.2.1. A tűzvédelem általános feladatai a Magyar Honvédségben

A tűz elleni védekezés – más néven tűzvédelem<sup>22</sup> – békében és háborúban egyaránt fontos feladat. A Magyar Honvédségnél a tűzvédelem általános feladata a tűzkárok megelőzése és a tüzek eloltása, a keletkezési körülmények vizsgálata. E feladatok köréből számunkra a legfontosabb a tüzek megelőzésére irányuló tevékenység, amely olyan előírások, szabályok létrehozását és alkalmazását jelenti, amelyek a tüzek keletkezését megakadályozzák. A Magyar Honvédségre vonatkozó eltérő szabályokat a tűzvédelem és a műszaki mentés honvédelmi ágazatra vonatkozó különös szabályairól szóló 18/2008. (VIII. 6.) HM rendelet (a továbbiakban: HM tvr.) tartalmazza.

A katonák számára az elhelyezési körlettel és munkahelyekkel, a rendszeresített technikai eszközök, anyagok használatával, az egyes katonai tevékenységekkel kapcsolatos alapvető tűzvédelmi szabályok – a tüzek megelőzésének, a keletkezett tüzek oltásának – ismerete szükséges. Az előírások megismerése, tudatos alkalmazása minden katona számára kötelező.

### 5.2.2. A katonákra érvényes tűzvédelmi magatartási előírások

A katona ismerje és tartsa meg a rá vonatkozó mértékig az érvényben levő tűzvédelmi előírásokat.

A helyiségben a berendezési tárgyakat, anyagokat oly módon kell elhelyezni, hogy a gyalogos közlekedéshez elegendő szélességű hely maradjon, hogy a mozgás és a közlekedés mindig biztosítva legyen. Az ajtók teljes szélességben nyithatók legyenek.

<sup>19</sup> Uo. 7. § (2) bekezdés.

<sup>20</sup> Uo. 12. §.

<sup>21</sup> Uo. 2. § 11.

<sup>22</sup> Tvt. 4. § b) pont.

Elektromos főzőlap, kávéfőző stb. csak nem éghető anyagú alátétén, éghető anyagtól legalább 30 cm távolságban működtethető.

A munkaidő befejezésekor az ott dolgozók kötelesek meggyőződni arról, hogy a munkahelyre vonatkozó tűzvédelmi szabályok előírásainak megfelelően hagyják-e hátra a helyiséget. Az elektromos berendezéseket a munka befejeztével áramtalanítani kell, a helyiség kulcsát a kijelölt helyen le kell adni.

Nyílt lángot használni csak az arra kijelölt helyen szabad.

Amennyiben a katona tüzet észlel, haladéktalanul jelentse azt elöljárójának.<sup>23</sup>

A tűzoltásban mindenki köteles a tőle elvárható módon közreműködni.<sup>24</sup>

A tűzoltókészüléket, kézi tűzoltóeszközt a készenléti helyén kell tárolni, azokhoz a hozzáfutást akadályozni nem szabad. A készülékeket, eszközt helyéről csak tűz esetén szabad elvinni.

A tüzelőberendezések kezelését csak kijelölt, a feladatra felkészített katonák végezhetik. Különös gondot kell fordítani az olajkályhák üzemeltetésére. Fűtőolajat csak a körlet olyan helyiségeiben szabad tárolni, ahol tüzelőberendezést nem üzemeltetnek. A fűtőberendezés 1 méteres körzetén belül éghető anyagot tárolni még átmenetileg sem szabad. Kályhán, füstcsöveken ruhaneműt és egyéb gyúlékony anyagot szárítani tilos!

### 5.2.3. Tűzveszélyességi szabályok a katonai szolgálat teljesítése során

Az Országos tűzvédelmi szabályzatról szóló 54/2014. (XII. 5.) BM rendelet (a továbbiakban: OTSZ) szerinti az anyagok tűzveszélyességi osztálya és az épületek, létesítmények kockázati besorolása határozza meg a tűzvédelmi szabályokat.<sup>25</sup>

Az anyagoknak három tűzveszélyességi osztálya van. A legveszélyesebb a robbanásveszélyes osztály,<sup>26</sup> ilyen anyagok például a Magyar Honvédségben a robbanóanyagok, lőszer, pirotechnikai anyagok. Az ilyen anyagok felhasználása során kiemelt figyelmet kell fordítani a nyílt láng használatára, szikraképződéssel járó tevékenységekre, illetve bármilyen olyan tevékenységre, amely tüzet okozhat. A tűzveszélyes osztályba<sup>27</sup> tartoznak az oxigénpalackok és a szilárd éghető anyagok (például papír, fa, ruhaneműk stb.). A nem tűzveszélyes<sup>28</sup> osztályba a nem éghető anyagok tartoznak.

Az épületek, létesítmények négy csoportba oszthatók.<sup>29</sup> A nagyon alacsony kockázati osztályba tartoznak például az irodák, oktatási intézmények 10 évnél idősebbek részére. Alacsony kockázati osztályba tartoznak például alapesetben a gépjárműjavító műhelyek és ruházati raktárak. Közepes kockázati osztályba tartoznak azok a lőszer- és robbanóanyag-raktárak, amelyekben 300 kg-ot meg nem haladó robbanásveszélyes anyagot tárolnak. Magas kockázati osztályba tartoznak azok a lőszer- és robbanóanyag-raktárak, amelyek 300 kg-ot meghaladó robbanásveszélyes anyagot raktároznak.

<sup>23</sup> HM tvr. 3. § (1) bekezdés.

<sup>24</sup> Tvt. 6. § (1) bekezdés.

<sup>25</sup> OTSZ 8. §.

<sup>26</sup> Uo. 9. § (1) bekezdés.

<sup>27</sup> Uo. 9. § (2) bekezdés.

<sup>28</sup> Uo. 9. § (3) bekezdés.

<sup>29</sup> Uo. 12. § (5) bekezdés.

Az előző fejezetben tárgyalt magatartási szabályokon felül az adott létesítményre, tevékenységre vonatkozó speciális tűzvédelmi előírásokat az adott katonai szervezet tűzvédelmi szabályzata tartalmazza, illetve figyelmeztető táblák jelzik a korlátozásokat, előírásokat.

#### **5.2.4. Felkészítés és kiképzés, illetve más jellegű tevékenységek során betartandó megelőző tűzvédelmi rendszabályok**

A lövészetekre, lőterekre, gyakorlóterekre vonatkozó általános tűzvédelmi előírásokat az ELSZ tartalmazza, a részletes tűzvédelmi előírásokat az adott lőtér tűzvédelmi szabályzata.

Gyakorlótereken, lőtereken, erdőben, cserjésben és a hozzájuk tartozó területen nyílt lángot használni, égő dohányneműt vagy gyufát eldobni nem szabad. A katona gyakorlatok alkalmával nyomjelző lövedéket, jelzőrakétákat, köd- és füstgyertyákat erdőben, lakott területen, lábon álló vagy learatott termény, takarmány, szérűskert közelében csak előljárója engedélyével használhat. A gyakorlaton a fel nem használt lőszert, jelzőrakétát, tüzet vagy robbanást előidéző egyéb anyagot eldobni, elhagyni tilos.

Sátorokban történő elhelyezés esetén az ott elhelyezett személyi állományból kijelölt, ügyeletes fűtő kezelheti a tábori kályhát. A katonák ügyeljenek arra, hogy a kályha 1 méteres körzetében éghető anyagok (ruházatot, felszerelést) ne helyezzenek el. Sátorban és jármű munkaterében villamos világító eszköz hiányában csak rendszeresített viharlámpa használható. Nem villamos világító eszközt csak felügyelet mellett szabad használni. Feltöltését, utántöltését csak sátron, jármű munkaterén kívül lehet elvégezni. Sátorban, jármű munkaterében bármely nyílt lángú világító eszköz (gyertya, mécses stb.), illetve meghibásodott, hiányosan felszerelt szükségvilágító eszköz használata tilos!

Tevékenység rendje tűz esetén:

- riasztás;
- tűzjelzés;
- közvetlen életveszély, robbanásveszély elhárítása;
- sérült személyek mentése;
- közművek elzárása;
- tűzoltás;
- mentés, kiürítés;
- helyszín biztosítása.

Az előbbi feladatok sorrendje a végrehajtás elvi sorrendje is, azonban amennyiben a helyszínen több személy tartózkodik, a feladatokat meg kell osztani, és azokat egy időben végrehajtani, a tűz mielőbbi eloltása, a személyi állomány és anyagi javak védelme érdekében.

A felsorolt feladatokban köteles mindenki képességeinek megfelelően, külön felszólítás nélkül részt venni, azokban segítséget nyújtani.

Kiérkezése után a tűzoltóság veszi át a tűzoltás irányítását. A tűzoltásvezető<sup>30</sup> a rangidős parancsnokon keresztül utasításokat adhat az állománynak. Ezeket köteles mindenki

<sup>30</sup> Tvt. 7. § (1) bekezdés.

végrehajtani, végrehajtani. A rangidős a helyszínen tartózkodó állomány képességeit figyelembe véve ossza el a feladatokat.

A tűzoltás, mentés, kiürítés során elsődleges szempont a személyi állomány testi épsége. Mivel nem állnak rendelkezésre védőeszközök (légzésvédő eszköz – a gázálcartoc a rendszeresített szűrőbetéttel tilos használni tűzoltáshoz –, védőruházat), az állomány csak kezdődő tüzek oltását tudja végrehajtani. Amennyiben a tűz nagy kiterjedésű, és az oltás, mentés nem hajtható végre biztonságosan, a területet ki kell üríteni.

A tűz észlelésekor a közelben tartózkodókat haladéktalanul riasztani kell. A riasztást hangos „Tűz van!” kiáltással kell végrehajtani (vagy a tűzjelző jelzésadójával, amennyiben az épületben van tűzjelző). Aki riasztást hall, az azt köteles továbbadni.

Aki a Magyar Honvédség létesítményében vagy annak közvetlen közelében tüzet észlel, köteles azt haladéktalanul jelenteni a tűzoltóságnak, valamint a létesítmény vezető szolgálatának is jelenteni kell.

A jelentésnek tartalmaznia kell:

- a tűz keletkezésének pontos helyét, idejét, terjedési irányát;
- emberélet van-e veszélyben;
- a tűz keletkezésére, jellegére való információkat (amennyiben van);
- a lehetséges veszélyforrásokról való tájékoztatás (mérgezés, sugárzás, robbanás, omlás veszélye, füstképződés, szikraképződés, erős szél stb.);
- az eddig tett intézkedéseket;
- a bejelentő nevét, elérhetőségét, rendfokozatát, alegységét, beosztását.

Amennyiben a tűz miatt robbanásveszély, életveszély alakulhat ki (gázpalack, robbanóanyag, lőszer stb. van a közelben, mérgező anyagok kiszabadulásának veszélye fenyeget), a veszély forrását haladéktalanul el kell távolítani a tűz környezetéből, a veszélyhelyzetet meg kell szüntetni. Amennyiben a veszélyhelyzet nem szüntethető meg, vagy a végrehajtása életveszélyessé válik, a veszélyeztetett területet haladéktalanul ki kell üríteni, illetve ki kell üríttetni.

A saját képességeket és a tűz terjedelmét figyelembe véve, a saját testi épséget szem előtt tartva meg kell kísérelni az esetlegesen sérült személyek mentését.

A mentést, amennyiben lehetőség van rá, legalább két személy végezze.

Intézkedni kell a sérült ellátására.

A tűzoltás megkezdése előtt, amennyiben az szükséges, a közműveket el kell zárni. Az áramtalanítás végrehajtása nélkül vízzel oltani nem szabad. A közművek visszakapcsolása előtt meg kell győződni annak veszélytelenségéről.

Képességeinek megfelelően mindenki köteles külön felszólítás nélkül a tűzoltást megkezdeni, abban részt venni, illetve abban segítséget nyújtani mindaddig, amíg előljárója vagy a tűzoltásvezető másként nem rendelkezik. A tűzoltáskor mindenki tartsa szem előtt saját, illetve társainak testi épségét.

Amennyiben a tüzet a rendelkezésre álló eszközökkel kezdeti szakaszában nem sikerül eloltani, a tűz továbbterjedésének megakadályozására kell törekedni, meg kell kezdeni az anyagi javak mentését. A mentésben képességeinek megfelelően mindenki köteles részt venni. A tűz továbbterjedésének megakadályozása céljából annak környezetéből el kell távolítani az éghető anyagokat, majd a tűz (nagy hőhatás) által veszélyeztetett egyéb anyagokat,

eszközöket kell menteni. A kimentett eszközöket, anyagokat úgy kell elhelyezni, hogy azok a tűzoltást és a mentést ne akadályozzák.

Amennyiben a tűz már olyan kiterjedésű, hogy a tűzoltás és a mentés már nem hajtható végre, illetve az már életveszélyes vagy a testi épséget veszélyezteti, a területet a legrövidebb időn belül el kell hagyni, és a kijelölt gyülekezőhelyen kell felsorakozni. A gyülekezőhelyet a rangidős parancsnok engedélye nélkül elhagyni tilos.

A tűz oltása során a helyszínt csak a szükséges mértékben szabad megváltoztatni, a tűz eloltását követően a kárhelyszín állapotát megváltoztatni tilos!

Tűzriadó elrendelése esetén a tűzoltásba, mentésbe be nem vont állomány köteles az érintett területet elhagyni, és a kijelölt gyülekezőhelyen felsorakozni. Mindenki köteles fegyelmzetten, a lehető legrövidebb időn belül a kijelölt kiürítési, menekülési útvonalon a gyülekezőhelyre menni, azt csak a rangidős parancsnok engedélyével lehet elhagyni.

A gyülekezőhelyen a rangidős parancsnok ellenőrizze a létszámot.

### **5.2.5. A tűzoltás (szükség-, illetve rendszeresített) eszközei és használatuk szabályai**

A tüzet keletkezésének pillanatában még könnyű eloltani. Ez a felismerés az alapja annak az előírásnak, hogy katonai objektumok területén az egyes technikai eszközökön a keletkező tüzek oltására egyszerű, könnyen kezelhető oltóeszközök álljanak rendelkezésre, ezek az első beavatkozás eszközei.

Az első beavatkozás eszközei közé tartoznak:

- a kézi tűzoltó eszközök;
- a tűzoltó készülékek;
- a különféle tűzcsapokról szerelt sugarak.

A kézi tűzoltó eszközök a legegyszerűbb tűzoltó-felszerelések, idetartoznak:

- a tűzoltóveder;
- a vizeshordó;
- a homokosláda;
- a szórólapát;
- a tűzhorog (csáklya);
- a szikracsapó;
- a vizes pokróc;
- a takaróponyva.

A tűzoltóveder magas, szűk szájú, 9–14 literes szabványos edény, amely vízhordás céljára szolgál. A tűzoltóveder megszokottól eltérő alakjánál fogva alkalmas arra, hogy a tűzfészekre 4-5 méter távolságból egy tömegben odaöntsük a vizet.

A tűzoltás céljára készenlétkben tartott vedreket más célra használni tilos! Azokat mindenkor a víztároló edény mellett elhelyezve tároljuk.

A vizeshordó az első beavatkozáshoz szükséges víz tárolására szolgál. A hordó készülhet vaslemezről, fából vagy betonból. Követelmény, hogy legalább 200 liter víz tárolására legyen alkalmas, és a vödrök megmerítéséhez elégséges felülettel rendelkezzen.

Homokosláda: olyan helyen, ahol vízzel nem oltható anyagot tárolnak, homokosládát kell elhelyezni, és száraz homokkal kell feltölteni. A száraz homokból legalább negyed köbméternyi mennyiséget fából, fémből, betonból készült – lehetőleg fedéllel ellátott – ládában tároljuk. Az oltóhomokot a szennyeződésektől és a nedvességtől – télen az összefagyástól – óvni kell.

Szórólapát: a készenlétkben tartott oltóhomok felhasználását szórólapátokkal végezzük. Minden oltóhomokot tároló láda mellett használható állapotban levő, nyéllel ellátott lapátot kell elhelyezni.

A tűzhorog egy hegyes és egy kampós véggel ellátott, acélból készült körülbelül 3 méter hosszú nyelű szerszám. Hegyes végét a tárgyak lökésére, kampós végét a tárgyak húzására használják. Előfordulhat, hogy igen nehéz tárgyakat kell vele húzni, ezért a nyélén kívül egy fémkarikára erősített lánc is van, amely a nyél felétől kötélben folytatódik. A láncra azért van szükség, hogy ha tűzbe nyúlunk, vagy égő tárgyat mozgatunk, az ne égjen el. A tűzhorog alkalmas égő farakások, hordós tárolók szétbontására, esetleg vízből való mentésre.

A szikracsapó rugalmas sodronyszövetből készül, körülbelül 3 méter hosszú nyélre erősített, seprő alakú oltóeszköz. Az oltóhatás növelésére a sodronyszövetet lángmentesített zsákkal vonják be. A szikracsapó alkalmas keletkezésben lévő kis tüzek szétverésére vagy nagyobb tűzből elszálló szikrák, parazsak, úgynevezett röptüzek leverésére és megsemmisítésére.

A vizes pokróc égő technikai eszközök oltására szolgál. A vizes pokróc legalább 1 négyzetméteres puha, bevezetés után nem keményedő anyagból készüljön.

A takaróponyva legalább 16 négyzetméter területű, négyzet alakú, leggyakrabban kenderből készült eszköz, mely a tűz körül elhelyezett és még nem égő anyagok védelmére szolgál. Használatkor célszerű vízzel locsolni.

A tűzoltó készülék az első beavatkozás egyik eszköze, általában kezdődő tüzek oltására alkalmas. A tűzoltó készülék egy olyan eszköz, amelyből az oltóanyagot a készülékben lévő nyomás hatására, irányíthatóan a tűz fészkeire lehet kilövellni. A Magyar Honvédségben rendszeresített tűzoltó készülékek oltóanyag szerint lehetnek porral oltók, habbal és széndioxiddal oltó készülékek.

Valamennyi tűzoltó készüléken megtalálható annak használatának leírása, valamint piktogramokkal is szemléltetve van.

A porral oltó készülékek lehetnek 2, 6 és 12 kilogrammosak. A készülék működtetőfejéből kirántjuk a biztosítószeget. A készüléket egyik kezünkkel felemeljük, míg a másikkal a tömlőszerelvényt a tűz fészkeire irányítjuk. A felső nyomókar lenyomásával a tartályban uralkodó nyomás alatt levő oltópor a felszálló csövön, a működtetőfejen át a tömlőbe jutva, a lövőkén át a tűzre áramlik. A készülék a felső nyomókar lenyomásával, illetve felengedésével szakaszosan is működtethető.

A szén-dioxiddal oltó készülékek lehetnek 2 és 5 kilogrammosak. A készülék kézbevétele után a biztosítószeget kirántjuk, a hőszóró fúvókáját (2 kg-nál), illetve a tömlőszerelvény végén található hőszórócsövet (5 kg-nál) a tűz irányába forgatjuk, miközben a felső kart ütőzésgig lenyomjuk, és a kijövő szén-dioxidgázt a tűzre lövelljük. A nyomókar felengedésével a működés leáll, ezért szakaszosan is üzemeltethető a készülék. Zárt térben fokozott figyelmet kell fordítani a szén-dioxiddal oltó készülék használatára, mivel kiszorítja az oxigént a térből, így az oltó személy nem jut oxigénhez.

A habbal oltó készülékek lehetnek a 9 és 50 literesek. A 9 literes készülék működtetését az alábbiak szerint kell végrehajtani. A készülékműködtető-fejből kirántjuk a biztosító-szeget. A készüléket egyik kezünkkel felemeljük, míg a másikkal a habsugárcsövet a tűzre irányítjuk. A felső nyomókar lenyomásával a szelep kinyit, és a tartályban levő nyomás alatti folyadék a felszálló csövön, a fejszerelvényen át a tömlőbe jutva a lég-habsugárcsövön át hab formájában a tűzre áramlik. A hab az éghető folyadék felületén gázzáró filmet hoz létre, s ezáltal megakadályozza az éghető gőzök lángzónába való jutását, ezáltal tartós oltás keletkezik. A nedvesítő hatás a hűtőhatással párosulva kitűnő oltási eredményt hoz létre a szilárd éghető anyagok tüzeinél is. A készülék szakaszosan is működtethető.

Az 50 l-es készülék működtetése: a készüléket a kerekein a tűz közelébe húzzuk. Az oltást végző személy a biztosító-szeget kirántja, majd a szelepkart az óramutató járásával ellentétes irányba két és fél fordulattal elforgatja, miáltal a szelep kinyit, és a nyomás alatt lévő oltóanyag a tömlőbe áramlik. A tömlő a nyomás hatására magától kiszabadul. Az oltó személy a habpisztoly elsütőkarjának hátrahúzásával az oltást megkezdheti, illetve végrehajthatja. Ha szükséges, szakaszos működtetést kell alkalmazni.

### 5.2.6. Dohányzásra vonatkozó előírások

A nemdohányzók védelméről és a dohánytermékek fogyasztásának, forgalmazásának egyes szabályairól szóló 1999. évi XLII. törvénynek, valamint a dohányzásról, a dohányzóhelyek kijelöléséről és a dohánytermékek forgalmazásáról szóló 14/1999.(X.27) HM rendeletnek megfelelően a katonai objektumok épületeiben, szabad tereiben a dohányzás mindenhol tilos, kivéve a kijelölt dohányzóhelyeken. A dohányzóhelyeket parancsban jelölik ki. A dohányzásra kijelölt helyeket kétnyelvű (magyar, angol) felirattal és egyéb jelzéssel (piktogram) szembetűnő módon jelölik meg.

Kitelepülések, táborozások alkalmával külön parancsban jelölik ki a dohányzóhelyeket.

Az égő dohányneműt, gyufát stb. tilos elhelyezni, illetve eldobni, különösen ott, ahol tüzet vagy robbanást okozhat. A dohányzóhelyeken a dohánytermék biztonságos eloltása, a tűzveszély kizárása a dohányzó feladata.

Magas kockázati osztályba sorolt helyiségekbe gyújtóeszközt bevinni nem lehet, kivéve az alkalmoszerű tűzveszélyes tevékenységi engedély alapján meghatározott feltételek mellett.

A Magyar Honvédség gép- és harcjárműveinek utasterében a dohányzás tilos. Ugyanez vonatkozik a nyitott tehergépjárművek rakfelületén utazó állományra is. A dohányzást utazás, szállítás során a menet közbeni pihenőkben kell végezni, a gépjármű-(oszlop-)parancsnok utasításai szerint.

## 5.3. Környezetvédelmi ismeretek

A környezetvédelemre vonatkozó jogszabályok alapja a környezet védelmének általános szabályairól szóló 1995. évi LIII. törvény (a továbbiakban: Kt.). A fejezet célja bemutatni az alapvető környezetvédelmi előírásokat, szabályokat, amelyek elengedhetetlenül szükségesek az alapkiképzés során.



### 5.3.1. A környezetvédelem általános feladatai a Magyar Honvédségben

A Magyar Honvédség kiemelt figyelmet fordít a kiképzések, gyakorlatok és egyéb honvédelemmel összefüggő tevékenységek során a környezet védelmére. A haza védelme nem jelentheti a környezet rombolását. A Magyar Honvédség törekszik arra, hogy a legkevesebb környezeti terhelést okozza, mind nemzeti, mind nemzetközi alkalmazásban.

A föld védelme érdekében meg kell akadályozni a föld üzemanyaggal, szennyvízzel, vegyi és sugárzó anyaggal, hígtrágyával történő szennyezését. Biztosítani kell a katonai szervezet által igénybe vett zöld területek rendeltetésszerű használatát, a talaj tápanyagtartalmának fenntartását, a talajerózió bekövetkezésének megakadályozását.

A vizek védelme érdekében meg kell akadályozni az üzemanyag-átfejtéskor és a járművek feltöltésekor az üzemanyag földre folyását és leszivárgását a talajvizekbe és az élővizekbe. A gépjárművek mosását a gépjárműmosón lehet végrehajtani.

A levegő védelme érdekében meg kell akadályozni a különféle hulladékok égetéssel történő megsemmisítését. A harc- és gépjárművek használata során törekedni kell arra, hogy a légszennyező anyagok kibocsátása a lehető legkisebb mértékű legyen.

Az élővilág védelme érdekében törekedni kell az élővilág zöldterületeinek megóvására, valamint az élővilág minél kisebb zavarására.

### 5.3.2. A katonákra érvényes környezetvédelmi előírások

„A katonai szervezetek a feladatok végrehajtása során az elérhető legjobb technika alkalmazásával aktívan járuljanak hozzá a környezet védelméhez, a károk megelőzéséhez. Valamennyi katona kötelessége, hogy minden tevékenysége során óvja a környezetet.”<sup>31</sup>

„A környezet védelmét, a környezetet nem károsító feladat-végrehajtás általános feltételeit minden katonai tevékenység részeként, a hatályos jogszabályokra alapozva kell előírni és megvalósítani, figyelembe véve a katonai élet, technika és technológia, valamint a honvédelmi feladatok sajátosságait. A környezethasználatot úgy kell megszervezni és végezni, hogy a legkisebb mértékű környezetterhelést és igénybevételt idézze elő, megelőzze a környezetszennyezést, kizárja a környezetkárosítást.”<sup>32</sup>

„A környezetvédelmi tevékenységet komplex módon a föld, víz, levegő, élővilág, táj és a települési környezet szakterületeken úgy kell végezni, hogy valamely környezeti elem igénybevételének, terhelésének csökkentése vagy megszüntetése céljából nem engedhető meg más környezeti elem károsítása, illetve szennyezése.”<sup>33</sup>

„A katonai objektumok, haditechnikai eszközök környezetkímélő üzemeltetéséről a rendelkezésre álló személyi-tárgyi feltételek egyidejű koordinált alkalmazásával kell gondoskodni.”<sup>34</sup>

„A katonai tevékenység során a rendkívüli környezeti veszélyhelyzet, károsodás kialakulását meg kell akadályozni. Ennek érdekében a veszélyhelyzetet előidézhető tevékenységet

<sup>31</sup> 24/2005. (VI. 30.) HM rendelet a Magyar Honvédség Szolgálati Szabályzatának kiadásáról (a továbbiakban: Szolg. Szab.), 153.1.

<sup>32</sup> Uo. 153.2.

<sup>33</sup> Uo. 153.4.

<sup>34</sup> Uo. 153.3.

(például szállítás, üzemanyagok, robbanóanyagok kezelése) fokozott gondossággal, a vonatkozó előírások teljes körű betartásával kell végezni.”<sup>35</sup>

„A katonai szervezetnél keletkező hulladék, veszélyes hulladék gyűjtéséről, nyilvántartásáról, ártalmatlanításáról a vonatkozó jogszabályok előírásainak betartásával gondoskodni kell.”<sup>36</sup>

„A környezeti veszélyhelyzet, környezetkárosodás bekövetkezése esetén a katonai szervezetek a vonatkozó rendelkezések szerint vesznek részt a kárelhárításban.”<sup>37</sup>

### **5.3.3. Felkészítés és kiképzés, illetve más jellegű tevékenységek során betartandó környezetvédelmi rendszabályok**

„A foglalkozások, gyakorlatok helyét, levezetésének módszerét úgy kell kiválasztani, hogy azok a védett környezeti összetevőket ne veszélyeztessék. A foglalkozások, gyakorlatok levezetése során biztosítani kell a szennyező anyagok káros hatásainak megengedett határérték alatt tartását, a védőtávolságok betartását. A foglalkozások, gyakorlatok lezárását követően gondoskodni kell a keletkezett hulladék, veszélyes hulladék gyűjtéséről, ártalmatlanításáról, az eredeti állapot helyreállításáról, a terület rendezéséről és újrahasznosításának feltételeiről. A foglalkozások és gyakorlatok a lakosság életfeltételeit károsan nem befolyásolhatják.”<sup>38</sup>

A felkészítések, kiképzések és gyakorlatok során az eredeti környezeti állapotot meg kell őrizni, azaz a katonai tevékenységek befejezése után az eredeti állapotot vissza kell állítani. A katonai tevékenységet úgy kell tervezni, hogy az a lehető legkisebb hatással legyen a környezet elemeire. A katonai tevékenység során a környezetbe szennyező anyag nem kerülhet, maradandó károsodást a természet nem szenvedhet.

A végrehajtó állománnyal oktatás keretében meg kell ismertetni a katonai feladat végrehajtásának lehetséges környezeti hatásait, megelőzésüket, a területen található védett értékeket, a környezetvédelmi rendszabályokat, illetve a káresemények felszámolásának módját.

A katonai feladat végrehajtásának teljes ideje alatt figyelemmel kell kísérni a környezet állapotát, meg kell akadályozni bármely környezeti elem károsodását. Az esetlegesen bekövetkező környezetszennyezések bekövetkeztekor meg kell szüntetni annak okát, és azonnal meg kell kezdeni a kármentesítést.

A katonai feladat végrehajtását követően gondoskodni kell a keletkezett hulladékok elszállításáról.

<sup>35</sup> Uo. 155. 1.

<sup>36</sup> Uo. 155. 2.

<sup>37</sup> Uo. 156. 2.

<sup>38</sup> Uo. 156. 1.

### 5.3.4. Tevékenység rendje havária<sup>39</sup> esetén

A környezeti kárelhárítás első lépése a haváriaesemény észlelése, mondjuk látható szennyeződés a talajon, vízfelszínen (például olajfolt). A szennyező anyag szaga érezhető. A tárolótartályon sérülés látható, vagy szivárgás észlelhető. A környezetbe jutva a szennyező anyag reakciója észlelhető (füst, köd, láng stb.). A szennyező anyag káros hatásai tapasztalhatók (élőlények pusztulása stb.).

A második lépés a veszélyes anyag környezetbe jutásának megállítása. Ez történhet speciálisan erre a célra kifejlesztett tömítőgyurma használatával, felfogótálca kihelyezésével.

Következő lépés a veszélyes anyag szétterjedésének megakadályozása. Ez történhet felitatóanyagok elhelyezésével vagy körülhatároló „kígyók” alkalmazásával. Ezek után következhet a szennyezés felszámolása, valamint a szennyezett környezeti elemek megtisztítása (például a szennyezett talaj cseréje).

A veszélyes anyag sérült tárolójából el kell távolítani a még tárolt veszélyes anyagot. Ez például üzemanyagtartály esetén történhet átféjtéssel. A keletkezett hulladékokat (felitatóanyagok, tömítőanyagok stb.) veszélyes hulladékként kell kezelni, amelyről részletesen az 5.3.8. pontban lesz szó.

### 5.3.5. NATURA 2000-es területek

„Az Európai Unió által létrehozott Natura 2000 egy olyan összefüggő európai ökológiai hálózat, amely a közösségi jelentőségű természetes élőhelytípusok, vadon élő állat- és növényfajok védelmén keresztül biztosítja a biológiai sokféleség megővését, és hozzájárul kedvező természetvédelmi helyzetük fenntartásához, illetve helyreállításához.

A Natura 2000 hálózat az Európai Unió két természetvédelmi irányelve alapján, az 1979-ben megalkotott madárvédelmi irányelv (2009/147/EK, korábban 79/409/EGK) végrehajtásaként kijelölt különleges madárvédelmi területeket és az 1992-ben elfogadott élőhelyvédelmi irányelv (43/92/EGK) alapján kijelölt különleges természetmegőrzési területeket foglalja magába.”<sup>40</sup>

A Magyar Honvédség gyakorló- és lőtereinek jelentős része Natura 2000 terület, így például az MH Bakony Harckiképző Központ gyakorló- és lőtereinek jelentős része; az MH 5. Bocskai István Lövészdandár hajdúhadházi és dóci gyakorló- és lőtereinek bizonyos részei, vagy az MH Altishti Akadémia gyakorló- és lőtereinek (Csobánka, Izbég) egyes részei.

Valamennyi terület rendelkezik úgynevezett kezelési és fenntartási tervvel, amely részletesen szabályozza a területre vonatkozó speciális előírásokat.

<sup>39</sup> Olyan természeti csapás vagy emberi tevékenység okozta hirtelen esemény (robbanás, közúti baleset stb.), amely a lakosságot és a környezetet veszélyeztető szükségállapot kialakulását eredményezi. *Forrás:* [www.kvvm.hu/szakmai/karmentes/kiadvanyok/karmkezikk2/2-14.htm](http://www.kvvm.hu/szakmai/karmentes/kiadvanyok/karmkezikk2/2-14.htm) (A letöltés dátuma: 2018. szeptember 20.)

<sup>40</sup> *Forrás:* [www.termeszetvedelem.hu/?pg=menu\\_2090](http://www.termeszetvedelem.hu/?pg=menu_2090) (A letöltés dátuma: 2018. szeptember 20.)

### 5.3.6. Védett értékek

A védett értékek teljes és részletes felsorolása az előző részben tárgyalt irányelvekben megtalálható. Azonban az adott területekre vonatkozó tájékoztatást, pontos bemutatást a védett értékekről mindig az adott területért felelős katonai szervezet felelős személyétől kaphatunk.

Az MH Bakony Harckiképző Központ külön katonai zsebkártyát adott ki Várpalota lő- és gyakorlótéréről, amely tartalmazza a legfontosabb szabályokat és a védett értékeket (a teljesség igénye nélkül: törpemandula, magyar gurgolya, henye boroszlán, búbos banka, uhu, ürge stb.).

Általánosságban megállapítható, hogy a védett értékeket tilos gyűjteni, szándékosan rongálni, azokban bármilyen jellegű kárt okozni.

### 5.3.7. Biztonsági adatlapok

A biztonsági adatlap<sup>41</sup> az anyagokkal és a keverékekkel kapcsolatos biztonsági információkat tartalmazó okmány. A biztonsági adatlap 16 szakaszból áll, amelyek tartalmazzák a gyártóra és a termék azonosítására vonatkozó adatokat; a veszélyek azonosítását; összetételre, összetevőkre vonatkozó adatokat; elsősegélynyújtási intézkedéseket, tűzvédelmi intézkedéseket; intézkedéseket véletlenszerű környezetbe jutás esetén, a kezelés és tárolás szabályait; expozíció elleni védekezésre és EVE-re vonatkozó szabályokat; fizikai és kémiai tulajdonságokat; stabilitást és reakciókészséget; toxikológiai adatokat; az ökológiai adatokat; az ártalmatlanítási szempontokat; a szállításra vonatkozó előírásokat; a szabályozással kapcsolatos információkat; egyéb információkat.

Az anyagok és a keverékek csak abban az esetben használhatók fel, ha rendelkeznek a hozzájuk tartozó biztonsági adatlappal. A biztonsági adatlapot a felhasználás helyén kell tárolni, és annak tartalmát munkavédelmi oktatás keretében ismertetni kell a felhasználóval a munkahelyi vezetőnek. A biztonsági adatlapok egy példányát a katonai szervezet egészségügyi szolgálatának, egy példányát pedig a munkavédelmi szolgálati személynek is át kell adnia a beszerzőnek.

### 5.3.8. Hulladékok, veszélyes hulladékok kezelése

A hulladékról szóló 2012. évi CLXXXV. törvény (a továbbiakban: Ht.) alapján hulladék bármely anyag vagy tárgy, amelytől birtokosa megválnak, megválni szándékozik, vagy megválni köteles.<sup>42</sup> A hulladékgyűjtés során a hulladék mennyiségének (térfogatának) csökkentése érdekében a következőkre kell figyelni. A kartondobozokat szétszedve, lapjára hajtva kell a konténerben elhelyezni. A műanyag flakonokból a levegőt ki kell préselni, és összenyomva kell a konténerbe helyezni. Amennyiben van lehetőség szelektíven gyűjteni a hulladékot, úgy a környezet védelme érdekében gyűjtsük úgy.

<sup>41</sup> A kémiai biztonságról szóló 2000. évi XXV. törvény 1. § (2) bekezdés f) pont.

<sup>42</sup> Ht. 2. § (1) bekezdés 23. pont.

Veszélyes hulladék<sup>43</sup> a hulladéktörvény 1. mellékletében meghatározott veszélyességi jellemzők legalább egyikével rendelkező hulladék. Ezek lehetnek például ásványi olajjal szennyezett anyagok (üzemanyagkúton, gépjármű-, fegyverkarbantartás során keletkező hulladékok), egészségügyben keletkező hulladékok. Tilos a veszélyes hulladékot más veszélyes hulladékkal, nem veszélyes hulladékkal vagy bármilyen más anyaggal keverni, vegyesen tárolni. Meg kell akadályozni, hogy a veszélyes hulladék a talajba, a felszíni, a felszín alatti vízbe, a levegőbe jutva a környezetet szennyezze vagy károsítsa. Veszélyes hulladékot úgy kell szállítani, hogy a szállítás során környezetszennyezés ne következzen be.

---

<sup>43</sup> Uo. 48. pont.

## 6. Nemzetbiztonsági ismeretek

*Simon László*

### **Előszó**

A 21. század elején az egész európai térség különleges, határokat átívelő konfliktusoktól terhes időszakot él át. Magyarország talán soha ennyire bonyolult, és ez által kevésbé érthető és értelmezhető, illetve megismerhető környezetben nem volt még. A fokozódó globalizáció a különböző eredetű változások elterjedését felgyorsította, a negatív és pozitív hatásait pedig erőteljesebbé tette. A világon új hálózatok, szervezetek és társadalmi csoportok jöttek és jönnek létre folyamatosan. Az államok és azok szövetségei mellett megjelentek a földrajzi határokat nem ismerő vállalatóriások, a multinacionális cégek és az „országok felett álló” világméretű pénzintézetek. Rendre hallatják hangjukat a globális hatásokat speciálisan értelmező és befolyásolni is kész nem állami, illetve civil szervezetek. Bár ezen csoportosulások céljai között nem a pusztítás és az erőszak szerepel, létük és működésük sokak számára jelent személyes frusztrációt. A számítástechnika és az infokommunikáció fejlődése, az internet széles körű elterjedése, valamint az „okoseszközök és robotok” alkalmazásának fokozódó egyéni és társadalmi igénye minden országban szükségszerű gyökeres változással jár, és ez az egyéni reakciók felmérését, valamint speciális biztonságtudat kialakítását igényli.

### **6.1. A nemzeti és a katonai biztonság alapjai**

Magyarország Alaptörvénye (továbbiakban: Alaptörvény) és a korábbi fejezetekben bemutatott nemzeti és katonai stratégiák alapvetései szerint hazánkban a magyar állampolgárok biztonságának kérdése elsődleges szempont lett. Magyarország a NATO és az EU tagjaként nem térhet ki a fent említett globális és regionális konfliktusok, illetve biztonsági kockázatok elől. A különböző fenyegetések, szélsőségek – mint például a volt szocialista országokban felbukkanó politikai visszarendeződés „árnya”, vagy a többnemzetiségű Balkánon és a kaukázusi régióban élő nemzetek problémákkal és sérelmekkel terhes együttélése, vagy a médiában sokszor emlegetett, veszélyérzetünket naponta sokkoló terrorizmus, vagy a tömegpusztító fegyverek és technológiák elterjedése, de még a migrációhoz is köthető tiltott fegyver-, kábítószer- és emberkereskedelem – bármikor fegyveres konfliktusokat vagy fegyverrel elkövetett bűncselekményeket eredményezhetnek. Ezt kiegészítve egyéb kihívásokkal, mint például a globális éghajlatváltozás és következményei, vagy az ivóvíz, az energia és az élelmiszer hiánya, továbbá a hozzájuk köthető, illetve ezek okán meginduló tömeges migráció, egy időben és egy szűk földrajzi térben halálos fenyegetést jelenthetnek.

Az információs társadalmak korában a szinte korlátlan és virtuális hálózatokban ezen fenyegetések közvetlen és közvetett agresszív hatási egyszerre vagy akár összehangolva is megvalósulhatnak. A biztonság fenntartása, de visszaállítása is rendre védelmi, katonai jellegű megoldásokat követel, esetenként fegyveres műveletek végrehajtását indokolja. A fenyegetések, a hozzájuk kapcsolódó erőszak, valamint agresszió tervezése, szervezése, végrehajtása sok esetben azonos személyeket, tudatos irányítókat feltételez. Ez teljes vagy részleges hasonlóságot mutató elkövetői magatartással párosulhat. A terrorként vagy a bűncselekményként is értékelhető, ezért rejtve és titokban folytatott külföldi eredetű, ellenséges vagy ellenérdekelt tevékenységek felderítése, megelőzése, akadályozása, illetve felszámolása törvényszerűen felderítést, hírszerzést és elhárítást – vagyis többek között nemzetbiztonsági tevékenységet – követel meg hazánk szuverenitásának és polgárainak széles körű védelme érdekében.

### 6.1.1. A nemzetbiztonság és a katonabiztonság

*A nemzetbiztonság és a katonabiztonság fogalma. A hazai nemzetbiztonsági, valamint az ellenérdekelt titkosszolgálatok.*

Az egyes államok közösségének, kapcsolatainak rendszerében a biztonságos működés fenntartása a létezésükhöz kötődő egyéni és közösségi érdekként jeleníthető meg. Az alapvető polgári és társulási jogok akaratlanul is az országok, a polgárok és egyéb csoportok közötti különbségeket, összetűzéseket hozhatnak létre. Az egyensúly visszaállításának lehetősége, felelőssége, a veszélyes és váratlan események (kockázatok, kihívások és fenyegetések) bekövetkezésének megelőzése, előrejelzése, akadályozása viszont továbbra is az egyes államok alapvető feladataiként jelenik meg. Az államnak a statikus intézményein keresztül képesnek kell lennie, valamint minden újszerű és dinamikus változó területen képessé kell válnia a megfelelő válaszok megadására. Ebben a szerteágazó környezetben figyelembe kell venni, hogy a jogszabályok által még kevésbé kontrollált, valamint a társadalom számára még kevésbé ismert területeken fokozottan növekedhetnek az egyéni félelmeink. A kibertér, a közösségi hálózatok és az azokhoz kapcsolódó kognitív, tudati szegmensek révén egyre többen kerülnek mások negatív befolyása vagy például a terror halálosan fenyegető, közvetett hatása alá. A jelenlegi ismereteink szerint a problémák, a konfliktusok, a szélsőséges cselekmények, illetve a válságok esetében úgy lehet a hatékony reagálásokat megtenni, hogyha minden szereplő számára egyszerre áll rendelkezésre a (valós, helyes, átgondolt, okos, racionális és reális stb.) szükséges információ, továbbá megfelelő, az érintett események kapcsán folytatott kommunikáció és annak stratégiája.

Az államok és az egyének biztonságának – a nemzeti és a humánbiztonságnak – egy speciális metszete a katonabiztonság. A 21. századi kihívásokra, kockázatokra és fenyegetésekre az egyes országok haderejében szolgálatot teljesítő katonáknak magánemberként is egyszerre kell hagyományos és újszerű módon reagálnia. Az állományt közvetlenül és közvetett módon befolyásoló környezeti hatások egyre inkább a katonákat mint egyéneket érintik. A hivatásukkal és a Magyar Honvédség csapatainak tevékenységével összefüggő – a nemzeti biztonsági és katonai stratégiában kijelölt – katonai biztonság kérdésköre kiegészült. Az államoktól függetlenül működő, illetve törvényellenes cselekményeket

folytató csoportok, egyéni bűnelkövetők folyamatosan keresik a kapcsolatokat militáris, katonai ismeretekkel, tapasztalatokkal és szolgálati jogvisztonnyal rendelkező személyekkel. A társadalmi és nyílt infokommunikációs hálózatokon keresztül pedig a katonákat egyre többször árasztják el ideológiákkal és egyéb üzenetekkel. Az információk tartalma gondolkodásukat befolyásolva akár szélsőséges és radikális cselekményekre ösztönözheti őket, de saját társaikkal szembe fordulva más, ártatlan életre is törhetnek. Vannak olyanok is, akik közvetlenül gyakorolnak hatást személyükre, hogy illegális cselekmények elkövetésére késztessek, vagy extrém esetekben arra kényszerítsék őket. Ezek az ellenséges erők a legtöbb esetben rejtve vagy valódi szándékukat fedve végzik feladatukat. Igyekeznek hozzáférni a személyes adatokhoz, a vagyon- és érzelmileg is fontos tárgyainkhoz. A gyakorta azonosíthatatlan személyek és csoportok az internetes kapcsolódásokon keresztül, káros programok felhasználásával már nemcsak bennünket, hanem a családunkat, a munkahelyünket is – a katonák esetében a Magyar Honvédség egységeit, de még a Honvédelmi Minisztérium teljes működési területét – negatív értelemben befolyásolhatóvá tehetik.

Magyarországon a Magyar Honvédség átagjainak a rájuk bízott feladatokat a katonai esküjükben foglaltak alapján a legjobb tudásuk szerint, életük árán is végre kell hajtaniuk. Az alapvető biztonságuk nem feleltethető meg a hagyományos fenyegetettség hiányával. Az egyén ideális állapota sem lesz mentes a vélt vagy valós félelemérzet pszichológiai, illetve szociológiai hatásaitól. A társadalmi és jogelméleti szempontokból adódó megközelítés szintén nem lehet teljes, hiszen az Alaptörvényben meghatározott általános állampolgári jogoktól és kötelezettségektől eltérő, a katonák szolgálatteljesítésével összefüggő helyzetek miatt az egyéni katonabiztonságnak a humánbiztonság csak részben feleltethető meg. Ebből adódóan az alapkiképzés során meg kell ismerni az állományt érintő, egységesnek tekintendő biztonsági összefüggéseket is.

„Az ember biztonságát fenyegető veszélyek elhárítására tett erőfeszítések hosszú történelmi múltra tekintenek vissza. Minden válságjelenség, amely valamilyen szintű és szervezettségű közösséget érint, előrevetíti annak a lehetőségét, hogy a közösségen belül kialakított konszenzuális normák sérülnek. Ez a közösség közmegegyezésen alapuló értékeit és/vagy érdekeit sértheti, amely egyben az általánosan értelmezett biztonságérzetet veszélyezteti.”<sup>1</sup> Ez a 21. században a biztonság fogalmának változását eredményezte. A korábbi fogalom, amely a latin *securitas* jelentése kapcsán a gondtalansággal, a lelki nyugalommal és a biztonsággal volt azonosítható, addig az új felfogás szerint a biztonság egy komplexebb, a fenyegetésektől mentes állapottal egyezhet meg. Ez azt jelenti, hogy a honvédelmi feladatok végrehajtásának rendszere (mind a stratégiai, mind a taktikai szinteken) csak akkor lehet hatékony, ha a biztonsági szempontok egymásra hatva, egymást erősítve, egységesen jutnak érvényre. Ezen a területen, az alapkiképzés során így annak csak alapvető, taktikai szintű részei, vagyis az általános és a különböző kockázatok felismerésére irányuló honvédelmi ismeretek sajátíthatók el.

„Magyarország fegyveres ereje a Magyar Honvédség. A Magyar Honvédség alapvető feladata Magyarország függetlenségének, területi épségének és határainak katonai védelme, nemzetközi szerződésből eredő közös védelmi és békefenntartó feladatok ellátása, valamint a nemzetközi jog szabályaival összhangban humanitárius tevékenység végzése.”<sup>2</sup>

<sup>1</sup> RESPERGER (2001), 4.

<sup>2</sup> Magyarország Alaptörvénye (2011), 45. cikk (1) bekezdés.



Ezt a fegyveres erőt a szolgálatot teljesítők (például a honvéd tisztjelöltek, a honvédek és a közkatonák) összessége, továbbá védelmi és biztonsági láncolata alkotja. A lánc (a védelmi rendszer) erejét (biztonságos működését) a leggyengébb láncszem (az elemek) minősége határozza meg.

A 2012-ben megjelent és a korábbi fejezetekben már tárgyalt Magyarország Nemzeti Katonai Stratégiája<sup>3</sup> szerint a 21. század második évtizedétől a kiszámíthatatlan globális folyamatok és az azokból fakadó biztonsági kihívások miatt az államok haderőinek, így a Magyar Honvédségnek is felértékelődik a szerepe. Ebben a környezetben az átalakuló és folyamatosan változó jogosultságok, illetve kötelezettségek rendszere hatással van az alapkiképzésben részt vevők (honvéd tisztjelöltek, honvédek, közkatonák) egyéni felkészülésére és későbbi, potenciálisan tervezhető feladatainak végrehajtására is. A katonabiztonság, a biztonság fogalmi rendszeréből kiindulva egyszerre jelentheti tehát a katonai műveletek végrehajtásának és a műveletek támogatásának biztonsági kérdéseit, valamint a felkészítésre, a kiképzésre, a tervezésre, továbbá a kapcsolódó doktrínák, szabályzók kialakítására irányuló, de még az állomány egyes tagjaira vonatkozó biztonságot is. Ez a jövőre nézve a katona (honvéd tisztjelölt, honvéd, közkaton) statikus fenyegetettségének teljes hiánya helyett inkább a feladatokra felkészített és kiképzett állományt közvetlenül befolyásoló társadalmi, természeti, technikai (információs) környezetből származó fenyegetettség minimalizálását, azaz egy dinamikusan változó fogalmat jelent. A katona biztonsága tehát egy olyan állapot, amikor a fegyveres erő tagja megfelelő módon képes reagálni az őt folyamatosan (a szolgálati és azon kívüli időben és helyen) érő negatív hatásokra, amíg a számára pozitív hatásokat nemcsak élvezzi és kihasználja, hanem fenntartásuk érdekében elemzi-értékeli, továbbá felhasználja azokat biztonsága érdekében a későbbiekben is. A katonabiztonság érdekében alkalmazott rendszerek, illetve szabályok (rendszabályok, előírások, direktívák stb.) akkor teremthetnek valós biztonságérzetet a katonában, ha a széles körű társadalmi, természeti és technikai (információs) fenyegetettség mértéke megegyezik, vagy kisebb az egyén és a fegyveres szervezete védelmi képességénél.

A Honvédelmi Minisztériumban és a Magyar Honvédségben szolgálatot ellátóknak szerteágazó és speciális biztonsági szabályokat, valamint előírásokat kell teljesíteniük. Ez meghatározott viselkedést és egyedi magatartásformák elsajátítását jelenti többek között a nemzetbiztonság területén is. Ez a követelményrendszer a korábbi fejezetekben már tárgyalt Magyarország Nemzeti Biztonsági Stratégiájából<sup>4</sup> és Magyarország Nemzeti Katonai Stratégiájából vezethető le. Az államok rendvédelmi, illetve belső és külső támadás elleni védelemből eredő, a titkos információgyűjtéssel és a minősített adatok védelmével kapcsolatos, speciális kötelezettségeit a titkosszolgálatok, továbbá az azzal együttműködő szervezetek és személyek láthatják el. Ennek az ország és lakosainak védelmével, valamint biztonságával összefüggő feladatrendszernek a sikere és eredményessége a katonai szolgálatot teljesítő személyek hivatástudatától, de még az azzal összefüggő, minden egyes honvéd tisztjelöltre, honvédre és közkatonára vonatkozó életviteltől is függ. A folyamatosan változó biztonsági környezettel összefüggő speciális kockázatrendszer megismerése, illetve az egyéni kockázatok elkerülése, valamint bekövetkezésük esetén annak felszámolása egy biztonságosabb és jobban védhető csoport, szervezet, azaz a honvédelmi rendszer

<sup>3</sup> 1656/2012. (XII. 20.) Korm. határozat 1. számú melléklet.

<sup>4</sup> 1035/2012. (II. 21.) Korm. határozat 1. számú melléklet.

fenntartásának az alapját jelenheti. A közérdekű adatok védelmével, illetve a titkos információk gyűjtésével összefüggő speciális kockázatok tudásbázisát a titkosszolgálatokhoz kötődő nemzetbiztonsági ismeretek tartalmazzák.

A nemzetbiztonság fogalmát Magyarországon 1989. október 23-át követően az új demokratikus jogfelfogás szerint, a fentiekben megjelenített védelmi és biztonsági összefüggések alapján alakították ki. A nemzeti értékek és érdekek védelme területén folytatott széles körű társadalmi és többéves szakmai párbeszédet követően, 1995-ben a Parlament elfogadta az állam alkotmányos működését és szuverenitásának védelmét speciálisan ellátó titkosszolgálatok szervezetről szóló (azok tevékenységét is szabályozó) törvényt<sup>5</sup> (továbbiakban: Nbtv.). Az akkori jogértelmezés, szakmai felfogás szerint – a korábban a pártállami rendszerben használt állambiztonsági szervezetek és titkosszolgálatok kifejezés helyett – a nemzetbiztonsági szolgálatok kifejezés honosodott meg. Ez alapján a nemzetbiztonság fogalma, az állami, speciális hírszerző és elhárító szolgálatokhoz (többek között az ellenérdekelt külföldi titkosszolgálatok tevékenységének felderítéséhez) kötődő titkosszolgálati fogalommal egyezik meg. A nemzetbiztonság pontos meghatározására, definíciójára a folyamatosan változó nemzetközi politikai, katonai és biztonsági környezet éppen ebből adódóan nem ad lehetőséget.

A nemzetbiztonság fogalmát – a szolgálatok tevékenységét vizsgálva ugyanakkor – a klasszikusnak nevezhető titkosszolgálati tevékenységgel, a külföldön folytatott hírszerzés, illetve az ellenérdekelt külföldi titkosszolgálatok tevékenysége ellen irányuló elhárításon túl az állam biztonságát és védelmét szolgáló, a Kormány irányítása alatt álló, önálló költségvetési szervekkel – titkosszolgálati eszközök és módszerek alkalmazására, valamint stratégiai szintű elemzésekre-értékelésekre jogilag felhatalmazott intézményrendszerrel – azonosítjuk. A szolgálatoknak ebben a speciális biztonsági szegmensben egyszerre kell a globális, a regionális és a helyi kihívásokra, kockázatokra és fenyegetésekre is válaszolniuk. A változó nemzetközi és információs környezetben a magyar politika- és jogelméleti megközelítés éppen ezért a fogalmat a nemzeti biztonság,<sup>6</sup> azaz a kollektív vagy csoportos biztonság részeként értelmezi. Eszerint az Alaptörvényben meghatározott formában és körben a döntéshozók tájékoztatásához, valamint a már említett döntéseikhez szükséges információk nyílt és titkos forrásokból történő beszerzését, továbbá az ahhoz szükséges speciális elemzések és értékelések elkészítését egységesen jelenti. A nemzetbiztonság bonyolult fogalma több oldalról megközelítve, az állam biztonságos és fenntartható működésével kapcsolatos felderítést, megelőző célú aktív információszerzést, továbbá támadó vagy védekező jellegű tevékenységet jelent. Az államok védelmi területeihez kapcsolódva a fogalom minden ország esetében hagyományosan a polgári és a katonai felosztású titkosszolgálati tevékenységgel egyezik meg. Magyarországon a szűkebb fogalmi értelmezés szerint tehát a nemzetbiztonság elmélete, fogalma, jelentése a titkosszolgálati fogalomkörrel írható le.<sup>7</sup>

A titkosszolgálati és annak részeként az ellenérdekelt külföldi titkosszolgálatokkal szembeni tevékenységek módszereiről, eszközeiről, valamint az azzal kapcsolatos követelményrendszerrel, a titkos információgyűjtés gyakorlatáról, engedélyezéséről, továbbá a minősített adatok rögzítésével, elemzésével, értékelésével, tárolásával és speciális kezelésével összefüggő

<sup>5</sup> 1995. évi CXXV. tv.

<sup>6</sup> Magyarország Nemzeti Biztonsági Stratégiájában egyes kihívások, kockázatok és fenyegetések esetében a szükséges reagálások feltüntetésénél jelennek meg a nemzetbiztonsági feladatok.

<sup>7</sup> IZSA (2009).

szabályairól Magyarországon az Nbtv. rendelkezik. Ebből adódik, hogy az ellenérdekelt külföldi titkosszolgálatok fogalma szintén egy változó fogalom, hiszen a Magyarország nemzetbiztonsági érdekét befolyásoló külföldi titkosszolgálati tevékenység egy dinamikusan változó feltétel- és tevékenységrendszer alapján azonosítható, amely az Nbtv.-ben felsorolt cselekményekkel összevetve minősíthetjük csak ellenérdekeltnek.

A szigorú szabályozás, többek között a minősítéssel védett közérdek miatt, ezt a tevékenységet a nemzetbiztonsági szolgálatok hivatásos állományú tagjai vagy a velük – törvényileg szabályozott formában – együttműködők folytatják. A fentiek alapján a magyar titkosszolgálatok állományának tagjain kívül senki – így az alapkiképzésben részt vevő (honvéd tisztjelölt, honvéd, közkatoná) állomány – sem ismerheti meg teljes mértékben a felderítés, a hírszerzés és az elhárítás speciális, illetve konkrét kiképzési feladatait. Ugyanakkor a korábbiakban vázolt biztonsági és információs környezetből adódóan a Honvédelmi Minisztérium és a Magyar Honvédség az Alaptörvényben meghatározott nemzeti és nemzetközi feladatai miatt a honvéd tisztjelölteknek, honvédeknek és a közkatonáknak a szükséges mértékben tájékozottaknak kell lenniük. Ezek alapján a globális világunkban mindennemű együttműködés alapját jelentő jogi, szervezeti és a titkos információgyűjtéssel összefüggő információk, valamint az azokhoz kapcsolódó nemzetbiztonsági tudatosság katonai jellemzőinek megismerése ugyan túlmutat a katonabiztonság kérdéskörén, mégis annak egyik alapvető, fontos része.

Magyarország nemzetbiztonsági szolgálatainak rendszerét az Nbtv. határozza meg:

- az Információs Hivatal (IH);
- az Alkotmányvédelmi Hivatal (AH);
- a Katonai Nemzetbiztonsági Szolgálat (KNBSZ);
- a Nemzetbiztonsági Szakszolgálat (NBSZ);
- a Terrorelhárítási Információs és Bűnügyi Elemző Központ (TIBEK).

Az Információs Hivatal, az Alkotmányvédelmi Hivatal, a Nemzetbiztonsági Szakszolgálat, a Terrorelhárítási Információs és Bűnügyi Elemző Központ (a továbbiakban együtt: polgári nemzetbiztonsági szolgálatok), valamint a Katonai Nemzetbiztonsági Szolgálat a Kormány irányítása alatt álló, az ország egész területére kiterjedő illetékességgel rendelkező, önálló gazdálkodást folytató költségvetési szervek. Az Nbtv.-ben meghatározott feladatok ellátására a nemzetbiztonsági szolgálatok – a kormányzati irányítási döntéseknek megfelelően – helyi és területi szerveket hozhatnak létre.

A polgári és katonai nemzetbiztonsági szolgálatok kialakítása és tevékenységük megszervezése, valamint azok szervezeti felépítése az Nbtv.-ben meghatározott nemzetbiztonsági érdekek<sup>8</sup> megfelelően történt. Magyarország nemzetbiztonsági érdeke, hogy az ország szuverenitásával és védelmével szorosan összefüggő – ellenséges és rejtett módon folytatott – titkos tevékenységek felderítése, továbbá a minősített adatok védelmében és felhasználásuk ellenőrzésében folyamatos aktív (megelőző, felderítő, akadályozó és megszüntető, felszámoló) intézkedések végrehajtásában kizárólag az arra kijelölt polgári nemzetbiztonsági szervezetek és a KNBSZ vegyen részt. Ezek a tevékenységek lehetnek támadó és támadás elleni, illetve védelmi jellegű cselekmények, továbbá a titkos információk gyűjtésével, elemzésével, értékelésével és a hozzájuk kapcsolódó tájékoztatók elkészítésével, valamint

<sup>8</sup> Nbtv. 74. §.

azokban részt vevő szervezetek és személyek speciális védelmével kapcsolatos műveletek. A műveleteket az Nbtv.<sup>9</sup> vonatkozó rendelkezéséből levezetve a titkos információgyűjtés keretében a nemzetbiztonsági szolgálatok, illetve állományuk hajthatják végre.

A nemzetbiztonsági érdekből és a titkos információgyűjtéssel végrehajtandó kapcsolt állami feladatokból pontosan meghatározható az az intézményi, továbbá az az információs és dokumentációs kör, amely nemzetbiztonsági szempont alapján kiemelten védendő, valamint ellenőrzendő. A Honvédelmi Minisztériumhoz és a Magyar Honvédséghez területeéhez kapcsolódva a KNBSZ látja el az ebből adódó funkciókat. A KNBSZ az Nbtv.-ben meghatározott esetekben más titkosszolgálatokkal együttműködve<sup>10</sup> hajtja végre feladatait. A védelmi és a biztonsági egyensúly eléréséhez, továbbá az állami és katonai döntésekhez szükséges információs támogatáshoz szükséges kötelezettségekről ebben a megközelítésben kölcsönösen a *Magyar Honvédség Szolgálati Szabályzata*<sup>11</sup> rendelkezik.

A parancsnok kötelességei között szerepel például, hogy jogszabályok és belső rendelkezések előírásai szerint többek között működjön együtt a katonai biztonsági szolgálat képviselőjével. Az egységparancsnok kötelességei szerint a katonai szervezet tevékenysége eredményességének fokozása érdekében folyamatosan együtt kell működnie a (KNBSZ állományába tartozó) biztonsági (műveleti) tiszttel. A helyőrségkomendánsnak kötelességei alapján közvetlen operatív kapcsolatot kell tartania többek között a KNBSZ-szel. A Magyar Honvédségben működő (folyamatos) ügyeleti szolgálatokon<sup>12</sup> túl az állományilletékes parancsnokok és azok előljáró parancsnokai (felettesei) a Honvéd Vezérkar főnöke vagy a KNBSZ főigazgatójának rendelkezései alapján más ügyeleti szolgálatok működtetését is elrendelhetik. „A készenléti szolgálatot központilag, alárendeltségtől függően a honvédelmi miniszter, a Honvéd Vezérkar főnöke vagy a KNBSZ főigazgatójának rendelkezései alapján az állományilletékes parancsnok szervezi és működteti.”<sup>13</sup> A megfelelő szintű hivatalos tájékoztatók, valamint a (folyamatos) ügyeletesi szolgálatoktól eltérő rendelkezések mind az objektum-, a katona- és az információbiztonsággal összefüggő védelem növelését szolgálják.

Az Nbtv.-ben felsorolt nemzeti és katonai biztonságot is érintő nemzetbiztonsági érdekből kiindulva vezethető le a fizikai és a speciális információs védelmet (a rejtést és egyes objektumok, illetve azok valós tevékenységének elfedését) is szolgáló nemzetbiztonsági rendszer. Ennek a rendszernek a már említett kockázatok és fenyegetések miatt az állam és állampolgárok összértékeinek nemzetbiztonsági védelme és folyamatos ellenőrzése is része.

### **6.1.2. A katona helye, szerepe, alapvető feladatai a katonai biztonság rendszerében**

A katona (a honvéd tisztjelölt, honvéd, közkatona) helye, szerepe, alapvető feladatai a katonai biztonság rendszerében a nemzetbiztonsági szolgálatokhoz, azon belül a KNBSZ

<sup>9</sup> Nbtv. 54. § (1) bekezdés.

<sup>10</sup> Nbtv. 8. § (6) bekezdés.

<sup>11</sup> 24/2005. (VI. 30.) HM rendelet.

<sup>12</sup> *MH Szolgálati Szabályzata* (2007), 268.1. bekezdés szerinti ügyeleti szolgálatok.

<sup>13</sup> Uo. 322.5. bekezdés.

által folytatott nemzetbiztonsági védelemhez és ellenőrzéshez kapcsolódnak.<sup>14</sup> A katonai biztonság fogalma tehát a fenti biztonsági és tevékenységi megközelítés alapján Magyarország honvédelmi érdekének speciális, titkosszolgálati feladatok végrehajtásával, illetve titkosszolgálati információkkal támogatott védelmét jelenti. A nemzetbiztonsági szolgálatok által nyújtott nemzetbiztonsági védelem célja az Nbtv.-ben meghatározott személyek tevékenysége ellen irányuló, valamint ezen személyek tevékenységéhez kötődő védett információk jogellenes megszerzését célzó – ezáltal Magyarország nemzetbiztonsági érdekeit sértő vagy veszélyeztető – leplezett törekvések felderítése és elhárítása.<sup>15</sup>

A nemzetbiztonsági ellenőrzés alá eső személyeket,<sup>16</sup> illetve munkaköröket, tisztségeket és beosztásokat az Nbtv. alapján „a kormányzati irányítás alatt álló szervek esetében az irányítást vagy felügyeletet gyakorló miniszter – a nemzetbiztonsági ellenőrzésre hatáskörrel rendelkező nemzetbiztonsági szolgálat irányításáért felelős miniszter egyetértésével kiadott – rendeletben; a kormányzati irányítás alatt nem álló foglalkoztató szervezet esetében a foglalkoztató szervezet vezetője a nemzetbiztonsági ellenőrzésre hatáskörrel rendelkező nemzetbiztonsági szolgálatokat irányító miniszter egyetértésével kiadott közjogi szervezetszabályozó eszközben, ha ennek kiadására nem jogosult, a nemzetbiztonsági ellenőrzésre hatáskörrel rendelkező nemzetbiztonsági szolgálatokat irányító miniszter jóváhagyásával munkáltatói intézkedésben, írásban határozza meg”.<sup>17</sup>

Az Nbtv. „eltérő rendelkezése hiányában a nemzetbiztonsági ellenőrzés alá eső személy nemzetbiztonsági ellenőrzés alapjául szolgáló jogviszony létrehozatalát megelőző ellenőrzését a nemzetbiztonsági ellenőrzés alapjául szolgáló jogviszony létesítésére jogosult személy kezdeményezi”.<sup>18</sup> Az alapkiképzésben részt vevő honvédtisztjelölt-állomány esetében ezt a honvédelmi miniszter kezdeményezi. A szolgálati beosztás betöltéséhez elengedhetetlen nemzetbiztonsági ellenőrzés célja tehát, hogy a nemzetbiztonsági kockázattal rendelkező személyek ne ismerhessenek meg olyan információkat, amelyek közzététele, megosztása az ország védelmét és biztonságos működését negatívan befolyásolná. Az ellenőrzés folyamata és eredménye ugyanakkor egy biztonságos megelőző helyzet kialakítását is szolgálja. Ez nem egy általános, teljes körű, minden részletet, múltbeli eseményt tényszerűen feltáró ellenőrzést jelent, hanem az állami szervezetek és tagjainak fent említett nemzetbiztonsági védelmét. Célja az alkotmányos működését befolyásoló és tevékenységrendszerre ellene irányuló, az állam által meghatározott nemzetbiztonsági feladatkörbe sorolható jogellenes és leplezett törekvések, befolyásolási kísérletek és támadások megelőzése, kivédése. Ez alapján az is könnyen belátható, hogy a nemzetbiztonsági ellenőrzést igénylő későbbi beosztásba helyezéskor az ellenőrzött személyeknél (honvéd tisztjelölteknél, honvédeknel, közkatonáknál) egy korábbi esemény, cselekmény vagy akár kapcsolat is más megítélés alá eshet. Amit korábban felvállalhatónak és védhetőnek gondoltunk az egyéni és közvetlen környezetünk érdekei szerint, a Honvédelmi Minisztérium, illetve a Magyar Honvédség kötelékébe lépve már vállalhatatlanná válhat. Bizonyos esetek és cselekmények hatásait, a kockázatos kapcsolatokat ugyan fel lehet számolni és meg lehet szüntetni, de egyes cselekményeink, korábban bekövetkezett, továbbá a hozzánk közvetlenül kötődő események,

<sup>14</sup> SZABÓ (2015).

<sup>15</sup> Nbtv. 67–68. §.

<sup>16</sup> Uo. 74. § (ia)–(iv) bekezdések.

<sup>17</sup> Uo. 69. §.

<sup>18</sup> Uo. 70. §.

személyek hatásai végérvényesen kizárhatják a már említett állami intézményekhez (honvédelmi, rendvédelmi, nemzetbiztonsági, rendészeti stb.), továbbá egyes hivatásrendekhez történő csatlakozást.

A fentebb tárgyalt védelmi és biztonsági rendszer valós és későbbi, perspektivikus feladatai és folyamatai miatt minden csatlakozótól – mind a nemzetbiztonsági szolgálatok tagjaitól, mind a velük aktuálisan és a későbbiekben együttműködőktől (így a honvéd tisztjelöltektől, honvédektől és a közkatonáktól is) – „fedhetetlen életvitelt”, speciális önkéntes vállalásokat, lemondásokat, illetve az átlagállampolgároktól elvárható közreműködésen túlmutató támogatást, azaz nemzetbiztonsági tudatosságot igényelnek.

Az alapkiképzésben részt vevő állomány számára a nemzetbiztonsági tudatosság alapját a nemzetbiztonsági kockázatok rendszerének mélyebb megismerése szolgálja. Ennek a kockázatszernek jogelméleti alapja, a nemzetbiztonsági szolgálatok tagjaira vonatkozó törvényi<sup>19</sup> meghatározások szerint vezethető le. A nemzetbiztonsági kockázatok tekintetében ez abból ered, hogy az említett állomány a befolyásolhatóság és kompromittálhatóság közvetlen és folyamatos veszélyének van kitéve. A nemzetbiztonsági kockázatszer elemeinek meghatározásánál tehát figyelembe kell venni, hogy az egyéni érdeket a nemzetbiztonsági érdek mögé kell helyezni. Minden olyan tevékenységnél, kapcsolattartásnál, ahol fennáll annak a lehetősége, hogy a jogi rendelkezésekben rögzített tisztséget betöltő személyek ellen irányuló, valamint az azokhoz kötődő védett információk megszerzését célzó jogellenes vagy veszélyeztető leplezett törekvések megvalósulhatnak, azt a szolgálattal össze nem egyeztethetőnek minősítve meg vagy be kell szüntetni. Ennek a védelmi funkcionak a jelentősége tehát elsősorban elhárítási, vagyis a Magyarország Alaptörvényében foglalt törvényes rend speciális védelmeként értelmezhető. A kockázatok meghatározása, illetve megismerése éppen ezért túlmutat a nemzetbiztonsági védelem alá eső tisztségeket betöltő személyek védelmén, továbbá a folyamatos preventív jellegű nemzetbiztonsági ellenőrzésükön is, az a nemzeti és a katonai biztonsági kérdéskörébe tartozik.

A nemzeti és a humánbiztonság esetében értékelésem szerint hatékonyan használható speciális prevenció, az Nbtv. által meghatározott nemzetbiztonsági ellenőrzés az ország minden állampolgárára nem terjeszthető ki. A dinamikus változó környezet fenyegetéseit és kockázatait feltáró egyedi elemzés viszont bárki számára elérhető. Például az így feltárt kockázatok, illetve kapcsolatok kerülése – ez esetben a nemzetbiztonsági tudatosság – pozitív hatással lesz majd a későbbi személyes biztonságra. Ebből kiindulva az állami intézményrendszerben, védendő objektumokban folytatott (hivatali, szolgálati) tevékenységek biztonságát a kijelölt vagy kijelölendő személyek viszonyrendszere alapjaiban határozza meg. A biztonsági garanciát az adhatja, hogy az ellenőrzött és a tevékenységével összefüggő, vagy azt veszélyeztető eseményeket, esetleg bűncselekményeket időben beazonosítják és felderítik. Azok megelőzésére és akadályozására tudatosan figyelünk, továbbá a kockázatos kapcsolatfelvételeket és tevékenységeket meg sem kezdjük.

Az alapkiképzésben érintett személy (honvéd tisztjelölt, honvéd, közkatonája) esetében a nemzetbiztonsági kockázat megléte azt jelentheti, hogy jogellenes módon befolyásolhatóvá válhat. A katona helyét, szerepét, alapvető feladatait így pontról pontra felsorolni nem lehet, a nemzetbiztonsági védelemmel kapcsolatos kockázatok ismeretében, a KNBSZ állományába tartozó, meghatározott biztonsági (műveleti) tisztek közre- és együttműködése

<sup>19</sup> Uo. 22. §.

révén jellemezhető, alakíthatók ki. A személyre, valamint az adott egységekre szabott alapvető egyéni feladatrendszer – az előbbieken túl – az Nbtv.-ben szabályozott módon és keretek között a speciális kockázatok azonosítását, felszámolását, valamint kezelését is jelenti. A végrehajtandó alapfeladatok a közvetlen és a közvetett hatások kapcsán két részre bonthatók.

Amennyiben az érintett tisztában van a kockázatok által kialakuló támadhatóság tényével, azt direkt kockázatnak tekinthetjük. Idesorolható többek között például a vesztegetés és a zsarolás vagy a bűncselekményekben való bármilyen szándékos vagy gondatlan részvétel. Amikor az érintettek tudtukon kívül válnak befolyásolás áldozatává, azt indirekt kockázatként értelmezhetjük. Erre példa a fecsegés, a jólérsétség hangsúlyozása, de az internetes és egyéb közösségi csoportokban történő információk és képek megosztása is.

A személyes magatartás, megnyilvánulás, illetve cselekedet jelentősége egy zsarolás, fenyegetés esetében hatványozottan növekedhet, ha az az egyénekhez kötődő szervezetek biztonságát érinti, továbbá a szervezetek működését negatívan befolyásolhatja. A honvédelmi területen tevékenykedők esetében például a terrorizmushoz kötődő bármilyen természetű kapcsolat ennél jelentősebb, akár politikai célú kockázatokat is tartalmazhat. Az anyagi haszonszerzésből adódó kockázatok a modernizáció és a robotika fejlődésével szintén növekedést prognosztizálnak. A fegyveres szervezetek tagjai célpontok voltak és lesznek is az illegális fegyverkereskedelem, a szélsőséges és extrémista szervezetek részéről titokban induló érdeklődéseknek. A 2001. szeptember 11-i amerikai terrortámadás követően a NATO szövetségeseiként – többek között a terrorizmus elleni küzdelemben folytatott katonai műveletek miatt – növekedett a külföldi titkosszolgálati, az ellenérdeklő és ellenséges befolyásolásnak, valamint a nyílt és leplezett információgyűjtésnek a lehetősége. Ennek szintén célpontjai, azaz elszenvetői lehetnek a katonák. Ez ma már nemcsak a külföldi missziós tevékenységük során következhet be, hanem bizonyos védelmi feladatok ellátása során Magyarország területén bárhol.

A nemzetbiztonsági kockázatok jelentős része az Nbtv. 2. számú mellékletekben szereplő biztonsági kérdőív pontjai alapján ismerhető meg. Az ellenőrzés alá vont személyek esetében a kockázatokra, illetve azok mennyiségére és minőségére vonatkozó kérdésekre a válaszok megadása kötelező érvényű. A kockázatok fel nem ismerése, a válaszok megtagadása továbbá helytelen közlések rögzítése mind-mind nemzetbiztonsági kockázatnak minősülhet. A kockázatok az alábbi csoportokban sorolhatók:

- Magyarország törvényes rendje iránti hűség és az állam szuverenitásának tisztelete hiányához köthető kockázat;
- a külföldi befolyás kockázata;
- az idegen állam preferálásával összefüggő kockázat;
- a személyes viselkedésben rejlő kockázat;
- a pénzügyi, egzisztenciális helyzetben rejlő kockázat;
- a szexuális magatartáshoz kapcsolódó kockázat;
- az alkoholfogyasztási szokással összefüggő kockázat;
- a drogérzékenységgel kapcsolatos kockázat;
- a személyiségjegyekben mutatkozó kockázat;
- a munkahelyen kívüli tevékenységhez, más kereső foglalkozáshoz kötődő kockázat;
- a bűncselekmény elkövetéséhez vagy más jogsértő magatartáshoz kapcsolódó kockázat.

A biztonsági kérdőív pontjaiból levezethető valós kockázatok megállapítása minden esetben egyedi, objektivitást és speciálisan a titkos információgyűjtéssel összefüggő szaktudást igényel. A folyton változó környezet miatt a nemzetbiztonsági szempontú biztonsági kockázati tényezők megállapításakor nem alkalmazhatók sablonok, azokat egyértelműen definiálni, statikussá tenni újabb kockázatokat jelenten. A tényezőkre utaló információkat minden esetben az összes körülmény figyelembevételével, az érintett személy egyedi, összetett biztonsági helyzetének függvényében kell vizsgálni.

Az előzőekben tárgyaltak szerint a nemzetbiztonsági tevékenység, a nemzetbiztonsági szolgálatokkal (a magyar titkosszolgálatokkal) folytatott együttműködés, a hivatásrendekkel (a honvédelemmel, rendvédelemmel, rendőrséggel stb.) kapcsolatos általános törvényi szabályozás a katonabiztonság kérdéskörének alapvető részét képezik.

Az ENSZ Emberjogi Tanácsának 2003. évi jelentése szerint az államok biztonsága mellett a humánbiztonság egyenrangú tényezővé vált. Az egyéni és a kollektív biztonság kérdése rávilágított arra, hogy a szűkebb környezetünk, országunk biztonságát új alapokra kell helyezzük. Magyarország biztonságát a NATO és az EU tagjaként a világ és az európai stabilitásáért felelősséget vállaló szövetségi rendszer eddig biztosította, és az előrelátható jövőben erre a továbbiakban is képes lesz, de az egyéni aktivitás és a nemzetbiztonsági tudatosság növelését is igényelheti.

Az alapképzésben részt vevők (honvéd tisztjelöltek, honvédek és közkatonák) széles körben szabályozott kötelezettségeik megtételéhez, továbbá egyedi jogosultságaik megszerzéséhez elengedhetetlenül szükséges információk átadása, a fentiekből adódóan, a képzést folytató katonai szervezet biztonságáért is felelős, a KNBSZ állományába tartozó „biztonsági”, műveleti tiszt részéről indokolt.



Vákát oldal

## 7. Műszaki kiképzés

*Bakos Tamás*

### Előszó

A műszaki erők főbb feladatait általánosságban az alábbiak képzik:

- saját csapatok mozgásának biztosítása:
  - utak építése, javítása;
  - aknamentesítés;
  - műszaki záruk leküzdése (átjárónyitás);
  - átkelőhelyek berendezése és fenntartása vízi akadályokon;
  - a hajózható vizeken a mozgás hadihajós támogatása;
  - repülőgépek, helikopterek részére szükséges fel- és leszállóhelyek berendezése és fenntartása;<sup>1</sup>
- ellenséges erők mozgásának akadályozása:
  - műszaki záruk telepítése, fenntartása;<sup>2</sup>
- saját csapatok túlélőképességének fokozása:
  - erődítési és védelmi feladatok végrehajtása;
  - álcázás, rejtés és megtévesztés műszaki feladatai;<sup>3</sup>
- általános műszaki feladatok:
  - speciális műszaki szakfelderítés végrehajtása;
  - részvétel a pusztító fegyverek csapásai következményeinek felszámolásában;
  - részvétel természeti és civilizációs katasztrófák megelőzésében és a következmények felszámolásában;
  - vasúti, kikötői létesítmények építése, javítása;
  - infrastrukturális tevékenységek műszaki támogatása;
  - víz kitermelése és tisztítása.<sup>4</sup>

A műszaki kiképzés célja, hogy a katonák megismerjék az alapvetőbb műszaki feladatokat, felkészüljenek az alapvető erődítési, álcázási, műszaki zárási és robbantási feladatokra; megismerjék a Magyar Honvédségben rendszeresített robbanóanyagok, gyújtószerkezetek, töltetek felosztását, valamint azok kezelésének, alkalmazási lehetőségeinek szabályait, módszereit; megismerkedjenek az alapvető erődítési, műszaki létesítmények telepítésével, önmaguk, társuk, fedezékeik álcázásának lehetséges módjaival.

<sup>1</sup> *Műszaki Támogatás* (doktrína tervezet) (2000), 6–7.

<sup>2</sup> Uo. 8–9.

<sup>3</sup> Uo. 10–11.

<sup>4</sup> Uo. 94–104.

Követelmény, hogy a műszaki kiképzés végrehajtásával a katonák ismerjék a rendszerített alapvető erődítési építményeket, álcázóeszközöket, robbanóanyagokat és gyújtószerkezetet, műszaki zárat, tölteteket. Legyenek képesek fekvő tüzelőállás készítésére, önmaguk és felszerelésük álcázására, szerelt töltet készítésére és indítására.

Az elméleti oktatás keretében leadott tananyag visszaellenőrzése, a betartandó biztonsági rendszabályok kikérdezése, valamint a gyakorlati fogások bemutatása után a műszaki kiképzés tárgyköreinek gyakorlati végrehajtása más kiképzési ágakkal, komplex foglalkozás keretében tervezhető.

## 7.1. Erődítés, álcázás

### 7.1.1. Lövész tüzelőállások

*A lövészteknő, térdelő lövészgödör, álló lövészgödör rendeltetése, helyének kiválasztása, műszaki jellemzői, kiépítésük sorrendje és normái, a kiépítés során alkalmazandó sáncszerszámok fajtái és jellemzői.*

#### *Alapfogalmak*

A harc sikeres megvívásához elengedhetetlen a terep előkészítése, berendezése, aminek célja a személyi állomány és a harceszközök megóvása az ellenség tüzétől, a saját csapatok harcának elősegítése és az ellenség tevékenységének akadályozása. Ezen feladatok összessége az *erődítés*. Az erődítési munka magában foglalja az erődítési építmények létrehozását és ezek álcázását.<sup>5</sup>

Rendeltetés szerint az erődítési építmény lehet: tüzelőállás, fedezék, óvóhely, figyelő, továbbá logisztikai létesítmény.<sup>6</sup>

A tüzelőállások lehetnek lövész-, harckocsi- és lövegállások. Ezek biztosítják az alegységek fegyvereinek hatásosabb alkalmazását, csökkentik az ellenség földi és légi felderítésének hatékonyságát, továbbá tűzfegyvereinek hatását.<sup>7</sup>

A fedezékek és óvóhelyek a személyi állomány és a harceszközök részére szolgáló erődítési építmények, amelyek biztosítják az ellenség tüzével szembeni védelmet, a katonák pihenését és védnek a kedvezőtlen időjárás hatásától is.<sup>8</sup>

A figyelőépítmények kedvező körülményeket teremtenek a figyelési feladatok végrehajtásához. Rendeltetésük: biztosítani a folyamatos és rejtett figyelést, továbbá a figyelést végző állomány és a figyelési eszközök védelmét.<sup>9</sup>

A logisztikai építmények leggyakoribb fajtája az egészségügyi és az anyagtároló fedezék. Az egészségügyi helyen történik a katonák egészségügyi ellátása, a sérültek

<sup>5</sup> *Az általános katonai kiképzés kézikönyve, II. kötet* (2008), 11.

<sup>6</sup> Uo.

<sup>7</sup> Uo.

<sup>8</sup> Uo.

<sup>9</sup> Uo.

elhelyezése. Az anyagtároló fedezékek szükségszerűen biztosítják a harcban nélkülözhetetlen fegyver, lőszer, üzemanyag, élelem és ruházati felszerelések megóvását.<sup>10</sup>

### Lövész-tüzelőállások és azok elkészítése

A lövész-tüzelőállások építése az erődítési munkák leggyakoribb részfeladatát képezi. Készítésük módját és fogásait valamennyi fegyvernem és szakcsapat katonáinak ismernie kell. A lövész-tüzelőállásokhoz tartoznak a lövészelemek, továbbá a lövész- és közlekedő-árkok. Ezek az erődítési építmények legegyszerűbb fajtái.<sup>11</sup>

A lövészelemek rendeltetése a bennük elhelyezkedő személyek védelme az ellenség tűzhatásától, ezzel egyidejűleg kedvező feltételek és körülmények biztosítása a lövészfegyverek alkalmazásához. A lövészelem lehet lövészteknő, térdelő és álló lövészgödör, továbbá fekvő, térdelő és álló tüzelésre alkalmas egyetemes lőpadka.<sup>12</sup>

A lövészteknő (lásd 7.1. ábra) sekély, teknőszerű gödör, amelynek az ellenség felőli végén egy félkör alakú mellvéd van készítve. Mélysége 30 cm, szélessége 60 cm. A teknő hossza általában 170 cm, ami a készítő katona magasságától függően több vagy kevesebb is lehet. A mellvéd magassága a lőrésnél 10, az egyéb részein pedig 30 cm. Készítésének normája 30 perc.<sup>13</sup>

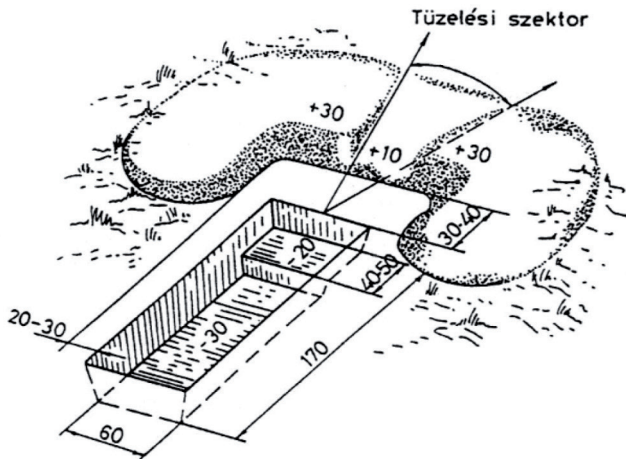

7.1. ábra  
Lövészteknő

Forrás: Az általános katonai kiképzés kézikönyve, II. kötet (2008), 13.

A térdelő és álló lövészgödör lényegét tekintve a lövészteknőnek egy kimélyített változata, amelyből lehetőség van a térdelő, illetve álló testhelyzetű tüzelésre. A mélyítés együtt jár

<sup>10</sup> Uo.

<sup>11</sup> *Műszaki szakutasítás a nem műszaki alegységek számára* (1978), 43.

<sup>12</sup> Uo. 43.

<sup>13</sup> *Az általános katonai kiképzés kézikönyve, II. kötet* (2008), 12.

a nagyobb tömegű föld kitermelésével is, ami lehetővé teszi a mellvéd magasítását, megerősítését.<sup>14</sup> A térdelő lövészgödör kiépítésének normaideje 70 perc, az álló lövészgödöré 90 perc.

### *Erődítési munkák szerszámai*

Az erődítési munkák alapvető szerszámai a kézi sánctszerszámok, amelyek közé tartozik: a gyalogsági ásó, az utászlapát, az utászcsekány, a gyalogsági és ácsbalta, az erdei fűrész.

A gyalogsági ásó a katona egyéni felszerelése. Alapvető rendeltetése az önbeásás és a tűz alatt tartott területen szükséges földmunka elvégzése. Ezen kívül használható a kevés földmunkát igénylő feladatoknál, mivel méretei adottak mérőeszközként is. A gyalogsági ásóval óránként maximálisan 0,5 m földet lehet kitermelni.

Az utászlapátot a legtöbb műszaki feladatnál alkalmazzák. A föld kézi megmunkálásának legfontosabb eszköze. Az ellenség tűzhatásán kívül alkalmazható, könnyű és közepes talajok megmunkálására. Az utászlapáttal elérhető teljesítmény – a talajfajtaától függően – 0,75–1,25 m<sup>3</sup>/h.

Az utászcsekány rendeltetése a tömör, agyagos, köves és fagyos talaj fellazítása az utászlapáttal végzett földmunka megkönnyítése céljából.

A gyalogsági balta rendeltetése a figyelést és kilövést gátló növényzet eltávolítása, karók, cövekek vágása, rözseanyag kitermelése, szegek és ácskapcsok beverése és kiszedése. Szükségszerűen alkalmazható a 10 centiméternél nem nagyobb átmérőjű fák kivágására és darabolására, napi egy m<sup>3</sup>-es teljesítménnyel.

Az erdei fűrész a fából készülő építmények elemeinek méretre vágásánál és a 20 cm átmérőnél nem vastagabb fák kivágására és darabolására alkalmazzuk.<sup>15</sup>

A sánctszerszámokat – ugyanúgy, mint a fegyverzetet – mindenkor kifogástalan állapotban kell tartani. Ez elérhető a rendeltetésszerű használattal, a rendszeres karbantartással és a javítással.

### **7.1.2. Az álcázás feladatai és eszközei**

*Az álcázás feladatai, az álcázással szemben támasztott követelmények. A Magyar Honvédségben rendszeresített álcahálók típusai, főbb jellemzői és alkalmazási elvei. Szükség-álcázóeszközök és -anyagok.*

Az álcázás a katonák és harceszközök védettségét elősegítő műszaki tevékenység, amelyet a harc során év- és napszaktól függetlenül végezni kell. Az álcázás egyszerű feladatainak végrehajtása a helyszínen talált és rendszeresített álcázóanyagok felhasználásával minden fegyvernemhez és szakcsapathoz tartozó katonának kötelessége.<sup>16</sup>

<sup>14</sup> Uo. 12.

<sup>15</sup> Uo. 11–12.

<sup>16</sup> Uo. 22.

*Az álcázás célja, követelményei*

Az álcázás célja csökkenteni az ellenség földi és légi felderítésének hatékonyságát, elősegíteni a rejtett tevékenységet, és megakadályozni a védelmi berendezések áruló jelek alapján történő felderítését.<sup>17</sup> Az álcázás lényege és feladata a katonák, harceszközök és objektumok rejtése, az áruló jelek keletkezésének megakadályozása és eltüntetése, továbbá az ellenség megtévesztése színlelt tevékenységekkel, objektumokkal.

A csapatok és objektumaik rejtése sokkal hatásosabb, ha ugyanakkor színlelt tevékenységet és színlelt létesítményeket, objektumokat is mutatunk az ellenség számára.

Az álcázással szemben támasztott követelmények a folyamatosság, a valóságosság és a változatosság.<sup>18</sup>

Az álcázás céljainak elérését elsősorban az álcázási rendszabályok maradéktalan betartásával lehet biztosítani.

A legfontosabb állandó érvényű álcázási rendszabályok:

- a személyek, az alegységek, gépjárművek és haditechnikai eszközök ne közlekedjenek az ellenség által belátható terepen, és kerüljék a felesleges mozgást;
- a mozgásokat elsősorban éjszaka kell végrehajtani a fényálcázás szigorú betartásával;
- az ellenség közelében kerülni kell a különböző zajokat, a kopogást és a hangos vezényszavakat;
- a műszaki munkák végzésekor ügyelni kell a terep természetes jellegének megőrzésére;
- kerülni kell az új csapások létesítését, a növényzet felesleges letaposását vagy irtását;
- lehetőség szerint a műszaki munkákat a fényálcázás szigorú betartásával éjszaka kell elvégezni. Ez esetben is gondoskodni kell arról, hogy a végzett munka áruló jelei virradatig el legyenek tüntetve;
- az álcázási feladatok végrehajtására maximálisan ki kell használni a terep álcázó tulajdonságait és a helyszíni anyagokat és lehetőségeket. Ennek hiánya vagy elégtelensége esetén fel kell használni a rendszeresített álcázóeszközöket.<sup>19</sup>

*Áruló jelek<sup>20</sup>*

Az álcázás valamennyi módszerének lényege a meglévő objektumok rejtése és az áruló jelek eltüntetése. A színlelt építményeknél pedig létre kell hozni az adott objektumok fő áruló jeleit.

Az álcázandó objektumok fő áruló jelei lehetnek:

- az objektum felületének színe;
- az objektum méretei és alakja;
- az objektum önárnyéka és vetett árnyéka;
- üvegről és fémrészekről visszaverődő fény;

<sup>17</sup> *Műszaki szakutasítás a nem műszaki alegységek számára* (1978), 120.

<sup>18</sup> Uo. 120–121.

<sup>19</sup> Uo. 121.

<sup>20</sup> Uo. 120–121.

- olyan jellegzetes helyi tájékozódási pontok jelenléte az objektumok közelében, amelyek lehetővé teszik az adott objektumok helyének meghatározását akkor is, ha az álcázva van;
- csapattevékenység: mozgás, hangok, tüzek, felvillanások, füst, por, rádióforgalom;
- csapattevékenység nyomai: letaposott helyek, kerékvágások, új csapások, torkolati kúpok, tábornüzek nyomai, építőanyag maradékok, gépi munkák nyomai, frissen levágott növényzet;
- a tárgyak olyan tulajdonsága, hogy rádióhullámokat, infravörös és egyéb sugarakat vernek vissza;
- az objektumok áruló jele lehet egy bizonyos meghatározott rendszer szerinti elhelyezésük is.

### *Az álcázás fajtái<sup>21</sup>*

Az álcázási feladatok végrehajtásának alapvető fajtái a természetes és mesterséges álcázás. Ezek közül elsősorban a természetes álcázási lehetőségeket kell kihasználni.

A természetes álcázás lényege, hogy az alegységek tevékenységének, a harci-technikai eszközöknek és a különböző objektumok álcázására kihasználjuk a terep természetes álcázó tulajdonságait, továbbá az időjárás és a napszak sajátosságait. Ez elérhető, ha a katonák és harceszközök a terephez alkalmazkodnak, és maximálisan kihasználják az erdők, cserjések, csatornák, szakadékok és a domborzatok álcázó-rejtő sajátosságait, továbbá, ha a csapatmozgásokat rossz látási viszonyok között a hang- és fényálcázási rendszabályok szigorú betartásával hajtják végre.<sup>22</sup>

Mesterséges álcának nevezzük azokat az álcázóeszközöket, amelyeket a csapatok készen kapnak, vagy maguk készítenek a helyszínen található szükséganyagok felhasználásával. Ezek képezik a csapatok és objektumok álcázására használt eszközök legfontosabb csoportját.<sup>23</sup>

### *Álcahálók, álcatakarók alkalmazása*

Álcahálót vagy álcatakarót a csapatok a normájuknak megfelelő mennyiségben központi készletből kapnak. Az álcahálók és álcatakarók több méretben és többféle színben készülnek. A gyárilag készült alaptermetű hálóból a rendeltetésnek megfelelő típuskészleteket alakítottak ki.<sup>24</sup>

Az álcaháló-, álcatakaró-készletek felhasználhatók:

- takaróálcaként, a helyüket gyakran változtató harceszközök álcázására;
- vízszintes álcaként az állandó jellegű objektumok álcázására;
- függőleges kerítésálcaként az ellenség földi megfigyeléseinek gátlására.<sup>25</sup>

<sup>21</sup> Uo. 122.

<sup>22</sup> Uo. 122.

<sup>23</sup> Uo. 122.

<sup>24</sup> *Az általános katonai kiképzés kézikönyve, I–II. kötet* (2008), 24.

<sup>25</sup> Uo. 24.

Ezek közül a fő alkalmazási mód a takaróálcázás (lásd 7.2. ábra), mert ezzel egyszerű tetőszerű álcát képezünk, amely egyaránt álcáz a légi- és földi megfigyelés ellen, másrészt az alakmászító rudak használatával növelhető az álcázás hatékonysága.<sup>26</sup>

A takaróálcaként való alkalmazás részletfeladatai és azok végrehajtásának sorrendje:

- az álcaháló kiterítése, az álcázandó tárgynak megfelelő méretű hálók összefűzése, illetve a már összefűzött állapotban levő hálók ellenőrzése;
- az álcaháló ráterítése az álcázandó eszközre úgy, hogy annak külső oldala az adott évszagnak megfelelő színeket tartalmazza;
- az alakmászító rudak összeszerelése, majd ezekkel az álcaháló alátámasztása úgy, hogy a háló külső körvonala ne kövesse az alatta levő eszköz körvonalát;
- az alátámasztott álcaháló rögzítése, kikötése az álcázott eszközökhöz vagy a talajba vert cövekekhez.<sup>27</sup>

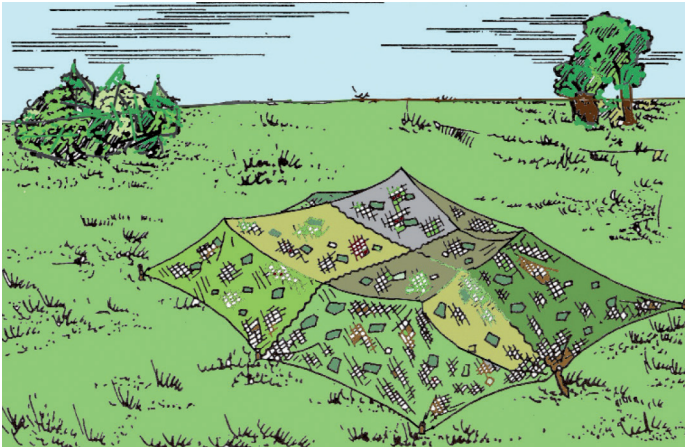

7.2. ábra

*Tetőszerű takaróálcá műanyag álcaháló alkalmazásával*

*Forrás: Az általános katonai kiképzés kézikönyve, II. kötet (2008), 25.*

A Magyar Honvédségnél található típusok:

#### 1. Műanyag álcaháló

A műanyag zsinórból font hálóra szabálytalan alakú, ugyancsak műanyagból kivágott foltok vannak erősítve. A foltok egyik oldala a tavaszi-nyári, a másik oldala pedig az őszi és hómentes téli terepszíneket imitálja.

A gyárilag készült 3 × 8 méter és 6 × 8 méter alaplárméretű hálókából a rendeltetésnek megfelelő típuskészleteket alakítottak ki:

- „0” (nulla) típusú álcahálókészlet, mely áll 5 db 3 × 8 méteres álcahálóból. Ezek külön-külön alkalmazhatók takaróálcaként a lövész-tüzelőállások, továbbá

<sup>26</sup> Uo. 24.

<sup>27</sup> Uo. 25.



a lövész- és közlekedőárkok álcázására, vagy függőleges árok és kerítésálcák készítésére;

- I-es típusú álcahaló készlet áll egy db  $6 \times 6$  méteres alapméretű hálóból és 2 db alakmászó rúdból, továbbá a tárolásukat és szállításukat biztosító málhazsákból. A készlet súlya 23 kg. Alkalmazható takaróálcaként a 3 tonnánál kisebb gépkocsik álcázására és függőleges kerítésálcák készítésére;
- II-es típusú álcahalókészlet 2 db  $6 \times 8$  méteres alaphálóból, 4 db rúdból és a málhazsákból áll. A 2 db alapháló gyárilag összefűzve  $8 \times 12$  méteres nagyságban alkalmazható gépjárművek és tüzelővegek takaró- vagy alakmászó álcázására. A készlet súlya 46 kg;
- III-as típusú álcahalókészlet 2 db egymással összefűzött II-es típusú készletből áll. Az összefűzést az álcázást végző alegységeknek kell végrehajtani. Az így nyert  $12 \times 16$  méter nagyságú háló alkalmazható harcokcsik és ezeknek megfelelő méretű haditechnikai eszközök takaró- vagy alakmászó álcázására;
- IV-es típusú álcahaló készlet 4 db II-es típusú készletből áll, amelyek egymással összefűzve  $16 \times 24$  méter nagyságú hálót képeznek. A készlet rendeltetése repülőgépek és rakéták alakmászó álcázása.<sup>28</sup>

## 2. Álcatakaró

Az álcatakaró sűrű szövésű, anyagában színezett háló, amelynek a két oldala különböző színű. Ez alapján megkülönböztetünk havas és hómentes téli álcatakarót, valamint tavaszi és nyári álcatakarót.

Gyárilag I-es, II-es, III-as és IV-es típusú álcatakaró készül, amelyek mérete megegyezik a műanyag álcahaló azonos típusainak méretével.

## 3. Multispektrális álcatakaró

A multispektrális álcatakaró rendeltetése haditechnikai eszközök, objektumok vizuális (optikai), rádiólokációs és hőfelderítés elleni álcázása (a felderítés és azonosítás akadályozása, megnehezítése).

Típusai:

- I. típusú multispektrális álcatakaró mérete:  $3,4 \times 8$  m. Rendeltetése: járművek (0,5 t-ig) lövegek, aknavetők, álcázása;
- II. típusú multispektrális álcatakaró mérete:  $6,8 \times 8$  m. Rendeltetése: járművek (3-5 t-ig) lövegek, aknavetők, álcázása;
- III. típusú multispektrális álcatakaró mérete:  $8,5 \times 12$  m. Rendeltetése: járművek (7 t-ig) lövegek, aknavetők, munkagépek álcázása;
- IV. típusú multispektrális álcatakaró mérete:  $11,9 \times 16$  m. Rendeltetése: harcokcsik, sorozatvetők, lokátorok és munkagépek álcázása;
- V. típusú multispektrális álcatakaró mérete:  $23,8 \times 16$  m. Rendeltetése: repülőgépek, rakéták álcázása.<sup>29</sup>

<sup>28</sup> Az általános katonai kiképzés kézikönyve, I–II. kötet (2008), 24.

<sup>29</sup> Korszerű műszaki technikai eszközök II. (2007), 217–218.

### *Álcázás helyszíni szükséganyagokkal*

A mesterséges álcák készítésére elsősorban a helyszínen található szükséganyagokat kell felhasználni.

Ezek lehetnek a helyszínen uralkodó talajok és különböző növényfajták, amelyek alkalmazkodnak a környező terephez, és összeolvadnak vele. A növényzet felhasználásánál a következőket kell figyelembe venni:

- a levágott növényzet csak rövid ideig képes kielégíteni az álcázással szemben támasztott igényeket. A lombos fák levágott gallyai 1-2 nap alatt elvesztik élő színüket, így álca helyett áruló jelekké válnak;
- a gallyak kitermelésénél elsősorban a tölgy-, a hárs-, a nyír- és a fenyőfát kell felhasználni, ezek közül is az erdőszélen állókat;
- a hosszabb időre történő álcázásnál lehetőleg a tűlevelű gallyakat és a vízínövényeket kell felhasználni, mert ezek több napig is megtartják eredeti színüket;
- füves háttérben a lövész- és közlekedőárkok, tüzelőállások és fedezékek mellvédjeinek, illetve földemeinek álcázására a helyszínen kitermelt gyepetglákat kell felhasználni;
- növényzet nélküli terepen – például szántóföldön és homokos talajban – készített építmények mellvédjeinek álcázására a tereppel összesimuló felső talajréteget kell használni;
- a mellvédek gyepetglával történő álcázása a terep jellegétől és a rendelkezésre álló időtől függően végrehajtható teljes befedéssel vagy foltokban. Teljes befedés esetén a gyepetglákat szorosan egymás mellé kell rakni. Foltos álcázásnál a gyepetglákat a mellvéd talajába kell süllyeszteni úgy, hogy annak füves része a talajszinttel legyen egy magasságban.<sup>30</sup>

### **7.1.3. Lövész-tüzelőállás kiépítése és álcázása**

*Gyakorlati foglalkozás keretén belül a katonák gyakorolják a személy, egyéni fegyver, lövészteknő, térdelő lövészgödör, álló lövészgödör, valamint a lövész- és közlekedőárkok álcázásának fogásait a rendszeresített és szükséganyagokkal, valamint az egyéni erődítési építmények (lövészteknő) kiépítését.*

#### *Lövész-tüzelőállás kiépítése*

Az egyes katonák részére szolgáló lövészelemek készítése minden harcoló katona személyes feladata. Azokat az esetek többségében kézi erővel, illetve gyalogsági ásóval kell kiépíteni a következő lépések szerint.

Amikor az alegységek egy elért terepszakaszon védelembe mennek át, az alegységek minden harcosa – külön parancs bevárása nélkül – válassza ki azt a helyet, ahonnan

<sup>30</sup> Az általános katonai kiképzés kézikönyve, II. kötet (2008), 23.

a kilátás és kilövés a legjobban biztosított. A katona ezen a terepszakaszon kezdheti meg az önbeását.

Az önbeásás első üteme a lövészteknő készítése. Ennek kiásását az ellenség felé eső végén kell elkezdni és fokozatosan hátra kúszva a katona magasságának megfelelő hosszúságban elvégezni. Eközben sem szabad megfedkezni az ellenség megfigyeléséről és az állandó tűzkészültség fenntartásáról. A katona az ásással párhuzamosan a kitermelt földből alakítsa ki a lövészteknő mellvédjét, és azt a környező terephez igazítva álcázza.<sup>31</sup>

Amennyiben megfelelő idő áll rendelkezésre, folytassa az erődítési építmény továbbfejlesztését térdelő, majd álló lövészgödörre. A lövészelemek összeköthetők közlekedő- vagy lövészárkokkal.

Lövészárkoknak nevezzük az olyan – egyik vagy mindkét oldalon – mellvéddel rendelkező keskeny árkot, amelynek rendeltetése a tüzelés, a figyelés, valamint a fő és tartalék tüzelőállások közötti rejtett közlekedés biztosítása, továbbá a személyi állomány védelme az ellenség tüzétől és páncélos eszközeinek lerohanásától. A lövészárkok vonalvezetését a kiépített tüzelőállások helyei határozzák meg, lehet tört vonalú vagy hullámos vonalú. Az árok egyenes szakaszainak hossza legfeljebb 15–20 m, legkisebb mélysége 110 cm, ami az álló helyzetből történő tüzelés feltételeit – minden gyalogsági fegyverrel – biztosítja.<sup>32</sup>

### *Erődítési munkák biztonsági rendszabályai*

Az erődítési munkák döntő többsége az adott terepen levő különböző talajok kézi vagy gépi megmunkálásával együtt járó feladat. A föld célnak megfelelő megmunkálása nem veszélytelen. A földmunkák közben előforduló balesetek elkerülése érdekében az alábbiakat kell betartani és megkövetelni:

- a föld bármilyen célú megmunkálásánál meg kell vizsgálni a talaj minőségét, hogy nem fenyeget-e a földomlás veszélye. Ezzel kapcsolatosan tudni kell, hogy a lapáttal könnyen fejthető homok vagy homokos talajfajták száraz és nedves állapotukban egyaránt omlékonyak;
- a föld kitermelésénél alávájni semmilyen talajfajtánál nem szabad. A meredek falú árkokat vagy gödröket dúcolás nélkül legfeljebb egy méter mélységig lehet készíteni. Ennél mélyebben ásni csak az oldalfalak dúcolásával vagy rézsűk készítésével szabad;
- a lövészelemek, lövész- és közlekedőárkok készítésénél a szükséges rézsűket az építmények előírt méreteinek pontos betartásával kell biztosítani;
- lövészelemekben, lövész-, közlekedő- és óvóárkokban tilos leülni és lefeküdni akkor, ha azok oldalfalai nincsenek burkolva;
- a kiemelt árkok és gödrök szélére nagyobb tömegű – az oldalfalak beomlását előidézhető – földet rakni nem szabad. A beomlás elkerülése érdekében ugyancsak tilos az árkok vagy gödrök széleinek bármely módon való megterhelése;

<sup>31</sup> Uo. 12–14.

<sup>32</sup> Uo. 14.

- a föld megmunkálásánál csak kifogástalan eszközökkel szabad dolgozni. A nyelén lazán rögzített vagy hibás sáncszerszám balesethez vezethet, ezért ezekkel dolgozni tilos;
- a föld megmunkálását végző személyek között legalább 3 méter távolság legyen.<sup>33</sup>

## 7.2. Műszaki zárás

A mozgás akadályozására irányuló műveletek zavarják az ellenség manővertereit, és akadályozzák a terep felhasználásában. Ugyanakkor csökkenthetik a támadó fél létszámában mutatkozó fölényét is, irányokba terelhetik, és olyan körzetekben fogják le azt, ahol megsemmisíthető.<sup>34</sup> A mozgás akadályozására vonatkozó feladatok a természetes akadályok kihasználására és a velük összhangban, szakszerűen kialakított műszaki zárokra vonatkoznak.

### 7.2.1. Biztonsági rendszabályok. Nem robbanó műszaki zárok

*A műszaki zárás során betartandó biztonsági és balesetvédelmi rendszabályok. A nem robbanó műszaki zárok bemutatása.*

Műszaki zárok telepítésekor betartandó biztonsági és balesetvédelmi rendszabályok:

- műszaki zárelemet csak az annak kezelésére kiképzett katona telepíthet;
- a műszaki zárelemek használhatóságát szerelés, illetve telepítés előtt ellenőrizni kell; hibás, sérült eszközt összeszerelni, telepíteni tilos;
- a műszaki zárok és műszaki zárelemek telepítésére előírt műveleti sorrendben meghatározottaktól, telepítési eljárásoktól eltérni tilos;
- műszaki zárok visszatelepítését, hatástalanítását csak az arra kiképzett katona végezheti;
- az anyagtér és a telepített műszaki zár közötti – a műszaki zár típusától függő – távolságot a telepítést végrehajtó alegység parancsnoka határozza meg;
- műszaki zárok telepítésénél csak kifogástalan állapotú eszközökkel és szerszámokkal szabad dolgozni. a hibás szerszám, eszköz balesethez vezethet, ezért ezekkel dolgozni tilos.

Műszaki zárok és műszaki zárelemek szállításakor betartandó biztonsági rendszabályok:

- a műszaki zárelemeket csak azok szállítására kijelölt személyek szállíthatják;
- a szállító jármű csak az adott műszaki zárelem szállítására alkalmas lehet;
- a járműveket figyelmeztető táblákkal, a túlnyúló részeket szabályos jelöléssel el kell látni;
- lakott területen belül megállni tilos;
- a rakfelületen szállítás során személyek nem tartózkodhatnak.

<sup>33</sup> *Műszaki szakutasítás a nem műszaki alegységek számára* (1978), 29.

<sup>34</sup> *Műszaki Támogatás doktrínatervezet* (2008), 8.

### *Nem robbanó műszaki záruk*

A nem robbanó műszaki záruk rendeltetése a támadó ellenség mozgásának lassítása vagy megállítása, illetve a számunkra kedvező irányba történő terelése és ezzel kedvező feltételek biztosítása a megsemmisítésükhöz.<sup>35</sup>

A nem robbanó műszaki záruk rendeltetésük szerint lehetnek:<sup>36</sup>

- harcokosi elleni nem robbanó műszaki záruk:
  - erődítési műszaki záruk: harcokosibuktató vagy -fal, harcokosiárok, puhasáv;
  - torlaszok: akasztó, gúla, fatorlasz, hó- vagy jéggát;
  - vízzár: elárasztás, elmocsarasítás;
- gyalogság elleni nem robbanó műszaki záruk:
  - drótzár: kerítés (függőleges), buktatóháló (vízszintes), spanyolbak, sündisznó, drótháló, dróthenger;
  - elektromos zár: kerítés, háló;
- deszant elleni nem robbanó műszaki záruk:
  - akasztó;
  - spanyolbak;
  - sündisznó;
  - cölöp.

### **7.2.2. Főbb műszaki záruk**

Gyakorlati foglalkozás keretén belül a katonák részére a főbb műszaki harcanyagokból bemutatót kell tartani, valamint gyakorolják nem robbanó műszaki zár elemek elkészítését.

### *Robbanó műszaki záruk*

A robbanó műszaki záruk rendeltetése a támadó ellenség mozgásának lassítása vagy megállítása, illetve számunkra kedvező irányba történő terelése és ezzel egy időben jelentős veszteség okozása az ellenség élőerejében és haditechnikai eszközeiben. Ennek fényében megkülönböztetünk harcokosi elleni, gyalogság elleni, illetve deszant (úszóeszköz) elleni robbanó műszaki zárukat.

A robbanó műszaki záruk leghatásosabb fajtái az aknamezők, legfontosabb elemei az aknák.

A harcokosiaknak rendeltetése a harcokosik, rohamlövegek, páncélozott harcjárművek és gépkocsik harcképtelenné tétele. Robbanó hatásuk következtében megrongálják a járművek futóművét, és ezzel mozgásképtelenné teszik, vagy átütik a harcokosi has- vagy oldalpáncélját, és megsemmisítik a benne lévő kezelőszemélyzetet.<sup>37</sup>

<sup>35</sup> *Az általános katonai kiképzés kézikönyve, II. kötet* (2008), 46.

<sup>36</sup> *A műszakizár-rendszer felépítésének lehetőségei a Magyar Honvédségben a NATO-elvek és a vonatkozó nemzetközi egyezmények tükrében* (2004), 24.

<sup>37</sup> *Műszaki szakutasítás a nem műszaki alegységek számára* (1978), 209.

A gyalogsági aknák rendeltetése az ellenség élőerejének megsemmisítése vagy harc-képtelenné tétele. Ezt a gyalogsági taposóaknák romboló hatásukkal, az érintő és az irányított repeszaknák szilánkhatásukkal érik el. A gyalogsági aknák romboló hatása alkalmas a kerekes járművek rongálására, ezzel mozgásképtelenné téve azokat.<sup>38</sup>

*A robbanó és nem robbanó műszaki záruk Magyar Honvédségben rendszeresített főbb eszközei*

### *1. Harckocsi (harcjármű) elleni területvédő töltet (HAK-1M)*

Rendeltetése a páncélozott harcjárművek (gépjárművek) mozgásának akadályozása, mozgásképtelenné tétele a haspáncél átütésével vagy a futómű rombolásával.

A HAK-1M töltet (lásd a 7.3. ábrát) bordázott, hengeres alakú, olíva-zöld színű, ütés-álló műanyag házzal rendelkezik, amelyhez a HAKEG-2 típusjelzésű elektronikus gyújtó csavarmenten keresztül csatlakozik. A harcjármű alatt robbanó töltet a 40 mm vastagságú haspáncélt 130–140 mm átmérőben üti át, vagy a futómű alatt robbanva elszakítja a harcjármű lánctalpát.

A HAKEG-2 aknagyújtó (lásd a 7.4. ábrát) mikroprocesszorral vezérelt. A töltet működési időtartama 3 óra és 90 nap között állítható be a telepítést megelőzően, programozólécek segítségével. Élesítést követően akusztikus és indukciós hatás egyidejű előfordulásakor az elektronikus gyújtó indítja az aknába gyárilag szerelt töltetet. A gyújtószerkezet figyel a célpont akusztikai távolságát, és amikor a harcjármű áthalad felette, egy induktív érzékelő jelt ad az indításra.<sup>39</sup>



7.3. ábra  
HAK-1M területvédő töltet

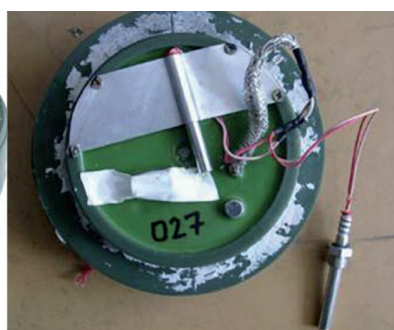

7.4. ábra  
HAKEG-2 gyújtó

*Forrás: Korszerű műszaki technikai eszközök I. (2007), 206.*

<sup>38</sup> Uo. 209.

<sup>39</sup> *Korszerű műszaki technikai eszközök I. (2007), 206–207.*

A területvédő töltet főbb harcászatechnikai adatai:

- átmérő: 222 mm;
- magasság (gyújtóval): 138 mm;
- tömeg (gyújtóval): 6,4 kg;
- robbanóanyag: 3,2 kg Composit B3;
- detonátor: 16 g RDX (Research Department Explosive vagy Royal Demolition Explosive, hexogén a továbbiakban RDX);
- hermetikusság: 2 m vízoszlop a teljes működési idő alatt;
- élettartam: karbantartás nélkül 10 év, egyszeri felújítással 20 év;
- tápforrás: lítium elemek.

## 2. Kis tömegű irányított hatású repesztöltet (IHR–60)

Rendeltetése az ellenséges élőerő pusztítása, könnyű páncélozott járművek rongálása, mozgásuk akadályozása, valamint fontos objektumok, terepszakaszok védelme, lezárása.

A töltettest műanyagból, míg tartószerkezete alumíniumból készült (lásd 7.5. ábra). A töltet bármilyen típusú, 8-as erősségű gyutaccsal indítható. Telepítés után megfigyelt aknaként funkcionál, működtetése irányítottan történik.

Amennyiben nem alkalmazzák (nem használják fel), könnyen és biztonságosan hatástalanítható és újbóli felhasználásra alkalmas.<sup>40</sup>



7.5. ábra  
IHR–60 repesztöltet



7.6. ábra  
IHR–60 repeszek

Forrás: Korszerű műszaki technikai eszközök I. (2007), 210.

A repesztöltet főbb harcászatechnikai adatai:

- tömege: 5 kg;
- a robbanótöltet: 2,7 kg Composit B3;
- maximális magassága: 450 mm;
- maximális szélessége: 290 mm;
- maximális vastagsága: 105 mm;
- hatásos távolság: 130 m; halálos: 60 m;

<sup>40</sup> Uo. 210–211.

- repeszek száma: 1250 db (lásd 7.6. ábra);
- repeszek átmérője: 5,2 mm.

### 3. Jelzőtöltetkészlet hang-, fény- és füstjelző tölténnyel (JT–2001) (Lásd a 7.7. ábrát.)

Rendeltetése önállóan vagy a műszaki záruk más elemeivel összhangban telepítve, egyenként vagy rendszerben elhelyezve, fontos terepszakaszok, területek és objektumok irányába támadó szándékkal közeledő személyek jelzése, az illetéktelen behatolás, illetve annak irányának felfedése.

Az elsütőszerkezet botlódrrótos elven működő, rugófeszítésű mechanikus szerkezet, amely a biztosítószeget kihúzása után működésbe hozza a hang-, fény- és füstjelzőtöltényt.

A jelzőtöltény az ütőszeget kihúzását követően 30–50 m magasságba repül fel, ahol 100 dB erősségű hangjelzés mellett fény és füstpamacs megjelenésével segítséget nyújt a védett területre, objektumba történő behatolás körzetének meghatározására. Az elsütőszerkezetben a töltényből a földön maradó rész körülbelül 40–45 másodpercig világító fényjelzést ad, intenzív színes füst generálásával, szintén jelezve a behatolás körzetét.<sup>41</sup>



7.7. ábra  
JT–2001 jelzőtöltet

Forrás: a szerző felvétele

A jelzőtölténykészlet, mint neve is mutatja, nem a terület, objektum vagy a létesítmény „teljes lezárására”, hanem a mozgás, tevékenység, illetve az illetéktelen behatolás, behatolási kísérlet jelzésére szolgál.

<sup>41</sup> Uo. 211–212.



#### 4. Gyorstelepítésű drótkadály (GYODA)

Rendeltetése, önállóan vagy a műszaki záruk más elemeivel összhangban telepítve, fontos terepszakaszok, körletek és más védendő objektumok közvetlen biztosítása, a védett objektum irányába támadó szándékkal közeledő személyek illetéktelen behatolásának megnehezítése vagy megakadályozása.

A gyorstelepítésű drótkadály (lásd 7.8. ábra) harci körülmények között elsősorban a védelmi állások, támpontok, terepszakaszok, különböző körletek, vezetési pontok közvetlen biztosítására, a gyalogság elleni műszaki záruk sűrűségének növelésére, valamint a kerekes futóművel rendelkező gép- és harcjárművek mozgásának lassítása, megállítása alkalmazható.

A béketámogató műveletek során is széleskörűen alkalmazható irányok, terepszakaszok lezárására, a mozgások meghatározott irányokba terelésére, a védett objektumokba történő behatolás megakadályozására, illetve megnehezítésére.

A gyorstelepítésű drótkadály olyan szöges fémszalag-harmonikatekercs, amelyet nagy szakítószilárdságú huzalból és a köréje tekert szöges fémszalagból (éles horgokkal rendelkező fémburkolat) alakítottak ki.<sup>42</sup>



7.8. ábra

Gyorstelepítésű drótkadály

Forrás: <http://m.cdn.blog.hu/sz/szeka/image/pengeskerites20.JPG> (A letöltés ideje: 2017. 03. 21.)

Telepítése során minden esetben be kell tartani az útmutatóban kiadott biztonsági rendszabályokat!

Kialakítása olyan, hogy harmonikaszzerűen kihúzható, majd felhasználás után újra összehártható. A tekercs menetei olyan sűrűn követik egymást, hogy átbújni köztük nem lehetséges. A vezetődrót acélmagja megnehezíti a tekercs összenyomását és átvágását.

<sup>42</sup> Uo. 213–215.

Valamennyi tekeres telepítőkerettel és két rögzítőtüskével van ellátva, a talajhoz való rögzítés megkönnyítése érdekében. Alkalmazható önállóan, vagy meglévő kerítések megerősítésére. Lehet több sorba és többszintűre is építeni. A többszintű telepítésnél függőleges merevítőket kell alkalmazni, lásd 7.9. ábra.



7.9. ábra

*GYODA többszintű telepítése merevítők alkalmazásával*

*Forrás: [http://szegedma.hu/images/kerites\\_15-08-24/migransok\\_roszke01\\_gs.jpg](http://szegedma.hu/images/kerites_15-08-24/migransok_roszke01_gs.jpg) (A letöltés ideje: 2017. 03. 21.)*

## 7.3. Robbantás

### 7.3.1. A robbanóanyagok fajtái, jellemzőik

*A Magyar Honvédségben rendszeresített robbanóanyagok fajtái, főbb jellemzőik.*

A robbanóanyagok gyors kémiai átalakulását robbanásnak nevezzük. A robbanási folyamat beindulásához meghatározott mennyiségű, idejű és intenzitású indítóimpulzusra van szükség. A robbanásszerű átalakulás kiváltását – azaz a robbanási folyamat beindítását – iniciálásnak (indításnak) nevezzük.

Az iniciálás történhet:

- mechanikus úton (ütés, szúrás);
- hőhatásra (szikra, szúróláng, felmelegítés);
- elektromossággal (elektromos kisülés, felmelegítés);
- vegyi úton;
- vagy egy másikkal robbanási energiájával, azaz robbanásátvitellel.<sup>43</sup>

<sup>43</sup> *Robbantási utasítás* (1971), 8.

A robbanóanyagok felhasználási terület szerint a következő csoportokra oszthatók:

- iniciáló robbanóanyagok;
- brizáns (heves) robbanóanyagok:
  - magas hatóerejű;
  - közepes hatóerejű;
  - alacsony hatóerejű;
- toló hatású robbanóanyagok:
  - füstös lőpor;
  - füst nélküli (gyér füstű) lőpor;
- pirotechnikai keverékek.

Az iniciáló (indító) robbanóanyagok tulajdonsága, hogy rendkívül érzékenyek minden külső behatásra – ütésre, vágásra, hőre stb. –, kis mennyiségben robbantva képesek a heves robbanóanyagok robbanását beindítani. E tulajdonságuk miatt elsősorban indítóöltetként, illetve csappantyúk és gyutacsok töltésére használják.<sup>44</sup>

A brizáns (heves) robbanóanyagok tulajdonsága, hogy külső hatásokkal szemben csak kismértékben érzékenyek, emiatt könnyen kezelhetők. Robbanásuk kiváltása csak iniciáló robbanóanyagokkal vagy robbanásátvitel útján történhet.<sup>45</sup> A heves robbanóanyagok közül leggyakrabban a közepes hatóerejű trotilt (TNT) és a plasztikus robbanóanyagot használják.

Egy adott robbantási feladathoz alkalmazott töltet formája a robbantandó tárgy anyagától, minőségétől, szerkezetétől, a robbantás módjától és feltételeitől függően lehet: összpontosított (lásd 7.10. ábra), nyújtott (lásd 7.11. ábra), idom- (lásd 7.12. ábra) és kumulatív (lásd 7.13. ábra) töltet.<sup>46</sup>

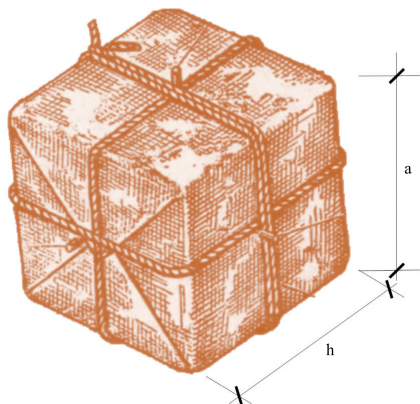

Az összpontosított töltet leghosszabb oldala nem nagyobb, mint a legrövidebb oldal ötszöröse.  
 $h \leq 5a$

7.10. ábra

Összpontosított töltet

Forrás: Robbantási utasítás (1971), 24

<sup>44</sup> Uo. 10.

<sup>45</sup> Uo. 10.

<sup>46</sup> Uo. 18.

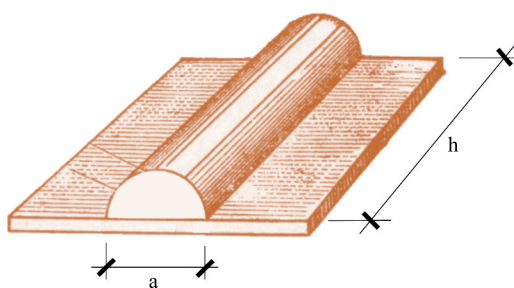

A nyújtott töltet hossza meghaladja a legkisebb keresztmetszeti mérete ötszörösét.  
 $h > 5a$

7.11. ábra  
 Nyújtott töltet

*Forrás:* Robbantási utasítás (1971), 30.

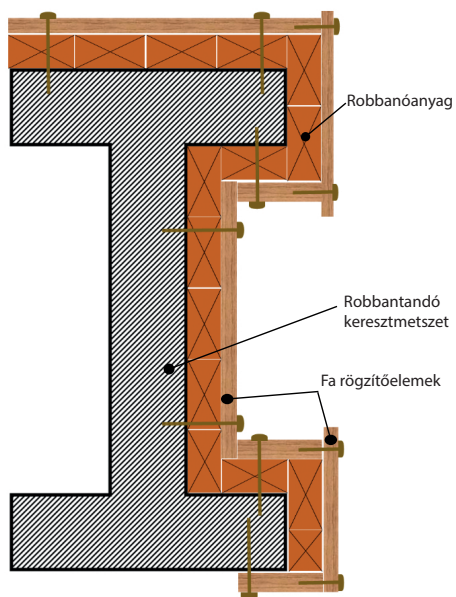

Az idomtöltet formája követi a robbantandó keresztmetszet formáját. Készülhet szelencés vagy plasztikus robbantóanyagból.

7.12. ábra  
 Idomtöltet

*Forrás:* a szerző szerkesztése

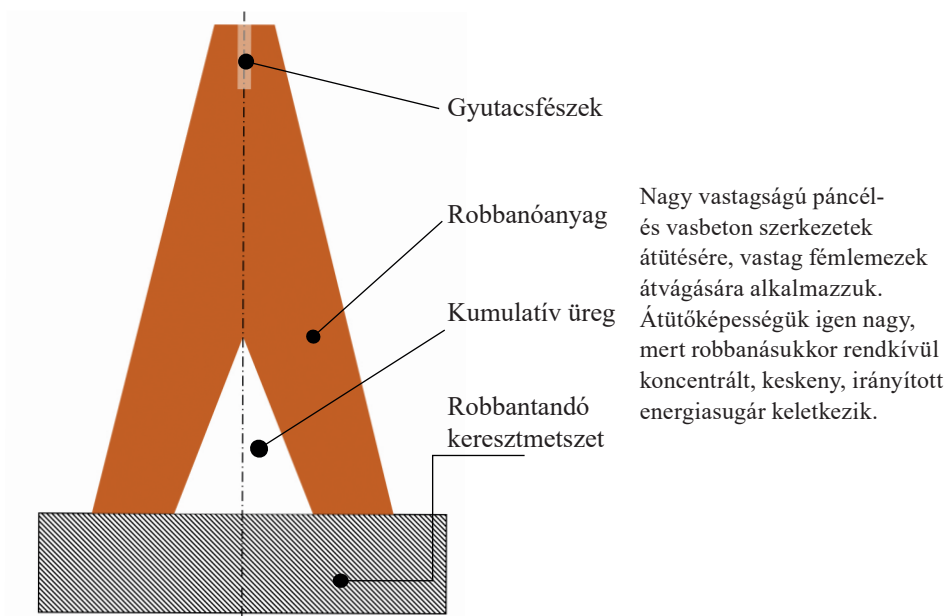

7.13. ábra  
Kumulatív töltet

Forrás: a szerző szerkesztése

### 7.3.2. Tűzzel való gyújtás eszközei

*A robbantógyutacs, az időzített és a robbanó gyújtózsínőr főbb jellemzői, kezelésük és gyakorlati alkalmazásuk szabályai. A tűzzel való gyújtás biztonsági rendszabályai.*

A robbanótöltetek iniciálásának egyik, katonai gyakorlatban alkalmazott módja a tűzzel való gyújtás. Tűzzel való gyújtásnál az egyes töltetek robbantása szerelt gyutaccsal, több töltet egy időben való robbantása pedig robbanó gyújtózsínőrral hajtható végre.

A tűzzel való gyújtás anyagai és eszközei:

- robbantógyutacs;
- időzített gyújtózsínőr;
- robbanó gyújtózsínőr;
- gyutacsszorító fogó, kábelvágó kés, alátétfa;
- szigetelő szalag;
- gyufa.<sup>47</sup>

<sup>47</sup> Műszaki szakutasítás a nem műszaki alegységek számára (1978), 157.

## 1. Robbantógyutacs

A tüzzel való gyújtáshoz alkalmazott robbantógyutacs (lásd 7.14–7.15. ábra) egyik végén nyitott, másik végén zárt hüvely, amelynek zárt végébe brizáns, magas hatóerejű robbanóanyagot sajtolnak, fölötte pedig iniciáló robbanóanyag (vagy robbanóanyagok) helyezkedik (helyezkednek) el.<sup>48</sup>

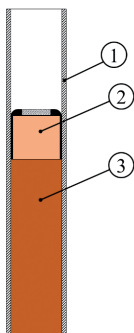

7.14. ábra

*Robbantógyutacs*

*Forrás: a szerző szerkesztése*



7.15. ábra

*Robbantógyutacs csomagolóegysége*

*Forrás: Nyílászáró robbantási szakutasítás (2012), 1–23.*

Részei (lásd a 7.14. ábrát): 1. gyutacshüvely; 2. fedősapka az indítótöltettel; 3. robbanótöltet.<sup>49</sup>

A robbantógyutacsok robbantása történhet: az időzített gyújtózsínór szűrőlángjával és a durranó gyújtózsínór vagy szerelt töltet robbanásátvitelével.

A robbantógyutacs a benne elhelyezett robbanóanyagok érzékenysége miatt, továbbá mert a gyutacshüvely könnyen deformálható, rendkívül érzékeny a nyomásra, ütésre, dörzsölésre, hőre és minden más külső ráhatásra. Ezért kezelésük nagy fokú figyelmességet, óvatosságot és a biztonsági rendszabályok maradéktalan betartását követel a vele dolgozó valamennyi személytől!

## 2. Időzített gyújtózsínór (IGYZS)

Rendeltetése: robbantógyutacsok indítása.

Az időzített gyújtózsínór egy vezetőszállra préselt lőporbélből és azt körülvevő, vízhatlan eleggyel bevont, több belső, illetve külső fonatból áll. A csapatoknál leggyakrabban alkalmazott gyújtózsínór PVC-burkolattal készül, átmérője 5–6 milliméter; színe a piros és árnyalatai kivételével bármilyen lehet. Égési sebessége átlagosan 1 cm/s.

Részei (lásd a 7.16. ábrát): 1. „zsínórlélek”; 2. lőportöltet; 3. kétszeres fonat; 4. műanyag szigetelés.

<sup>48</sup> Nyílászáró robbantási szakutasítás (2012), 1–22.

<sup>49</sup> Uo.

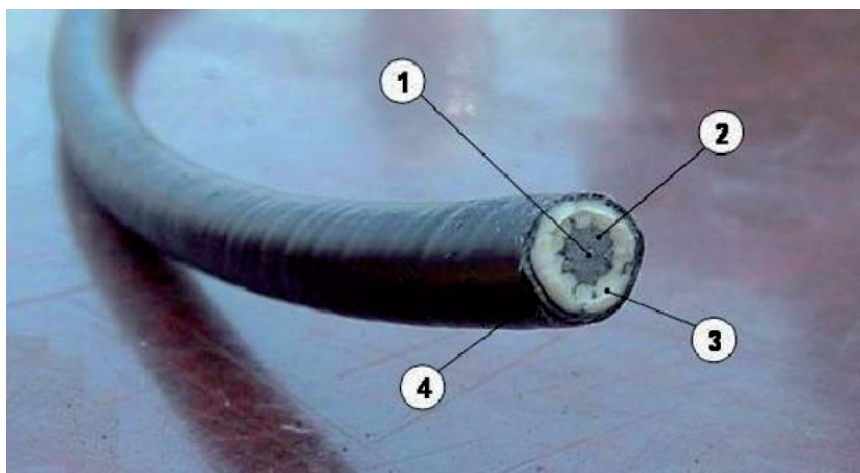

7.16. ábra

*Időzített gyújtószinór (IGYZS)*

*Forrás: Nyílászáró robbantási szakutasítás (2012), 17.*

Az időzített gyújtószinórt alkalmazása előtt ellenőrizni kell! Ha a burkolaton repedések, külsérelmi nyomok, szakadások vagy egyéb meghibásodások vannak, akkor felhasználásra alkalmatlannak kell tekinteni.



7.17. ábra

*IGYZS-tekerces*

*Forrás: Nyílászáró robbantási szakutasítás (2012), 18.*

A tekerceset (lásd 7.17. ábra) felhasználás előtt ellenőrizni kell! Végeiből felhasználás előtt 10-10 cm hosszú darabot le kell vágni. Az ellenőrzést úgy kell végrehajtani,

hogy levágunk és meggyújtunk egy 60 cm hosszú darabot, közben órával ellenőrizzük égési idejét. A zsinór felhasználható, ha égési ideje 54–72 másodperc közé esik.

### 3. Robbanó (durranó) gyújtózsín (RGYZS)

Rendeltetése: több különálló töltet egy időben történő robbantása. Ezen kívül alkalmazható gyutacs nélküli töltetek indítására és kis mennyiségű robbanóanyagot igénylő önálló robbantási feladatokhoz is.

A robbanó gyújtózsín fő alkotórésze magas hatóerejű, brizáns robbanóanyag, mely egy papírszalagból képezett csatornában van elhelyezve. A papírcsatorna textilanyagú fonalburkolattal és PVC külső burkolattal van ellátva.

Főbb jellemzői:

- égési, (robbanási) sebessége: 6000–7000 m/s;
- külső átmérője: 5–6 mm;
- színe: piros vagy árnyalatai;
- ütésre, vágásra nem érzékeny, de a puskalövedékek találata esetén felrobbanhat;
- tűz (láng) hatására meggyullad, égése átmehet detonációba;
- műanyag burkolata fagyálló.

Részei (lásd 7.18. ábra): 1. robbanóanyag; 2. jutafonat; 3. papírcsatorna; 4. vízzáró burkolat

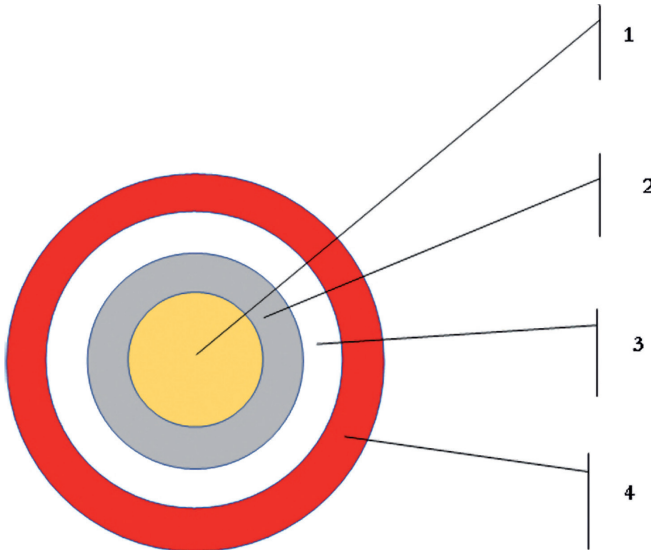

7.18. ábra  
Robbanó gyújtózsín

*Forrás:* Nyílászáró robbantási szakutasítás (2012), 19.

A robbanó gyújtózsínort óvni kell a mechanikai behatásoktól, a tűztől, nedvességtől, és a napsütéstől. A többi robbanóanyagoktól elkülönítve, száraz, olajoktól, zsíroktól



védett helyen kell tárolni! A sérült burkolatú zsinórdarabokat felhasználni tilos! A sérült részeket – akár az egész tekercset – meg kell semmisíteni.

### *Robbantáskor betartandó biztonsági rendszabályok*

A robbanóanyagok és gyújtószerkezetek kezelésénél, valamint a különböző robbantási feladatok végrehajtásánál – bármilyen fajtájú robbanóanyag, gyújtószer és gyújtási mód esetén – a *Robbantási utasítás*ban leírt biztonsági rendszabályokat be kell tartani.<sup>50</sup> A robbantáskor betartandó biztonsági rendszabályok ismeretét minden esetben visszakérdezéssel kell ellenőrizni!

### **7.3.3. Szerelt gyutacs készítése**

*Gyakorlati foglalkozás keretén belül a katonák gyakorolják az időzített gyújtózsínór vágását, gyújtását, szerelt gyutacs és töltet készítését, robbantását.*

Szerelt gyutacs készítéséhez kiképzési célokra minimálisan 50 cm hosszúságú gyújtózsínórt lehet alkalmazni.

Harchelyzetben, amikor a töltetek detonációját az iniciálástól számított lehető legrövidebb időn belül kell kiváltani (például átjárónyitás rövid nyújtott töltetekkel), az alkalmazott gyújtózsínór hossza 15 cm-ig csökkenthető. Jégrobbantáskor a dobótöltetek iniciálása (a töltet az iniciálás és dobás után a zajló jégen távolodik az iniciálást végrehajtó személytől) 20 cm hosszú gyújtózsínór alkalmazásával történhet.

A feladat végrehajtására kiszállított gyutacsok és gyújtózsínórtekercsek külső állapotát felhasználás előtt szemrevételezéssel ellenőrizni kell.<sup>51</sup>

Nem használható fel az a robbantógyutacs, amelynek:

- hüvelyén olyan keresztirányú repedések és gyűrődések találhatók, amelyek akadályozzák a gyújtózsínór ellenállás nélküli gyutacsba helyezését;
- belső vagy külső hüvelyfalán robbanóanyag-szemcsék kiszóródása észlelhető;
- hüvelyfalán nagyméretű foltok vagy összefüggő bevonat formájában korrózió észlelhető.<sup>52</sup>

Nem használható fel az a gyújtózsínórtekercs, amelynek:

- külső burkolatán repedések;
- nedvesedési nyomok;
- szakadások vagy egyéb külsérelmi nyomok találhatók;
- égésideje nem felel meg az előírásoknak.<sup>53</sup>

<sup>50</sup> *Robbantási utasítás* (1971), 334–338.

<sup>51</sup> *Nyílászáró robbantási szakutasítás* (2012) 1–31.

<sup>52</sup> Uo.

<sup>53</sup> Uo.

A robbantási feladat végrehajtására alkalmatlannak ítélt teljes gyújtózsínortekercseket és gyutacsokat a robbantási feladat végrehajtása után, a robbantás helyszínén meg kell semmisíteni.

A szemrevételezést követően a felhasználásra alkalmasnak ítélt gyújtózsínortekercsek mindegyikén végre kell hajtani az égési sebesség ellenőrzését, amelynek folyamata a következő:

- a teljes tekercs mindkét végéből legalább 10 cm hosszúságú darabot le kell vágni, amelyek a robbantási feladat végrehajtása után megsemmisítendőek;
- a tekercs egyik végéből 60 cm hosszúságú darabot vágjunk le ferde vágással;
- a 60 cm-es gyújtózsínórdarab ferdére vágott végét gyújtjuk meg;
- a gyújtás pillanatától a szúróláng másik végén való kilövelléséig eltelt időt másodperccel jelző órával megmérjük. Ha az égési idő 54–72 másodperc között van, a gyújtózsínór tekercs robbantási feladat végrehajtására alkalmas. Amennyiben az égési idő 54 másodpercnél rövidebb, vagy 72 másodpercnél több, a gyújtózsínórtekercset robbantási feladatra nem lehet alkalmazni, meg kell semmisíteni.

Szerelt gyutacs készítésének sorrendje:

- fa alátétlapon tiszta és éles késsel a gyújtózsínór tengelyére merőlegesen (vagy ferdén) levágjuk a szükséges hosszúságú gyújtózsínórdarabot;
- kivesszük dobozából a gyutacsot, és szemrevételezéssel ellenőrizzük felhasználhatóságát;
- a gyújtózsínór merőlegesen levágott végét óvatosan ütközésig bevezetjük a gyutacs hüvelyébe. A gyújtózsínórt egyik kezünkben tartva, kezünk mutatóujjával a gyutacs zárt végét lazán a zsinórra nyomva tartjuk;
- a másik kezünkbe vett gyutacsszorító fogót a gyutacs gyújtózsínór felé eső nyitott végére illesztjük, majd egyenletes szorítással a gyutacs hüvelyét a gyújtózsínóra szorítjuk;
- amennyiben az így elkészült szerelt gyutacsunkat azonnal fel kívánjuk használni, azt karikába hajtjuk, mindkét végét a markunkban tartva óvjuk a külső behatásoktól.<sup>54</sup>

A gyutacsot csak gyutacsszorító fogóval szabad a gyújtózsínóra szorítani! Ha gyutacsszorító fogó nem áll rendelkezésre, akkor a gyújtózsínór gyutacsba helyezendő végére szigetelőszalagot kell csavarni olyan vastagságban, hogy a gyújtózsínór önsúlya ki ne húzhassa a gyutacsból a gyújtózsínórt.

Szerelt gyutacs készítésének kiegészítő feladatai:

- amennyiben a szerelt gyutacsot nedves helyen vagy víz alatti robbantáshoz alkalmazzuk, a gyújtózsínór és gyutacs csatlakozását zsírral, vagy a víz beszívargását megbízhatóan megakadályozó szigeteléssel kell ellátni;
- amennyiben az előkészített szerelt gyutacsot csak hosszabb idő múlva használjuk fel, a gyújtózsínór szabad végét nedvesedést gátló anyaggal le kell zárni (viaszos kenőcs, viasz, szigetelőszalag).

<sup>54</sup> Nyílászáró robbantási szakutasítás (2012) 1–32.

*Szerelt töltet*

A szerelt töltet egy trotil préstestből és a behelyezett és rögzített szerelt gyutacsból áll. Rendeltetése a nagy tömegű robbanótöltetek indítása, illetve a legfeljebb 400 grammos töltetet igénylő, kis keresztmetszetű elemek robbantására.

A szerelt gyutacsot a töltetbe csak közvetlenül a robbantás előtt szabad behelyezni!<sup>55</sup>

---

<sup>55</sup> *Műszaki szakutasítás a nem műszaki alegységek számára* (1978) 168.

## 8. ABV-védelmi kiképzés

*Berek Tamás*

### Előszó

Az ABV-védelmi kiképzés célja felkészíteni a katonákat a bármely okból kialakuló vegyi, biológiai és sugárszennyezés körülményei esetén feladataik sikeres végrehajtására, egyéni védőeszközök használatára.

A kiképzés követelménye, hogy a katona:

- ismerje az ABV- és a gyújtófegyverek fajtáit és hatásait, a nem csapásból származó kibocsátások okozta veszélyeket;
- ismerje az egyéni és a kollektív védelem eszközeit, az egyéni vegyivédelmi védőeszköz védelmi szinteknek megfelelő használatát;
- ismerje meg a rendszeresített vegyi és sugárfelderítő, valamint a mentesítőeszközöket és anyagokat.

A kiképzés során a foglalkozásokat olyan terepen vagy berendezett gyakorlótéren kell végrehajtani, ahol lehetőség van a gyakorlati fogások tényleges bemutatására és gyakorlására. A vegyivédelmi kiképzésen elsajátított elméleti és gyakorlati ismereteket a harcászati foglalkozások keretében kell elmélyíteni.

Az atom-, vegyi, biológiai és gyújtófegyverek hatásainak ismerete és a jártasság az ellenük való védelem területén kiemelkedő fontosságú az ABV-környezetben végrehajtott katonai műveletek sikere és a csapatok túlélése szempontjából.

### 8.1. ABV- és gyújtófegyverek és az ellenük való védekezés

#### 8.1.1. Az ABV- és gyújtófegyverek fogalma, típusai

A tömegpusztító fegyverek közé jelenleg az atomfegyvereket, a biológiai fegyvereket és a vegyi fegyvereket soroljuk. A gyújtófegyverek a hagyományos és a tömegpusztító fegyverek határterületén helyezkednek el.<sup>1</sup>

---

<sup>1</sup> HAVAI (1999), 180.

## Az atomfegyverek felosztása magreakciók alapján

### Egyfázisú atomlőszer

Az egyfázisú atomlőszer nukleáris töltete (lásd 8.1. ábra) hasadóanyagból ( $^{235}\text{U}$ ,  $^{239}\text{Pu}$ , vagy a kettő kombinációjából) neutron-visszaverő rétegből és neutronforrásból áll. A hasadóanyagot a robbantás pillanatáig kritikus alatti tömegben kell tartani. A kritikus tömegen aluli hasadóanyag kritikus tömeggé történő egyesítésének módszerétől függően megkülönböztetünk osztott töltetű és implóziós elven működők fegyvereket. Az osztott töltetű egyfázisú lőszerben a hasadóanyag két vagy több, kritikus tömeg alatti résztöltetből áll, amelyeket hagyományos robbanóanyaggal összelőnek. Az implóziós egyfázisú lőszerknél a kritikus állapotot a hasadóanyag hirtelen összesűrítésével érik el. A kritikus tömeg a hasadóanyag sűrűségének növelésével ugyanis csökkenthető.<sup>2</sup>

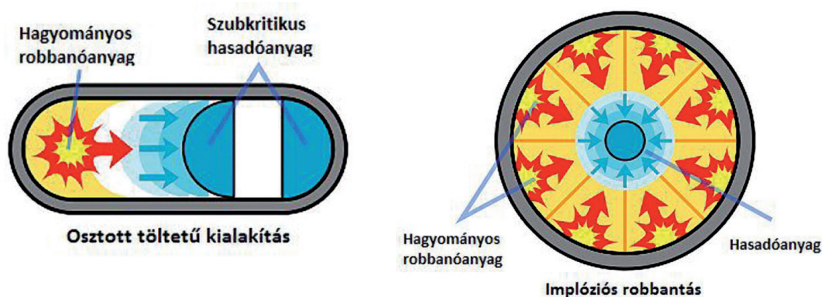

8.1. ábra

Az egyfázisú atomtöltet

Forrás: [www.ctbto.org/typo3temp/pics/7a8a6e12ec.jpg](http://www.ctbto.org/typo3temp/pics/7a8a6e12ec.jpg) és  
[www.ctbto.org/typo3temp/pics/d6c6c8c5ba.jpg](http://www.ctbto.org/typo3temp/pics/d6c6c8c5ba.jpg) (A letöltések ideje: 2017. 02. 26.)

### A kétfázisú atomtöltetek (termonukleáris fegyver)

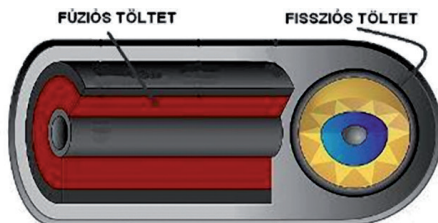

8.2. ábra

A kétfázisú atomtöltet

Forrás: [www.ctbto.org/typo3temp/pics/d91686faea.jpg](http://www.ctbto.org/typo3temp/pics/d91686faea.jpg) (A letöltés ideje: 2017. 02. 26.)

<sup>2</sup> BEREK (2011), 17.

A kétfázisú atomtöltetek belső szerkezete (lásd 8.2. ábra) két fő részből épül fel: az indító első fázist a már megismert egyfázisú (implóziós vagy osztott töltetű) nukleáris szerkezet alkotja, a második fázis a fúziós töltet. A fúziót hidrogénizotópokkal (deutériummal és tríciummal), vagy valamelyik hidrogénizotóp (általában a deutérium) és a lítium nevű könnyűfém elegyével valósítják meg. A fúziós töltet anyagai külső energia hatására hélium-atommagokká egyesülnek.<sup>3</sup>

A háromfázisú nukleáris fegyverek a fúziós töltetet egy  $^{238}\text{U}$ -ból készült köpennyel borítják. Az  $^{238}\text{U}$ -ból képzett külső burok, amelynek atommagjai a termonukleáris reakció révén felszabaduló, mintegy 14 MeV energiával rendelkező neutronok hatására indulnak hasadásnak – az összetett töltetnek a hatóerejét rendkívüli módon megnöveli –, az atomlőszer robbanásakor felszabaduló összes energia 80%-át képezi.

### *Biológiai fegyverek*

Biológiai fegyvernek az emberi, állati, növényi szervezetek megbetegítésére szolgáló élő kórokozókat (vírusok, baktériumok rickettsiák, chlamydiák, mikroszkopikus gombák), ezek toxinjait, továbbá az ezekkel fertőzött rovarokat és állatokat, valamint ezek közvetlen alkalmazási eszközeit nevezzük.<sup>4</sup>

Jó néhányuk a hadseregek személyi állománya és a polgári lakosság ellen felhasználható a humán patogén, egyes képviselői az emberek mellett állatokat egyaránt képesek betegíteni, ugyanakkor a zoopatogén és fitopatogén kórokozók alkalmazása kifejezetten a mezőgazdasági állatállomány, illetve étkezési vagy takarmányozási céllal termelt monokultúrák ellen képzelhető el.<sup>5</sup>

### *Radiológiai fegyverek*

A radiológiai fegyverek alkalmazásának egyik lehetséges célja, hogy hagyományos robbanóanyag segítségével szórjanak szét sugárzó anyagokat bizonyos területen, és ezzel sugárveszélyt generáljanak a szennyezett térségben tartózkodó katonai állomány számára, és a harctevékenység hatékonyságát csökkentő védelmi intézkedések megtételére kényszerítsék őket. Bár a radiológiai fegyvernek nincs a nukleáris fegyverekkel összemérhető rombolóereje, és sem az okozott sugárveszély mértéke, sem pedig a szennyezett terület nagysága nem elegendő a művelet megtorpantására, pszichológiai hatásuk és az ABV-védelmi rendszabályok foganatosítása mégis akadályozhatja a katonai műveleteket.<sup>6</sup>

<sup>3</sup> Uo. 18.

<sup>4</sup> BEREK (2010), 231.

<sup>5</sup> BEREK (2011), 92.

<sup>6</sup> Uo. 30.

### A biológiai harcanyagok csoportjai

- Baktériumok. A baktériumok kicsi, szabadon élő szervezetek, legtöbbjük táptalajon tenyészthető. Az organizmust maganyag, citoplazma és sejtmembrán alkotja. Egyszerű osztódással szaporodnak. Bizonyos baktériumok, mint például a rickettsia vagy a chlamydia, csak a gazdasejten belül képesek nőni, ezért nem tenyészthetők ki táptalajon. Más baktériumok, mint például az antrax, spórát képeznek kedvezőtlen körülmények között, így hosszú ideig képesek túlélni egy adott környezetben. A baktériumok által okozott betegségek általában speciális antibakteriális terápiával kezelhetők.<sup>7</sup> A baktériumok táptalajon tenyészthetők. (Lásd a 8.3. ábrát.)

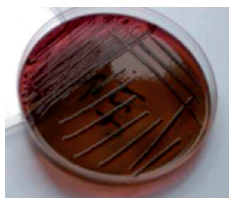

8.3. ábra

*A hasmenést is okozó Escherichia coli sejtek tenyésztése táptalajon*

*Forrás: BOKROS Gabriella felvétele, 2003*

- *Rickettsiák.* A rickettsiák baktériumszerű kórokozók, amelyeknek van néhány, vírusokra jellemző tulajdonságuk. Olyan megbetegedések kórokozói, mint például a Q-láz, tífusz, sziklás-hegységi foltos láz. A rickettsiák általában érzékenyek az antibiotikumokra.
- *Chlamydiák.* A chlamydia intracelluláris (sejten belüli) paraziták, amelyek képelenek saját energiát létrehozni. Ezek reagálnak a széles spektrumú antibiotikumokra. A vírusokhoz hasonlóan, szaporodásukhoz szükségesek az élő sejtek.<sup>8</sup>
- *Vírusok.* A vírusok baktériumnál kisebb, szaporodásra és önálló anyagcserére csak élő sejtekben képes kórokozók. A vírusok paraziták, amelyek felélik a gazdasejtet. A gazdasejt lehet emberi, állati, növényi és baktérium.
- *Gombák.* Nagyrészt többsejtűek, sejtjeik megnyúltak, fonalszerűek. Ezeket a fonalakat hifáknak nevezzük. A gomolyagot képező hifák alkotják a micéliumot (gombatelepet). Toxinjaikat mikotoxinnak nevezzük.<sup>9</sup>
- *Toxinok.* A toxinok az állatok, növények és mikroorganizmusok által előállított természetes eredetű vegyületek, amelyek súlyos vagy halálos megbetegedéseket idéznek elő, így okozva számottevő katonai hatást. A toxinok nem érzékenyek antibiotikumokra, de némelyikük ellen létezik ellenszer.<sup>10</sup>

<sup>7</sup> Uo. 94.

<sup>8</sup> AJP 3.8 2–3.

<sup>9</sup> BEREK (2011), 97.

<sup>10</sup> AJP 3.8 2–3.

### *Az alkalmazás eszközei*

A kórokozó mikrobákat és toxinokat cseppfolyós vagy szilárd halmazállapotban is alkalmazhatják. Repülőgépekről biológiai harcanyagot töltött légibombákat lehet a célterületre juttatni, rakétaeszközökkel és tüzérséggel pedig lövedék formájában lehet a biológiai harcanyagot célba juttatni. Ezen kívül a víz, az élelmiszerek és a takarmány diverzió útján is megfertőzhető.

Harctéri körülmények között a szennyezett terület inhomogén, ugyanis az az aeroszolt képző ágensek bizonyos helyeken, mint például épületek, menedékhelyek vagy járművek, hosszabb ideig fennmaradhatnak.<sup>11</sup>

### *Biológiai fegyver alkalmazására utaló közvetlen jelek:*

- légi járművek mögött köd, füst, por vagy egyéb anyagok permetszerű megjelenése;
- biológiai lőszer becsapódásának tompa puffanása, szokásos kráter és repeszek nélkül;
- valamilyen színű gáz, köd, füst váratlan megjelenése;
- rovarok, rágcsálók nagy tömegű, hirtelen megjelenése;
- emberi vagy állati tetemek fertőző betegségre utaló külső jelekkel;
- diverzió nyomai;
- fertőző betegségre utaló tünetek (fejfájás, levertség, magas láz, kiütések, gombásodások, testnyílások vérzése stb.);
- rövid idő alatt magasra szökik az áldozatok száma.

### *Vegyifegyverek*

*A vegyifegyverek pusztító hatása a mérgező harcanyagok toxikus tulajdonságain alapszik. A mérgező harcanyagok toxikus tulajdonsága nem más, mint azok szervezetet károsító képessége bizonyos életfolyamatok gátlása vagy megváltoztatása révén. A toxicitást befolyásolja a mérgező anyag fizikai és kémiai tulajdonsága és szerkezete.*

### *Mérgező harcanyagok*

A gáz, cseppfolyós vagy szilárd halmazállapotú mérgező harcanyagok különböző harci állapotban (gáz, gőz, folyadék, aeroszol formában) szennyezik a légteret, a terepet, a harci-technikai eszközöket, a személyi állományt, ideiglenes vagy végleges harcképtelenséget, munkaképtelenséget, halált okoznak, elpusztítják a természetes növénytakarót és a növényi kultúrákat.

<sup>11</sup> BEREK (2011), 100.



*A mérgező harcanyagok osztályozása*

A mérgező harcanyagokat két fő kategóriába és hét csoportba soroljuk az alábbi táblázatban soroltak szerint.

8.1. táblázat  
*A mérgező harcanyagok kategóriái*

Kategória	Csoport (élettani hatás alapján)	Mérgező harcanyag
<b>Halálos hatású mérgező harcanyagok</b> (a halálos dózis és a hatást kiváltó dózis között kicsi a különbség)	Idegbénító mérgező harcanyagok	DFP, Tabun, Szarin, Szomán, VX
	Általános hatású mérgező harcanyagok (vérmérgek)	Ciánhidrogén, Arzénhidrogén, Fluorcián, Klórcián, Brórcián, Jódcián
	Fojtó mérgező harcanyagok	Foszgén, Difoszgén, Foszgénoxim, Klórpikrin
	Hólyaghúzó mérgező harcanyagok	Kénmustár, Nitrogénmustár, Lewisit
<b>Nem halálos hatású mérgező harcanyagok</b> (a halálos dózis és a hatást kiváltó dózis között óriási a különbség, nem halálos hatás kifejtése az alkalmazási cél)	Ingerlő harcanyagok	Klóracetofenon, CS,
	Pszichotoxikus harcanyagok	LSD, BZ, THC, DMT
	Növényzetpusztító harcanyagok	White, Blue, Orange,

*Forrás: a szerző szerkesztése*

*A vegyi veszélyre utaló jelek:*

- légi járművek mögött köd, füst, por vagy egyéb anyagok permetszerű megjelenése;
- vegyi lőszer becsapódásának tompa puffanása, szokásos kráter és repeszek nélkül;
- valamilyen színű gáz, köd, füst váratlan megjelenése;
- különös szag;
- emberi vagy állati tetemek;
- olajos cseppek, foltok ruhán, tárgyakon, növényen, talajon;
- növények elszíneződése, száradása;
- diverzió nyomai.

### *Gyújtófegyverek, főbb gyújtóanyagok*

A gyújtófegyvereket a személyi állomány és a harci technikai eszközök megsemmisítésére, védelmi építmények, anyagi készletek, települések és mezőgazdasági kultúrák felgyújtására, erdőtűzek létrehozására alkalmazhatják. A gyújtófegyverek hőhatásukkal pusztítanak. Az élőre gyakorolt elsődleges hatásuk az égési sérülés és a szén-monoxid-mérgezés.<sup>12</sup>

- Termit. Termitnek nevezzük egy fém és egy másik fénoxid finomszemcsés keverékét. A legtöbb termitkeverék alumíniumból és vasoxidból áll. A keveréket gyutaccsal, gyújtócseresznyével gyújtják be. Égése során eléri a 3000 °C-t is (lásd 8.4. ábra). Megolvasztja a vasat, átégeti a vékonyabb páncéllemezt. A termittűzek vízzel nem olthatók, az oxigén elvonásán alapuló oltási mód nem alkalmazható. A termit sugárzó hőjétől el kell szigetelnünk magunkat (távolságtartás, földdel betemetés stb.).<sup>13</sup>



8.4. ábra  
*Termit égése*

*Forrás: a szerző felvétele*

- Elektronötvözetek. Fő alkotórészük magnézium és alumínium. Égési hőmérsékletük 2500–3000 °C. Az elektron 40% magnézium, valamint 60% alumínium ötvözet, amelyből a harci fej (bomba) köpenyét lehet elkészíteni, ezzel a kellő szilárdságú éghető, az égéskor nehezen oltható anyaggal is elősegítve a gyújtogatás céljait.
- Napalm. Éghető szénhidrogénekhez (például benzin) adalékolt sűrítőanyaggal előállított gyújtóanyag. Viszkózus küllemét a belekevert sűrítőpor szolgáltatja. Közös tulajdonságuk, hogy a különböző tárgyakhoz – de az emberi test felületéhez is – jól tapadnak, nehezen távolíthatók el, és nehezen olthatók.
- Foszfor. A (sárga vagy fehér) foszfor oxidációja a levegőn gyorsan végbemenő folyamat, ennek során az anyag hamar eléri a 60 °C gyulladási hőmérsékletet.

<sup>12</sup> HAVAI (1999), 324.

<sup>13</sup> HAVAI (1999), 325.

A foszfor súlyos égési sebeket okozhat, de égés nélkül a szervezetbe jutva vagy oltás után abban maradva erősen mérgező.<sup>14</sup>

### *Alkalmazási eszközök*

A gyújtóanyagok pusztító hatása azok tulajdonságain kívül a gyújtóeszközök alkalmazási módszereitől is nagymértékben függ.

A gyújtóanyagok alkalmazási eszközei lehetnek:<sup>15</sup>

- gyújtórakéták;
- gyújtóbombák, -tartályok, légi kiöntők;
- gyújtólövedékek, -gránátok és -aknák;
- lángszórók, lángvetők.

## **8.1.2. Az ABV-fegyverek pusztító hatásai és az ellenük való védelem lehetőségei**

*Az atomrobbanás pusztító tényezői a következők:*

- a hő- és fénysugárzás;
- a lökő-szívó hatás (detonáció), vagyis a légköri hullám;
- az áthatoló (kezdeti) radioaktív sugárzás;
- az elektromágneses impulzus;
- a visszamaradó radioaktív sugárzás.

*Az atomfegyver pusztító hatásai*

Az atomrobbanás hatásaiból eredő rombolás mértéke és a veszélyes terület kiterjedése függ a fegyver felépítésétől, a hatóenergiájától, a robbanás magasságától, az epicentrumtól való távolságtól, a meteorológiai viszonyoktól és a célpont sebezhetőségétől.<sup>16</sup>

Az atomrobbanás hő- és fénysugárzása a robbanás centrumából kilépő és a tér minden irányában fénysebességgel terjedő elektromágneses energia, amely körülbelül 99%-ban látható fény-, illetve infravörös (hő) sugárzásból, 1%-ban ibolyántúli sugárzásból áll.

A hő- és fénysugárzás forrása a tűzgömb, így ennek a pusztító tényezőnek a *közvetlen hatásával* a tűzgömb élettartama (az úgynevezett *világítási idő*) alatt kell számolnunk, ami kis és közepes hatóerők esetén néhány másodperc, nagy hatóerőknél néhány perc.

A felvillanás ideiglenes vagy maradandó vakságot, illetve látászavart okozhat. A hő-sugárzás súlyos égési sérüléseket okozhat a hatásának kitett bőrfelületen, illetve a gyúlékony anyagokat lánggra lobbantva további (másodlagos) tüzeket okozhat. A hő-sugárzás képes meggyújtani, deformálni vagy megolvasztani a berendezéseket, amelyek elpusztíthatják

<sup>14</sup> HAVAI (1999), 326.

<sup>15</sup> Uo.

<sup>16</sup> *ABV védelmi doktrína* (2010), 10.

az eszközöket és készleteket. Különösen az erdős vagy városi területeken bekövetkező megfélemezhetetlen tüzek jelentenek súlyos veszélyt.

*Lökéshullám (túlnyomás)* a szárazföldön, vízen és levegőben egyaránt képes rombolni vagy elpusztítani a berendezéseket, készleteket, védelmi létesítményeket, állandó telepítésű eszközöket és építményeket. A víz alatti vagy feletti robbanás által keltett lökéshullám tovább terjed a vízben, és elpusztíthatja a vízi (víz alatti) járműveket. A léglökési hullám közvetlenül és közvetve is veszélyt jelent a személyi állományra, mivel törmelékeket repít magával, épületeket és fákat dönt le.

*Kezdeti áthatoló sugárzás.* Az atomrobbanás helyszínének közvetlen közelében a magas szintű kezdeti radioaktív sugárzás azonnali harcképtelenséget vagy halált okozhat. Ez a kezdeti áthatoló sugárzás azonban gyorsan csökken a tüzgömbtől való távolsággal, és az utolsó atommaghasadásig tart. A neutronsugárzás által gerjesztett aktivitás a robbanás közvetlen közelében szintén előidézhethet magas szintű radioaktivitást és lokális veszélyes területet.

*Elektromágneses impulzus.* Ez a hatás minden elektromos és villamos berendezést veszélyeztet, károsíthatja a hírközlést és az elektromos berendezéseket, ha azok nincsenek speciálisan az elektromágneses impulzus hatása ellen felkészítve.

*Kihullás és kimosódás.* A tüzgömbből kihulló hasadványtermékek és egyéb felszívott törmelékek szétterülése visszamaradó radioaktív szennyezést eredményez. A radioaktív kihullás az uralkodó szélirányban megy végbe, intenzitása fokozatosan csökken ugyan, de nagy kiterjedésű radioaktív szennyezést okoz. Amikor az atomrobbanás kihullást vagy kimosódást idéz elő egy bizonyos területen, az üledék (csapadék) valószínűleg erősen radioaktív. Ahová a csapadék lehull és összegyűlik, lokális szennyezett terület alakul ki, amely nagymértékben szennyezi a vizeket és a talajt.<sup>17</sup>

### *Atomrobbanásra utaló jelek*

Az atomfegyver alkalmazásának a következőkben felsorolt sajátos jelei a nukleáris csapásoktól kifejezetten nagyobb távolságokban is érzékelhetően vagy mérhetően megkülönböztethetők egyéb jelenségektől, így valószínűsíthetik a támadás tényét:

- tüzgömb;
- elektromos készülékek füstje, kigyulladás;
- robbanási felhőkép (például gombafelhő);
- földi vagy légiirányító lokátor jele;
- földrengésjelző (szeizmográf) jelzése;
- normálistól eltérő mértékű sugárszint-növekedés, -stagnálás, majd sokkal lassabb -csökkenés.

<sup>17</sup> Uo. 11.

### *A biológiai fegyverek pusztító hatásai*

A fertőző organizmusoknak el kell szaporodniuk a szervezetben ahhoz, hogy betegséget okozzanak, szemben a toxinokkal, amelyeknél a hatás a bevitt dózistói függ, így biológiai értelemben a fertőzés kifejezést a patogén mikroorganizmusok esetében használhatjuk. A biológiai fegyver jól alkalmazható az aszimmetrikus hadviselésben (terrorista cselekmény, harmadik fél általi vagy rejtett támadás esetén). Biológiai fegyverek bevetése a konfliktus korai szakaszában (a saját csapatok hadműveleti szebontakozása, áttelepítése során) veszélyeztetheti az erőforrások mozgását, valamint az összhaderőnemi kötelék szállítását és települését.<sup>18</sup>

### *A vegyi fegyverek pusztító hatásai*

A mérgező harcanyagokat élettani hatásaik alapján a következő csoportosításban tárgyaljuk:

- Az idegbénító hatású mérgező harcanyagok (idegmérgek). Legfontosabb képviselőjük a szarin, a szomán és a „V” anyagok. Ezek gyorsan ható mérgező harcanyagok. Kisfokú mérgezés esetén csak erős pupillaszűkület (miózis) lép fel, a légzés nehezebbé válik, mellkasi fájdalmak jelentkeznek. Súlyos mérgezésnél görcsös állapot jelentkezik, aminek látható jelei a miózison kívül az egész szervezet erős remegése, eszméletvesztés, önkéntelen vizeletürítés. Ha a sérült ellenanyagot nem kap (lásd 8.5. ábra), a halál rövid időn belül bekövetkezik.<sup>19</sup>

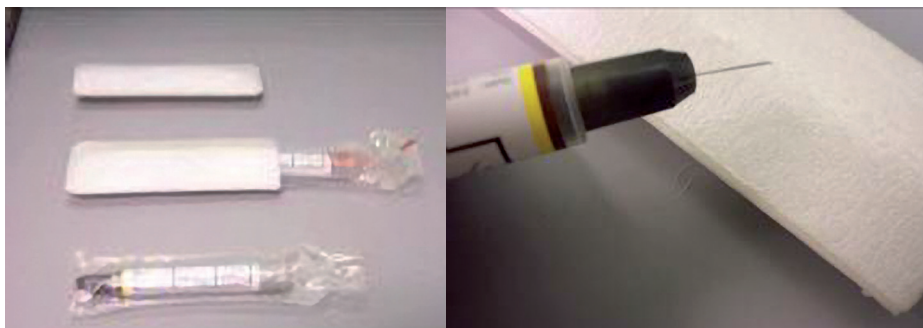

8.5. ábra

*A Magyar Honvédségben rendszeresített autoinjektor*

*Forrás: a szerző felvétele*

A műveleti területen történő mérgezést követő ellenanyag ön-, bajtársi injekciózás után a mérgezett még rövidebb-hosszabb ideig tartó kezelésre szorul.

- Az általános hatású mérgező harcanyagok (vérmérgek). Legismertebb képviselőjük a hidrogén-cianid, más néven a kéksav. A hidrogén-cianid színtelen, rendkívül illékony, keserű mandula illatú folyadék. Mérgező hatását úgy fejt ki, hogy a vérben

<sup>18</sup> Uo. 18.

<sup>19</sup> BEREK (2010), 241.

megkötődve az oxigénfelvételt lehetetlenné teszi. Mérgezés esetén a sérült légzése felgyorsul, súlyos légszomj, görcsös állapot, esetleg eszméletvesztés lép fel. Súlyos mérgezés esetén a halál néhány perc alatt bekövetkezik.<sup>20</sup>

- A hólyaghúzó hatású mérgező harcanyagok (hólyaghúzó). A hólyaghúzó hatású mérgező harcanyagok mind a mai napig megőrizték jelentőségüket, bár mérgező-képességük kisebb az idegbénítókénál. A legismertebb hólyaghúzó mérgező harcanyagok a kénmustár, a nitrogénmustár, a lewisit.

A kénmustár sárga színű, jellegzetes, tormára, fokhagymára emlékeztető szúrós szagú folyadék. A bőrfelületre jutott kénmustár hatásának első tünetei a szennyeződést követő 4-8 órán belül lépnek fel. A bőrön vörös foltok, majd apróbb hólyagok keletkeznek, amelyek egy-másfél nap elteltével nagyobb, sárgás nedvet tartalmazó hólyagokká alakulnak át. A megduzzadt hólyagok két-három nap múlva felszakadnak, a helyükön nehezen gyógyuló fekély keletkezik, amely további fertőzések forrása lehet. Ha az elfertőződést sikerül megakadályozni, a sebek 20-30 nap alatt, egyébként 2-3 hónap alatt gyógyulnak be, durva hegképződés mellett. A kénmustárgőzők vagy -aeroszolok belégzése után a tünetek 4-6 óra múlva észlelhetők, szúrós fájdalmat okoznak az orrban, a torokban, súlyos esetben fekélyes légszőhurut, tüdőgyulladás lép fel, ami halálos kimenetelű is lehet.<sup>21</sup>

- A fojtó hatású mérgező harcanyagok (fojtók). A fojtó hatású mérgező harcanyagok a légzőszerveken keresztül hatnak, elsősorban a tüdőt támadják meg. Szétroncsolják a tüdőlebenyek léghólyagocskáit és az alsó légutak finom nyálkahártyáit. A halál tüdővízenyő, tüdőgyulladás, fulladás útján következik be. A fontosabb fojtó mérgező harcanyagok a foszgén, a difoszgén, a klórpikrin. Belégzéskor a szájban fémes, édes íz érződik, majd könnyű szédülés és általános gyengeség jelentkezik. A sérült állapota a mérgezést követő negyedik-hatodik órában hirtelen rosszabbra fordul, kínzó légszomj lép fel, amit váladékozó, erős köhögés és fejfájás kísér. A foszgén a terepen csak rövid ideig marad meg hatásos töménységben, a gázálarc védelmet nyújt ellene.<sup>22</sup>

- Az ingerlő hatású mérgező harcanyagok (ingerlők). Az ingerlő mérgező harcanyagok a szemet, az alsó és a felső légutakat támadják. Ismertebb képviselőik a kapszaicin, a klóracetofenon (KAF), valamint a „CS” kódnevű anyag. Gyorsan ható, illanó vegyületek. Halált csak ritkán, igen nagy töménységben alkalmazva okoznak.

Hatásos vegyületek, kis koncentráció az emberi szervezet számára már elviselhetetlen tüneteket okoz: heves, égető fájdalom a szemekben, a szájban, a légutakban, erős nyálképződés, könnyezés, hányinger, bőrgyulladás. A tünetek a szennyezett légtér elhagyását követően néhány óra után szűnnek meg.

- A pszichotoxikus mérgező harcanyagok (kábitószer). A pszichotoxikus mérgező harcanyagok rendeltetése az agyi idegközpontok ideiglenes bénítása, a szellemi és fizikai képességek átmeneti blokkolása. Hatásuk az úgynevezett „kemény” kábitószerkéhez (LSD-hez, heroinhoz) hasonlítható.

A csoport jellemző képviselője a „BZ” nevű vegyület (benzilsav-származék).

<sup>20</sup> BEREK (2010), 241.

<sup>21</sup> Uo. 242.

<sup>22</sup> Uo.

A „BZ” kristályos, színtelen anyag, harci alkalmazása leginkább aeroszol formában valószínű, ilyenkor a légutakon keresztül fejt ki hatását. A mérgezés tünetei a belégzés után 0,5-1 óra múlva jelentkeznek: a mérgezetten szellemi és fizikai képességei lelassulnak, a saját mozgásuk feletti ellenőrzést elvesztik, szédülést, fejfájást éreznek, koordinációs zavarok lépnek fel. Ezt a periódust, amely általában 8-12 óráig tart, egy igen aktív, zavart és ideges állapot követi. A sérültek ilyenkor (a fel-fokozódott állapot következtében) képtelenek koncentrálni, feladataikat ellátni.<sup>23</sup>

- A növényzetpusztító mérgező harcanyagok (herbicidek). A növényzetpusztító mérgező harcanyagokat a természetes növénytakaró elpusztítására, ezáltal a terep álcázóképességének csökkentésére, valamint a mezőgazdasági kultúrnövények megsemmisítésére lehet alkalmazni. A csoport legismertebb tagjai az Orange, a Blue és White fedőnevű keverékek. Ezek az anyagok áthatolnak a levelek bőrszövetén, megtámadják a növény keringési rendszerét, a leveleket és a szárazakat elszikkasztják, így egy-két hét leforgása alatt a növényt elpusztítják.<sup>24</sup>

#### *A radiológiai eszközök pusztító hatásai*

Általános radioaktív veszélyek: a radiológiai fegyver alkalmazásából származó radioaktív anyagok alfa- és béta-részecskéket, valamint gamma-sugárzást bocsátanak ki. A radioaktív részecskék belégzése vagy lenyelése jelentős veszélyt jelent a személyi állományra. A béta-sugárzásnak kitett bőrfelületen égéshez hasonló sérülés keletkezhet. A gamma-sugárzás nagy áthatoló képességgel rendelkezik. A sugárzó anyagok hatást gyakorolnak az emberi szervezetre a közvetlen sugárzás, a bőrön áthatoló szennyezés következtében, valamint az emésztő szervrendszerbe jutva és belélegezve belső szennyezést okoznak. Míg a külső sugárszennyezés eltávolítható vagy elkerülhető, addig a belső szennyezést nem lehet eltávolítani a szervezetből, és folyamatos, hosszan tartó károsodást okoz a sugárforrás lebomlásáig vagy a szervezetből való kiürülésig.<sup>25</sup>

A radioaktív sugárzás hatása a személyi állományra függ az elszennvedett sugáradagtól.<sup>26</sup>

#### *Gyűjtőanyagok egészségkárosító hatása*

A fedetlen bőrfelületek kisebb-nagyobb, illetve súlyos, mélyre ható megégése lehetséges, amelyet enyhébb esetben bőrpír, esetleg hólyagosodás követ. Súlyosabb esetben a mély égéskor üszkös feketedés látható, közvetlenül az elszennvedés után.

Nagyobb területre kiváltott napalmtámadáskor keletkező nagy hőmennyiség hatására hóguta következhet be. A szervezet jelentős folyadékvesztése is súlyos állapothoz vezet. A szén-monoxid-mérgezés önmagában is eszméletvesztéssel jár. A napalmsérülteknél gyakori a veseelégtelenség. A sebekbe került foszforszemcsék mérgezők, illetve szövetel-

<sup>23</sup> HAVAI (1999), 217.

<sup>24</sup> BEREK (2010), 243.

<sup>25</sup> ABV védelmi doktrína (2010), 13.

<sup>26</sup> AJP 3.8.1.

halást okozhatnak, valamint a levegővel érintkezve újra gyulladhatnak. Ezért a sebet víz alá kell meríteni, és a szemcséket csipesszel el kell távolítani. A kombinált töltetű gyűjtő-fegyver alkalmazásának további jellegzetes hatása a krezol- és a fenolmérgezés. Mindkettő vízzoldható, és az égési seben keresztül is felszívódik, valamint támadja az idegrendszert, és légzésbénító hatású.<sup>27</sup>

### 8.1.3. Az ABV-veszélyjelek

#### *ABV-riasztás jelei, jelzései és eszközei*

A csapatok meghatározott veszélyjelzéseket használnak veszélyhelyzet vagy veszélyhelyzetet előidéző támadás esetén. A veszélyjelzéseket minden olyan esetben le kell adni, amikor támadást vagy veszélyt észlelnek. A veszélyjelzéseket az (al)egység területén tartózkodók mindegyikének – aki hallotta vagy látta az eredeti jelzéseket – meg kell ismételnie, mivel a jelzések túlnyomó része területileg behatárolt figyelmeztetést tesz lehetővé. Az ABV Riasztó és Értesítő Rendszer és a szennyezésjelölő eszközök segítséget nyújtanak a megfelelő riasztáshoz.<sup>28</sup>

A szárazföldi csapatok számára a következő ABV-veszélyjelzések (riadójelzések) érvényesek.

#### *Hanggal történő riasztás*

A hanggal történő riasztás szava a vegyi, biológiai veszélyről vagy támadásról a „Gáz!” Mindenki, aki hallja a riadót, azonnal felveszi a gázálcot, megismétli a riadót, betakarja magát és a felszerelés egy részét a szennyezés ellen. Szükséges lehet még a riadó továbbítása rádión vagy telefonon.<sup>29</sup>

#### *Sugárveszélyre figyelmeztetés*

Az első személy, aki észleli a radioaktív felhő beérkezését, általában a sugárzásmérő műszer kezelője. Amennyiben a sugárzás eléri a 1 cGy/h (centigray per órát), vagy meghaladja azt, a jelzőkészülék riasztja az alegységet. Aki hallja ezt a riasztást: „Sugárveszély!”, továbbítja azt. Amennyiben a feladat megengedi, a katonáknak védeniük kell magukat a védőlepel alkalmazásával, és addig kell így maradniuk, amíg a „Veszély elmúlt!” jelzést vagy más utasítást nem kapnak a mozgásra.<sup>30</sup>

<sup>27</sup> HAVAI (1999), 334.

<sup>28</sup> ABV védelmi alegységparancsnoki kézikönyv (2004), 34.

<sup>29</sup> Uo. 37.

<sup>30</sup> Uo. 38.



*Egyéb hangjelzések:*<sup>31</sup>

- gyors és folyamatos fémkongatás, ami nagy hangot ad. Például a vegyi támadás hallható jelzése lehet két fém folyamatos és gyors kongatása;
- járművek kürtjeinek felhasználása. Például menetben, „öt rövid gépjárműkürtészó” vegyi támadást jelent;
- szaggatott szirénajelzés a vegyi támadás jelzésére a következő: „10 másodpercre bekapcsolva, 10 másodpercre szünet, két percen keresztül.”

*Vizuális jelek*

A vizuális jelek kiválthatják a hangjelzéseket, amikor az a harci zaj miatt nem hallható, vagy amikor a helyzet nem teszi lehetővé hangjelek alkalmazását. A szabvány ABV-veszély karjelzését a 8.6. ábra mutatja be.



8.6. ábra

*Az ABV veszély karjelzése**Forrás: ABV műveletek (1996), 65.*

Ezt a karjelzést addig alkalmazzák, amíg a másik nem reagál rá. Színes füstjelző vagy vegyi jelzőrakéta is alkalmazható az ABV-veszély jelzésére.

*„Veszély elmúlt!” jel*

Ezt a jelet szóban közlik a parancsnoki csatornákon, amennyiben a szennyezés ellenőrzése negatív eredmény ad. Ha szükséges, szabványhangjelzést is alkalmazhatnak (folyamatos kürtölés, szirénahang). Ha a „veszély elmúlt” jelzést rádión kapjuk, meg kell győződni annak valódiságáról.<sup>32</sup>

<sup>31</sup> Uo. 37.<sup>32</sup> Uo. 38.

## 8.2. Az egyéni és kollektív ABV-védelem eszközei

A 8.7. ábra a 93M védőruhát mutatja be.



8.7. ábra  
93M védőruha

*Forrás: a szerző felvétele*

### 8.2.1. Légzésvédelmi eszköz

*Rendszeresített légzésvédelmi eszköz (93M gázálarc) rendeltetése, működése, fő részei*

A 93M gázálarc rendeltetése a légutak, az arc és a szemek védelme a különböző halmazállapotú mérgező és biológiai harcanyagok, egyes ipari mérgező anyagok, valamint a radioaktív aeroszolok és egyéb porok hatásaitól.<sup>33</sup>

A 93M gázálarc készlet részei (lásd 8.8. ábra):

- 93M álarctest (lásd 8.9. ábra);
- 93M szűrőbetét (lásd 8.10. ábra);
- 93M gázálarc-hordtáska (lásd 8.11. ábra).



8.8. ábra  
A 93M gázálarckészlet fő részei

*Forrás: a szerző felvétele*

<sup>33</sup> A 93M egyéni védőeszköz készlet műszaki leírása (1997), 5.

A 93M gázálc használata során a szűrőbetétén keresztül átszívott levegőt megtisztítja a különböző szennyezésektől, így a tisztított levegő az álcba, majd onnan a légzőszervekbe jut. Kilézésnél a levegő a kilézőszelepen keresztül jut a szabadba.<sup>34</sup>



8.9. ábra  
A 93M gázálc

*Forrás: a szerző felvétele*

A 93M szűrőbetét a szennyező anyagok levegőből való kiszűrését és megkötését végzi.

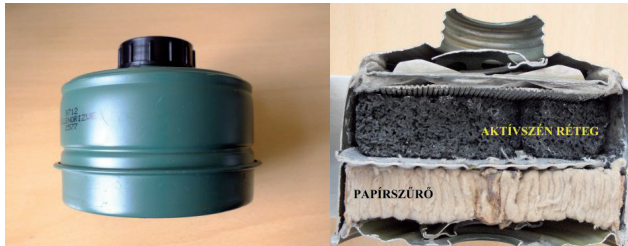

8.10. ábra  
93M szűrőbetét

*Forrás: a szerző felvétele*

A gázok és gőzök megkötésére aktív szén szolgál, a szilárd és folyékony részecskéket pedig a beépített papírszűrő távolítja el a belélegzett levegőből. A védelmi idő a mérgezőharcanyag-cseppek ellen 24 óra. A szűrőbetét védőképessége a szennyezés koncentrációjától függ. Ha a mérgező harcanyag koncentrációja nem ismert, a szűrőbetétet szennyezett légtérben maximum 8 óráig lehet használni. A használaton kívüli szűrőbetétet minden esetben le kell zárni a zárókupakkal és a dugóval.<sup>35</sup>

<sup>34</sup> Uo. 5.

<sup>35</sup> Uo. 9.

A 93M gázálarc-hordtáska a 93M gázálarckészlet szállítására és tárolására szolgál. Zsebeiben helyezhetők el a 93M gázálarckészlet tartozékai, az egyéni mentesítő csomag, illetve a gázálarc-karbantartó csomag.<sup>36</sup>



8.11. ábra  
A 93M gázálarc-hordtáska

Forrás: a szerző felvétele

#### *A 93M gázálarc használati szabályai<sup>37</sup>*

- A gázálarc használata előtt meg kell győződni a szűrőbetét bontatlanságáról, valamint az álarctest felületének épségéről, illetve ellenőrizni vagy beállítani a fejszalagok hosszát és a légmentes zárást;
- ha mérgező (harc)anyag nem volt a levegőben a sértetlen, szűrőbetét 24 órán keresztül használható;
- szennyezett légtérben 8 óránként kell cserélni a szűrőbetétet;
- a tömegpusztító fegyverek alkalmazási körülményei közötti használatra kifejlesztett 93M gázálarc vegyipari balesetek szennyezései ellen korlátozottan nyújt védelmet, ilyen esetben zárt rendszerű légzőkészüléket vagy speciális szűrőbetétet kell használni;
- a 93M szűrőbetét a CO (szénmonoxid) ellen nem véd, ezért tűzoltásnál használni tilos.

<sup>36</sup> Uo. 10.

<sup>37</sup> *ABV védelmi alegységparancsnoki kézikönyv* (2004), 68.

### A 93M gázálarc méretének meghatározása<sup>38</sup>

A gázálarc védőképessége, valamint a viselő komfortérzete függ a gázálarc arcra való pontos illeszkedésétől. A 93M gázálarc méretének kiválasztása fejméreteken alapuló mérettáblázat segítségével történik (lásd 8.12. ábrát és a 8.2. táblázatot):



8.12. ábra

A gázálarc méretvétele

Forrás: A 93M egyéni védőeszköz készlet műszaki leírása (1997), 17.

- a fül középpontja;
- az orrtól az álkapocs végéig mért távolság (H);
- a két fülközép között mért távolság a szemöldök felett mérve (P1);
- a két fülközép között mért távolság az állsúcson keresztül mérve (P2).

A mérések eredménye alapján kell kiválasztani az álarc méretét az alábbi mérettáblázat segítségével.

8.2. táblázat

A 93M gázálarc mérettáblázata

Magasság (H)	Körkerület (P1 + P2)	Gázálarc méret
> 127 mm	> 605 mm	1
116–127 mm	> 605 mm	2
116–127 mm	< 605 mm	3
< 116 mm	< 605 mm	4

Forrás: A 93M egyéni védőeszköz készlet műszaki leírása (1997), 18.

### A gázálarc-védőképesség ellenőrzésének előkészítése

Előbb szűrőbetét nélkül felvéve, majd a szűrőbetétet is beszerelve be kell fogni a belégzőnyílást. A befogással egyidejű belégzéssel vákuumot kell létesíteni, és ezáltal az arc felé

<sup>38</sup> A 93M egyéni védőeszköz készlet műszaki leírása (1997), 17.

behorpasztani a gázálarcot. Ezt a vákuumot kell pár másodpercig fenntartani. Ha ugyanis az álarc mérethelyes, állapota kifogástalan a szűrőbetéttel együtt, illetve az összeszerelés szabályos, és nem történik alászívás, akkor nem juthat be a levegő az álarc alá a belégzőnyílás befogásának időtartama alatt. Ez a szubjektív módszer a gázálarc védőképessége ellenőrzésének előkészítését szolgálja, azt nem helyettesítheti.<sup>39</sup>

#### *A gázálarc-vedőképesség ellenőrzése M41-PATS<sup>40</sup> alkalmazásával*

A méretosztály kiválasztását és a vákuumos ellenőrzést követően kell elvégezni a gázálarc védőképességének ellenőrzését. Az M41–PATS képes a levegőben lebegő, 1 mikronnál kisebb részecskék megszámlálására, így a gázálarcon belüli, illetve kívüli részecskék arányát kifejező alászívási tényező meghatározására egyénileg. Az eredmény a kijelzőről leolvasható, de nyomtatásban is megjeleníthető.<sup>41</sup>

Az alábbi képeken a gázálarc-vedőképesség ellenőrzésének előkészítésének, illetve a védőképesség objektív mérésének eszköze látható (lásd 8.13. ábra).



8.13. ábra

*A gázálarc-vedőképesség ellenőrzésének előkészítése vákuummal, illetve az M41 PATS*

*Forrás: BEREK (2011), 87.*

## **8.2.2. Bőrvédő eszköz**

### *A 93M védőruhakészlet rendeltetése*

A 93M védőruhakészlet a viselőjének testfelületét védi a különböző halmazállapotú mérgező harcanyagokkal szemben, valamint megakadályozza a radioaktív anyagoknak a bőrfelületre kerülését. A 93M védőruha speciális, többrétegű szövetből készült. A külső szövet speciális impregnálása biztosítja, hogy a felületre csepp alakban kerülő mérgező harcanyag lepergjen. A belső szövetréteg aktív-szén-gömböcskéket tartalmaz. A belső szövet szerkezete

<sup>39</sup> HAVAI (1999), 369.

<sup>40</sup> Védőképesség vizsgálati rendszer (Protection Assessment Test System – PATS).

<sup>41</sup> HAVAI (1999), 370.

lehetővé teszi, hogy a gőzalakban jelen lévő mérgező harcanyag az aktív szenes rétegen megkötődjön, miközben a levegő a belső szövetrétegen áthalad. Védőképessége mérgező harcanyagokkal szemben 24 óra, a védőeszköz folyamatos viselés esetén védőképességét 30 napig megőrzi.<sup>42</sup>

#### *A 93M védőruhakészlet részei*

A védőruha részei a 8.14. ábrán láthatók.



8.14. ábra

*A 93M védőruha készlet részei: a védőruhafelső és -alsó, a védőzokni és védőcsizma, valamint a védőkesztyű a cérnakesztyűvel*

*Forrás: a szerző felvétele*

#### *A 93M védőruha használatának szabályai*<sup>43</sup>

- a 2–4. védelmi szintnél hadiruházatként alkalmazzuk;
- a védőeszköz felvétele előtt ellenőrizzük a csomagolás épségét, a viselés során időszakonként nem történt-e szakadás, kilyukadás.

Az alábbi táblázat az egyéni védőeszköz védelmi szinteknek megfelelő viselését mutatja be. A gázálarc az 1–4. védelmi szintek bármelyikénél viselhető a fenyegetésnek vagy parancsnak megfelelően (lásd 8.3. táblázat).

<sup>42</sup> *A 93M egyéni védőeszköz készlet műszaki leírása* (1997), 12.

<sup>43</sup> *ABV védelmi alegységparancsnoki kézikönyv* (2004), 70.

8.3. táblázat  
Az egyéni védőeszköz védelmi szintjei

Védelmi szint	Védőeszközök részei			
	Gázálarca	Védőruha	Védőcsizma	Védőkesztyű
0	kiosztva	alegységaktárban		
1	hordhelyzetben	kiosztva	kiosztva	kiosztva
2	hordhelyzetben	viselve	hordhelyzetben	hordhelyzetben
3	hordhelyzetben	viselve	viselve	hordhelyzetben
4	hordhelyzetben	viselve	viselve	viselve

*Forrás: AJP 3.8., 72.*

Az egyéni védőeszköz védelmi szinteknek megfelelő alkalmazását mutatja be a 8.15. és a 8.16. ábra.



8.15. ábra

*A 93M védőruha alkalmazása 2., 3., 4. védelmi szinten*

*Forrás: a szerző felvétele*



8.16. ábra

*Egyéni védőeszköz 4. védelmi szinten, gázálarca viselésének elrendelésével*

*Forrás: a szerző felvétele*



### *A 93M egyéni védőeszköz készlet technikai kiszolgálása*

A 93M egyéni védőeszköz készlet 1. számú technikai kiszolgálását végre kell hajtani a védőeszköz készlet minden használata előtt, a 2. számú technikai kiszolgálását pedig minden használat után, valamint a tárolt eszközökön naptári terv szerinti időszakonként.<sup>44</sup>

A 93M egyéni védőeszköz készlet 1. és 2. számú technikai kiszolgálásának technológiai fogásai:<sup>45</sup>

- ellenőrizni kell a 93M védőeszköz készlet csomagolásának épségét, különösen a vákuumcsomagolás sértetlenségét;
- a szennyeződött felületeket szükség szerint meg kell tisztítani:
  - a gázálarcot kívül és belül bő vízzel át kell mosni;
  - a nedves gázálarcot előbb belül, majd kívül gázálarctisztító kendővel át kell törölni;
  - a gázálarcot kívül és belül bő vízzel ki kell öblíteni;
  - szárazra kell törölni, és hagyni kell a szabad levegőn a teljes száradásig;
  - a szűrőbetét, a védőkesztyű és a védőcsizma külső felületeit szükség szerint egy vizes-mosószeres ruhadarabbal át kell dörzsölni, aztán vizes, majd száraz ruhával le kell törölni;
  - a gázálarc és a védőruha-hordtáskát, valamint a használatba vett védőruhát szükség szerint át kell kefélni.

### **8.2.3. Kollektív védőeszközök**

A kollektív védelem<sup>46</sup> eszközei védelmet nyújtanak és ABV-veszélytől mentes környezetet biztosítanak az állomány részére a legfontosabb tevékenységek elvégzésére és pihenési és váltási lehetőséget azért, hogy fent tudják tartani a harctevékenységet.

Azok az óvóhelyek és harc- és zártfelépítményű járművek (küzdőterek), amelyek hermetikusan lezárt állapotban, vagy szűrt levegővel belső túlnyomás alatt tarthatók, lehetővé teszik az egyéni ABV-védelmi készlet alkalmazásának mellőzését.<sup>47</sup>

Az egyéni és kollektív védelem növeli a túlélőképességet, de csökkenti a műveleti szabadságot, ezért a parancsnokoknak mérlegelni kell a csapatok sebezhetőségét, a védelmi rendszabályok okozta korlátokat és annak műveletekre gyakorolt hatását.<sup>48</sup>

### *A kollektív védőeszközök levegőellátása*

A belső levegőpótlásos óvóhelyeken az elhasználadott levegőt lúgos anyagon átszívva megtisztítjuk a szén-dioxidtól, az elhasználadott oxigént pedig oxigénpalackból pótoljuk. Másik megoldás a levegőtisztítással működő szűrő-szellőztető berendezés. A kollektív

<sup>44</sup> A 93M egyéni védőeszköz készlet műszaki leírása (1997), 25.

<sup>45</sup> Uo. 26.

<sup>46</sup> collective protection – COLPRO

<sup>47</sup> BEREK (2011), 88.

<sup>48</sup> AJP 3.8, 43.

védőeszközökben (objektumokban) a katonák az ABV-védelmi készletük alkalmazása nélkül tartózkodhatnak.<sup>49</sup>

#### *A kollektív védőeszközök kategóriái*

Az ABV kollektív védelmi rendszerek következő kategóriáit különböztetjük meg.<sup>50</sup>

*Stabil:* állandó létesítménybe beépített kollektív védőeszközök. Beépíthetők nehéz típusú óvóhelybe, könnyű típusú óvóhelybe, illetve megerősítés nélküli létesítménybe egyaránt.

*Mobil:* a földi, légi vagy vízi járművekbe beépített vagy kollektív védőeszközök, amelyek lehetővé teszik ABV-veszélyes területek leküzdését.

*Szállítható:* önállóan alkalmazható kollektív védőeszközök (jellemzően sátrak), amelyek a művelési területen telepíthetők. Önmagukban rendszerint nem biztosítanak mechanikai védelmet.

*Hibrid:* a hibrid kollektív védelmi rendszerek belső szerelt rendszerek, amelyek kiegészítő szűrést és/vagy levegőáramoltatást biztosítanak a személyzet részére repülőben vagy gépjárműben. Ezen rendszerek célja vagy a személyzet légzőszerveinek fokozott védelme a védelmi összetevők növelésével, vagy a levegőáramoltatás növelését biztosítani a személyzetnek, akiknek mérsékelt vagy magas szintű fizikai aktivitás fenntartása szükséges. Az ABV-szűrővel biztosított túlnyomásos kollektív védősátrat a 8.17. ábra mutatja be.



8.17. ábra

*ABV-szűrővel biztosított túlnyomásos kollektív védősátor*

*Forrás:* Gyorstelepítési Központ Respirátor Zrt. Elérhető: [www.gammatech.hu/?module=downloads&lang=hun&category=datasheets#gytk.pdf](http://www.gammatech.hu/?module=downloads&lang=hun&category=datasheets#gytk.pdf) (A letöltés ideje: 2017. 02. 26.)

#### *Az óvóhelyek használatának rendszabályai*<sup>51</sup>

Az óvóhely védőajtóját zárva kell tartani. Az óvóhelyre a tömegpusztító fegyverek alkalmazásának idején tilos belépni! A belépés előtt minden esetben végre kell hajtani az egyéni

<sup>49</sup> HAVAI (1999), 379.

<sup>50</sup> AJP 3.8.1, 3–13.

<sup>51</sup> HAVAI (1999), 379.

ABV-védelmi készlet és az egyéni fegyverzet mentesítését. Kettesével-négyesével léphetnek be a külső előtérbe, ahol el kell helyezni az egyéni fegyvereket, a személyi felszerelést, az egyéni ABV-védelmi készletet le kell vetni (a gázálcot magukkal viszik).

A belső előtérben a csoportoknak 3 percig várakozni kell (egy előtérrel ellátott óvóhelynél 5 percig) és ügyelni arra, hogy az óvóhelyre történő belépésnél egyidejűleg csak egy ajtó legyen nyitva. A személyi állomány elhelyezkedése az óvóhelyen az óvóhely-ügyeletes utasítása szerint történik. A helyiségekben a felesleges járkálás tilos! A gázálcot csak abban az esetben lehet levenni, ha előzőleg megállapították, hogy mérgezés veszélye nem áll fenn.

Az óvóhelyről történő eltávozás gázálcban 2-4 fős csoportokban történhet. Kilépéskor minden egyes csoport maga mögött bezárja az ajtókat, és ügyel arra, hogy egyszerre csak egy ajtó legyen nyitva.<sup>52</sup>

### 8.3. Vegyi- és sugárfelderítő, illetve mentesítő eszközök, valamint anyagok

#### 8.3.1. Az ABV-felderítés alapjai

Az ABV-fegyverek hatásai elleni védelem érdekében folyamatos ABV-felderítést kell folytatni az alegység rendelkezésre álló eszközeivel. A vegyi- és sugárfigyelést és -felderítést azzal a céllal szervezzük meg, hogy kellő időben megállapíthassuk az alegységek működési körletében és tevékenységi sávjában az ABV-veszély jelenlétét, jellegét és mértékét, a kockázatelemzések, illetve a döntések megalapozása érdekében.

A másodlagosan vegyi-, sugárfelderítésre kiképzett katonák az alegység olyan speciális feladatokra felkészített katonái, akik a minden katonára vonatkozó ABV-védelmi követelményeket meghaladó mértékben képesek az ABV-felderítést végrehajtani. A vegyi-, sugárfelderítő tevékenységet az alaprendeltetési feladatai mellett végzik. Feladataikat figyelemmel (vegyi- és sugárfigyelőrs a továbbiakban: VSFŐ), illetve járőrözéssel (vegyi- és sugárfelderítő járőr, a továbbiakban: VSFJ) hajthatják végre.<sup>53</sup>

Az alegységszinten telepíthető VSFŐ felállításának célja és fő feladata a sugárszennyeződés és mérgező anyagok alkalmazása kezdetének időbeni észlelése, illetve a személyi állomány riasztása.

A VSFJ-k műszerek segítségével felfedik a vegyi- és sugárszennyezést, megállapítják a sugárszintet, a mérgező harcanyagok típusát, a figyelőnél (VSFŐ) esetleg előnyösebb pozícióból, megfigyelik a radioaktív felhő haladási irányát, felderítik a szennyezett területeket, azok megkerülésének vagy leküzdésének útvonalait, a menetvonalakon figyelmeztető és jelzőzászlókat helyeznek el. A vegyi- és sugárfelderítés végrehajtható: gyalog és járművön.<sup>54</sup>

<sup>52</sup> Uo.

<sup>53</sup> *A Magyar Honvédség Szárazföldi Haderőnémetének harcszabályzata, IV. rész* (2013), 7–10.

<sup>54</sup> HAVAI (1999), 416.

A vegyi- és sugárfelderítésre másodlagosan kiképzett katona feladatait, képességét, kötelmeit, a vegyi- és sugárfelderítés alapeseteit lásd *A Magyar Honvédség Szárazföldi Haderőnemének harcszabályzata*, IV. rész 7.3.8.2–7.3.10. fejezetekben.

### 8.3.2. Az alegységnél rendszeresített vegyi- és sugárfelderítő eszközök

#### *Sugáradag (dózis) mérése személyenként*

A sugárszennyezés körülményei között folytatott tevékenység esetén szükséges a személyi állomány sugáradag-ellenőrzése. A parancsnok meghatározza az elszennvedhető sugáradagot, ami megadja, hogy az adott feladat végrehajtása során mekkora sugáradagot szenvedhet el az állomány.<sup>55</sup>

#### *RDC-III/D személyi gamma- és neutronsugáradag-mérő*

A sugáradagmérő rendeltetése az egyes személyek által kapott összegzett gamma- és neutronsugáradag mérése. Kiértékelése (vagyis a sugáradag-méréseredmény megállapítása) a külön RDC-III/AG műszerrel történik. A mérőműszert lásd a 8.18. és a 8.19. ábrákon.

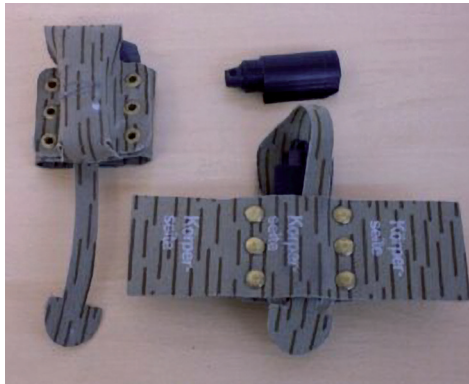

8.18. ábra

*RDC-III/D személyi gamma- és neutronsugáradag-mérő*

*Forrás: a szerző felvétele*

<sup>55</sup> *ABV védelmi alegységparancsnoki kézikönyv* (2004), 25.



8.19. ábra

*RDC-III/AG sugáradagmérő-kiértékelő*

*Forrás: RDC-III/AG Gamma Műszaki Rt. Elérhető: [www.gammatech.hu/?module=downloads&lang=hun&category=datasheets#gytk.pdf](http://www.gammatech.hu/?module=downloads&lang=hun&category=datasheets#gytk.pdf) (A letöltés ideje: 2017. 02. 26.)*

### *SOR/T harcászati dózismérő*

A SOR/T harcászati dózismérő (lásd 8.20. ábra) széles mérési tartománya lehetővé teszi a magas gamma- és neutronszintek mellett az alacsony szintű sugárhelyzetek körülményei között történő alkalmazását. A mért adatokat a memóriában hosszú ideig képes megőrizni. A XOM/T készülék felé valós idejű adattovábbításra képes.<sup>56</sup>



8.20. ábra

*A SOR/T harcászati dózismérő és a XOM/T készülék*

*Forrás: SOR/T – XOM/T Respirátor Zrt. Elérhető: [www.gammatech.hu/?module=downloads&lang=hun&category=datasheets#gytk.pdf](http://www.gammatech.hu/?module=downloads&lang=hun&category=datasheets#gytk.pdf) (A letöltés ideje: 2017. 02. 26.)*

<sup>56</sup> SOR/T-SOR/R Respirátor Zrt. (2007).

Az XOM/T hordozható adatleolvasó-írókészülék (lásd a 8.20. ábrát) rendeltetése a SOR/T harcászati dózismérő adatainak kezelése. A vezeték nélküli adatcsere lehetősége biztosított.<sup>57</sup>

### *Dózisintenzitás mérése*

A gamma-sugárszint (dózisintenzitás) mérése alegységenként alapvetően a 0,1 mGy/h és 5 Gy/h között, a rendellenes sugárszintváltozások észlelésére alapozott legkorábbi riasztás, majd a várható sugáradagok és a még megengedhető tartózkodási időtartamnak az előrejelzése érdekében történik.

Az alfa- és béta-sugárszennyezettség (felületi dózisintenzitás) mérése

A gamma-, esetleg alfa- és béta-sugárszennyezettség mérése, a személyek, harci és technikai eszközök, felszerelések és más anyagok, valamint objektumok és a terep sugárveszélyeinek felkutatása, vagy veszélytelenségének, továbbá az ivóvíz és az élelmiszerek fogyaszthatóságának megállapítása érdekében.

*Az IH-95 sugárszint- és -szennyezettség-mérő műszer (lásd a 8.21. és 8.22. ábrákat).*

Rendeltetése többek között:<sup>58</sup>

- gamma-sugárszint mérése;
- sugárszint integráljaként gamma-dózis mérése;
- felületi alfa- és béta-szennyezettség mérése;
- béta-radioaktív koncentráció mérése;
- összegzett alfa-, béta- és gamma-beütésszám indikálása.



8.21. ábra  
*IH-95 sugárásmérő*

*Forrás: a szerző felvétele*

<sup>57</sup> XOM/T Respirátor Zrt. (2007).

<sup>58</sup> IH-95 Sugárszint- és szennyezettség-mérő műszer. *Műszaki leírás* (é. n.). Budapest, Gamma Műszaki Rt., Elérhető: [www.gammatech.hu/?module=downloads&lang=hun&category=datasheets#gytk.pdf](http://www.gammatech.hu/?module=downloads&lang=hun&category=datasheets#gytk.pdf) (A letöltés dátuma: 2017. 02. 26.)

A műszer a hordtáskával együtt képez komplett egységet. Nyakba akasztva a hordtáskában tartva gamma-dózis és -dózisteljesítmény mérésére, a hordtáskából kivéve, fogantyút kihajtva felületi szennyezettség mérésére alkalmas automata üzemmódváltással.



8.22. ábra

*IH-95 sugármérő szennyezettségméréshez előkészítve*

*Forrás: a szerző felvétele*

#### *Az alegységeknél rendszeresített vegyi felderítő eszközök csoportosítása*

A mérgező harcanyagok jelenléte, típusuk és töménységük vegyi módszerekkel megállapítható. A módszer lényege, hogy a mérgező harcanyag és reagens anyag egymásra hatásából új vegyület keletkezik. Ha a vegyi folyamat színváltozással jár, akkor ezáltal észlelhető.

#### *Vegyi azonosítókészlet (lásd a 8.23. ábrát)*

Rendeltetése a mérgező harcanyagok és egyes toxikus ipari anyag kimutatása. Alapfelszereltségével 24 féle anyag kimutatására képes. A készülék úgy működik, hogy a kézi szivattyúval a kimutatócsöveken átszívadjuk a levegőt. A kimutatócsőben levő reagens anyag a levegőben lévő mérgező harcanyag hatására színét megváltoztatja.



8.23. ábra

*Vegyri azonosító készlet a kimutatócsővel*

*Forrás: a szerző felvétele*

### *CALID–3 kimutatópapír*

Rendeltetése a mérgezőharcanyag-cseppek levegőben, terepen, technikai eszközön vagy felszereléseken való jelenlétének jelzése.



8.24. ábra

*CALID–3 mérgezőharcanyag-kimutató papír*

*Forrás: a szerző felvétele*

A papírok speciális vegyszerrel impregnáltak, öntapadók. A kimutatópapírban lévő indikátor anyaga a cseppfolyós mérgező harcanyagban oldódik, miközben színváltozás jön létre, ami azonosítható a színétalon segítségével. (Lásd a 8.24. ábrát.)

A mérgező harcanyagok megjelenése változást okoz a levegő fizikai tulajdonságaiban (például elektromos vezetőképesség), ezeket a változásokat észlelve állapítják meg a mérgező harcanyag jelenlétét, fajtáját, töménységét.



### *CAM vegyi felderítő készülék*

Rendeltetése az idegbénító és hólyaghúzó mérgező harcanyagok levegőből való kimutatása (jelzése), és veszélyességi fokának megállapítása.

A CAM az idegbénító és hólyaghúzó mérgező harcanyagokat a Ni-63 sugárforrással egybeépített ionizációs kamra segítségével mutatja ki. A szivattyú mintát vesz a levegőből, majd a minta az ionizációs kamrába kerül, ahol az izotóp ionokra bontja, és ezek minőségét és mennyiségét hasonlítja össze a beépített mikrochip adataival, és a chip megállapítja a mérgező harcanyag típusát és veszélyességének mértékét.<sup>59</sup>

A CAM (lásd 8.25. és 8.26. ábrákat) alkalmas vegyi felderítési feladatok végrehajtására, személyek, felszerelés, fegyverzet, harc- és gépjárművek, objektumok és terep vegyi szennyeződésének megállapítására. Alkalmazható továbbá a mentesítés hatékonyságának ellenőrzésére, légtérszennyezettség monitorozó ellenőrzésére, a kollektív védőeszközök védőképességének ellenőrzésére.<sup>60</sup>

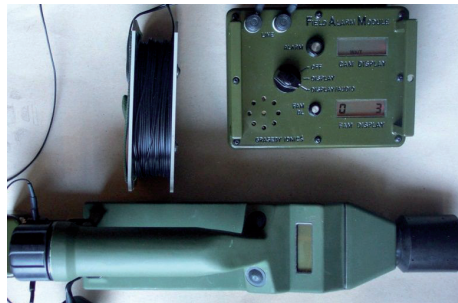

8.25. ábra  
*CAM a riasztóegységgel*

*Forrás: a szerző felvétele*



8.26. ábra  
*Szennyezettség-ellenőrzés CAM vegyi felderítő készülékkel*

*Forrás: BEREK (2011), 81.*

<sup>59</sup> KOVÁCS (2002).

<sup>60</sup> *A CAM-2 műszaki leírása* (2001).

### 8.3.3. Az ABV-mentesítés alapjai

A mentesítés gyűjtőfogalom, magában foglalja mindazokat az intézkedéseket és eljárásokat, amelyek az ABV-fegyverek visszamaradó vegyi-, radioaktív-sugár-szennyező vagy kórokozó hatásainak megszüntetésére, illetve csökkentésére irányulnak.

Az ABV-fegyverek fajtájának megfelelően a következő mentesítési típusokat különböztetjük meg:

- sugármentesítés;
- vegyimentesítés;
- fertőtlenítés.

A mentesítés terjedelme alapján lehet:

- azonnali (ön)mentesítés;
- részleges (műveleti) mentesítés;
- teljes mentesítés.

A szennyeződés után a katonák végrehajtják az azonnali mentesítést. A fedetlen testfelületet és ruházatot azonnal (1 percen belül) mentesíteni kell. Letörlik a ruházatról, felszerelésről a mérgezőharcanyag-cseppeket, illetve kirázzák vagy lesöprik a sugárzó anyagokat. Az azonnali mentesítés magában foglalhatja a személyi ruházati anyag és felszerelés mentesítését is.

A részleges mentesítést az alegységparancsnok rendeli el, és az alegység saját vagy az ABV-támogatóelemek eszközeivel hatják végre, a harcfeleltetések teljesítése közben a harcrendben vagy a kijelölt mentesítőhelyen. Részleges mentesítésnél az egyéni védőeszközök, valamint azon felületeknek a mentesítését kell végrehajtani, amelyekkel a személyi állomány közvetlenül érintkezik, ami lehetővé teszi a 4. védelmi szint mérséklését, az alacsonyabb védelmi szintre való áttérést. A részleges mentesítés magában foglalhatja még a védőeszközök cseréjét, amit a szennyeződést követő 24. óráig végre kell hajtani.<sup>61</sup>

A részleges mentesítést – ha a feltételek lehetővé teszik – a teljes mentesítésig folytatni kell.

*A teljes mentesítés* magában foglalja a személyi állomány, a ruházat, a felszerelés és a technikai eszközök mentesítését, amelyet az alegységek saját csapatmentesítő eszközeikkel, vagy a vegyivédelmi szakalegységek által berendezett mentesítőállomáson hajtanak végre.

*A Magyar Honvédség alegységeinél rendszeresített mentesítőeszközök*

*A DS-10 rendeltetése*

Gépjárművek, valamint harcjárművek részleges vegyi-, sugár-, biológiai mentesítése a hozzá kifejlesztett mentesítőanyagok felhasználásával. A mentesítőoldat vagy -emulzió bekeverése

<sup>61</sup> *ABV védelmi alegységparancsnoki kézikönyv* (2004), 22.

után a tartályban túlnyomást lehet létrehozni kéziszivattyú segítségével, ezt követően a mentesítőoldat szórópisztoly segítségével a felületre felhordható. (Lásd a 8.27. és 8.28. ábrákat.)



8.27. ábra

*Az alegységeknél rendszeresített DS-10 mentesítőeszköz*

*Forrás: a szerző felvétele*



8.28 ábra

*ABV-mentesítés DS-10 segítségével*

*Forrás: BEREK (2011), 89.*

A kezelő a kézipumpa segítségével túlnyomást (5 bar) hoz létre a tartályban, majd a kézi-szelep megnyitásakor a bekevert mentesítőanyagot a tömlőn és a permetezőszáron keresztül, majd a szórófejen át a szennyezett (mentesítendő) felületre juttatja.<sup>62</sup>

A műszerek és érzékeny optikai berendezések mentesítését lásd a 8.29. ábrán.

<sup>62</sup> *Műszaki leírás DS-10 mentesítő készlethez.* Elérhető: [www.gammatech.hu/?module=downloads&lang=hun&category=datasheets#gytk.pdf](http://www.gammatech.hu/?module=downloads&lang=hun&category=datasheets#gytk.pdf) (A letöltés dátuma: 2017. 02. 26.)



8.29. ábra

*A műszerek és érzékeny optikai berendezések mentesítésére célszerűen alkoholt használunk*

*Forrás: BEREK (2011), 90.*

### *Személyi vegyimentesítő csomag*

Cseppfolyós mérgező harcanyaggal történt szennyeződés esetén azonnal el kell végezni a fedetlen bőrfelületek, a ruházat és a felszerelés részleges vegyimentesítését. A mentesítést a katonák a rendszeresített személyi vegyvédelmi csomaggal (SZVCS) hajtják végre. Ezek után orvosi ellátás, illetve megfigyelés szükséges. Lásd a 8.30. ábrát.



8.30. ábra

*Személyi mentesítőcsomag*

*Forrás: a szerző felvétele*

### **8.3.4. Az ABV-szennyezettség jelölése**

Az ABV-szennyezett területet az ABV-felderítést követően a veszély jellegére figyelmeztető, meghatározott formájú és színjelöléssel, valamint felirattal ellátott zászlókkal jelölik. A színek és feliratok jelzik a veszély típusát. Lásd a 8.31. és a 8.32. ábrákat.



8.31. ábra

*ABV-szennyezettséget jelölő zászlók*

*Forrás: ATP-3.8.1, 308.*



8.32. ábra

*Vegyi szennyezésre figyelmeztető jelzőzászló*

*Forrás: a szerző felvétele*

## 9. Híradókiképzés

*Tóth András*

### Előszó

A fejezet célja, hogy a katonák megismerjék a Magyar Honvédségben rendszeresített hordozható rádióeszközöket, valamint a Magyar Honvédségben alkalmazott rádióforgalmazás alapvető szabályait. Ennek megfelelően a katonák megismerik a rendszerben lévő kézi- és hordozható rádiók harcászati, technikai adatait, kezelésük alapvető szabályait. A harcászati rádiók mellett a kiképzés során elsajátítják az Egységes Digitális Rádiórendszer alapszintű kezelését és üzemeltetését. A II. ciklusban, a technikai eszközök megismerését követően a katonák kiképzést kapnak a rádióforgalmi, valamint hírváltási alapismeretekből. Az I. ciklus ismeretanyagát a gyakorlatban történő valós híradással kell megszilárdítani a lövészet, harcászat, katonai tereptan foglalkozások végrehajtása során. Ezt követően a katonák képesek lesznek a rádiókkal összeköttetések felvételére, fenntartására, valamint a *Rádióforgalmi szakutasításnak* megfelelően a rádióforgalmazási rendszabályok maradéktalan betartására.

A képzés legfontosabb része a technikai és hírváltási alapismeretek, valamint a berendezések kezelésével és üzemeltetésével kapcsolatos szabályok elsajátítása.

A kiképzés során a fő figyelmet a gyakorlati képzésre kell fordítani, azon belül a berendezések szabályos üzemeltetésére és a forgalmazási feladatok szabályos végrehajtására kell koncentrálni, különös tekintettel a híradóbiztonság szabályaira. A foglalkozásokat úgy kell szervezni, hogy minden kiképzendő gyakorolni tudja a feladatok végrehajtását. Módszertanát tekintve az elméleti ismereteket a katonáknak előadás során kell átadni, valamint bemutató formájában kell ismertetni az eszközök kezelését, illetve a rádióforgalmazási eljárásokat. Az ismeretek elmélyítése gyakoroltatások során történik, amelyeket kiscsoportos (3-5 fő) foglalkozások alkalmazásával hajtanak végre.

A kiképzéshez felhasználható dokumentumok, eszközök, bázisok:

- Rádióforgalmi szakutasítás (HÍR/3);
- Magyar Honvédség Összhaderőnemi Híradó és Informatikai doktrína (HÍR/4);
- a rendszeresített rádiókészülékek műszaki leírása;
- a rendszeresített rádiókészülék kezelési utasítása;
- az MH EDR VPN Menedzsment által készített oktatóanyagok;
- az EDR-készülékek kezelési útmutatói.

Kiképzési bázisok:

- szaktanterem;
- gyakorlótér.

Kiképzési segédeszközök:

- rendszeresített hordozható rádiók és EDR-készülékek;
- kis teljesítményű rádióállomások üzemeltetéséhez szükséges okmányok.

## 9.1. Rádiókészülék-ismeret

A híradó- és informatikai rendszer a katonai vezetés alapvető vezetési eszköze. Biztosítja az alárendeltek feladatai meghatározásának, tevékenységük vezetésének és irányításának, a katonai tevékenységek tervezésben és végrehajtásában részt vevő szervezetek és személyek együttműködésének technikai feltételeit.<sup>1</sup>

A híradó- és informatikai rendszerek a vezetési és irányítási rendszer tevékenységein belül az információcsere, a döntés-előkészítés és a döntéstámogatás fontos elemei, amelyek fő célja a parancsnok (döntéshozó) részére a szükséges információk biztosítása, valamint a vezetéshez szükséges technikai feltételek megteremtése, működtetése, üzemeltetése.<sup>2</sup>

Az információ a katonai szervezetek alapvető erőforrása, amelynek megszerzésére, továbbítására, feldolgozására, tárolására, rendelkezésre bocsátására és hasznosítására kiemelt figyelmet szükséges fordítani.<sup>3</sup>

A híradás a katonai vezetés alapvető eszköze a szóbeli, képi és írásbeli információk, adatok továbbítására, amely tartalmazza a végrehajtás technikai, eljárásbeli és humán összetevőit.<sup>4</sup>

A híradás megszervezésének és biztosításának lehetőségei:

- rádióhíradás;
- futár és posta útján híradás;
- központi és vezetékes híradás;
- műholdas híradás;
- GSM-híradás.<sup>5</sup>

A híradás kiépítéséhez szükséges okmányok:

- rádióhálók és -irányok táblázata;
- rádióhíradás vázlata;
- hívónév-hívójel kiutaló;
- rádióforgalmi rendszer(ek) technikai vázlata;
- rádióforgalmi rendszer(ek) paraméterei;
- vezetékes, rádiórelé és mikrohullámú összeköttetések vázlata;
- tábori- és futárpostajáratok menetrendje;
- fedőnév-fedőszám táblázat.<sup>6</sup>

<sup>1</sup> Magyar Honvédség Összhaderőnemi Híradó és Informatikai doktrína. 1. kiadás (2013), 1–1. cs.

<sup>2</sup> A Magyar Honvédség Szárazföldi Haderőnemének harcszabályzata, IV. rész (2013), 7–17.

<sup>3</sup> Magyar Honvédség Összhaderőnemi Híradó és Informatikai doktrína. 1. kiadás (2013), 1–2.

<sup>4</sup> Uo. M1–1.

<sup>5</sup> Uo. 4–8.

<sup>6</sup> Uo. 4–9.

Az alegység szintű harc- és harccal kapcsolatos tevékenység vezetésének alapja a rádióhíradás, amelyet az alegység rendszeresített rádióeszközeivel szerveznek meg. Az alegység részére biztosított rádióeszközök lehetnek:

- harcjárműbe épített rádiók;
- hordozható rádiók;
- kézirádiók.<sup>7</sup>

Ebben az alfejezetben a katonák megismerik a Magyar Honvédségben rendszeresített harcászati rádiókészülékek, valamint az Egységes Digitális Rádiórendszer terminálok jellemzőit, alkalmazási lehetőségeit, kezelőszerveit, harcászati-technikai adatait, illetve kezelésük alapvető szabályait.

### 9.1.1. Az MRR MH–300 kézirádió

A többfunkciós rádió (Multi Role Radio – MRR) katonai kézi (Military Handheld – MH) változata egy beszéd- és adatátviteli célokat szolgáló, ultrarövid hullámú (továbbiakban: URH) sávban működő (30.000–87.975 MHz) digitális, szoftvervezérelt rádiórendszer), amely a modern, digitális, vezeték nélküli átviteltechnika révén zavarvédett kommunikációt biztosít.<sup>8</sup>

Alkalmazási lehetőségek:

- harcászati rádióháló-üzemmód;
- harcászati rádióhálót átjátszó üzem mód (relé);
- egycsatornás rádió-hozzáférés;
- beszéd-továbbítás;
- adattovábbítás;
- szövegesüzenet-terminál.<sup>9</sup>

#### *A rádió alkalmazása*

Az adó-vevő rádió leggyakoribb alkalmazása olyan automatikus hálóban való használat, amely körözvényes rádiókommunikációt biztosít a háló minden tagja felé. A hálók lehetnek fixfrekvenciásak (Fixed Frequency – FF), frekvenciaugrások (Frequency Hopping – FH) vagy frekvenciamoduláltak (Frequency Modulation – FM). FM-üzemmódban a rádiók képesek együttműködni (kommunikálni) egyéb analóg FM-rádiókkal (például: R–159, R–173, R–111). Mind fixfrekvenciás és frekvenciaugrások módokban biztosított a titkosított beszéd- és adatkommunikáció, míg frekvenciamodulációs módban kizárólag nyílt beszéd-kommunikáció lehetséges.<sup>10</sup>

<sup>7</sup> Uo. 7–17.

<sup>8</sup> MH–300 kézirádió kezelési utasítás (2004), 1–1.

<sup>9</sup> Uo. 1–1.

<sup>10</sup> Uo. 1–1.



### A rádió főbb egységei

Az MH300 rádióegység három részből áll. Ezek az adó-vevő modul, a tápellátó akkumulátor és az antenna. Az antenna részei a gumis ostorantenna és az illesztő adapter. (9.1. ábra)<sup>11</sup>

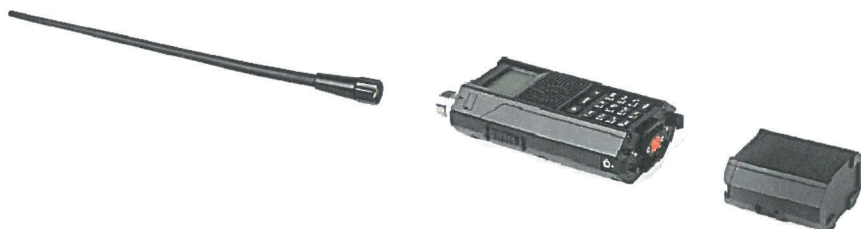

9.1. ábra

*Az MH300 főbb elemei*

*Forrás: MH-300 kézirádió kezelési utasítás (2004), 1-2, 1-3.*

#### 9.1.1.3. A rádió technikai adatai

Az MH300 kézirádió a 9.1. táblázatban látható technikai paraméterekkel rendelkezik.

9.1. táblázat

*Az MH-300 kézirádió technikai adatai*

Frekvenciatartomány	30–87,975 MHz (2320 csatorna)
Csatornatávolság	25 kHz
Csatorna-sávszélesség	45 kHz
Kimenő teljesítmény	16 mW, 1 W (alacsony vagy normál)
Antennacsatlakozó	BNC 50 Ω
Működési hőmérséklet	–35–+55 °C
Tárolási hőmérséklet	–55–+70 °C
Súly	1100 g akkumulátorral és antennával
Akkumulátor	7,2 V Li-ion
Akkumulátor élettartama	> 18 óra

*Forrás: MH-300 kézirádió kezelési utasítás (2004), 1-2.*

<sup>11</sup> Uo. 1-2.

#### 9.1.1.4. A rádió kezelése

A rádió tetején három csatlakozó található, amelyek a 9.2. ábrán láthatók. A csatlakozók a következők:

- antennacsatlakozó az 50 ohmos antenna csatlakoztatásához;
- adatcsatlakozó RS232 szabvány szerint, amely egy többvezetékes adatinterfész. A magyarországi rádiókban elérhető adatsebességek:
  - szinkron: 300 bps, 600 bps, 1200 bps, 2400 bps, 4800 bps, 9600 bps, 16000 bps;
  - aszinkron: 300 bps, 600 bps, 1200 bps, 2400 bps, 4800 bps, 9600 bps, 19200 bps;
- az audiocsatlakozó használható a külső hangátalakító eszközök csatlakoztatására és az előre programozott paraméterek betöltésére.<sup>12</sup>

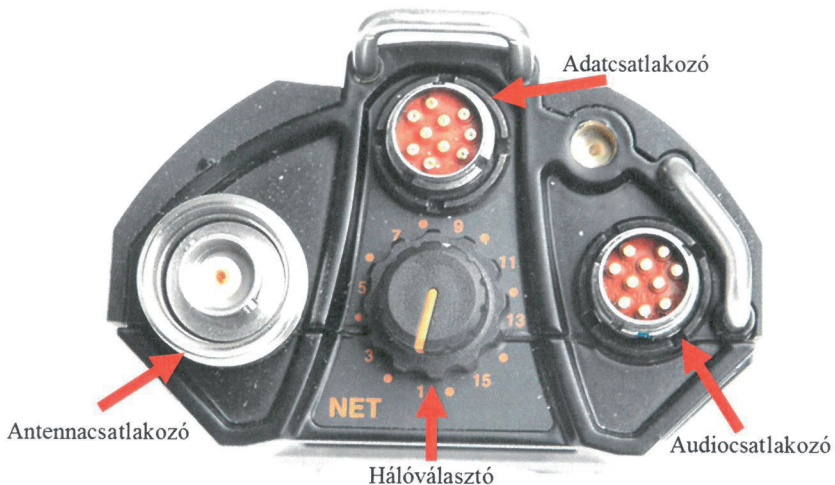

9.2. ábra

*MH300 kezelői interfészek*

*Forrás: MH-300 kézirádió kezelési utasítás (2004), 2–1.*

MH300 kézirádió billentyűzete a 9.3. ábrán tanulmányozható. A billentyűzet elosztását a 9.2. táblázat mutatja be.

<sup>12</sup> Uo. 2–1.



9.3. ábra

*Az MH300 billentyűzete*

*Forrás: MH-300 kézirádió kezelési utasítás (2004), 2–3.*

A rádió kezelésének két módja van:

- funkcióbillentyűkkel, amelyek közvetlen hozzáférést biztosítanak bizonyos menükhöz; és/vagy
- menüválasztással, amelyet az alábbi négy funkcióbillentyűvel lehet navigálni:
  - nyilakkal: felfelé nyíl előző sor választása, lefelé nyíl következő sor választása;
  - enter: az aktuális menü kiválasztása;
  - exit: elhagyja a menüt, és visszatér az előző menüsintre vagy az állapotkijelző ablakhoz.

A készülék billentyűelosztását a 9.3. ábra szemlélteti, míg a funkciókat a 9.2. táblázat mutatja be.

Amikor a menüt vagy a funkcióbillentyűket használják, a billentyűzet három különböző módon használható:

- a billentyűzettel lehet navigálni a menüben;
- paramétereket lehet választani előre meghatározott értékekkel;
- meg lehet adni paramétereket szabad szöveggel vagy értékekkel.<sup>13</sup>

<sup>13</sup> MH-300 kézirádió kezelési utasítás (2004), 2–5.

9.2. táblázat  
Az MH300 kézirádió billentyűzetelosztása

Billentyű	Leírás
	Menűnavigátor.
	Enter/jóváhagyó billentyű.
	Számbillentyű/riasztás funkcióbillentyű.
	Alfanumerikus billentyű/a rádiócsend funkcióbillentyűje.
	Alfanumerikus billentyű/az üzenetterminál funkcióbillentyűje.
	Alfanumerikus billentyű/a zümmögő hangerő beállításának funkcióbillentyűje.
	Alfanumerikus billentyű/a fényerő funkcióbillentyűje/a ne fedj fel funkcióbillentyűje.
	Alfanumerikus billentyű/RF kimenő teljesítmény funkcióbillentyűje.
	Alfanumerikus billentyű/ hangszóró, hangerőszabályzó funkcióbillentyűje.
	Alfanumerikus billentyű/a zajzárszint beállításának funkcióbillentyűje.
	Alfanumerikus billentyű.
	Rádió BE/KI kapcsolása. Almenükben a menü előző szintjére való visszalépéshez használt funkcióbillentyű.
	Számbillentyű és szóköz/speciális karakterek.
	Paramétermód-váltás és egy szóközt visszaléptet, ha a szerkesztő mód van kiválasztva.

Forrás: MH-300 kézirádió kezelési utasítás (2004), 2–3.

Az alkalmazással kapcsolatos részletes ismertetőt lásd az *MH-300 kézirádió kezelési utasítás* 2. Üzemeltetés és kezelés fejezetben a 2–1. oldaltól a 2–33. oldalig.

### 9.1.2. Az MRR MP-300 hordozható rádió

A többfunkciós rádió katonai hordozható (Military Portable – MP) változata egy beszéd- és adatátviteli célra szolgáló digitális rádiórendszer. A rendszer fő összetevője egy, a 30–87,975 MHz frekvenciasávban üzemelő URH-rádió. A rádió funkcionális képességei lehetővé teszik, hogy a rádiót különböző szerepkörökben és különféle felhasználói igények kielégítésére használják.<sup>14</sup>

A beszédet vagy digitális üzemmódban, vagy analóg FM-üzemmódban továbbítja. A digitális üzemmód fix frekvenciát vagy frekvenciaugrásos eljárást használhat az adáshoz. Valamennyi digitális kommunikáció titkosított. A rádió azonban titkosítás nélkül képes kommunikálni a hagyományos analóg FM-rádiókkal is (például: R-159, R-173, R-111).<sup>15</sup>

Az adatátvitel az alábbi lehet:

- korlátozásmentes, az adatot transzparens módon továbbítja a hálózat egyik rádiójáról a hálózatban lévő összes többi rádióhoz;
- csomagkapcsolt adat (X.25 hozzáférés), az adat címzetten a hálózat egyik rádiójának vagy egy rádiócsoporthoz szól.<sup>16</sup>

Különböző berendezések csatlakoztathatók a rádióhoz, éspedig:

- digitális adat-végberendezések;
- belső kommunikációs rendszer vagy különálló kihangosító eszközök;
- kimenőteljesítmény-szabályozó és hálózatkiválasztó egység;
- kézibeszélő, fejbeszélő készlet, fejhallgató és mikrofon.<sup>17</sup>

#### *A rádió alkalmazása*

Az MRR számos különböző üzemmódban használható, úgymint:

- harcászati hálózati rádió;
- harcászati hálózati relérádió;
- harcászati autonóm csomagkapcsolt hálózati rádió;
- rádióbeléptető pont.<sup>18</sup>

Az adó-vevő rádió leggyakoribb alkalmazása olyan automatikus hálóban való használat, amely körözünyes rádiókommunikációt biztosít a háló minden tagja felé. A hálók szintén lehetnek fixfrekvenciás, frekvenciaugrásos vagy frekvenciamodulált hálók. Mind

<sup>14</sup> MRR – Multi Role Radio többfunkciós rádió felhasználói kézikönyv (1999), 8.

<sup>15</sup> Uo.

<sup>16</sup> Uo.

<sup>17</sup> Uo.

<sup>18</sup> MP-300/MV-300 hordozható / járműfedélzeti rádió kezelési utasítás (2005), 3–1.

fixfrekvenciás és frekvenciaugrásos módban biztosított a titkosított beszéd- és adatkommunikáció, míg frekvenciamodulációs módban kizárólag nyílt beszédkommunikáció lehetséges. FM-üzemmódban a rádiók képesek együttműködni (kommunikálni) a hagyományos (analóg) FM-rádiókkal is (például: R-159, R-173, R-111).<sup>19</sup>

#### *A rádió főbb egységei*

A rádió moduláris felépítésű, ami lehetővé teszi számos konfiguráció kiépítését és különböző felhasználói igények kielégítését. A rádiónak része egy rádióvezérlő terminál (Radio Control Terminal – RCT) és egy adó-vevő egység (Transmitter/reciever – TRX), illetve konfigurációnként más további fő egységek.<sup>20</sup>

A rádió az alábbi fő egységekből áll, amelyeket a 9.4. ábra szemléltet:

- rádióvezérlő terminál – RCT;
- adóvevő – TRX;
- hordozható rádióváz;
- hordtáska;
- rövid vagy hosszú botantenna;
- akkumulátor;
- kézibeszélő és fejbeszélő.<sup>21</sup>



9.4. ábra

*Az MP-300 főbb elemei*

*Forrás: MP-300/MV-300 hordozható/járműfedélzeti rádió kezelési utasítás (2005), 9–35.*

<sup>19</sup> Uo.

<sup>20</sup> MRR – Multi Role Radio többfunkciós rádió felhasználói kézikönyv (1999), 9.

<sup>21</sup> Uo.

*A rádió technikai adatai*

Az MP300 kézirádió a 9.3. táblázatban megtalálható technikai paraméterekkel rendelkezik.

9.3. táblázat

*Az MP300 hordozható rádió technikai adatai*

<i>Frekvenciatartomány</i>	30–87,975 MHz (2320 csatorna)
<i>Csatornatávolság</i>	25 kHz
<i>Csatorna-sávszélesség</i>	45 kHz
<i>Kimenő teljesítmény</i>	10 mW, 500 mW vagy 5 W
<i>Antennacsatlakozó</i>	BNC 50 Ω
<i>Működési hőmérséklet</i>	–40–+55 °C
<i>Tárolási hőmérséklet</i>	–55–+70 °C
<i>Súly</i>	~ 7 kg akkumulátorral és antennával
<i>Akkumulátor</i>	18 V Li-ion
<i>Akkumulátor élettartama</i>	24 óra akkukészletenként (2 db akku)

*Forrás: MRR – Multi Role Radio többfunkciós rádió felhasználói kézikönyv (1999), 118.*

*A rádió kezelése*

A rádió adó-vevő egységének feladata az analóg és digitális jelek kezelése, a rádiófrekvenciás jelek fogadása, továbbítása, valamint a jelfeldolgozás végrehajtása. Ez az egység tartalmazza a csatlakozókat az antennához és a szolgálati parancscsatornához, valamint a rádió bekapcsológombját (szolgálaticsatorna-hívó/nyugtázó is egyben) és egy hangerőszabályzó gombot.<sup>22</sup>

A rádióvezérlő terminál végzi a rádió teljes körű szoftveres vezérlését, biztosítja a kommunikációs felületet a kezelő és a rádió között egy alfanumerikus billentyűzet és kijelző segítségével. Biztosítja a beszéd- és adatkommunikáció titkosítását, valamint tartalmazza a felhasználói interfészeket (audio- és adatsatlakozók).<sup>23</sup>

A rádió kezelésének szabályait lásd az *MRR Multi Role Radio* többfunkciós rádió felhasználói kézikönyv 4. Kezelés és használat fejezet 22–96. oldalig.

**9.1.3. Az Egységes Digitális Rádiórendszer**

Az Egységes Digitális Rádiórendszer (továbbiakban: EDR) a magyarországi készenléti és rendvédelmi szervek, valamint a kormányzati felhasználói kör rádiókommunikációs igényeinek kielégítése céljából létrehozott digitális, trónkölt, zárt célú távközlő hálózat.

<sup>22</sup> Uo.

<sup>23</sup> Uo. 10.

A kifejlesztett földi trónkölt rádió (Terrestrial Trunked Radio – TETRA) digitális rádiórendszer diszpécser általi menedzselést tesz lehetővé. Így a hívások jellegétől függően felügyelhető a rendőrség, a honvédség, a mentők, a tűzoltóság vagy éppen a katasztrófavédelem készenléti egységeinek kommunikációja. Az egységes és korszerű digitális rendszer nagymértékben segíti az együttműködés híradóbiztosítását.<sup>24</sup>

Egységes:

- valamennyi készenléti szerv ugyanazon hálózaton működő, szabványos eszközöket használ;
- rádióterminálkba több (több mint 1500) forgalmi csoport programozható, ezért valamennyi együttműködő szervvel közös forgalmi csoport kialakítható (akciócsoportok, katasztrófavédelmi helyszínek, együttműködési csoportok stb.).<sup>25</sup>

Digitális:

- a rádiós átviteli út is digitális, ami az analóggal szemben sokkal jobb a lehallgatás elleni védelem (az átviteli utak rádiós szakasza titkosított, a digitális kódolás is további védelmet biztosít, de minősített adat nem továbbítható rajta!);
- az összeköttetés minőségét a térrő változása kevésbé befolyásolja;
- jobb a frekvenciasáv kihasználása (25 kHz sávzélességű csatornán 4 időrés);
- trónkölt: a vezérlő csatorna jelzései alapján az összeköttetés mindig a szabad csatornán (időrezen) jön létre, nincs egy forgalmi csoporthoz sem külön csatorna meghatározva;
- azt, hogy ki kivel tud összekapcsolódni, a rádióterminál programozása határozza meg, és a diszpécser képes azt befolyásolni (az ország bármely lefedett területén elhelyezkedő felhasználók egy forgalmi csoportba szervezhetők).<sup>26</sup>

Rádiórendszer:

- az EDR 380–385 MHz (mobil állomás)/390–395 MHz (bázis állomás) sávban üzemel;
- a kommunikáció virtuális magánhálózatokon (Virtual Privat Network – VPN) keresztül történik, ami azt jelenti, hogy az egyes felhasználói szervezetek egymástól elkülönítve, saját forgalmi igényeik szerint használhatják a közös infrastruktúrát. A rendszert használó szervezetek csak a saját forgalmukat figyelhetik, és csak a saját termináljaikat, diszpécserüket menedzselhetik, de szükség esetén biztosított közös VPN-ek közötti forgalmi csoportok létrehozása is;
- a trónköltés következtében egy forgalmi csoporthoz sincs fix frekvencia kijelölve. A hálózat a szabad „időresek” felhasználásával automatikusan biztosítja a forgalmi csatornát.<sup>27</sup>

<sup>24</sup> DEZSŐ (2012), 2.

<sup>25</sup> Uo. 4.

<sup>26</sup> Uo. 5.

<sup>27</sup> Uo. 6.



*Motorola MTP3250*

A rádió alkalmas csoporthívás, csoportos vészhívás, valamint fél-duplex privát hívás kezdeményezésére.<sup>28</sup>

*A rádió technikai adatai*

A Motorola MTP3250 rádió a 9.4. táblázatban bemutatott technikai paraméterekkel rendelkezik.

9.4. táblázat  
*A Motorola MTP3250 rádió technikai adatai*

Frekvenciatartomány	350–430 MHz
Kimenő teljesítmény	1 W, 1,8 W
Működési hőmérséklet	–30–+60 °C
Tárolási hőmérséklet	–40–+85 °C
Súly	273 g akkumulátorral és antennával
Akkumulátor	1650 mAh Li-ion
Akkumulátor élettartama	> 16 óra

*Forrás: MTP3250 Feature user guide (2012), 2–2.*

*A rádió kezelése*

A készülék billentyűelosztását és azok funkcióit a 9.5. ábra szemlélteti.

<sup>28</sup> *Motorola MTP3250 kezelési útmutató (2012), 3–4.*



9.5. ábra

*A Motorola MTP3250 rádió gombelosztása*

*Forrás: Motorola MTP3250 kezelési útmutató (2012), 3.*

A rádió részletes kezelését lásd a *Motorola MTP3250 kezelési útmutató* 3–4. oldalán.

### *A Sepura SRH3800*

A rádió által létesíthető hívások fajtái: *a*) csoporthívások (pont-több pont között): fél-duplex pont és több pont közötti hívás, ahol azonnali kommunikációra kerülhet sor a hívó és a hívott felhasználók között figyelmeztetés nélkül, és a hívott fél kifejezett válasza nélkül, hogy vette a hívást;<sup>29</sup> *b*) egyéni teljes duplex hívás: teljes duplex pont-pont közötti hívás (például telefonhívás). A felhasználó riasztást kap, és fogadnia kell a hívást;<sup>30</sup> *c*) segélyhívás: magas prioritású hívás, amely elsőbbséget élvez a hálózaton az erőforrások és más felhasználók tekintetében.<sup>31</sup>

<sup>29</sup> *Kezelési utasítás a SEPURA SRH3800W sGPS és SRG3500 rádiókészülékekhez* (2011), 24.

<sup>30</sup> Uo. 26.

<sup>31</sup> Uo. 29.

*A rádió technikai adatai*

A Sepura SRH3800 rádió az 9.5. táblázatban bemutatott technikai paraméterekkel rendelkezik.

9.5. táblázat

*A Sepura SRH3800 rádió technikai adatai*

Frekvenciataromány	350–372 MHz 380–430 MHz 440–473 MHz
Kimenő teljesítmény	1 W
Működési hőmérséklet	–20–+60 °C
Tárolási hőmérséklet	–40–+85 °C
Súly	247 g akkumulátorral és antennával
Akkumulátor	1230 mAh Li-ion
Akkumulátor élettartama	> 16 óra

*Forrás:* Sepura TDS 350 SRH3800 (2007), 2.

*A rádió kezelése*

A készülék billentyűelosztását és azok funkcióit a 9.6. ábra szemlélteti.



9.6. ábra

*A Sepura SRH3800 rádió gombelosztása*

*Forrás:* Kezelési utasítás a SEPURA SRH3800W sGPS és SRG3500 rádiókészülékekhez (2011), 4.

A rádió részletes kezelését lásd a *Kezelési utasítás a SEPURA SRH3800W sGPS és SRG3500 rádiókészülékekhez* 4–39. oldalig.

## 9.2. Rádióforgalmazási alapismeretek

Ez az alfejezet tartalmazza a rádióforgalmazás alapvető szabályait, az összeköttetés-felvétel és a -forgalmazás során betartandó rendszabályokat, valamint azokat a feladatokat, amelyeket a katonának a forgalmazások végrehajtása során feltétlenül be kell tartania.

### 9.2.1. Általános előírások

Ez az alfejezet tartalmazza a rádióhíradással kapcsolatos alapvető fogalmakat és elveket.

#### *Rádióhíradás*

*Rádióhíradás* alatt a parancsnokok és a parancsnokságok között rádióeszközök felhasználásával biztosított összeköttetéseket értünk, amelyeket információk továbbítására használnak fel. A rádióhíradást rádióforgalmi rendszerekben biztosítják. Rádióforgalmi rendszer rádióirányban vagy rádióhálóban szervezhető.<sup>32</sup>

*Rádióirány* alatt két egymással hírváltásra rendelt, közös forgalmi adatokkal ellátott rádióállomás forgalmi rendszerét értjük.<sup>33</sup>

*Rádióháló* alatt három vagy ennél több, egymással hírváltásra rendelt, közös forgalmi adatokkal ellátott rádióállomás forgalmi rendszerét értjük.<sup>34</sup>

A rádióhíradás szervezhető távbeszélő vagy adatátviteli üzemmódban.

A rádióhíradás létesülhet: egyoldalú összeköttetéssel, valamint kétoldalú összeköttetéssel.

*Egyoldalú (szimplex) az összeköttetés*, amikor az egyik állomás csak ad, a másik állomás (állomások) csak vesz (vesznek).<sup>35</sup>

*Kétoldalú az összeköttetés*, ha mindkét állomás ad és vesz. Ezen belül:

- fél-duplex az összeköttetés, amennyiben a rádióforgalom egy frekvencián történik, de a rádióforgalmi rendszer állomásai csak felváltva képesek adni (például: MRR MH300);
- duplex az összeköttetés, amennyiben a rádióforgalom egy időben két frekvencián (adófrekvencián, vevőfrekvencián) történik, és a rádióforgalmi rendszerben a vezetőállomás és egy-egy tagállomás egy időben képes adni (például: EDR, GSM).<sup>36</sup>

<sup>32</sup> *A Magyar Honvédség rádióforgalmi szakutasítása* (2004), 4.

<sup>33</sup> Uo. 4.

<sup>34</sup> Uo. 4.

<sup>35</sup> Uo. 4.

<sup>36</sup> Uo. 4.

A katonai rádióállomások közötti összeköttetések a rádióhíradás egységes szabályai szerint valósulnak meg, amelyek meghatározzák a rádióösszeköttetés felvételének, a párbeszédnek lefolytatásának, a táviratok (közlemények) továbbításának rendjét, a táviratok kezelésének és nyilvántartásának általános szabályait a hírközpontokban és a rádióállomásokon.

### *Rádiótilalom*

*Rádiótilalom* alatt a rádió-adóállomások kisugárzására vonatkozó korlátozásokat értjük.

A rádiótilalom meghatározott vagy határozatlan időtartamban elrendelhető a csapatok részére földrajzi területre vagy egy katonai szervezet (szervezetek) részére. Ezen belül a rádiótilalom elrendelhető a rádióhíradás összes rádióforgalmi rendszerére vagy azok egy részére. A rádiótilalomra az előjáró vagy annak intézkedésére a törzsfőnök (a híradó és informatikai főnök) intézkedik.<sup>37</sup>

A rádióállomás részére a rádiótilalmat feloldhatja a rádiótilalmat elrendelő előjáró vagy annak utasítására a törzsfőnök (híradó- és informatikai főnök). A feloldásra vonatkozó utasítás továbbítása az alárendeltek felé történhet rádión vagy más híradóeszközön. A vezetőállomásnak az alárendeltek felé rádión való továbbításkor a körözünyhívással egy időben a szolgálati közlések táblázatából a rádiótilalom feloldására vonatkozó közlést is le kell adni.

Az alárendelt híradó és informatikai főnök az előjárótól a rádiótilalom feloldását rádión a szolgálati közlések táblázatával – szolgálati közlemény formájában – kérheti, amennyiben más híradóeszközön erre nincs lehetősége.

A rádiótilalom lehet részleges vagy teljes.

*Részleges rádiótilalom* esetén a rádióállomások felveszik egymással az összeköttetést. Ezt követően az adót készenléti üzembe kell helyezni. A híradó- és informatikai főnök intézkedése szerint a vezetőállomás és a tagállomások az összeköttetés meglétének ellenőrzésére meghatározott időközönként (meghatározott időpontban) ellenőrzőjelzést adnak le. Az ellenőrzőjelzések vételét az intézkedésben meghatározottak szerint kell nyugtázni, jelenteni.

Közös adóvevő rádióeszközök esetében az összeköttetés felvétele után a részleges rádiótilalom adási (kisugárzási) tilalmat jelent.<sup>38</sup>

Esetenként egy-egy rádióforgalmi rendszerben a híradó- és informatikai főnök által meghatározott esetekben, vagy amennyiben például valamilyen fontos és sürgős információ leadása várható a rádióhálóban, de ott aktív forgalmazás folyik, és foglalt a frekvencia, részleges rádiótilalom bevezetése válhat szükségessé, amelyet – ha más intézkedés nem szabályozza – csak a vezetőállomás rendelhet el, következésképpen annak feloldására is csak ő intézkedhet. Ez alól kivételt képez a késedelmet nem szenvedhető közlemények (például a vészjelzések) továbbítása.

<sup>37</sup> Uo. 5.

<sup>38</sup> Uo. 6.

*Teljes rádiótilalom* esetén a rádió-adóállomások kisugárzással nem hangolhatók le. Kisugárzás semmilyen célból nem történhet. A vevőkészülékeknél ez esetben is szolgálatot kell tartani. Közös adó-vevő berendezéseknél az adó nem hangolható le, csak szolgálati vételt kell biztosítani. Az előjáró híradó- és informatikai főnök az ügyeletes (szolgálati) vételt is korlátozhatja.<sup>39</sup>

## 9.2.2. Az összeköttetés felvételének szabályai

Az összeköttetés felvétele magában foglalja az ellenállomás azonosítását (hívásjelentkezés) és a rádiócsatorna minőségének ellenőrzését, továbbá az ismertetőjel-kérést és -adást. A rádiócsatorna minőségét ötfokozatú értékelési rendszerben, a vétel hangereje és érthetősége alapján kell meghatározni. Az összeköttetés felvétele akkor számít befejezettnek, ha mindkét mutató a hármas fokozatot eléri. Alacsonyabb értékelés esetén a rádiócsatorna csak szükségyszerűen vehető igénybe hadműveleti információk továbbítására.<sup>40</sup> Az összeköttetés minőségének eljárásrendjét a *Az összeköttetés minőségének ellenőrzése* című alfejezet taglalja.

Távbeszélő (és más) üzemmódú forgalmazáshoz a rádióforgalmi rendszer rádióállomásai részére egy üzemi és egy tartalék hívójelet, körözvényhíváshoz pedig körözvényhívójelet utalnak ki. A hívójelek négy karakterből (betű-szám kombinációból) állnak. A hívójeleket központilag utalják ki.

A rádióforgalmi rendszerben rövidhívást kell alkalmazni az összeköttetés felvételekor. Hosszúhívást akkor kell alkalmazni, ha az összeköttetés a második kísérletre sem jön létre, továbbá rossz vételi viszonyok esetén. A hosszúhívás az összeköttetés felvételéig többször is megismételhető. Ha az összeköttetés nem jön létre, a távbeszélő ismételtlen győződjön meg az állomás berendezéseinek üzemképességéről, majd újból kísérelje meg az összeköttetés felvételét. Ha az ellenállomás 10 percig nem jelentkezik a hívásra, ennek tényét jelentse szolgálati előljárójának. A hívások formáit *A hívások fajtái* című alfejezetben mutatom be.

Minden egyes, rádión továbbított közleményből – beleértve az összeköttetés felvételét is –, annak tartalmán túlmenően, egyértelműen derüljön ki, hogy:

- kinek (kiknek) szól a közlemény;
- ki a közlemény továbbítója (adója);
- mikor fejeződik be a közlemény.<sup>41</sup>

Minden közlemény befejezését csak és kizárólag két módon lehet jelezni:

- a vételkészésre utalva = Vétel;
- a forgalmazás befejezésére utalva = Vége közlemény adásával.<sup>42</sup>

<sup>39</sup> Uo. 6.

<sup>40</sup> Uo. 11.

<sup>41</sup> Uo. 11.

<sup>42</sup> Uo. 12.

## A hívások fajtái

A következő példákban az alábbi hívőjeleket használjuk fel, a 9.7. ábrán látható rádióforgalmi rendszer adatlapjának megfelelően:

- SBM4 – az 1. számú (vezető) rádióállomás;
- K8BA – a 2. számú rádióállomás;
- CJZ7 – a 3. számú rádióállomás;
- MZN8 – a 4. számú rádióállomás;
- A3ZB – körözvényhívójel.<sup>43</sup>

**101. sz. rádióforgalmi rendszer adatlapja**

Nyit szám: \_\_\_\_\_

Érvényes: 2002. 05. 12-től 2003. 06. 30-ig (Egy változat) Adatváltás ideje: \_\_\_\_\_

Fedőnév	Index-szám	Hívójel			Üzemi frekvencia (kHz)				
		Állandó	Üzemi	Tartalék	Közös adó-vevő (Külön adó)		32543		
CSÓNAKOS			SBM4	P5Z9	Külön vevő				
ÚSZTATÓ			K8BA	HU8F	Tartalék frekvencia (kHz)				
FAGYÓKÉR			CJZ7	JS4A	1	45230	2	38542	3
DÍÓFA			MZN8	U5RS	4		5		6
					7		8		9
					10		11		12
Állandó adatok									
					megnevezés		hívójel		hívónév
					JÁNOSFA		CUBK		
					FAGYÓKÉR		D1BH		
					saját csapat:		FN5D		
					Üzem mód				
Körözvény:			A3ZB	AP6C	F3				
Hívónév:					Frekvencia löket				
	hdt. ugy. rhl.:	n: 35200	é: 38644	05. 00.	/ 21. 00.				
	ugy. rhl.:	n:	é:	/					

31-0804. r. sz.

9.7. ábra

## Rádióforgalmi rendszer adatlapja

Forrás: HÍR/3 – A Magyar Honvédség rádióforgalmi szakutasítása (2004), 174.

A távbeszélő üzemmódú forgalmi szolgálat – az összeköttetés felvétele kivételével – egyszerűsíthető. Az egyszerűsítések célja az adásidő, a táviratok, a közlemények átfutási idejének csökkentése. Az egyszerűsítések alkalmazása nem eredményezheti az információk érthetőségének csökkenését. Az egyszerűsítések alkalmazásánál figyelembe kell venni az összeköttetés minőségét, a vételi viszonyokat és a távbeszélők képzettségi fokát, továbbá a forgalmi rendszer összekovácsoltságát.<sup>44</sup>

<sup>43</sup> Uo. 12.

<sup>44</sup> Uo. 45.

Főbb egyszerűsítések:

A távbeszélő üzemmódban alkalmazott hívójelek egyszerűsíthetők, helyettük hívónév is alkalmazható. A hívónevek képzése a kiutalt hívójelekből történik. Ez esetben a hívónévként a hívójel első betűjéből fonetikusán képzett szó.

Például:

- az SBM4 hívójel első betűje „S”, az ebből képzett hívónév = Sándor;
- a K8BA hívójel első betűje „K”, az ebből képzett hívónév = Károly.

Példa a hívónév alkalmazására:

Az összeköttetés meglétének ellenőrzése hívás és jelentkezés útján:

- a vezetőállomás hívása:
  - Károly, itt a Sándor, vétel.
- a tagállomás válasza:
  - Sándor, itt a Károly, vétel.

Rádióirányban, valamint rádióhálóban egy tagállomással folytatott folyamatos forgalom esetén a hívójelek (hívónevek) elhagyhatók, vagy csak a saját hívójelet (hívónevet) kell leadni.

Parancsnoki párbeszéd végrehajtása során – a kapcsolat felvétele után – elhagyható a fedőnév és a fedőszám adása. Ezen esetben a párbeszéd során csak az információt és a vétel szót kell adni, ezzel jelezve, hogy várja a választ.

A rádióforgalmi rendszerben történő forgalmazás ideiglenes vagy végleges befejezését minden esetben a vezetőállomás engedélyezheti, illetve rendelheti el. Engedélyezésről akkor beszélünk, ha a befejezést valamelyik tagállomás kezdeményezi. Fontos, hogy ebben az esetben az engedélyezés mindig egyedi, csak az engedélyt kérő tagállomásra vonatkozik. Egy állomás részére:

- elrendelés:
  - K8BA, itt az SBM4-es. A forgalmazást mostantól szüntesse be, vétel. (A forgalmazás beszüntetése időpont megjelölésével is elrendelhető.)
- válasz:
  - SBM4-es, itt a K8BA. Értettem, a forgalmazást beszüntetem, vége.
- kérés:
  - SBM4-es, itt a K8BA. Kérem, engedélyezze a forgalmazás beszüntetését, vétel.
- válasz:
  - K8BA, itt az SBM4-es. A forgalmazás beszüntetését mostantól engedélyezem, vége.

A rádióháló valamennyi tagállomása részére a forgalmazás befejezése a vezetőállomás utasítására történik.

- elrendelés:
  - Minden állomásnak! Itt az SBM4-es. A rádióháló forgalmát beszüntetem, vétel.
- nyugtázás:
  - SBM4-es, itt a K8BA. Értettem, vétel. SBM4-es, itt a CJZ7-es. Értettem, vétel. SBM4-es, itt az MZN8-as. Értettem, vétel.



- válasz:
  - Minden állomásnak! Itt az SBM4-es. A rádióháló forgalmát mostantól beszüntetem, vége.<sup>45</sup>

A hívások csoportosíthatók funkcionális céljuk, valamint az érintett állomások száma szerint.

#### *Funkcionális cél szerint*

A kezdő hívás az összeköttetés felvétele során első alkalommal kezdeményezett hívás.

A készenléti hívás a tagállomások vételképességének rövid és gyors ellenőrzésére szolgáló hívás.

A figyelmeztető (előzetes) hívás közvetlenül a közlemény (távirat) továbbítását megelőzően alkalmazható hívás.<sup>46</sup>

#### *A hívásban érintett állomások száma szerint*

Egyes hívást akkor kell alkalmazni, ha egy állomás egy másik állomással kezdeményezi az összeköttetés felvételét.

A vezetőállomás hívása:

- rövid hívással:
  - K8BA, itt az SBM4-es, vétel.
- Hosszú hívással:
  - K8BA, K8BA, K8BA, itt az SBM4-es, itt az SBM4-es, vétel.

A tagállomás válasza:

- rövid hívással:
  - SBM4-es, itt a K8BA, vétel.
- Hosszú hívással:
  - SBM4-es, SBM4-es, SBM4-es, itt a K8BA, itt a K8BA, vétel.

Többes hívás alkalmazására akkor kerül sor, ha egy állomás (például a vezetőállomás) egynél több, de nem az összes tagállomással kíván összeköttetést létesíteni. A tagállomások válasza (bejelentkezése) a meghívás sorrendjében történik.

- a vezetőállomás hívása:
  - K8BA, CJZ7-es itt az SBM4-es, vétel.
- a tagállomások válasza:
  - SBM4-es, itt a K8BA, vétel. SBM4-es, itt a CJZ7-es, vétel.<sup>47</sup>

---

<sup>45</sup> Uo. 46.

<sup>46</sup> Uo. 12.

<sup>47</sup> Uo. 13.

Körözvényhívás esetén egy állomás (például a vezetőállomás) a rádióháló valamennyi tagállomásával kezdeményezi az összeköttetés felvételét. A körözvényhívás történhet a körözvényhívójel alkalmazásával vagy a nélkül. A tagállomások válasza (bejelentkezése) egy előre meghatározott módon, ennek hiányában a rádióforgalmi rendszer adatlapján felüntetett sorrendben történik.

- a vezetőállomás hívása:
  - Minden állomásnak! Itt az SBM4-es, vétel.
- a tagállomások válasza:
  - SBM4-es, itt a K8BA, vétel.
  - SBM4-es, itt a CJZ7-es, vétel.
  - SBM4-es, itt az MZN8-as, vétel.
- a vezetőállomás hívása:
  - A3ZB, itt az SBM4-es, vétel.
- a tagállomások válasza:
  - SBM4-es, itt a K8BA, vétel.
  - SBM4-es, itt a CJZ7-es, vétel.
  - SBM4-es, itt az MZN8-as, vétel.

A számokat és a betűket a 9.6. betűzési táblázat és a 9.7. számok adási táblázata szerint kell adni.<sup>48</sup>

9.6. táblázat  
Betűzési táblázat

A	a	Aladár, Antal	Á	á	Ádám
B	b	Béla	C	c	Cecília
D	d	Dénes	E	e	Elemér
É	é	Éva	F	f	Ferenc
G	g	Géza	H	h	Helén
I	i	Ilona	J	j	János
K	k	Károly	L	l	László
M	m	Mihály, Mátyás	N	n	Nelli
O	o	Olga	Ö	ö	Ödön
P	p	Péter	Q	q	Quelle
R	r	Róbert	S	s	Sándor
T	t	Tamás	U	u	Ubul
Ü	ü	Üveg	V	v	Vilmos
Z	z	Zoltán	W	w	Dupla-Vilmos
Y	y	Ypszilon	X	x	Ikszes

*Forrás: a szerző szerkesztése*

<sup>48</sup> Uo. 14.

9.7. táblázat  
*Számok adási táblázata*

Egyjegyű szám:	pl. 4 = négyes, 7 = hetes;
Kétjegyű szám:	pl. 17 = tizenhét;
Háromjegyű szám:	pl. 524 = öt huszonnégy;
Négyjegyű szám	pl. 3465 = harmincnégy hatvanöt;
Ötjegyű szám:	pl. 52 684 = ötvenkettő hat nyolcvannégy;
Hatjegyű szám	pl. 172 630 = tizenhét huszonhat harminc.

*Forrás: a szerző szerkesztése*

Rossz vételi viszonyok esetén az összeköttetést felvevő rádióállomás számolást kérhet hangolásra. Az ellenállomás maximálisan 15 másodpercig számolhat. Ha a körözvényhívásra egy (vagy több) állomás nem válaszol, azt (azokat) egyes hívással kell meghívni, illetve azzal (azokkal) az összeköttetést felvenni.<sup>49</sup>

Ha az üzemi frekvencián az összeköttetés 15 percig nem jön létre, az összeköttetés felvételét külön parancs nélkül a tartalék frekvencián kell megkísérelni. Ebben az esetben az üzemi frekvencián a vételt továbbra is biztosítani kell. Ha ez technikailag nem lehetséges, a tartalék frekvencián csak 2-3 hívás idejéig lehet tartózkodni. Ha az összeköttetés hosszabb ideig sem jön létre, és a szolgálati előljáró másként nem intézkedik, az áttérés többször is megismételhető.

Az üzemi frekvencián az üzemi hívójelekkel, a tartalék frekvencián a tartalék hívójelekkel kell a forgalmazást végrehajtani.

Amennyiben az információcsere a rádióforgalmi rendszerben két állomás között folyik, és egyértelmű azok azonosítása, akkor az összeköttetés felvétele után a hívójelek használatától, esetenként a hívott fél ismételt meghívásától is eltekinthetünk, de a közleményt továbbítónak ekkor is azonosítania kell magát.<sup>50</sup>

#### *Az összeköttetés minőségének ellenőrzése*

Az összeköttetés minőségének ellenőrzése a rádiójelek hangerősségének és érthetőségének a vételi helyen történő értékelésére szolgál. Az ellenőrzést általában az összeköttetés első alkalommal vagy hosszabb szünet után történő felvétele esetén kell végrehajtani.

A hangerőre vonatkozó értékelések az alábbiak lehetnek:

- kiváló (5-ös),
- jó (4-es),
- gyenge (3-as),
- nagyon gyenge (2-es),
- nem hallható (1-es).

<sup>49</sup> Uo. 14.

<sup>50</sup> Uo. 14.

Az érthetőség fokozatai:

- tiszta (5-ös),
- érthető (4-es),
- torzult (3-as),
- zajos, zavaros (2-es),
- érthetetlen (1-es).

Egyes hívással:

- a vezetőállomás hívása:
  - K8BA Itt az SBM4-es, rádióellenőrzés, vétel.
- a tagállomás válasza:
  - SBM4-es, itt a K8BA, önt kiválóan és tisztán hallom, vétel.

Körözüvnyhívással:

- a vezetőállomás hívása:
  - Minden állomásnak. Itt az SBM4-es, rádióellenőrzés, vétel.
- a tagállomások válasza:
  - SBM4-es, itt a K8BA, önt kiválóan és tisztán hallom, vétel.
  - SBM4-es, itt a CJZ7-es, önt gyengén, de érthetően hallom, vétel.
  - SBM4-es, itt az MZN8-as, önt gyengén és zajosan hallom, vétel.<sup>51</sup>

### 9.2.3. Jelek, jelzések és parancsok

A vezetés rádión történő alkalmazása esetén hívóneveket és hívószámokat is alkalmazhatunk, amennyiben a vezető állomás azt úgy határozza meg. Ebben az esetben szakasz- és rajszinten jellemzően hívószámokat alkalmazunk, amelyeket a 9.8. táblázat szemléltet.

9.8. táblázat  
Hívószám táblázat

Az alegység megnevezése	A hívás értelmezése	Hívószám
1. l. z.	„Első zászlóalj”	
PK.		01-es
TÖF.		02-es
2. l. szd.	„Második század!”	„20-asok!”
PK.		„20-as!”
1. l. sz.	„Első szakasz!”	„21-esek!”
1. l. r.	„Első raj!”	„21-es!”
2. l. r.	„Második raj!”	„22-es!”
3. l. r.	„Harmadik raj!”	„23-as”
2. l. sz.	„Második szakasz!”	„24-esek!”
3. l. sz.	„Harmadik szakasz!”	„27-esek!”

*Forrás:* A Magyar Honvédség Szárazföldi Haderőnemének harcszabályzata, IV. rész (2013), H–1.

<sup>51</sup> Uo. 15.

A parancsok (vezényszavak, jelek) továbbításának rendje:

- a hívott állomás hívóneve (száma) – egyszer;
- az „itt” szó és a saját állomás hívóneve (száma) – egyszer;
- a parancs (vezényszó, jel) tartalma – egyszer;
- a „vétél” szó – egyszer.

A vett parancs (vezényszó, jel) nyugtázása az „értettem” szóval vagy a parancs (vezényszó, jel) megismétlésével történik:

- a vezetőállomás hívása:
  - 20-as, itt a 01-es! Növeld a sebességet! Vétel!
- a tagállomás válasza:
  - 01-es, itt a 20-as! Értettem! Vétel!

A valamennyi alegységre, harcjárműre vonatkozó parancsot körözvényadással kell továbbítani. Ilyen esetben a parancsot kétszer kell ismételni.

- a vezetőállomás hívása:
  - 20-asok, itt a 20-as! Csökkentsd a távközt! Csökkentsd a távközt! Vétel!

A valamennyi alegységre vonatkozó parancsokat, vezényszavakat (jeleket) nem kell nyugtázni, vétel után azonnal végre kell hajtani.

Megbízható összeköttetés esetén a forgalmazásban egyszerűsítések hajthatók végre a hívószámok elhagyásával. Ezen egyszerűsítést általában folyamatos párbeszéd esetén alkalmazzuk:

- a vezetőállomás hívása:
  - Csökkentsd a térközt! Vétel!
- a tagállomás válasza:
  - Értettem! Vétel!<sup>52</sup>

#### 9.2.4. Nemzetközi rádióforgalmazás

A nemzetközi forgalmazás során a magyar katonai rádió-távbeszélő forgalmi rendszerekben használatos hívóneveket nem alkalmazzák, helyettük valójában hívójeleket használnak. A vezetés rádión történő alkalmazása esetén hívóneveket és hívószámokat is alkalmazhatunk, amennyiben a vezetőállomás azt úgy határozza meg. A hívóneveket a 9.9. táblázat alapján betűzzük, míg a számok adásának formáját a 9.10. táblázat mutatja be.

9.9. táblázat  
Angol betűzési táblázat

A	ALPHA		N	NOVEMBER
B	BRAVO		O	OSCAR

<sup>52</sup> A Magyar Honvédség Szárazföldi Haderőnémetének harcszabályzata, szakasz raj kezelőszemélyzet, honvéd IV. rész 2013. H – 1.

C	CHARLIE		P	PAPA
D	DELTA		Q	QUBEC
E	ECHO		R	ROMEO
F	FOXTROT		S	SIERRA
G	GOLF		T	TANGO
H	HOTEL		U	UNIFORM
I	INDIA		V	VICTOR
J	JULIET		W	WHISKEY
K	KILO		X	XRAY
L	LIMA		Y	YANKEE
M	MIKE		Z	ZULU

*Forrás: a szerző szerkesztése*

9.10. táblázat  
*Számok angol nyelvű adása*

Számok	Angol nyelvű kiejtés	Számok	Angol nyelvű kiejtés
0	ZERO	5	FIFE
1	WUN	6	SIX
2	TOO	7	SEVEN
3	TREE	8	AIT
4	FOWER	9	NINER

*Forrás: a szerző szerkesztése*

A rádióforgalmazások során minden esetben úgy kell a forgalmazást végrehajtani, hogy abból egyértelműen kiderüljön, hogy ki(k)nek szól a közlemény, ki a közlemény továbbítója, mi a közlemény tartalma, valamint mikor fejeződik be a közlemény. Ennek megfelelően a hírközlés folyamata a következő:

- az ellenállomás hívóneve (Call sign);
- a saját hívónév bevezetése (This is...);
- a saját magunk azonosítása (My call sign);
- a közlemény (Message);
- a hívás zárása (Over, Out).

A közlemények befejezését – a magyar gyakorlathoz hasonlóan – csak és kizárólag két módon jelezhetjük:

- a vételkésziségre utalva – Over (Vétel);
- a forgalmazás befejezésére utalva – Out (Vége).

Nemzetközi rádióforgalmazás során a hívásokat a magyarhoz hasonlóan szintén két csoportba sorolhatjuk. Funkcionális cél szerint megkülönböztetünk:

- kezdő hívásokat;
- készenléti hívásokat;
- figyelmeztető (előzetes) hívásokat.

A kezdő hívást (initial call) az összeköttetés első alkalommal vagy hosszabb szünet után történő felvétele céljából alkalmazzuk.

A készenléti hívás (stand-by call) a tagállomás vételképességének rövid és gyors ellenőrzését szolgálja.

A figyelmeztető (előzetes) hívást (preliminary call) közvetlenül a közleménytovábbítást megelőzően alkalmazzuk.

A hívásban érintett állomások száma szerint megkülönböztetünk:

- egyes hívásokat;
- többes hívásokat;
- körözvényhívásokat;
- csoportos hívásokat.

Az egyes hívást (single call) akkor alkalmazzuk, ha egy állomás egy másik állomással kezdeményezi az összeköttetés felvételét.

A többes hívás (multiple call) alkalmazására akkor kerül sor, ha egy állomás egynél több, de nem az összes tagállomással kíván összeköttetést létesíteni.

A körözvényhívás (net call vagy all stations call) esetén egy állomás a rádióháló valamennyi tagállomásával kezdeményezi az összeköttetés felvételét.

Csoportos hívás (collective call) esetén egy tagállomás a rádióháló több, előre kijelölt csoportosítású tagállomásai részére kíván közleményt továbbítani.

A következő példákban az alábbi hívójeleket használjuk fel:

- vezető állomás: A10
- tagállomások: A11, A12, A13
- körözvényhívójel: A99

Az összeköttetés felvételekor a vezetőállomás a tagállomások megszólítására az „*All Stations*” (Minden állomásnak!) kifejezést vagy a körözvény hívójelet használhatja:

- a vezetőállomás hívása:
  - All stations this is A10 – Over. (Minden állomásnak! Itt az A10-es, vétel.)
- a tagállomások válasza:
  - A10 this is A11 – Over. (A10-es, itt az A11-es, vétel.)
  - A10 this is A12 – Over. (A10-es, itt az A11-es, vétel.)
  - A10 this is A13 – Over. (A10-es, itt az A11-es, vétel.)
- a vezetőállomás válasza:
  - All stations this is A10 – Roger Out. (Minden állomásnak! Itt az A10-es, vétel, vége.)

#### *A csatorna minőségének ellenőrzése (Radio Check)*

A rádiójelek hangerősségének és érthetőségének ellenőrzésére szolgál. A magyar szabályokhoz hasonlóan az összeköttetés első alkalommal vagy hosszabb szünet után történő felvétele esetén hajtjuk végre.

A hangerősségre vonatkozó értékelések az alábbiak lehetnek:

- Loud (hangos, erős, kiváló) (5-ös)

- Good (jó) (4-es)
- Weak (gyenge, halk) (3-as)
- Very Weak (nagyon gyenge) (2-es)
- Nothing Heard (nem hallható) (1-es)

Az érthetőség fokozatai:

- Clear (tisztá) (5-ös)
- Readable (érthető) (4-es)
- Distorted (torzult) (3-as)
- With Interference (zajos, zavaros) (2-es)
- Not Readable (érthetetlen) (1-es)

A hangerőre és az érthetőségre alkalmazott leggyakoribb kombinációk:

- Loud and Clear (5/5)
- Loud but Distorted (5/3)
- Weak but Readable (3/4)

Egyes hívással:

- a vezetőállomás hívása:
  - A11 this is A10 Radio Check – Over. (A11 itt az A10-es, rádióellenőrzés, vétel.)
- a tagállomás válasza:
  - A10 this is A11 – You Are Loud And Clear – Over. (A10-es, itt az A11, önt kiválóan és tisztán hallom, vétel.)
- a vezetőállomás válasza:
  - A11 this is A10 – You Are Loud And Clear – Out. (A11-es, itt az A10, önt kiválóan és tisztán hallom, vége.)

Körözünyhívással:

- a vezetőállomás hívása:
  - All stations this is A10 – Radio Check – Over. (Minden állomásnak! Itt az A10-es, rádióellenőrzés, vétel.)
- a tagállomások válasza:
  - A10 this is A11 – You are Loud and Clear – Over. (A10-es, itt az A11-es, önt kiválóan és tisztán hallom, vétel.)
  - A10 this is A12 – Weak but Readable – Over. (A10-es, itt az A11-es, önt gyengén, de érthetően hallom, vétel.)
  - A10 this is A13 – You are Loud but Distorted – Over. (A10-es, itt az A11-es, önt kiválóan, de torzultan hallom, vétel.)
- a vezetőállomás válasza:
  - All stations this is A10 – You are All Loud and Clear – Out. (Minden állomásnak! Itt az A10-es, mindenkit kiválóan és tisztán hallok, vége.)



Vákát oldal

## 10. Logisztikai ismeretek

*Pájka Béla*

### Előszó

A logisztikai ismeret az általános katonai kiképzés egyik fontos területe, amelynek keretében a katonák megismerik a logisztikai biztosítás alapjait, valamint a katonák ellátásának rendjét. A logisztika nem más, mint a hadseregek felvonulásának és ellátásának matematikai módszereken, számításokon alapuló rendszere. Ennek a rendszernek a rendeltetésszerű működése elengedhetetlen részét képezi a harc eredményes megvívásának. A rendelkezésre álló keretek (a tudásanyag átadására szánt idő, valamint a terjedelmi korlát) szűkössége miatt az ellátás rendje csak a legénységi állományra vonatkozó információkat tartalmazza. A felhasznált irodalmak természetesen tartalmazzák a többi állománykategóriára vonatkozó előírásokat is.

### 10.1. Az ellátás rendje. Élelmezési, ruházati ismeretek. A katona felszerelése. A katonák kártérítési felelőssége

#### 10.1.1. Élelmezési, ruházati alapismeretek

„Béke elhelyezési és táborigények között az élelmezési normák ismerete; a katona ruházati alapfelszerelés cikkeinek és személyi felszereléseinek ismerete, nyilvántartása; az alapfelszerelés cikkeinek viselete, tárolása, karbantartása, málházása, szállítása.”<sup>1</sup>

A logisztikát az *5 megfeleléség* (a továbbiakban: 5M) segítségével a következőképpen tudjuk szemléletesen megmagyarázni:

A logisztika:

- megfelelő anyag, eszköz, személy;
- megfelelő helyre;
- megfelelő időben;
- megfelelő mennyiségben és minőségben;
- megfelelő költségek mellett történő eljuttatását jelenti.

„A logisztikai támogatás a katonai szervezetek mozgatásának és fenntartásának tervezésével és szervezésével foglalkozó feladatok és rendszabályok összessége, amely magába

---

<sup>1</sup> Magyar Honvédség Alapkiképzési Program (2017).

foglalja a Magyar Honvédség (a továbbiakban: MH) alaprendeltetéséből eredő, valamint a szövetségi és nemzetközi szerződésekben foglalt kötelezettségek teljesítéséből adódó katonai műveletek logisztikai szükségleteinek kielégítését.”<sup>2</sup>

„A logisztikai támogatáson belül, a hadtápbiztosítás magában foglalja az üzemanyaggal, ivóvízzel és élelemmel, ruházattal, elhelyezési szakanyagokkal, térképészeti és humán szakanyagokkal való ellátást, illetve ezen készletek lépcsőzését, készletezését, tárolását, szállítását és mozgatását. A hadtápbiztosítást a szakasz (raj, kezelőszemélyzet) állandó harckésztségének fenntartása során jelentkező eszköz- és anyagszükségletének biztosítására szervezik. Magában foglalja a szakasz, raj eszköz- és anyagigényeinek megállapítását, az anyagok és eszközök igénylését, átvételét, kiadását (elosztását vagy újraelosztását), a felhasználás szabályozását és ellenőrzését.”<sup>3</sup>

„A katonák járandóságainak időben történő folyamatos és kielégítő biztosításáért minden szintű előljáró felelős.”<sup>4</sup>

### *Élelmezési ismeretek*

Az élelmezési normákat a Magyar Honvédség élelmezési ellátásáról szóló 22/2006. (VIII. 8.) HM rendelet (a továbbiakban: rendelet) alapján állapítják meg és biztosítják.

„A rendelet alapján az alábbi élelmezési alap- és pótnormák kerültek meghatározásra, melyeknek összege az általános forgalmi adóval növelt bruttó érték:

- I. számú élelmezési norma 950 Ft/fő/nap;
- VI. számú élelmezési norma 1050 Ft/fő/nap;
- pótnorma fizikai igénybevételkor, gyakorlaton, éjszakai munkavégzéskor 196 Ft/fő/nap.”<sup>5</sup>

„A rendelet alapján a szerződéses legénységi állományú katona választása szerint jogosult:

- a szolgálatteljesítés napján a napi egyszeri térítésmentesen, természetben biztosított, az I. számú élelmezési norma részértékének megfelelő ebédre, vagy;
- a pénzösszeg juttatás és a Széchenyi Pihenő Kártya juttatás biztosításáról szóló HM rendeletben meghatározott béren kívüli juttatásra.”<sup>6</sup>

„Azoknál a honvédelmi szervezeteknél, ahol az üzemi étkeztetés feltételei nem biztosítottak, a szerződéses legénységi állományú katona részére az egyes illetményen kívüli juttatások mértékének és összegének megállapításáról szóló 70/2016. (XII. 23.) HM utasítás alapján kell eljárni, mely szerint a pénzösszeg juttatás havi összege 8000 forint.”<sup>7</sup>

„A szerződéses legénységi állományú katona térítésmentes, természetbeni ebédétkeztetésben csak egy jogcímen részesülhet.”<sup>8</sup>

<sup>2</sup> *A Magyar Honvédség Szárazföldi Haderőnének harcszabályzata* (2013), 8–1.

<sup>3</sup> Uo. 8–5.

<sup>4</sup> *A Magyar Honvédség Szolgálati Szabályzata* (2007), 150.

<sup>5</sup> 22/2006. (VIII. 8.) HM rendelet 3/A. § a), d), f) pont.

<sup>6</sup> Uo. 4. § a–b) pont.

<sup>7</sup> 70/2016 (XII. 23.) HM utasítás 4. § a) pont.

<sup>8</sup> 22/2006. (VIII. 8.) HM rendelet 4. § (3) bekezdés.

A szerződéses legénységi állományú katonának nyilatkoznia kell az általa választott ellátási formáról. A választott ellátási formára vonatkozó *nyilatkozatot* évente egy alkalommal, legkésőbb a tárgyévét megelőző év december hónapjának 15. napjáig, vagy év közben történő állományba vétel esetén az állományba vételkor kell megtenni. A nyilatkozat év közben a szerződéses legénységi állományú katona kezdeményezésére az alábbi esetekben módosítható:

- más beosztásba történő áthelyezéskor;
- a várhatóan három hónapot meghaladó vezénylés esetén, valamint;
- a várhatóan 30 napot meghaladó egészségügyi szabadság esetén.<sup>9</sup>

A *nyilatkozat módosítását* a szerződéses legénységi állományú katona a személyügyi parancs, határozat vagy az orvosi vizsgálat eredményének kézhezvételét követően kérheti a honvédelmi szervezet személyügyi szervénél. A szerződéses legénységi állományú katona az általa választott új ellátási forma szerinti ellátásra a módosítást tartalmazó parancs vagy határozat kiadását követő hónap első napjától jogosult.<sup>10</sup>

Az a szerződéses legénységi állományú katona, aki a következő évre vonatkozó nyilatkozatát önhibáján kívül nem tette meg határidőre, azt az akadályoztatás elhárulását követő 15. napig pótolhatja. A nyilatkozatást a honvédelmi szervezetek személyügyi szervei hajtják végre.<sup>11</sup>

A nyilatkozat megtételének hiányában a szerződéses legénységi állományú katona részére kizárólag a pénzösszeg-juttatást lehet biztosítani.<sup>12</sup>

#### *I. számú élelmezési norma szerinti ellátásra, a rendelet 1. számú melléklete alapján:*

A hivatásos és a szerződéses katona jogosult a szolgálatteljesítés napjain a szolgálatteljesítési időre eső főétkezésre, amennyiben a vezénylése szolgálati feladat ellátására, képzésen történő részvételre vagy a menedékjogról szóló törvény szerinti tömeges bevándorlás okozta válsághelyzet idején való közreműködés az államhatár őrzésében, az államhatár rendjét közvetlenül veszélyeztető konfliktushelyzet és a tömeges méretű migráció kezeléséhez szükséges intézkedések végrehajtásában, valamint az államhatár rendje ellen irányuló erőszakos cselekmények elhárításában való részvételre vonatkozik, az alábbi esetekben:

- nem napi munkába járó;
- a vezénylés alatt külön él a családjától vagy;
- a vezénylés helye szerinti település az eredeti szolgálatteljesítési helye szerinti településsel, a lakóhelyével vagy a tartózkodási helyével nem azonos.<sup>13</sup>

A hivatásos és szerződéses katonának az alap- és szakalapozó kiképzés időtartamára jogosultak az I. számú élelmezési norma szerinti térítésmentes természetbeni élelmezési ellátásra,<sup>14</sup> illetve a VI. számú élelmezési norma szerinti ellátásra, a 22/2006. (VIII. 8.) HM rendelet 4. számú melléklete alapján.

<sup>9</sup> Uo. 4. § (4) bekezdés a–c) pont.

<sup>10</sup> Uo. 4. § (5) bekezdés.

<sup>11</sup> Uo. 4. § (6) bekezdés.

<sup>12</sup> Uo. 4. § (7) bekezdés.

<sup>13</sup> Uo. 1. számú melléklet 1. bekezdés a–c) pont.

<sup>14</sup> Uo. 1. számú melléklet 16. bekezdés.

A VI. számú *élelmezési norma* szerinti ellátásra, a rendelet 4. számú melléklete alapján: A hivatásos és szerződéses katonák a terepen levezetendő alap- és szakalapozó kiképzés, átképzés, szaktanfolyam időtartama alatt, valamint az alapfelkészítésre és éves felkészítésre behívott önkéntes tartalékos katonák a terepen levezetendő foglalkozások időtartama alatt.<sup>15</sup>

A katasztrófák elleni védekezésre, elhárításra kirendelt állomány, a kirendelés napjától az állandó körletbe, katonai szervezethez visszaérkezés napjáig, a norma *kétszeres szorzóval* számított értékében. A norma terhére alapétkezést, éjszakai pótlékot, az időjárási viszonyoknak megfelelő védőitalt kötelező biztosítani.<sup>16</sup>

### *Ruházati ismeretek*

#### *A ruházati biztosítás fogalma, rendeltetése, célja*

„A Magyar Honvédség hadtápbiztosításának szerves részét képező ruházati szakterület a gazdálkodási hatáskörébe tartozó ellátás és szolgáltatás biztosítását tervező, szervező, irányító és végrehajtó szervezetek zárt rendszere. A ruházati biztosítás azon logisztikai funkciók és feladatok összessége, amelyek a ruházati illetmény- és anyagnormák kidolgozására, a források és a szükségletek megtervezésére, a készletek képzésére, felhalmozására, lépcsőzésére, a gazdálkodás és a felhasználás szabályozására, a felhasznált készletek pótlására, a minőségbiztosításra, valamint az igényjogosult állomány ellátása érdekében szolgáltatások végzésére irányulnak.”<sup>17</sup>

„Rendeltetése az MH kiképzésének és harcckészültségének előírt szinten tartásához, valamint a katasztrófavédelmi feladatok ellátásához a ruházati szükségletek tervezése, a készletek megalakítása, az állomány folyamatos ellátása és szolgáltatási igényeinek ki-elégítése, a szakanyagok műszaki-technikai fejlesztése, a szakállomány felkészítése, a gazdálkodás szervezése, irányítása és ellenőrzése.”<sup>18</sup>

„A ruházati biztosítás célja, hogy hozzájáruljon a honvédelmi szervezetek hadrafoghatóságának és harccképességének fenntartásához, a feladat eredményes végrehajtásához. Ennek alapja az igényjogosult állomány ruházati szakanyagokkal történő ellátása, az elrendelt és megtervezett készletek megalakítása és szakszerű tárolása.”<sup>19</sup>

„Minden katona köteles a részére kiadott ruházati és felszerelési cikkeket, eszközöket, valamint berendezési tárgyakat tisztán, használható állapotban tartani, megőrizni. Azokon sem méret, sem forma, sem műszaki megoldás tekintetében nem változtathat.”<sup>20</sup>

#### *A katona felszerelése*

A Htp/3 Hadtáp szabályzat a ruházati szakterület részére Q melléklete alapján, az alapfelszerelési ruházati illetménybe tartozó ellátmány összetételét és mennyiségét a legénységi állomány vonatkozásában a 10.1. táblázat tartalmazza:

#### 10.1. táblázat

<sup>15</sup> Uo. 4. számú melléklet 4. bekezdés.

<sup>16</sup> Uo. 4. számú melléklet 11. bekezdés.

<sup>17</sup> *Hadtáp szabályzat a ruházati szakterület részére* (2015), I–I.

<sup>18</sup> Uo.

<sup>19</sup> Uo.

<sup>20</sup> *A Magyar Honvédség Szolgálati Szabályzata* (2007), 151.

*A legénységi állomány ruházati alappfelszerelése*

Fsz.	Megnevezés	Mértékegység	Legénységi állomány tagja	
			Próbaidő alatt	Általános
1.	90M nyári gyakorlósapka	db	1	1
2.	90M téli sapka	db	1	1
3.	Gyakorlókalap	db	–	1
4.	Csősal	db	1	1
5.	90M gyakorlózubbony	db	3	3
6.	90M gyakorlónadrág	db	3	3
7.	90M/2008 gyakorlókabát	db	1	1
8.	90M/2008 gyakorlókabát-bélés (polárpulóver)	db	1	1
9.	2000M gyakorlózubbony	db	2	2
10.	2000M gyakorlónadrág	db	2	2
11.	93M esővédő zubbony*	db	1	1
12.	93M/2008M esővédő nadrág	db	1	1
13.	93M/2008M téli ing (A és B típusú)	db	1	1
14.	93M/2008M téli alsó (A és B típusú)	db	1	1
15.	Póló gyakorlórúhához	db	5	5
16.	Nyári gyakorlózokni	pár	3	5
17.	Téli gyakorlózokni	pár	2	3
18.	Gyakorlókesztyű	pár	1	1
19.	Szakmai sál (fegyvernemi színű)	db	1	1
20.	2008M általános bakancs	pár	1	1
21.	Nyári bakancs (Haix airpower P6)	pár	–	1
22.	Hevederöv	db	1	1
23.	Hímzett névfelirat, tépőzáras	db	4	4
24.	Gyakorlóparoli rendfokozati jelzés, tépőzáras	pár	2	2
25.	Gyakorló rendfokozati jelzés	db	2	2
26.	Hímzett államjelzés, tépőzáras	db	2	2
27.	Gyakorló-csapatkarjelzés	db	2	2
28.	Evőeszközkészlet	db	1	1
29.	Kulacs	db	1	1
30.	Evőcsésze fedővel	db	1	1
31.	Málhazsák	db	1	1
32.	Rohamsisak	db	1	1
33.	90M tereptarka sisakborító	db	1	1
34.	Törülköző	db	2	2

\* 2008M gyakorló kabáttal való ellátás esetén nem biztosítható

Forrás: Htp/3 – Hadtáp szabályzat a ruházati szakterület részére Q melléklet, kivonat, (2015).

A *részletes felszerelési könyv* az állomány részére kiadott honvédségi tulajdonú anyagok nyilvántartása.

Az állomány az alapfelszerelési ellátmány viseletének szabályait, tiltó rendelkezéseit az alapkiképzés alatt a Szabályzatismeret tárgykörön belül ismeri meg.

### 10.1.2. A katonák kártérítési felelőssége

„A katonák kötelességei a honvédségi tulajdon megőrzésével kapcsolatban, a katonák kártérítési kötelezettsége, a kártérítési eljárások lefolytatásának szabályai.”<sup>21</sup>

A tárgykör egységes értelmezésében:

„A *katona*: a hivatásos és szerződéses katona, a tényleges szolgálatot teljesítő önkéntes tartalékos katona, valamint a honvéd tisztjelölt és a honvéd altisztjelölt.”<sup>22</sup>

„A *kár*: a Magyar Honvédséget ért vagyoni hátrány, különösen

- az anyagi-technikai eszközök, létesítmények, azok berendezéseinek rendeltetésellenes használatából eredő megrongálódásával, megsemmisítésével, megsemmisülésével, hiányával vagy a javításával, pótlásával okozott költség és kiadás;
- az anyagi-technikai eszközök jogtalan felhasználásával vagy igénybevételével okozott kár;
- pénzeszközök jogtalan felhasználásával, utalványozásával, igénybevételével, gazdálkodási szabályok megsértésével okozott többletkiadás;
- a Honvédség vagyoni értékű joga érvényesítésének elmulasztása, vagy egyéb elmaradt vagyoni előny, vagy;
- a Honvédségre ellenszolgáltatás nélkül háruló olyan vagyoni kötelezettség, amely abból keletkezett, hogy a Honvédségnek a katona vétkes magatartása miatt többletköltséget kellett fizetnie.”<sup>23</sup>

„A honvédségi vagyont az alábbiak szerint határozhatjuk meg:

- a Honvédség kezelésébe, illetve gazdálkodási körébe tartozó ingó és ingatlan vagyontárgy, továbbá pénzeszköz;
- jogszabály, hatósági intézkedés vagy szerződés alapján a Honvédség ideiglenes kezelésébe került idegen vagyontárgy és pénzeszköz;
- a gazdálkodó szervezeteknek vagy civil szervezeteknek átadott azon vagyontárgy és pénzeszköz, amelyet e szervezetek a Honvédséggel szembeni visszaszolgáltatási vagy elszámolási kötelezettséggel kezelnek.”<sup>24</sup>

A honvédségi vagyon megóvása minden katonának kötelessége. A részére biztosított anyagok, eszközök rendeltetésszerű használata kötelező érvényű.

„Ha az állomány tagja nem úgy járt el, ahogy az adott helyzetben általában elvárható, a szolgálati viszonyából eredő kötelezettségének megszegésével okozott kárért, kártérítési

<sup>21</sup> Magyar Honvédség Alapkiképzési Program (2017).

<sup>22</sup> 10/2013. (VIII. 12.) HM rendelet 1. § (1) bekezdés 1. pont

<sup>23</sup> Uo. 1. § (1) bekezdés 2. a–e. pont.

<sup>24</sup> Uo. 1. § (1) bekezdés 3. pont.

felelősséggel tartozik. A kár bekövetkeztét és mértékét, valamint az okozati összefüggést a Honvédségnek kell bizonyítania.”<sup>25</sup>

„A kártérítés mértéke a károkozó 2 havi alapilletményét, vezetői pótléokra jogosító beosztásban lévő károkozó esetén 4 havi alapilletményét nem haladhatja meg.”<sup>26</sup>

„Alapilletmény:

- a betöltött szolgálati beosztáshoz meghatározott besorolási osztály, besorolási kategória figyelembevételével, a 2012. évi CCV. törvény 5. melléklet szerinti alapilletmény-szorószám és a honvédelmi illetményalap szorzata.”<sup>27</sup>

„Honvédelmi illetményalap:

- A honvédek jogállásáról szóló 2012. évi CCV. törvény 2. § 12a. pontja szerinti honvédelmi illetményalap 2017. január 1-jétől 41 620 forint.”<sup>28</sup>

„Az a károkozó, aki vezetői pótléokra jogosító beosztásban van, 6 havi alapilletménye erejéig felel, ha a kárt

- a Honvédség gazdálkodására, személyügyi tevékenységére, az illetmény-besorolásra, az anyagi-technikai eszközök kezelésére vonatkozó szabályok megsértésével,
- az ellenőrzési kötelezettsége elmulasztásával vagy hiányos teljesítésével, vagy
- hatósági jogkör gyakorlása során a jogszabályok megsértésével okozta.”<sup>29</sup>

„A parancsot vagy az utasítást adó felel azért a kárért, amely nem bűncselekmény, de jogszabálysértő parancs végrehajtásának összefüggésében keletkezett.”<sup>30</sup>

„A szándékos vagy súlyosan gondatlan károkozás esetén a károkozó a teljes kárt köteles megtéríteni.”<sup>31</sup>

„Nem kell megtéríteni azt a kárt, amelyet a Honvédség vétkes magatartása okozott, vagy amely abból származott, hogy a Honvédség kárenyhítési kötelezettségének nem tett eleget.

A Honvédség vétkes magatartásának kell tekinteni különösen, ha a kár az állomány tagjának előzetes figyelemfelhívása ellenére a jogszabálysértő parancs vagy utasítás végrehajtásából keletkezett.”<sup>32</sup>

„Az állomány tagja vétkességére tekintet nélkül a teljes kárt köteles megtéríteni a visszaszolgáltatási vagy elszámolási kötelezettséggel átvett olyan dolgokban bekövetkezett hiány esetén, amelyeket állandóan őrizetben tart, kizárólagosan használ vagy kezel.”<sup>33</sup>

„Mentesül az állomány tagja a felelősség alól, ha bizonyítja, hogy a hiányt elháríthatatlan külső ok idézte elő, vagy a Honvédség a biztonságos őrzés feltételeit nem biztosította.”<sup>34</sup>

<sup>25</sup> 2012. évi CCV. törvény 164. § (1)–(2) bekezdés.

<sup>26</sup> Uo. 165. § (1) bekezdés.

<sup>27</sup> Uo. 123. § (3) bekezdés.

<sup>28</sup> Uo. 59. § (3) bekezdés.

<sup>29</sup> 2012. évi CCV. törvény 165. § (2) bekezdés.

<sup>30</sup> Uo. 165. § (3) bekezdés.

<sup>31</sup> Uo. 165. § (4) bekezdés.

<sup>32</sup> Uo. 165. § (5)–(6) bekezdés.

<sup>33</sup> Uo. 166. § (1) bekezdés.

<sup>34</sup> Uo. 166. § (2) bekezdés.



„Ha a kárt többen együttesen okozták, a kárért

- vétkességük arányában;
- ha nem állapítható meg, közrehatásuk arányában;
- ha sem a vétkesség aránya, sem a közrehatásuk aránya nem állapítható meg, egyenlő arányban felelnek.”<sup>35</sup>

„Ha a kárt többen szándékosan okozták, a felelősségük egyetemleges.”<sup>36</sup>

„Több személy együttes károkozása esetén az állományilletékes parancsnoki jogkört a közös előjáró parancsnok, ennek hiányában a Honvéd Vezérkar főnöke gyakorolja.”<sup>37</sup>

„A károkozó köteles az eredeti állapotot helyreállítani, ha pedig ez nem lehetséges, vagy a Honvédség azt alapos okból nem kívánja, köteles a Honvédség vagyoni kárát és sérelemdíját megtéríteni.”<sup>38</sup>

„A kárt pénzben kell megtéríteni, kivéve, ha a körülmények a kár természetben való megtérítését indokolják.”<sup>39</sup>

„Az állományilletékes parancsnok a kár felfedezéséről való tudomásszerzését követően haladéktalanul intézkedik a kár összegének és a károkozó személyének megállapítására.

A kártérítési eljárás a káreljárást elrendelő határozattal indul meg. A határozatot az állományilletékes parancsnok adja ki. A határozatban meg kell jelölni a káreljárás alapjául szolgáló tényeket, vizsgálót kell kijelölni, és rögzíteni kell minden egyéb lényeges körülményt.”<sup>40</sup>

„A kártérítési eljárás során a tényállás megállapítására vizsgálóként arra alkalmas és elfogulatlan személyt kell kijelölni.

A káreljárás lefolytatására legalább *háromtagú bizottságot* kell kijelölni, ha

- a keletkezett kár összege az 500 000 Ft-ot meghaladja,
- a kárt többen együttesen okozták,
- a kár leltárhiánnyal kapcsolatos, vagy
- a tényállás különösen bonyolult.

A bizottság egyik tagja a jogi és igazgatási szolgálat jogi végzettséggel rendelkező tagja.”<sup>41</sup>

„A bizottság kijelölése mellőzhető, ha a károkozó a felelősségét előzetesen elismerte, vagy több károkozó esetén a kár a károkozók által is elismert pontos összege megállapítható és a károkozók egymás közötti kárfelelősségének mértéke meghatározható.”<sup>42</sup>

„A kár összegének meghatározásánál az alábbiakat kell figyelembe venni:

- a megrongált dolog kijavítására fordított kiadást, és a kijavítás ellenére még fennmaradó esetleges értékcsökkenés mértékét,

<sup>35</sup> Uo. 167. § (1) bekezdés a–c) pont.

<sup>36</sup> Uo. 167. § (2) bekezdés.

<sup>37</sup> 10/2013. (VIII. 12.) HM rendelet 1. § (2) bekezdés.

<sup>38</sup> 2012. évi CCV. törvény 168. § (1) bekezdés.

<sup>39</sup> Uo. 168. § (3) bekezdés.

<sup>40</sup> 10/2013. (VIII. 12.) HM rendelet 2. § (1)–(2) bekezdés.

<sup>41</sup> Uo. 2. § (3)–(5) bekezdés.

<sup>42</sup> Uo. 2. § (6) bekezdés.

- ha a dolog megsemmisült vagy használhatatlanná vált, vagy, ha nincs meg, a károkozás időpontjában érvényes fogyasztói árat kell – az avulásra is tekintettel – figyelembe venni.<sup>43</sup>

„A kár összegének megállapításához szakértőt lehet igénybe venni. Szakértőt kell bevonni, ha a kár összege nem állapítható meg, vagy annak mértékét a katona vitatja.”<sup>44</sup>

„A katonát kell kötelezni a szakértői díj megtérítésére, ha:

- a szakértő bevonására azért került sor, mert a katona a kár mértékét vitatta;
- a szakértői vélemény azt állapította meg, hogy a kár mértékét a Honvédség helyesen állapította meg, és;
- a katona kártérítési felelőssége utóbb megállapításra került.”<sup>45</sup>

„Haditechnikában okozott kár esetén az illetékes szakszolgálat véleményét is ki kell kérni, kivéve, ha a kár összegét szakértő állapította meg.”<sup>46</sup>

„A katona a kártérítési eljárás elrendelésétől kezdve jogi képviselőt vehet igénybe, illetve kérheti, hogy képviselőtében katonai érdekképviselői járjon el.

Nem lehet jogi képviselő az állományilletékes parancsnok és helyettese, a jogi és igazgatási szolgálat tagja, továbbá akit az ügyben tanúként vagy szakértőként hallgattak meg.

A jogi képviselő munkadíját és költségeit a katona viseli.”<sup>47</sup>

„Az állományilletékes parancsnok a kártérítési eljárást különös méltánylást érdemlő okból megszüntetheti, ha a katona akár az általa engedéllyel használt honvédségi járműben, akár ilyen járművel harmadik személynek okoz kárt. Különös méltánylást érdemlő oknak minősül különösen, ha

- a károkozás szolgálati feladat ellátása során történt;
- a károkozásban külső körülmények, így rossz időjárási, látási vagy útviszonyok, a károsult felróható magatartása is közrehatottak;
- a katona első alkalommal okoz kárt a Honvédségnek, vagy;
- az okozott kár a 100 000 Ft-ot nem haladja meg.”<sup>48</sup>

„Nem szüntethető meg a káreljárás, ha a katona szándékos magatartással okoz kárt, továbbá akkor sem, ha a katona az általa engedély nélkül használt honvédségi járműben, vagy ilyen járművel harmadik személynek okoz kárt.”<sup>49</sup>

„Egyszerűsített eljárás esetén a katonának a kár okozását, a kártérítés jogalapját és mértékét elismerő nyilatkozatát és a katona megtérítési kötelezettségét kötelezvényben kell rögzíteni.”<sup>50</sup>

„Az állományilletékes parancsnok a kiszabott kártérítést – kérelemre – utólag méréselheti, ha a katona anyagi helyzetében, családi és szociális körülményeiben a jogerős

<sup>43</sup> 2012. évi CCV. törvény 168. § (4).

<sup>44</sup> 10/2013. (VIII. 12.) HM rendelet 3. § (1).

<sup>45</sup> Uo. 3. § (4) bekezdés a–c) pont.

<sup>46</sup> Uo. 3. § (5) bekezdés.

<sup>47</sup> Uo. 4. § (1), (3) bekezdés.

<sup>48</sup> Uo. 8. § (1)–(2) bekezdés.

<sup>49</sup> Uo. 8. § (3) bekezdés.

<sup>50</sup> Uo. 13. § (2) bekezdés.

határozat meghozatalát követően olyan változás állt be, amelyre tekintettel a kártérítést a saját vagy a vele szemben tartásra jogosultak megélhetésének veszélyeztetése nélkül még részletekben sem képes megfizetni.

A miniszter által kiszabott kártérítés utólagos mérsékléséről a miniszter dönt.

A kiszabott kártérítés utólagos mérséklésére egyszer kerülhet sor, és az utólagos mérséklés a kiszabott kártérítés 50%-át nem haladhatja meg.”<sup>51</sup>

„Az állományilletékes parancsnok a katona méltánylást érdemlő személyi körülményeire, így különösen vagyoni helyzetére, kereseti, jövedelmi, családi és szociális viszonyaira tekintettel a jogerősen kiszabott kártérítés levonását vagy végrehajtását elhalaszthatja, illetve részletfizetést engedélyezhet.

A végrehajtás elhalasztására akkor kerülhet sor, ha a katona számára a méltánylást érdemlő körülményekre tekintettel még a kártérítés részletekben való megfizetése is aránytalanul súlyos terhet jelentene.

A halasztás, illetve a részletfizetés időtartamát úgy kell meghatározni, hogy az megfeleljen a méltányolható körülményeknek, de ne veszélyeztesse a kártérítés megfizetését.

A halasztás időtartama legfeljebb egy év lehet.

A részletekben történő fizetés esetén a kártérítést úgy kell megállapítani, hogy:

- annak egy havi részlete ne haladja meg a katona egyhavi illetményének a külön jogszabályok szerint levonással teljesítendő adó, egészségbiztosítási és nyugdíjjárulék, magán nyugdíjpénztári tagdíj, továbbá egyéb járulék levonása után fennmaradó részének 25%-át,
- a havi részlet mértéke a 10 000 Ft/hó összegnél alacsonyabb, a futamidő 60 hónapnál hosszabb nem lehet, a részletfizetés teljes futamidejére a törvényes késedelmi kamatot kell számítani, és
- ki kell kötni, hogy bármely részlet megfizetésének elmulasztása esetén a teljes hátralék egy összegben válik esedékessé.

A halasztásról, illetve a részletfizetésről az állományilletékes parancsnok dönt.”<sup>52</sup>

„Az egyen ruházat megrongálódását, megsemmisülését, elvesztését a természetben ellátott személynek haladéktalanul jelentenie kell a szolgálati előljáró részére. A ruházati szakterület vezető a természetben ellátott felszerelésében keletkezett hiányokat a kártérítési eljárás megkezdésével egyidejűleg azonnal köteles pótolni.

A ruházati termékekben keletkezett kár összegének megállapításakor az I. értékcsoporthoz nyilvántartott, új cikk esetében az árjegyzékben meghatározott általános forgalmi adóval növelt ár 100%-át, II. értékcsoporthoz, használt cikk esetében az árjegyzékben meghatározott általános forgalmi adóval növelt ár 50%-át kell figyelembe venni, illetve alkalmazni.”<sup>53</sup>

<sup>51</sup> Uo. 17. § (1)–(3) bekezdés.

<sup>52</sup> Uo. 18. § (1)–(6) bekezdés.

<sup>53</sup> *Hadtáp szabályzat a ruházati szakterület részére* (2015), IV–22, IV–23.

## 10.2. A tábori elhelyezés eszközei

„A tábori elhelyezés eszközeinek ismerete.

A 63 mintájú (a továbbiakban: 63M) típusú sátor építése-bontása, berendezési tárgyai.”<sup>54</sup>

### 10.2.1. A tábori elhelyezés eszközeinek ismerete

„A feladat (szolgálati feladat) teljesítésének időszakában a személyi állomány munkafeltételeit, pihentetését biztosítani kell. A pihenősátrakat az MH-ban rendszeresített ágyfelszereléssel kell berendezni.

A személyi állomány pihentetését szükség esetén 63M egységes sátorral kell megvalósítani.

A 63M egységes sátor rendeltetése, hogy tábori viszonyok között biztosítsa a személyi állomány elhelyezését és pihentetését, munkáját, az egészségügyi szervek tevékenységét, valamint egyes anyagfélések tárolását.

A 63M egységes sátor pihenősátorként berendezhető: tábori ágygal vagy matraccal.”<sup>55</sup>  
„A 63M egységes sátorban elhelyezhető személyek száma:

- nyáron:
  - tábori ágygal 6 fő;
  - matraccal: 9 fő.
- télen:
  - tábori ágygal 5 fő;
  - matraccal: 8 fő.

Télen a sátorban elhelyezhető fekhelyek száma a kályha beállítása miatt csökken.

A 63M egységes sátorban munkasátoznak berendezve 4 főre biztosítható megfelelő munkahely.

A 63M egységes sátor sátorbéléssel az egészségügyi szolgálat részére berendezhető.”<sup>56</sup>

#### *Az egységes sátor rövid műszaki leírása*

„Az egységes sátor nyeregtetejű, trapéz alakú. A bejárati rész oromfalszerű, a hátsó fal függőleges. A sátor oldal- és tetőrészeit borító palást a bejárati ponyvával és a hátsó ponyvával fedett zsinórfűzéssel fűzhető össze.

A sátor belső térfogatót a bejárati ajtófüggöny előtérre és hasznos térre osztja. A palást mindkét oldalán két-két ablak, a bal oldali tetőrészen füstcsökivezető nyílás van. A sátorponyva anyaga olívdzöldre színezett, impregnált könnyű pamut, vagy féllennvaszon, alján a rothadást gátló védőszegéllyel. A sátor tartószerkezete csuklósan kiképzett, ötvözött

<sup>54</sup> Magyar Honvédség Alapképzési Program (2017).

<sup>55</sup> Hadtápi szabályzat a ruházati szakterület részére (2015), IV–18.

<sup>56</sup> Uo. IV–18, IV–19.

alumínium csőváz.”<sup>57</sup> Az egységes sátor főbb méreteit lásd a 10.2. táblázatban, súlyadatait a 10.3. táblázatban, tartozékait a 10.4. táblázatban.

„A sátor málházó eszközei:

- málházsák a ponyvák;
- kellékszák az apróbb tartozékok és;
- kaloda a tartószerkezet málházására.”<sup>58</sup>

*Az egységes sátor főbb méretei és tartozékai*

10.2. táblázat  
*Az egységes sátor főbb méretei*

Szélesség	500 cm
Tetőszélesség	400 cm
Hosszúság	334 cm
Gerincmagasság	268 cm
Oldalmagasság	172 cm
Bejárati rész szélessége	140 cm
Bejárati rész magassága	172 cm
Előtér mélysége	80 cm
Alapterület (bejárati rész nélkül)	16,7 m <sup>2</sup>

*Forrás:* Htp/3 – Hadtáp szabályzat a ruházati szakterület részére (2015), QQ melléklet.

10.3. táblázat  
*Az egységes sátor súlyadatai*

Ponyva, függöny, málházsák, kellékszák	30,95 kg
Tartószerkezet és tartozékok	55,44 kg
<i>A sátor összsúlya</i>	86,35 kg

*Forrás:* Htp/3 – Hadtáp szabályzat a ruházati szakterület részére (2015), QQ melléklet.

10.4. táblázat  
*Az egységes sátor tartozékai*

<b>Fsz.</b>	<b>Megnevezés</b>	<b>Mértékegység</b>	<b>Mennyiség</b>
1.	63M egységes sátor	kl.	1
11.	<i>63M egységes sátorponyva komplett</i>	kl.	1
111.	Egységes sátorpalást	db	1
112.	Egységes sátor bejárati ponyva	db	1

<sup>57</sup> Uo. QQ–1.

<sup>58</sup> Uo. QQ–1.

Fsz.	Megnevezés	Mértékegység	Mennyiség
113.	Egységes sátor hátsó ponyva	db	2
114.	Egységes sátor bejárati függöny	db	1
115.	Egységes sátor málhazsák	db	1
116.	Egységes sátorablak	db	4
12.	<i>63M egységes sátorváz</i>	klt.	1
121.	Egységes sátor csuklós főtartó	db	3
122.	Egységes sátor bejárati oldaltartó rúd	db	2
123.	Egységes sátor bejárati ajtó összekötőrúd	db	1
124.	Egységes sátor tető összekötőrúd	db	6
125.	Egységes sátor csómálházó kaloda fabetét	db	2
13.	<i>63M egységes sátor kellékszák komplett</i>	klt.	1
131.	Egységes sátor kellékszák üres	db	1
132.	Egységes sátor acélcövek 28 cm-es	db	13
133.	Egységes sátor ponyvatú	db	20
134.	Egységes sátorzsinór rögzítővel	db	10
135.	Egységes viharzsinór rögzítővel	db	3
136.	Egységes sátorbélés rögzítő kampó	db	45
137.	Egységes sátor ruhafogas	db	8
138.	Egységes sátor füstcsőkivezető lemez	db	1

*Forrás:* Htp/3 – Hadtáp szabályzat a ruházati szakterület részére (2015), QQ melléklet.

## 10.2.2. A 63M-típusú sátor építése-bontása, berendezési tárgyai

### *Az egységes sátor felállítása és lebontása*

„A sátor felállításához 3 fő szükséges. Kellő begyakoroltság esetén a felállítási idő (vízelvezető árok készítése nélkül) 15 perc. A lebontáshoz – karbantartással és málházással együtt – 20 perc szükséges.”<sup>59</sup>

„A sátrak felállítása előtt az alábbiakat kell figyelembe venni:

- a terep lehetőleg fedett, szélvédett, egyenletes legyen;
- környéke lehet lejtős;
- állandó széljártos terepen a sátrak felállítása oldalrészrel az uralkodó szélirányban történjen;
- elhelyezésénél számításba kell venni, hogy szükség esetén egyes sátrak továbbépíthetők legyenek.”<sup>60</sup>

„Tartószerkezet kiemelése a kalodából. A főtartó rudak tetőszerkezetének szétnyitása és földre helyezése egymástól körülbelül 160 cm-re, gerinccsúccsal a tervezett bejárati rész felé (a főtartók lábazat része behajtván marad).

<sup>59</sup> Uo. QQ-4.

<sup>60</sup> Uo. QQ-4.

A tetőösszekötő rudak elhelyezése a főtartók mellé, csapos résszel a bejárati rész felé.<sup>61</sup>  
A sátorváz előkészítését felállításhoz a 10.1. ábra szemlélteti.

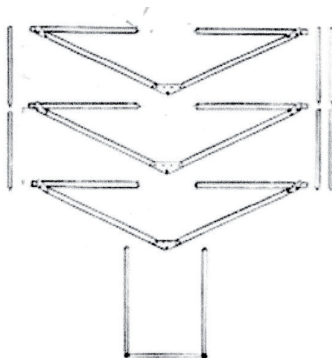

10.1. ábra

*Sátorváz előkészítése felállításhoz*

*Forrás: Htp/3 – Hadtáp szabályzat a ruházati szakterület részére (2015), QQ melléklet.*

„A főtartókat két fő függőleges síkba helyezi, míg a harmadik fő a tetőösszekötő rudakat illeszti össze – csapos részt a hüvelybe helyezve, a furatokat egy vonalba állítva – először a gerincen, majd az oldalrészeken a főtartók tüskéire kapcsolja. Az összekapcsolásnál kerülni kell az összekötő rudak erőszakos hajlítását.”<sup>62</sup>

A sátorváz összekapcsolását a 10.2. ábra szemlélteti.

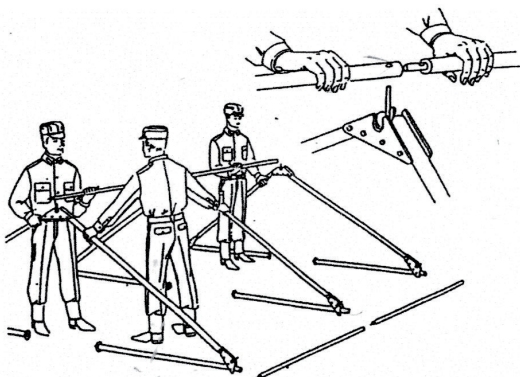

10.2. ábra

*Sátorváz összekapcsolása*

*Forrás: Htp/3 – Hadtáp szabályzat a ruházati szakterület részére (2015), QQ melléklet.*

<sup>61</sup> Uo. QQ-4.

<sup>62</sup> Uo. QQ-5.

„A palást ráhelyezése az összekapcsolt sátorváz főtartóinak gerinctüskéire a ponyvakarikákon keresztül úgy, hogy a szimpla (csak ponyvakarikával ellátott) fűzőszegély a bejárat felé kerüljön. Fűtési idénykor a füstcsőkivezető takarót a tetőrészen hátrafelé fektetve kell visszagombolni, és a füstcsőkivezető lemezt behelyezni.”<sup>63</sup>

A palástrész vázra helyezését, a füstcsőkivezető nyílástakaró kinyitását és rögzítését a 10.3. ábra szemlélteti.

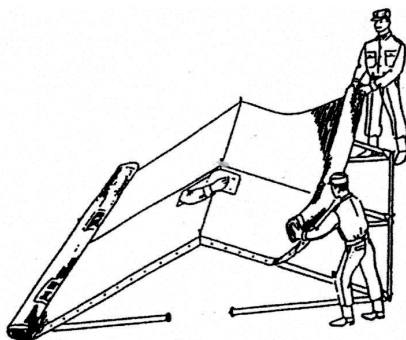

10.3. ábra

*Palástrész vázra helyezése, füstcsőkivezető nyílástakaró kinyitása és rögzítése*

*Forrás: Htp/3 – Hadtáp szabályzat a ruházati szakterület részére (2015), QQ melléklet.*

„A palást tetőréséhez hozzá kell fűzni a bejárat ponyvát az előtér elválasztó függönnyel és a hátsó ponyvarészeket.”<sup>64</sup>

A ponyvarészek összefűzését és a fűzés módját a 10.4. ábra szemlélteti.

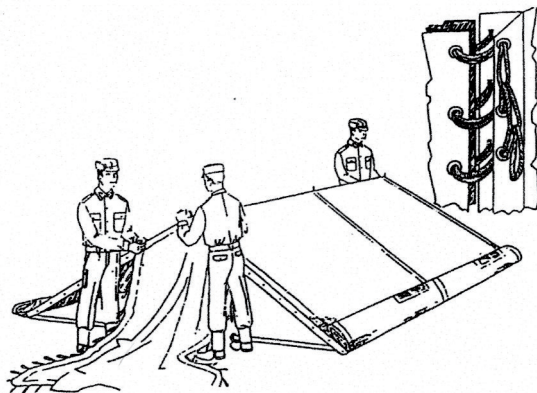

10.4. ábra

*Ponyvarészek összefűzése és a fűzés módja*

*Forrás: Htp/3 – Hadtáp szabályzat a ruházati szakterület részére (2015), QQ melléklet.*

<sup>63</sup> Uo. QQ–5.

<sup>64</sup> Uo. QQ–6.



„Egy fő a sátor alá bújva a palástot a köpperszalagok segítségével a gerincösszekötő rúdhoz és a főtartók tetőrészeihez hozzáköti.

A három viharzsinór (a viharzsinór rögzítőbe, »V«, jel beégetve) felhurkolása a főtartók tuskéire.”<sup>65</sup> A viharzsinórok felhurkolását a 10.5. ábra szemlélteti.

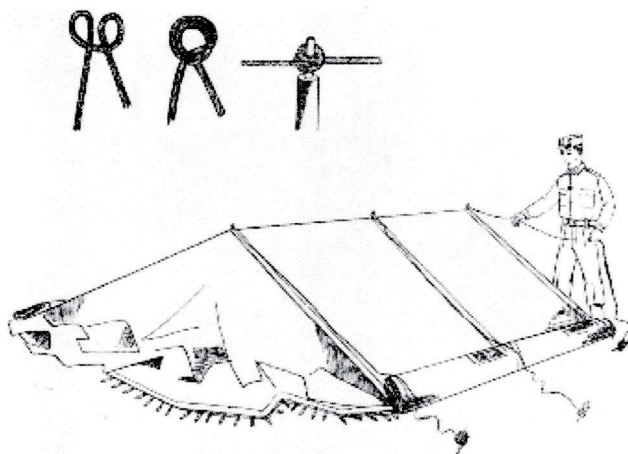

10.5. ábra

*Viharzsinórok felhurkolása*

*Forrás: Htp/3 – Hadtáp szabályzat a ruházati szakterület részére (2015), QQ melléklet.*

„A sátor egyik oldalán elhelyezkedő 3 fő bal kézzel a főtartók tetőszerkezetét megemelve – ügyelve, arra hogy az emelés egyszerre és vízszintes síkban történjen – jobb kézzel a főtartó behajtott lábázatát kinyitja, felállítja. A lábazatot erőltetés nélkül kell kinyitni. A sátor másik oldalának felállításása ugyanígy történik.”<sup>66</sup> (Lásd a 10.6. ábrát.)

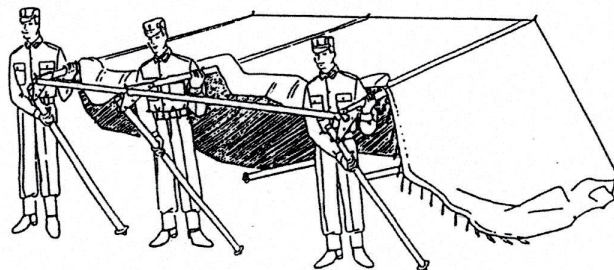

10.6. ábra

*Sátorlábazat felállítása (kinyitása)*

*Forrás: Htp/3 – Hadtáp szabályzat a ruházati szakterület részére (2015), QQ melléklet.*

<sup>65</sup> Uo. QQ–6., QQ–7.

<sup>66</sup> Uo. QQ–7.

„A ponyvák összefűzése az oldalrészeken. A ponyva alján az utolsó fűzőzsinórt el kell kötni. A bejárati ajtó összekötő rúd befűzése a bejárati rész felső szélén elhelyezett fölecekbe. Az ajtó összekötő rúd és bejárati ponyva felhelyezése az ajtó oldaltartó rudak csapjaira. A két oldaltartó segítségével a bejárati ponyva kifeszítése, az oldaltartó rudak függőleges leszúrása a talajba.

Az ajtó oldaltartó rudak csapjaira két feszítő zsinór felhurkolása és a zsinórok ideiglenes kicövekelése.

A főtartó rudak kiigazítása és földbe szúrása a csúcsperelem lábbal való lenyomásával. Kötött talajon a földet a csúcsperelem alatt ásóval meg kell lazítani.

A ponyvarészek végleges elrendezése, ügyelve arra, hogy a ponyvarészekon levő alátétek középvonala a vázszerkezethez kerüljön.

A 8 db sátorzsinór felhurkolása a főtartó oldalmagassági tüskéire. Az első és második főtartó mindkét oldalára egy-egy db-ot, a harmadik (hátsó) főtartóra 2-2 db-ot kell hurkolni.”<sup>67</sup>

„A *feszítő cövekek helyét* a sátor alja szélétől 150 cm-re kell kijelölni. Az oldalrészeken a főtartók vonalába, a sátor hátsó végén a sátor hossziránya szerint, a bejárati részeknél az oromrész élvonalai irányában. A cövekek beverése 45 fokos szögben történjen úgy, hogy a hornyolt rész a sátor felé mutasson.”<sup>68</sup> (Lásd a 10.7. ábrát.)

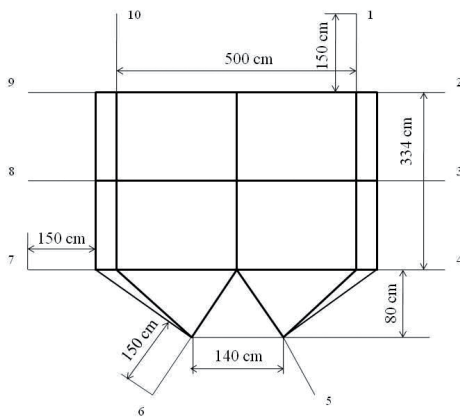

10.7. ábra

*Feszítőcövekek kijelölése (felülnézet)*

*Forrás:* Htp/3 – Hadtáp szabályzat a ruházati szakterület részére (2015), QQ melléklet.

„A sátorzsinórok egymás utáni egyenes kifeszítése. A gerinccsúc tüskéire felhurkolt három viharzsinór szabad végét a sátor oldalán, a várható szél irányába kell elhelyezni. Erős szél esetén a viharzsinórokat ki kell feszíteni. A ponyva rögzítése köpperszalagokkal a tetőösszekötő rudakon, a főtartók lábuzatán és a bejárati ajtó oldaltartó rúdjaiban.”<sup>69</sup>

<sup>67</sup> Uo. QQ-8.

<sup>68</sup> Uo. QQ-9.

<sup>69</sup> Uo. QQ-9.

„A ponyva alsó szélének a talajhoz rögzítése a ponyvára erősített fél karikák, a ponyvatűk vagy horgas gally segítségével. Ruhafogasok elhelyezése a főtartó rudak lábazati furataiban.”<sup>70</sup>

„Ablakok behelyezése a tartókeretbe és rögzítése köpperszalagokkal. Külső oldalon a védőszegély (rothadás gátló) elrendezése. Hideg vagy szeles idő esetén a sátor védőszegélyét földdel, vagy gyeptéglával le kell fedni.

Huzamosabb használatnál az esővíz elvezetéséhez – a bejárati rész kihagyásával – a sátor körül 30 cm mély, 20 cm széles árkot kell ásni. A bejárat előtt kisebb, mintegy 10 cm mély, 10 cm széles árok kiásása célszerű, végeit a mélyebb két oldalárok felé lejtősen kiképezve. A vízvezető árkot célszerű a földdel lefedett védőszegélytől körülbelül 10 cm-re elkészíteni, hogy az esővíz a földet ne hordja be az árokba.

A málházó eszközöket (csómálházó kaloda, málhazsák a kellékszakkal) az előtér sarkába kell elhelyezni.”<sup>71</sup>

„A sátor lebontása a felállítás fordított sorrendjében történik, az anyag megóvásának maximális biztosításával.”<sup>72</sup>

„A bontás megkezdése előtt az ablakokat, a ponyva levétele után a füstcsőkivezető lemezt ki kell venni – a palást előírás szerinti összehajtása érdekében.

A lebontás befejezése után meg kell győződni az apróbb tartozékok meglétéről is (ponyvátű, ruhafogas stb).”<sup>73</sup>

„A ponyva összehajtása

#### Palást:

- a palást a gerincvonalon, szélességi irányban egyszer behajtva;
- az ablaktartók és füstcsőnyílás takarók simán kifestetve;
- a félbehajtott palást – fűzhető szélei középre helyezve – hosszirányba négyrétűen hajtva;
- majd két végétől – a közép felé hajtogatva – egymással szembeni lapolásokkal 85 × 52 cm méretűre kialakítva. (Lásd a 10.8. ábrát.)

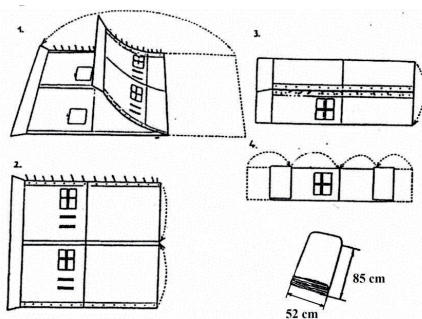

10.8. ábra

Palást összehajtása

Forrás: Htp/3 – Hadtáp szabályzat a ruházati szakterület részére (2015), QQ melléklet.

<sup>70</sup> Uo. QQ–10.

<sup>71</sup> Uo. QQ–11.

<sup>72</sup> Uo. QQ–11.

<sup>73</sup> Uo. QQ–12.

*Bejárati ponyva:*

- ajtónyílás középvezonán behajtva, egymásra lapolva;
- az oldalszélek, valamint az oromrész szögletesre visszahajtva;
- majd egy-egy szélességi összehajtással és a két végétől egymással szembeni lapolásokkal  $85 \times 52$  cm méretűre kialakítva. (Lásd a 10.9. ábrát.)

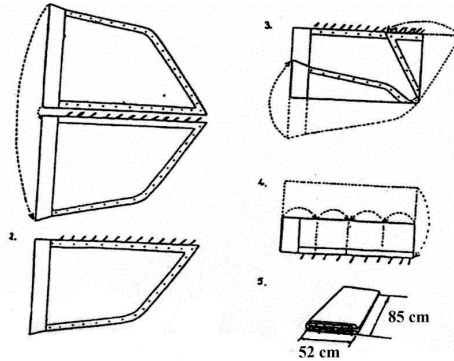

10.9. ábra

*Bejárati ponyva összehajtása*

*Forrás:* Htp/3 – Hadtáp szabályzat a ruházati szakterület részére (2015), QQ melléklet.

*Hátsó ponyvák:*

- a két hátsó ponyva egymásra helyezve;
- az oldalszélek, valamint a gerinccsúc rész szögletesre visszahajtva;
- majd egy szélességi összehajtással – két végétől egymással szembeni lapolásokkal –  $85 \times 52$  cm méretűre kialakítva. (Lásd a 10.10. ábrát.)

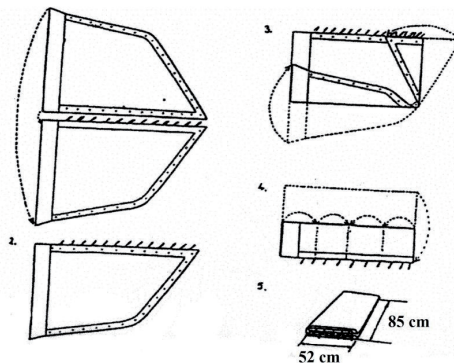

10.10. ábra

*Hátsó ponyva összehajtása*

*Forrás:* Htp/3 – Hadtáp szabályzat a ruházati szakterület részére (2015), QQ melléklet.

Bejárati ajtó függöny: mint a hátsó ponyva.”<sup>74</sup>

„Ponyvák és tartozékok elhelyezése a málházakban:

A ponyvarészek, a függöny egymásra rakva a málházakba kerülnek elhelyezésre. A sátorzsinórok, cövekek, ponyvatűk, ruhafogasok stb. a kellékszákba kerülnek. A kellékszák a ponyvák tetején, ablakok a függöny közé, a füstcsőkivezető lemez a hátsó ponyva rétegei közé helyezendő el.”<sup>75</sup> (Lásd a 10.11. ábrát.)

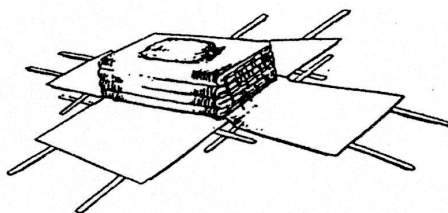

10.11. ábra

*Ponyvák és kellékszák elhelyezése a málházakban*

*Forrás: Htp/3 – Hadtáp szabályzat a ruházati szakterület részére (2015), QQ melléklet.*

„Váزرészek csomagolása:

A váزرészek a kalodába kerülnek elhelyezésre. A kaloda a váزرészek átmérőjének megfelelő vájatokkal ellátott 5 pár faágyzattól áll. Az ágyzatok egytől-ötig beégetett sor-számmal vannak ellátva. Az ágyzatokat alulról felfelé a számok növekvő sorrendjében kell elhelyezni, számukkal kifelé. A két kalodarészt egymástól – a csövek berakása előtt – kb. 130 cm távolságra kell felállítani.

Az alsó három ágyzatba a három főtartót, a negyedik és ötödikbe a tetőösszekötő rudakat és a bejárati tartó rudakat kell elhelyezni. A csapos részeket egy irányba kell rakni.”<sup>76</sup> (Lásd a 10.12. ábrát.)

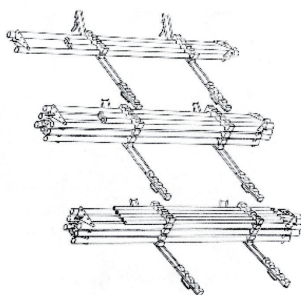

10.12. ábra

*Váزرészek málházása*

*Forrás: Htp/3 – Hadtáp szabályzat a ruházati szakterület részére (2015), QQ melléklet.*

<sup>74</sup> Uo. QQ-12., QQ-15.

<sup>75</sup> Uo. QQ-15.

<sup>76</sup> Uo. QQ-15.

„A megfelelő súlyelosztás érdekében a vázrészecskék kalodába helyezésénél arra kell törekedni, hogy a kalodából mindkét oldalon megközelítően azonos hosszúságú részek álljanak ki.”<sup>77</sup>  
(Lásd a 10.13. ábrát.)

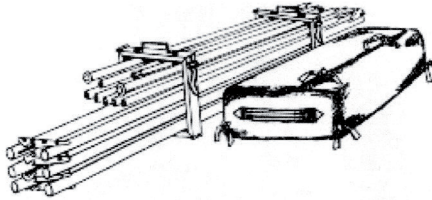

10.13. ábra

*63M egységes sátor málházva*

*Forrás: Htp/3 – Hadtáp szabályzat a ruházati szakterület részére (2015), QQ melléklet.*

Az elsajátított ismereteket a tananyaghoz tartozó teszt segítségével tudja ellenőrizni. A teszthez megoldókulcs is tartozik. Ha ön bizonytalan a válaszban, lapozzon a megoldókulcshoz.

<sup>77</sup> Uo. QQ–16.

Vákát oldal

# 11. Egészségügyi kiképzés

*Zsíros Marianna*

## **Előszó**

„A Miniszteri Irányelvekben támasztott követelmények alapján, a Magyar Honvédségnek a költségvetési támogatás mértékének megfelelően, korszerűen kiképzett és felszerelt, a haza fegyveres védelmére és nemzetközi együttműködésre is képes, rugalmasan és hatékonyan alkalmazható képességekkel rendelkező haderőnek kell lennie.

A béke és művelti területeken végrehajtásra kerülő feladatok során nagy hangsúlyt kell fektetni az egészségügyi biztosításra, kiemelten a személyi állomány harci eredetű sérüléseinek, betegségeinek ellátására. Ennek egyik előfeltétele a képzett, kiképzett, speciális, vagy különleges egészségügyi felkészítésben, szakkiképzésben részesült állomány.”<sup>1</sup>

A fentiek figyelembevételével a cél egy olyan magas szintű ön- és kölcsönös segítségnyújtásra, valamint első szaksegélyre történő felkészítés, amelynek végén a kiképzett katona – békében vagy művelti területen, illetve harci körülmények között is – képes hatékonyan beavatkozni az élőerő védelme érdekében.

Az egészségügyi felkészítés az állomány szakfeladatokra történő kiképzését, feladat- (művelet)függő felkészítését, egészségügyi és pszichológiai ismeretekkel, valamint életmentő elsősegélynyújtó gyakorlati képességgel történő felkészítését szolgálja.

## **11.1. Sebek, vérzések. Az egyéni elsősegély-felszerelés tartalma**

### **11.1.1. A sebek, életveszélyes vérzések formái, ellátása**

Sebzésnek nevezzük a bőr és/vagy a nyálkahártya, illetve az alattuk elhelyezkedő szövetek folytonosságának külső hatásra történő megszakadását. A mindennapi értelemben a seb keletkezését mechanikai erő okozza, de sebzést okozhat hő- és vegyi hatás is (égési seb, marásos seb). A seb mélységét és kiterjedését a sebzést okozó tárgy alakja és a behatolás ereje határozza meg.<sup>2</sup>

<sup>1</sup> Magyar Honvédség Összhaderőnemi Egészségügyi doktrína. 2. kiadás (2013), 14.

<sup>2</sup> Egészségügyi alapismeretek, elsősegélynyújtás a harctéri mentőkatonák részére (2013), 21.



### *A sebzések általános jellemzői*

A vérzés minden seb velejárája, amely az ér típusától, a testrésztől, a sebzés jellegétől függ. Nemcsak a külvilág felé, hanem gyakran a szövetek közé, testüregebe is történhet vérzés.

A seb kiváltó okától függően a sebszélek egymástól való eltávolodása különböző mértékű lehet.

A sérült felületen keresztül kórokozók juthatnak a sebbe, annak fertőzöttségét előidézve.<sup>3</sup>

#### *Vágott, metszett seb*

Éles, többnyire ékkesztrmetszetű eszközök (kés, penge, üvegdarab, lemez) hatására keletkezik. Különbség a vágott és metszett seb között a keletkezés mechanizmusában van. Vágáskor az éles tárgy a felületre merőleges elmozdulást, metszéskor a felülettel érintőleges elmozdulást végez.

Tünetei: a sebszélek egyenesek, nincs roncsolódás. A vérzés mennyisége és jellege a sérült erek típusától függ. A mechanikai hatást követően a fájdalom általában enyhe, majd fokozatosan erősödik.

#### *Zúzott seb*

Tompa tárgy hatására jön létre. A szövetek rugalmas ellenállását a tompa erő áttöri, azok megszakadnak. (Ebbe a csoportba sorolandó a horzsolt seb is, amelyet a bőr felületével párhuzamos kis erőbehatás okoz.) A fájdalom az elszenvedés pillanatától erős.

Tünetei: A sebszélek tátongók lehetnek, a vérzés csekély, a fertőzésveszély nagy.

#### *Roncsolt seb*

Tompa tárgy okozza nyomás, ütés hatására. A roncsolás durva erő hatására a mélyebb szövetekben hoz létre károsodást. Erős fájdalommal jár.

Tünetei: tátongó sebszélek, jelentős vérzés.<sup>4</sup>

#### *Szírt seb*

Szövetekbe hatoló éles, hegyes tárgy (kés, karó) okozhatja. Lehet be- és áthatoló. A behatolási kapun lép be a szűrő tárgy, amely a szűrőcsatornába gyakran sodor be szennyeződések, idegen testet. A szírt sérülések jelentős hányada mélyre hatol, ezért a fokozott vérzésre mindig gondolni kell (sokk tünete!).<sup>5</sup>

Tünetei: a sebszélek összefekvők, a vérzés változó, a fájdalom mértéke a testtájéktól függ, a fertőzésveszély nagy.

#### *Szakított seb*

A testfelületre ható húzó erő okozza. A bőrt az alapjáról letépheti, a bőr alatti szövetek szakadása, megnyúlása jöhet létre. A súlyos szöveti roncsolódás miatt a fájdalom nagy.

<sup>3</sup> Uo. 21.

<sup>4</sup> Uo. 21.

<sup>5</sup> Uo. 22.

Tünetei: a leszakadt lágyrész tátongó, erőteljesen vérző, jelentős a fájdalom és fertőzésveszély.

#### *Harapott seb*

Állat és ember is okozhatja. Ráharapáskor a harapó fognyomai látszanak a felületen, kiharapáskor több-kevesebb lágyrészhiányt észlelünk. Mindkét esetben bekerülhet a harapást okozó nyála a sebbe, súlyos fertőzést előidézve. A fájdalom nagy.

Tünetei: egyetlen sebszélek, lágyrészhiány.

#### *Lőtt seb*

Lövedék okozza, amely lehet behatoló, illetve áthatoló. A bemeneti kaput és (ha van) kimeneti kaput löcsatorna köti össze. A behatolási kapu átmérője kisebb, mint a távozási kapué. A szövetek között haladva a lövedék veszt kezdeti sebességéből, lassulása a roncsolás mértékét fokozza. Közben csontoktól, tömörebb szövetektől az eredeti iránytól eltérülhet, vagy a testben maradhat. A kimeneti nyílás szélei roncsoltak, a nyílás tátongó.

Tünetei: a fertőzésveszély nagy, a vérzés erős, ha azonban a sérülés okozta vérzés befelé zajlik, akkor keressük a sokk tüneteit! A fájdalom az elszenvedést követően minimális. Amennyiben a lövedék kemény részt érve deformálódik, roncsoló-szakító képessége fokozódik, amellyel párhuzamosan a fájdalom is jelentősen felerősödik.<sup>6</sup>

#### *Csonkolt (amputált) seb*

Csonkolt sebet robbanás, gépek, éles forgó eszközök, sínen haladó járművek okoznak. A végtagcsonkolás gyakori, ujjcsonkolástól egy vagy több végtag teljes leválasztásáig terjedhet. A csonkolás durva formája, ha gépek forgórésze testrészt, esetleg végtagot tép le. Az amputáció helyén általában erős, nehezen csillapítható vérzéssel találkozunk. Ha ezen a helyen a vérzés minimális, vagy már nem is zajlik a vérzés, ez súlyos kivérzést (sokk!) jelent.<sup>7</sup>

#### *Idegen test a sebben*

Azokban az esetekben, amikor idegen test (üvegszilánk, kés, karó stb.) marad a sebben, a fertőzés esélye növekszik. Sebből kiálló idegen testet az elsősegély körülményei között eltávolítani csak akkor szabad, ha az kézzel vagy segédeszközzel könnyedén kiemelhető (szálka, üvegszilánk), természetesen a sterilitás szabályainak betartásával.

Mélyen ülő, rögzült idegen testet eltávolítani *tilos és veszélyes!* Ilyen esetekben a test elmozdítása szövödményeket, vérzést eredményezhet. Eltávolítás helyett az idegen test steril kötőanyaggyal történő körbetamponálása és rögzítése szükséges.

#### *A mechanikai sebzések ellátása*

Az elsősegélynyújtás lépései a vérzés csillapítását, a sebek kiszáradásának megakadályozását és a fertőzés megelőzését szolgálják. Az elsősegélynyújtó a vérző sebek kezelésekor, ha csak lehet – önmaga védelme érdekében – viseljen gumikesztyűt.

<sup>6</sup> Uo. 22.

<sup>7</sup> Uo. 23.

Elsőként ültesse vagy fektesse le a sérültet. A fektetés javítja a kivérzett beteg állapotát, és megakadályozhatja a további szövődményeket. A bőségesen vérző végtagot emelje a szív szintje fölé, ezzel is csillapítva a vérzés intenzitását.

A seb környékét megtisztítjuk, ami a fertőzés megelőzését és a sebszélék azonosítását szolgálja. Gyakran tapasztalható, hogy a seb környékére száradt vér felismerhetetlenné teszi a valós sebet. A seb környékét folyó vízzel vagy tiszta vízzel megnedvesített kötözőanyaggal tisztítsa meg úgy, hogy a tisztítást a sebtől távolodó mozdulatokkal végezze.

Tisztítás után a seb környékét fertőtlenítő oldattal ecsetelje be. Fertőtlenítés után steril gézlappal fedje a sebet, és kötéssel rögzítse.

A sérült végtag nyugalomba helyezésével javíthatja a sérült közérzetét, és valamelyest csillapíthatja a fájdalmat is.<sup>8</sup>

### *A vérzés fogalma*

Mechanikai sérülés az erek megszakadásához, vérzéshez vezethet.

A vérzés történhet a szövetek közé vagy testüregbe (belső vérzés), illetve a bőr folytonosságának egyidejű sérülése esetén a külvilág felé. A vérzés jellege és mennyisége a megsérült ér nagyságától és fajtájától függ.

Vérzések típusai: hajszáleres, vénás, artériás, kevert.

### *Hajszáleres vérzés*

Felületes sérülés a bőr- és bőr alatti kötőszövet hajszálereinek megrepedéséhez vezet. A seben keresztül vékony csíkban szivárgó vagy gyöngyöző vérzést észlelünk. A vérzés sokszor spontán megszűnik. Lényeges vérvesztés nem fenyeget.

Elsősegélynyújtás: a sebnek és környezetének megtisztítását és fertőtlenítését követően a hajszáleres vérzést steril fedőkötéssel látjuk el.

### *Vénás vérzés*

A vérzés intenzitása a sérült véna átmérőjének függvénye, általában nagy mennyiségű vérvesztéssel jár. Jellemző a vér sötétebb vörös színe. A vénákban viszonylag alacsony a nyomás, ezért a vér ennek megfelelő nem túl nagy nyomással, viszont bőséges mennyiségben ürülhet.

Elsősegélynyújtás: a beteget leültetjük vagy lefektetjük. Ezt követően nyomókötést helyezünk a sebre. A nyomókötést az alábbiak szerint készítjük el: gézpólyával tamponáljuk, vagy kettéhajtott pólyatekerccsel helyezünk nyomópárnának a sebbe. A nyomópárnát szoros pólyamenetekkel a sebre helyezzük. A vérző végtagot felkötjük vagy felpolcoljuk.

### *Artériás vérzés*

Az ütőérben a vér a szív összehúzódásának megfelelő lüktetéssel (pulzációval), nagy nyomással kering. Az ütőér megszakadásakor ezért a vér a pulzus ütemének megfelelő lüktetéssel, esetleg messzire lövellő sugárban ürül a sebből. A friss, még oxigénnel telített artériás vér színe élénkpiros. Nagy ütőérből, mint a nyaki közös ütőér, a combütőér, néhány perc

<sup>8</sup> Uo. 23.

alatt életveszélyes, kivérzést okozó vérvesztéséget szenved a sérült, ezért az ütőeres vérzés helyszíni csillapítása életveszélyt elhárító beavatkozás.

Elsősegélynyújtás: bizonyos artériák anatómiai elhelyezkedése lehetővé teszi, hogy az ütőeret kézzel az alatta lévő csontozathoz lehessen nyomni, így csökkentve, megállítva a vérzést. A sikeres beavatkozás előfeltétele, hogy az egyes testtájakon lévő artériás nyomópontokat a segélynyújtó tökéletes biztonsággal, egy mozdulattal megtalálja. (Lásd a 11.1. ábrát.) Ezt követően gézpólyát nyomunk a sebbe, összenyomva az érfalat és a környező lágyrészeket.<sup>9</sup>

*Artériás nyomópontok a következő helyeken találhatók:*

- a homlok, halántéktájéki artériás vérzések a szemöldök külső végének meghosszabbításában kell a fülkagyló előtt a halántékartériát a halántékcsonthoz nyomni;
- a nyak, arc vérzések a sérült szakasz direkt összenyomásával csillapítjuk a vérzést.
- a vállkörnyék vérzését a kulcsfonti artérián karomszerű kéztartással, az ér kulcsfontozathoz történő nyomásával tudjuk csillapítani;
- a felkar artériás vérzését a hónaljárokban található artéria felkarfontozathoz történő nyomásával szüntethetjük meg;
- a felkar alsó harmadának, az alkarnak, kéznek a vérzését a felkarartérián, annak felkarfontozathoz történő nyomásával állíthatjuk el;
- az alsó végtag vérzését az azonos oldalon, a lágyékahajlatban ököllel erőteljesen lenyomva, de inkább betérdelve csillapíthatjuk, a combverőeret a szeméremcsont ágához szorítva.<sup>10</sup>

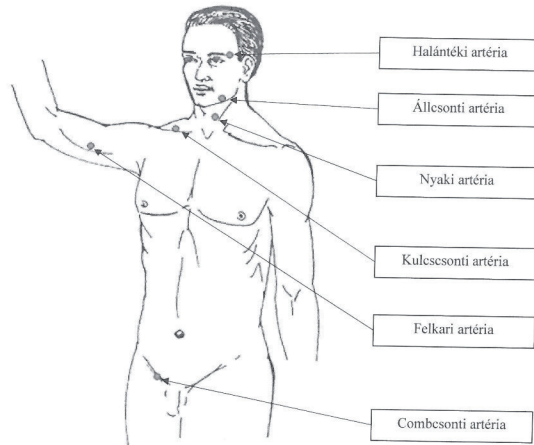

11.1. ábra  
*Artériás nyomópontok*

*Forrás:* Egészségügyi alapismeretek, elsősegélynyújtás a harctéri életmentő katonák részére (2013), 25.

<sup>9</sup> Uo. 24.

<sup>10</sup> Uo. 25.

A vérzés átmeneti megszüntetése időt ad az ütőeres nyomókötés elkészítéséhez, illetve a harci érleszorító eszköz (Combat Application Tourniquet – CAT) alkalmazásához. Ez idő alatt a nyomópont folyamatos leszorítása elengedhetetlen. A nyomópontot csak a nyomókötés felhelyezése után szabad felengedni.<sup>11</sup>

*Az ütőeres vérzés csillapításának lépései:*

- a sérült lefektetése, leültetése;
- a nyomópont kézzel való nyomásával a vérzés csillapítása;
- segítségkérés;
- ütőeres nyomókötés elkészítése;
- a nyomópont felengedése;
- a szorító ruházat eltávolítása a végtagról;
- az ellátott végtag nyugalomba helyezése;
- ha sehogy sem sikerül a vérzést megállítani, végső megoldásként érleszorító (CAT) felhelyezése.

A kötés esetleges átvérzésekor annak eltávolítása tilos, következő rétegben újabb nyomópárna felhelyezése szükséges.

Idegen testet a sebből eltávolítani tilos és veszélyes, kivéve, ha az átjárható légutat vagy az újraélesztés akadályozza.

*A vérzéssel sokk folyamata, tünetei, ellátása*

A keringési rendszer feladata, hogy vért, ezzel együtt oxigént és tápanyagokat juttasson a szövetekbe. Romló szöveti vérellátás esetén a létfontosságú szervek, szövetek működése zavart szenved, megszűnhet, amely funkciókiesés akár halált is okozhat.<sup>12</sup>

A vérzéssel sokkról akkor beszélünk, ha aránytalanság keletkezik az érrendszer befogadóképessége és az erekben keringő vér mennyisége között. Leggyakoribb oka a vérvesztés. Ha ez meghaladja a vérmennyiség körülbelül 1/5-ét, sokk lép fel. Ez külső és/vagy belső vérzések következtében jöhet létre (például sebzés, belső szervekből történő rejtett vérzés, testüregbe történő vérzés, csonttörésekhez társuló vérzések).<sup>13</sup>

*Tünetei:*

- hűvös, sápadt, márványozott, verejtékes bőr;
- kiálló testrészek (ajkak, fülek, orr, ujjak) szederjes (cianotikus) elszíneződés;
- gyors, szapora pulzus (120/perc feletti);
- vérnyomás enyhén, rövid időre megemelkedik, majd csökken;
- zavart tudat, eszméletlenség;
- a hajszálér-újratelítődési idő megnyúlik.<sup>14</sup>

<sup>11</sup> Uo. 25.

<sup>12</sup> *Az elsősegély kézikönyve* (1992), 68.

<sup>13</sup> *Egészségügyi alapismeretek, elsősegélynyújtás a harctéri mentőkatonák részére* (2013), 27.

<sup>14</sup> Uo. 28.

*Az elsősegélynyújtás célja:*

- kiváltó okok megszüntetése;
- további állapotromlás megakadályozása.

*Elsősegélynyújtás:*

- vérzésforrás keresése, vérzés megszüntetése;
- sokkos sérült pozicionálása, megfelelő fektetési mód alkalmazása, ruházat meg-  
lazítása, sérült nyugtatása;
- hívjunk segítséget.<sup>15</sup>

### 11.1.2. Vérzés különleges helyeken

*Vérzés különleges helyeken, vérzés orrból, fülből, szájból, női vérzés*

*Orrvérzés*

Akkor keletkezik, ha az orrüregi nyálkahártya erei megsérülnek, az érfal folytonossága megszakad (mechanikai sérülés, ütés, nyálkahártya-szárazság, visszér, gyulladás, hirtelen vérnyomás-emelkedés).

Elsősegély: a beteget ültessük le, enyhén előrehajtott fejjel. A vérzés helyére, az orrüreget feszesen kitamponálva, géztampont helyezünk. A vérzés csillapítása az orrszárnyak 10-15 percig tartó erős összeszorításával elősegíthető. Amennyiben a vérzés 15 perc múlva sem szűnik meg, a sérült kórházba szállítása szükséges. Súlyos sérülésre utal, ha az orrvérzés vagy a hallójáratból történő vérzés a koponyát ért nagy erejű ütés után következik be, és a vérnél hígabb, világosabb, vízszerű váladék ürül (véres agyvíz). Az orr, fül tartós tamponálása tilos, csak a szakellátás megkezdéséig, szigorúan a vérzéscsillapítással összefüggően megengedett.<sup>16</sup>

*Szájüregi vérzés*

Az ajkak, a fogak, a nyelv vagy a garat sérülése különböző súlyosságú vérzéssel járhat.<sup>17</sup>

Elsősegély: a sérült nyugalomba helyezése, leültetése, a fej előre hajtása, hogy a vér szabadon távozhasson a szájüregből. Vérzéscsillapításként steril gézlapot helyezünk a sebre és 10-15 percig szorítjuk. Ha fogmeder vérzik, összehajtogatott gézlapot helyezünk a fog helyére, amelyre a sérült ráharap. Ha vérzés nem szűnik, kórházba szállítjuk a sérültet.

*Női vérzés*

A női vérzések ellátása egészségügyi szakképzettséget igényel, ezért mielőbb szakember hívása szükséges. Az ellátás megkezdéséig a beteg nyugalomba helyezése, lefektetése, nyugtatása szükséges.

<sup>15</sup> Uo. 28.

<sup>16</sup> *Az elsősegély kézikönyve* (1992), 85.

<sup>17</sup> Uo. 86.

### 11.1.3. Az egyéni egészségügyi felszerelés

*Az oktatás során különös figyelmet kell fordítani az egyéni egészségügyi felszerelések megismertetésére és ezek készségszintű használatának elsajátítására.*

A katona felszereléséhez tartozik az egyéni egészségügyi felszerelés (Individual First Aid Kit – IFAK), amelynek tartalma (lásd a 11.2. ábrát):

- érleszorító (CAT);
- izraeli traumakötszer;
- egyszer használatos gumikesztyű;
- Kerlex vérzéscsillapító kötszer;
- orr-garat tubus;
- ragtapasz (5 cm × 5 m).



11.2. ábra  
IFAK-készlet

*Forrás: Búz Csaba felvétele*

## 11.2. Megelőzhető harctéri halálokok felismerése, kezelése

*Harctéri halálokok:*

- kivérzés (85%), körülbelül 50% -a végtagvérzés;
- feszülő légmell (12%);
- áthatoló fejsérülések (2%);
- egyéb sérülések (1%).

*Megelőzhető harctéri halálokok:*

- egyéb sérülések;
- végtagsérülésből adódó elvérzés;
- feszülő légmell;
- légút elzáródása.

Megfelelő szaktudás, egészségügyi személyzet és szaktechnikai eszközök hiányában az életfontosságú szervek sérülései, a nagy fokú külső vagy belső vérzések, valamint a légutak elzáródása halálhoz vezethet.

A segélynyújtás a rendszeresített IFAK vagy szükségeszközök felhasználásával történhet.<sup>18</sup>

### 11.2.1. A mellkasi sérülések tünetei, ellátása

A mellkasban található a szív, a tüdők, a nagy verő- és visszerek, amelyeket előlről a szegycsont és a 12 pár borda által alkotott bordakosár, hátulról pedig a gerinc háti szakasza véd a külső erőbehatásoktól. A bordák a hasüreg felső részében elhelyezkedő szervek egy részét is jelentős védelemben részesítik.

Tompa vagy nyílt mellkasi sérülést követően gyakorta sérül a tüdőt körülvevő mellhártya fali vagy zsigeri lemeze. Ennek következménye lehet, hogy levegő és/vagy vér kerül a két lemez közé, légmellel (pneumothorax, a továbbiakban: PTX) vagy mellúri vérgyülemet (haemothorax) kialakítva. A mellhártyalemezek közé beáramló levegő hatására a negatív mellúri nyomás megszűnik, az érintett tüdőfél összeesik, feladatát, a légcseré biztosítását ellátni nem tudja.

*Tünetei:*

- nehezített légzés, fulladásérzés;
- szapora, esetleg felületes légzés (30/perc felett);
- a két mellkasfél emelkedése különbözhet;
- lilás elszíneződés a száj és az orr körül;
- kidagadó nyaki vénák;
- folyamatosan romló tudatállapot;
- szapora, gyengén tapintható pulzus;
- szorongás, halálfélelem.

A beteg állapotromlásakor gondoljunk feszülő légmell lehetséges fennállására.<sup>19</sup>

*Elsősegélynyújtás:*

- eszméleténél lévő sérült nyugalmába helyezése, lehetőleg félig ülő helyzetben, minél előbb szaksegítség hívása, sebellátás;
- eszméletlen beteg esetén stabil oldalfekvés mindig a sérült oldalra;
- légzőmozgás, illetve pulzus hiányában újraélesztés megkezdése.

<sup>18</sup> *Egészségügyi alapismeretek, elsősegélynyújtás a harctéri mentőkatonák részére* (2013), 89.

<sup>19</sup> Uo. 34.



Megoldás: a bejutott levegő eltávolítása mellkasi nyomáscsökkentéssel (detenzionálás), majd okkluzív kötés felhelyezése, de ezen beavatkozásokhoz legalább harctéri életmentő katona (továbbiakban: HÉK) képesítéssel kell rendelkeznie az ellátónak, ezért a beavatkozás pontos kivitelezését részletesebben lásd: *Egészségügyi alapismeretek, elsősegélynyújtás a harctéri életmentő katonák részére* 2013, 34.

### 11.2.2. A légúti elzáródás lehetséges okai, a légútbiztosítás jelentősége és módjai

A légutak elzáródását okozhatja a sérült, eszméletlen személy hátraesett nyelve, a légutakba került idegentest, gégevizenyő (oedema), valamint a légzés mechanikai akadályozottsága (arc-mellkas sérülése, mellkas összenyomódása).<sup>20</sup>

Eszméletlen vagy súlyosan sérült személyeknél felületessé válhat, vagy akár le is állhat a spontán légzés.

A légútbiztosítás első lépése a légzést mechanikusan is gátló tényezők megszüntetése, eltávolítása (táplálék, fogsor, hátracsúszó nyelv). Amennyiben a sérült légzése ezt követően sem rendeződik, lélegeztetését haladéktalanul meg kell kezdeni.

A légútbiztosítás során elhárítjuk azokat az akadályokat, amelyek gátolják a légzést. Amennyiben a sérült légzése a légútbiztosítás során sem rendeződik, lélegeztetni kell, hogy a hiányzó légzést pótolni tudjuk.

#### *Átjárható légutak biztosítása*

Elsőként a légzést kell ellenőrizni: *látni, hallani, érezni* (lásd: 11.3. ábra). A legmegfelelőbb, ha az úgynevezett „átkaroló” fogást alkalmazzuk. A légzést 10 másodpercig számoljuk, a pulzus tapintásával együtt. Harctéri körülmények között a 10 mp alatti 2-4 lélegzésszám elfogadható.



11.3. ábra  
*Légzés vizsgálata*

*Forrás: Búz Csaba felvétele*

<sup>20</sup> Uo. 55.

A sérült száját abban az esetben kell megtekinteni, hogy van-e benne bármilyen légúti akadályt képező anyag (hányadék, törött fogak, elmozdult protézis, ételmaradék stb.), ha a körülmények erre okot adnak.

Amennyiben akadályt képező anyagot találunk, azt kézzel eltávolítjuk.

Ha az akadályt képező anyag kézzel nem elérhető, az alábbi módszerekkel kísérhetjük meg az eltávolítását, amennyiben a sérült eszméleténél van:

- a lapockák közé tenyérrel történő csapás (hátba csapás);
- Heimlich-féle módszer: Álljunk a fuldokló mögé, és fonjuk karjainkat a dereka köré, szorítsuk ökölbe az egyik kezünket és hüvelykujjal befelé helyezzük a sérült szegycsontja alá. A másik kezünkkel fogjuk át az öklünket (lásd 11.4. ábra), és rántsuk magunk felé, kissé fölfelé. Ismételjük meg ezt háromszor, majd ellenőrizzük a szájüregét, idegen test után kutatva.<sup>21</sup>



11.4. ábra

*Heimlich-féle műfogás*

*Forrás: Búz Csaba felvétele*

A mellkasra gyakorolt kompresszió eszméletlen sérülteknél: a kezeinket a mellkaskompresszióhoz hasonló módon helyezzük a hanyatt fekvő sérült mellkasára, és gyakoroljunk rá erőteljes nyomást. (Lásd a 11.5. ábrát.)



11.5. ábra

*Heimlich-féle műfogás eszméletlen betegen*

*Forrás: Egészségügyi alapismeretek, elsősegélynyújtás a harctéri életmentő katonák részére (2013), 56.*

<sup>21</sup> Uo. 56.

A légútbiztosítás alapvetően kétféleképpen lehetséges: eszközzel vagy eszköz nélkül. Az eszméletlen sérültet stabil oldalfekvésbe helyezzük (lásd a 11.6. ábrát), amennyiben ennek nincs egyéb ellenjavallata, így a sérült nyelve a továbbiakban nem képez légúti akadályt.

– eszköz nélkül:

- a hozzánk közelebbi kéz fej mellé hajlítása;
- a hozzánk távolabbi kéz keresztbe tétele a mellkas előtt;
- a hozzánk távolabbi lábat behajlítva magunk felé húzzuk;
- a beteg magunk felé fordítása vállnál és a tőlünk távolabbi láb térdnél történő fogásával, vigyázva, hogy a fej ne csapódjon;
- a felül lévő alkar a mellkas és a fej előtt, ugyanezen kéz lefelé fordított tenyérrel a fej alá helyezve, a száj magasságában, nyújtott ujjakkal;
- oldalra fordított fej hátraszegése, száj nyitva;
- a felül lévő láb behajlítva, kissé keresztezi az alsót.



11.6. ábra

*Stabil oldalfekvő helyzet kivitelezésének lépései*

*Forrás: Búz Csaba felvételei*

Amennyiben a stabil oldalfekvés nem kivitelezhető, a módosított állkapocs-előreemelés kell alkalmazni (Esmarch-féle műfogás) (lásd a 11.7. ábrát):

- a beteg feje mögül, mindkét oldali állkapocsszögletre helyezett ujjainkkal és hüvelykujjainkkal az állat körülfogni;
- ujjainkkal – az állkapocsra gyakorolt nyomás révén – az állkapocst előretoljuk, hüvelykujjainkkal eközben nyissuk ki a száját;
- egyik kezünkkel ezt a helyzetet rögzítjük, a másikkal a száj-garatüreget tisztítjuk ki, ha azt a helyzet megkívánja.<sup>22</sup>

<sup>22</sup> Uo. 57.



11.7. ábra

Esmarch-féle müfogás

Forrás: Egészségügyi alapismeretek, elsősegélynyújtás a harctéri életmentő katonák részére (2013), 57.

Amennyiben gerincsérülés gyanúja áll fenn, *szigorúan tilos* a sérült fejének mozgatása. Ez esetben a száját kinyitjuk, és eltávolítjuk a légúti akadályt képező anyagokat.

A nyelv hátraesését az alábbi eszközökkel tudjuk megakadályozni:

- száj-garat tubus (Guedel-tubus, Mayo-tubus);
- orr-garat tubus (Wendl-tubus).

A tubusok alkalmazása során fontos a megfelelő méret kiválasztása. Száj-garat tubusnál a sérült szájzuga és az állkapocsszöglet közti távolságnak megfelelő tubust alkalmazunk, orr-garat tubusnál az orrníylás és az állkapocsszöglet közti távolságnak megfelelőt.<sup>23</sup>

### 11.3. Atom-, biológiai, vegyi sérülések és ellátásuk

#### 11.3.1. Az atom-, biológiai, vegyi sérülések felismerése és az alapszintű védekezés lehetőségei

ABV-sérülés gyanú estén használja a 9.2. *Egyéni és kollektív ABV-védelem eszközei* című fejezetben leírtak szerint – az aktuális védelmi szintnek megfelelően – rendszeresített védőfelszerelését, majd a sérültet haladéktalanul juttassa ki a veszélyzónából a kijelölt mentesítőhelyre, ahol a részleges vagy teljes mentesítést végrehajtják, és a sérült egészségügyi ellátásban részesül. Mivel a laikus elsősegélynyújtó feladat körébe nem tartozik bele az ABV-sérülések felismerése, valamint ellátása, ezért itt ezt nem részletezzük tovább.<sup>24</sup>

„Az egészségügyi rendszabályok elősegítik, hogy csökkenjen a személyi állomány kitéettsége ABV-veszélyeztettség esetén, valamint biztosítják a sérültek ellátását és kiürítését.”<sup>25</sup>

<sup>23</sup> Uo. 58.

<sup>24</sup> Bővebben lásd: *Egészségügyi alapismeretek, elsősegélynyújtás a harctéri életmentő katonák részére* (2013), 80.

<sup>25</sup> *A Magyar Honvédség Szárazföldi Haderőnémetének harcszabályzata, IV. rész* (2013), 162.

## 11.4. A sérült és/vagy eszméletlen beteg vizsgálata

### 11.4.1. A harctéri sérültellátás sajátosságai, a sérültvizsgálat alapvető lépései.

#### Az alapvető életjelenségek (légzés, keringés) és az eszmélet vizsgálata.

Az eszméletlenség az az állapot, amikor a sérült/beteg nem ébreszthető, a külvilág ingereire (kérdésre, felszólításra, fény-, hangingerre és fájdalomingerre) nem reagál.

*Eszméletvizsgálat kategóriái az úgynevezett AVPU-rendszer szerint:*

- A (alert) – éber;
- V (verbal) – felszólításra reagál;
- P (pain) – fájdalomra reagál;
- U (unresponsive) – nem reagál.<sup>26</sup>

*Az eszméletlenség veszélyei:*

- hanyatt fekvő betegnél a tónustalanul hátraeső nyelv elzárhatja a levegő útját, a beteg szájában lévő bármilyen anyag fulladásos halált okozhat (például vér, nyál, kimozdult műfogsor stb.);
- a beteg hányhat, eszméletlen állapotban ez is fulladásveszélyt jelenthet.

Az eszméletlenség nem zárja ki egyéb sérülések meglétét, ezért elengedhetetlen a teljes test átvizsgálása.<sup>27</sup>

A harctéri sérültellátás sajátosságait, a sérültvizsgálat alapvető lépéseit a 11.9. fejezetben, *A taktikai harctéri sérültellátás* (Tactical Combat Casualty Care – TCCC) címszó alatt részletezzük. (Az alapvető életjelenségek vizsgálatát lásd: *a*) légzés 11.2. fejezet; *b*) keringés 11.8. fejezet.)

## 11.5. A csont- és ízületi sérülések ellátása

### 11.5.1. A csont- és ízületi sérülések tünetei és ellátása

*Rándulás és a ficam fogalma, tünetei, ellátása*

A mozgásrendszer aktív és passzív részre osztható. A passzív részhez tartoznak a csontok, amelyekből a test szilárd váza áll. Az aktív, cselekvő rész az izomzat, amelynek fejlettsége az izomműködés nagyságától függ. Az emberi szervezet csontváza 206 darab csontból áll.

A csontok egymás közti összeköttetése kétféle lehet, folytonos vagy megszakított. A megszakított összeköttetések az ízületek.

Az ízületi sérülések két formáját különböztetjük meg: a rándulás és a ficam.

*Rándulás* akkor keletkezik, ha külső erő kimozdítja természetes helyzetéből – az ízületi árokból – az ízületi fejet, de az erőhatás megszűnésekor az visszatér az ízületi árokba.

<sup>26</sup> Egészségügyi alapismeretek, elsősegélynyújtás a harctéri mentőkatonák részére (2013), 48.

<sup>27</sup> Uo. 49.

A kóros elmozdulás az ízületi tok vagy a szalagok sérülését, szakadását okozhatja. Az ízület körüli hajszálerek megrepedéséből vérzés keletkezik. A rándulás pillanatában jelentkező fájdalom átmenetileg csökken. Néhány óra alatt az ízület megduzzad, gyakran lilásan elszíneződik, és ismét fájdalmas lesz. A fájdalom miatt az ízület mozgása korlátozott.

A *ficam* az ízületi sérülés súlyosabb formája, az erő hatására kimozdul az ízületi fej az ízületi árokból, és az erő megszűnte után sem tér vissza. A fájdalom a ficam pillanatától kezdve heves, és a legkisebb mozgatási kísérlet is fokozza. A feszülő ízületi tok rendellenes helyzetben rögzíti a végtagot. Az ízületi árok üres, az ízületi fej rendellenes kitéremkedés formájában látható vagy tapintható. Jellemző a „rugalmas rögzítettség”, mozgatási kísérletkor rugalmas ellenállást lehet érezni.

Elsősegélynyújtás: rándulás esetén a sérült végtag felemelése, felpolcolása és rögzítés a megfelelő ellátás. Fájdalomcsillapításként legjobb módja a megfelelő rögzítés. Minthogy súlyosabb kórképektől elkülönítése gyakran csak röntgennel lehetséges, a rándulás is szakorvosi ellátást igényel. A ficamodott végtag helyzetét *tilos* megkísérelni, a végtagot talált (rendellenesen rögzült) helyzetben rögzítjük úgy, hogy a rögzítés a két szomszédos ízületen túlérjen. Felkar, váll, kulcscsont érintettségnél háromszögletű kendőt helyezünk fel. Rögzítés után az érintett végtagon a keringés ellenőrzése szükséges. A ficam helyzetétele szakorvosi feladat, mely 6 órán belül végrehajtandó!<sup>28</sup>

### *Csonttörés fogalma, tünetei, ellátása*

A csont folytonossága részben vagy teljes keresztmetszetében megszakad. Legtöbbször közvetlen erőhatásra keletkezik. A törés lehet zárt vagy nyílt. Zárt törésről beszélünk akkor, amikor a csont felett található bőr ép marad. Nyílt törés esetén a törés felett seb keletkezik. A sebet okozhatja az elmozduló, törött csontvég, amely ilyenkor láthatóvá válik. A törést okozó erő nemcsak a csontot törheti el, hanem sebet is okozhat.

A csonttörés jellegetes tünetei: fájdalom, duzzanat, alakváltozás, rendellenes mozgathatóság, működéskiesés.

Elsősegélynyújtás: törésre kell gondolni az ismertett tünetek előfordulásakor, különösen, ha a baleseti mechanizmus is alátámasztja a törés lehetőségét. A törést (törésnyús végtagot) rögzíteni kell úgy, hogy az érintett csonton található 2 szomszédos ízületen túlérjen a rögzítés. A rögzítésre használt eszközök: Cramer-sín, SAM-sín, pneumatikus sín, háromszögletű kendő, vákuum végtagrögzítő, Kendrick-féle húzószín, vákuummatrac. Szükségesszükszerek lehetnek: fegyver, szíj, fadarab, ruházat, ajtólap, deszka, ép végtag segítségével való rögzítés. Nyílt törés sebet a sebellátás szabályai szerint kell ellátni, de fokozott óvatossággal kell elkerülni a végtag mozgatását! Célszerű, ha a sebellátás alatt egy segítőtárs két kézzel – a törés alatt és felett – megfogja és rögzíti a végtagot.<sup>29</sup>

<sup>28</sup> Uo. 40.

<sup>29</sup> Uo. 41.

## 11.6. A sérült kimentése, mozgatása, mobilizálása, fektetési módok alkalmazása

### 11.6.1. Eszközös és eszköz nélküli sérült kimentés, ellátás

#### *Eszköz nélküli kimentési technikák*

A sebesültek hátrajuttatásának az első szakaszát, amely a sebesülés helyétől a tulajdonképpeni szállítás lehetőségéig tart, sebesültkihordásnak nevezzük. Jellemzője, hogy nem állnak rendelkezésre kiegészítő szállítóeszközök. A távolság néhány métertől 1-2 km is lehet.

A sebesültek kihordása nagy fizikai erőt, a sebesülttel szemben gondoskodást, körültekintést, ügyességet és nem utolsósorban szakértelmet követel. Az utóbbit hangsúlyozni kell azért is, mert a sebesültek kihordása nem minden esetben az egészségügyi katona feladata, ebbe bármely katona bevonható. A sebesültkihordás alapvető szempontja, hogy a sérültet sikerüljön megóvni az újabb károsodástól, meglévő sérülései ne súlyosbodjanak.<sup>30</sup> A sebesültek kihordásában tevékenykedő személyeknek a lehető legrövidebb időn belül kell eljuttatniuk a sérülteket az úgynevezett sebesültgyűjtő helyre. *A sebesültkihordást végző személynek a következőket kell figyelembe vennie:*

- a sebesülés helyét, jellegét;
- az ellenséges tűz jellemzőit;
- a terep jellegét az ellenséges megfigyelés és tűz ellen védett helyeket és utakat;
- a távolságot, amelyen a sebesültet el kell szállítani;
- a rendelkezésre álló helyi eszközöket a kihordás megkönnyítésére;
- a szállítás előtt szükséges elsősegélynyújtás elvégzésének lehetőségét.<sup>31</sup>

*Sebesült megközelítése történhet lapos kúszással vagy négykézláb (lásd a 11.8. és a 11.9. ábrákat):*

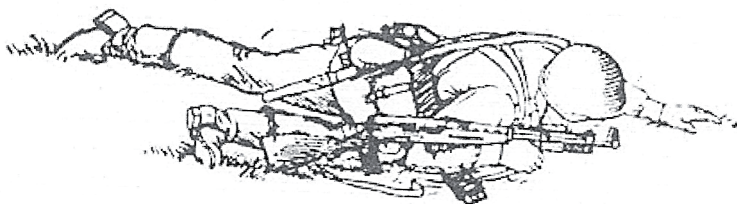

11.8. ábra  
*Lapos kúszás*

*Forrás:* Egészségügyi alapismeretek, elsősegélynyújtás a harctéri életmentő katonák részére (2013), 104.

<sup>30</sup> Uo. 103.

<sup>31</sup> Uo. 104.

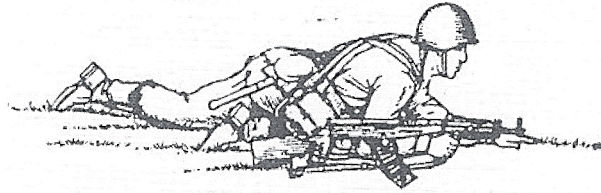

11.9. ábra  
Négykézlás kúszás

*Forrás:* Egészségügyi alapismeretek, elsősegélynyújtás a harctéri életmentő katonák részére (2013), 104.

#### *Sebesült kihordása történhet:*

- egy személlyel eszköz nélkül és eszközzel;
- két vagy több személlyel eszköz nélkül és eszközzel.

#### *Sérült kihúzása háton*

A sebesült mozgását végző katona szorosan a sebesült mellé kúszik, a saját hátára veszi a sérültet úgy, hogy a feje a vállára kerüljön. (Lásd a 11.10. ábrát.) A lábaival a földet taszítva halad előre. A sebesült elhelyezésénél figyelembe kell venni a sebesülés helyét. A két fegyvert egy kezében tartja vagy a karjára helyezi.<sup>32</sup>

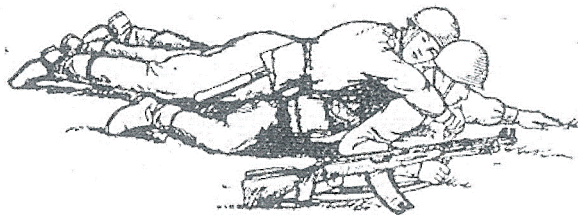

11.10. ábra  
Sérült kihúzása háton

*Forrás:* Egészségügyi alapismeretek, elsősegélynyújtás a harctéri életmentő katonák részére (2013), 25.

#### *Sérült kihúzása oldalkúszással*

A sebesült mozgását végző katona szorosan a sebesült mellé kúszik, a sebesült fejét a vállára, törzsét pedig csípőben és térdben meghajlított lábára helyezi. Egyik könyökével a földön támaszkodik, a másik kezével a sérültet tartja fenn. A szabad lábával a földet taszítva halad előre. A sebesült elhelyezésénél figyelembe kell venni a sebesülés helyét. A két fegyvert arra a karjára helyezi, amellyel támaszkodik (lásd 11.11. ábra).

<sup>32</sup> Uo. 105.





11.11. ábra

*Sérült kihúzása oldalkúszással*

*Forrás: Egészségügyi alapismeretek, elsősegélynyújtás a harctéri életmentő katonák részére (2013), 105.*

### *Több személy eszköz nélkül*

Két, egymással szemben álló sebesülthordó: összekulcsolt kezére helyezi a sebesültet, amikor is a sebesült az őt vivő katonának a vállára támaszkodik. Ha a sebesült eszméletlen, úgy csak 3 kézfejjel alkotnak ülökét, a negyedik kéz a sebesültet vállánál fogva támasztja (lásd a 11.12. ábrát), vagy a 11.13. ábra szerint jár el.

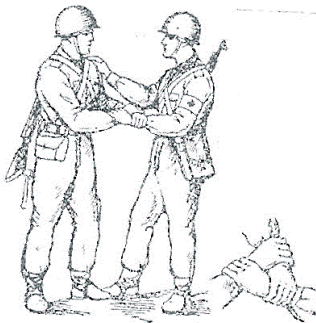

11.12. ábra

*Sebesült szállítása két sebesültvivővel,  
kézben*



11.13. ábra

*Eszméletlen sebesült szállítása két  
sebesültvivővel, kézben*

*Forrás: Egészségügyi alapismeretek, elsősegélynyújtás a harctéri életmentő katonák részére (2013), 106.*

### *Több személy eszközzel való kimentés*

#### *Hordággal*

A sérült szállítására rendszeresített eszköz a megfelelő rögzítőhevederrel ellátott hordágy. A sérültet szállítás előtt a hevederek segítségével rögzíteni kell. (Lásd a 11.14. ábrát.)



11.14. ábra

*Sérült kimentése hordággyal*

*Forrás: Búz Csaba felvétele*

### *Sátorlappal, pokróccal*

Sebesültbehúzás köpeny, sátorlap, pokróc segítségével: az eszközt előre el kell készíteni. A sátorlap és pokróc egyik sarkához tengerészcsomó segítségével hozzákötik a sebesültvivő hevedert vagy kötelet. (Lásd a 11.15. ábrát.) A köpenyvel történő behúzásnál a hevedert vagy kötelet a kifordított köpenyujjakon kell vezetni, majd meghúzva csomóra kötni. Az így elkészített eszközt a sebesült mellé helyezzük. A fegyver csöve a sebesült lába felé nézzen. A sebesültszállító katona a heveder vagy kötél másik végét a vállára helyezve óvatosan maga után húzza. (Lásd a 11.16. ábrát.) A sebesültrögzítésnél célszerű igénybe venni a derékszíjat is.

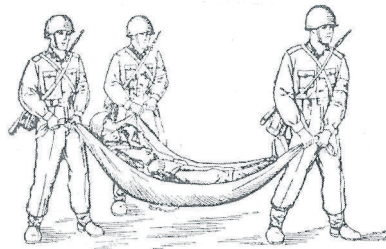

11.15. ábra

*Sérült szállítása sátorlapban (pokróban)*

*Forrás: Egészségügyi alapismeretek, elsősegélynyújtás a harctéri életmentő katonák részére (2013), 107.*

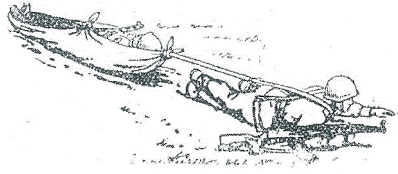

11.16. ábra

*Sérült kihúzása sátorlapon*

*Forrás: Egészségügyi alapismeretek, elsősegélynyújtás a harctéri életmentő katonák részére 2013, 107.*

### *Sebesültvivő hevederrel*

Két egymás mellett lévő sebesültvivő vállára akasztott heveder ívébe ültetik be a sérültet (lásd a 11.17. ábrát.), vagy sátorlap segítségével fekvé szállítják. (Lásd a 11.18. ábrát.)



11.17. ábra

*Sérült szállítása nyolcas alakú hordhevederrel, két sebesültvivővel*

*Forrás: Egészségügyi alapismeretek, elsősegélynyújtás a harctéri életmentő katonák részére (2013), 107.*

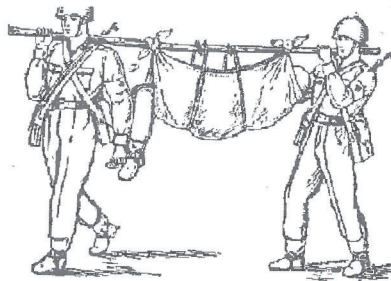

11.18. ábra

*Sérült szállítása sátorlapon két sebesültvivővel*

*Forrás: Egészségügyi alapismeretek, elsősegélynyújtás a harctéri életmentő katonák részére (2013), 108.*

*Fektetési módok*

A sérülés típusához kiválasztott fektetési módok előnyei:

- megakadályozzák az állapotromlást,
- javítják a létfontosságú szervek vérellátását,
- csillapítják a fájdalmat.

Eszméleténél lévő beteg általában felveszi a számára legmegfelelőbb testhelyzetet.

Sokkfektetés: a sérült a hátán fekszik, 45°-ban megemelt alsó végtagokkal. Javasolt ájult sérülteknél, illetve vérzéscsillapítást követően a vérzéses sokk kialakulásának megelőzésére.

Félig ülő testhelyzet: a sérült háta megemelve körülbelül 45°-os szögben, alátámasztva. Elsősorban mellkassérülteknél, mellkasi fájdalom, nehézlégzés esetén alkalmazzuk, felhúzott lábakkal a hasi fájdalom csillapítására ajánlott.

Enyhén megemelt felsőttest: maximum 30°-ban, koponyasérültek fektetésére.

Stabil oldalfekvő helyzet: a légútbiztosítás leghatékonyabb módja eszméletlen sérült esetén.

Hason fekvő helyzet: a legritkábban alkalmazott fektetési mód, kizárólag arckoponya sérülteknél alkalmazzuk, alátámasztott mellkassal, homlokkal.

Lapos fektetés: a feltételezett gerincsérülteket a talált pozícióban, a nyaki gerinc védelme mellett fektetjük, kerülve a felesleges mozgatót mindaddig, amíg a szaksegítség meg nem érkezik.

**11.7. Hőártalmak****11.7.1. A hőártalmak felismerése és ellátása**

*Meleg által okozott ártalmak típusai, tünetei, ellátásuk: hőség okozta ájulás (hőcollapsus), napszúrás, hóguta, hőkimerülés*

Azok a kórfolyamatok, amelyekben átmenetileg vagy tartósan pozitív hőmérséklet alakul ki. A fokozott hőfelvétel, illetve a csökkent hőleadás a szervezetben válaszként perifériás értágulást és verejtékezést indít el. Túlmelegedésre hajlamosítanak egyes betegségek, a páras, meleg környezet, a fizikai megterhelés és az időskor.

Elsősegélynyújtás: a megelőzés és az elsősegélynyújtás is nagy mértékben a folyadékpótláson alapszik.

*Hőség okozta ájulás (hőcollapsus)*

A leggyakrabban előforduló hőártalom, többnyire egyszerű ájulás formájában jelentkezik (például alakulótéren, melegben álló katonák összesznek).

Tünetei: hányinger, szédülés, kábultság, ájulás, meleg, nedves, kipirult bőr.

Elsősegélynyújtás: a sérültet hűvös, szellős helyen, megglazított ruházattal, laposan kell fektetnünk. A panaszok többnyire beavatkozás nélkül rendeződnek.<sup>33</sup>

<sup>33</sup> Uo. 71.

### *Napszúrás*

Az egész testet és a fedetlen fejet ért tartós napsugárzás hatására kialakuló agyhártyaizgalom. A tünetek gyakran a napszúrás után bizonyos késéssel (például este, éjszaka) jelentkeznek. Az arc és a fejtető meleg és vörös, levertség, fejfájás, szédülés, hőemelkedés, súlyosabb esetben láz jellemző. A sérült nyugtalan, hányingerre panaszkodik, esetleg hányhat.<sup>34</sup>

### *Hőguta*

Az agyi hőszabályozás zavara okozza. A szervezet túlmelegszik. Gyakori újonc katonáknál, hosszútávfutóknál.

Tünetei: fejfájás, szédülés, hányás, a légzés gyors, szapora szív működés, a vérnyomás kezdetben normális, később csökkent. A bőr kezdetben kipirult, száraz és forró, későbbiekben szürke, kékes-lilás. A testhőmérséklet erősen emelkedett (40 °C felett is lehet).

### *Hőkimerülés*

Az állapot fokozatosan alakul ki. Tüneteit a fokozott verejtékezés miatti só- és vízvesztés okozza.

Tünetei: levertség, kimerültség, kábultság, fejfájás, szomjúság, kezdetben meleg, később sápadt, hideg, verejtékes bőr. A testhőmérséklet normális vagy emelkedett. A beteg kissé izgatott, zavart állapotú. Görcsök a kar, láb, hasfal izmaiban jelentkezhetnek.

A napszúrás, a hőguta és a hőkimerülés ellátása: a sérültet hűvös, lehetőleg szellős helyen, laposan fektetjük. A szoros ruhadarabokat meglazítjuk, illetve eltávolítjuk. Külső hűtést alkalmazunk hideg borogatással, hideg vizes locsolással.

### *Hideg okozta ártalmak típusai, tünete, ellátása*

Kihűlésről beszélünk, ha a test hőmérséklete 35 °C fok alá süllyed. Megkülönböztethetünk elsődleges és másodlagos lehűlést.

#### *Elsődleges baleseti lehűlés*

A szervezet a hideghatással szemben a hőtermelési folyamatok fokozásával védekezik. Az elveszített hőt izomfeszüléssel, didergéssel pótolja, amelynek maximuma 34 °C-nál jelentkezik. Az elveszített energia miatt a szervezet kimerül, 30 °C körül eszméletlenség alakul ki. A halálos szívritmuszavarok 28 °C körül jelentkeznek.<sup>35</sup>

#### *Másodlagos baleseti lehűlés*

Akár szobahőmérsékleten is létrejöhet a károsodott hőszabályozású és/vagy aktív védekezésre képtelen személy esetében. Kialakulására hajlamosítanak a belső elválasztású mirigyek betegségei (például pajzsmirigy-elégtelenség), anyagcsere-betegségek (például cukorbetegség), mérgezések (például alkohol-, altatószer-, kábítószermérgezések), idegrendszeri okok, balesetek (például gerincsérülés, koponyasérülés).

<sup>34</sup> Uo. 72.

<sup>35</sup> Uo. 72.

Elsősegélynyújtás: enyhe lehülés esetén meleg folyadék itatása, ha a ruházat nedves, annak eltávolítása, betakarás. Eszméletlen személynél az alapvető életjelenségek vizsgálata, klinikai halott ellátása az újraélesztés szabályai szerint. A test visszamelegítése időigényes, kórházi feladat. A szállításig a további hővesztés megakadályozása betakarással történik.<sup>36</sup>

### *Termikus traumák (égés, fagyás) fokozatai, tünetei, ellátása*

#### *Égési sérülések*

Robbanás, lánghatás, forró tárgy, víz vagy gőz, megolvadt fém, sugárzó hő, illetve elektromosság okozza. A sérülés jellegzetes a bőrön, a bőr alatti területeken. A bőrön az égés mélységétől függően különböző fokozatú elváltozások figyelhetők meg.

- I. fokú égés: a bőr legfelső rétege károsodik, kissé duzzadt, vörös, fényes, a sérült fájdalomról panaszkodik. Pár nap alatt, esetleg hámlás kíséretében spontán gyógyul.
- II. fokú égés: a hámréteget és az irhát érinti a károsodás, a sima, kipirult bőrfelületek között szabálytalan nagyságban hólyagok képződnek. Bennük kezdetben víztiszta, később szalmasárga színű folyadék látható.
- III. fokú égés: a szabad szemmel nem mindig észlelhető bőr alatti szövetelhalás uralja a képet. A vörös, fájdalmas bőrfelületen lévő hólyagok megsérülnek, kifakadnak, a bőr folytonossága megszűnik. A sebalap szürkés színű, nedvező, ami a kiáramló szövetnedv és vérplazma következménye. Nagy a fertőzésveszély.
- IV. fokú égés: tartós lánghatás vagy magasfeszültségű egyenáram következménye. Kiterjedhet egy-egy testrésze, de az egész testre is. Elhal a bőr, az izom, az ín, a zsírszövet, a sérülést sokszor az égett felszín teljes elszenesedése jellemzi. Gyakran az élettel összeegyeztethetetlen sérülések kategóriájába tartozik.

Az égésbetegség súlyosságát a beteg életkora, az égés mélysége és a sebfelület kiterjedése határozza meg. Az égés felületének nagyságát %-ban határozzuk meg. A meghatározáshoz használjuk a Wallace-féle 9-es szabályt.<sup>37</sup> (Lásd a 11.1. táblázatot.)

11.1. táblázat  
*Wallace-féle 9-es szabály*

<b>Testrész</b>	<b>Felület</b>
Fej, nyak	9%
Törzs elől	2 × 9% (18%)
Törzs hátul	2 × 9% (18%)
Felső végtag	2 × 9% (18%)
Alsó végtag elől	2 × 9% (18%)
Alsó végtag hátul	2 × 9% (18%)
Gáttájék (nemi szervek)	1%
Összesen	100%

*Forrás:* Egészségügyi alapismeretek, elsősegélynyújtás a harctéri életmentő katonák részére (2013), 74.

<sup>36</sup> Uo. 73.

<sup>37</sup> Uo. 74.

Elsősegélynyújtás: azonnal meg kell kezdeni a sérült testfelszín hűtését hideg, folyó vízzel vagy az erre kifejlesztett égéskötszerrel (Water-Jel). A hűtés legalább 15–20 percig tartson. A hűtés csillapítja a fájdalmat, és megakadályozza a folyamat mélyebbre terjedését. Ha a ruházat beleégett a sebbe, azt tilos eltávolítani. Hűtés után a sebre laza, steril fedőkötést kell helyezni. Tilos az égett testfelszínre bármit (például zsíros anyagot) rákenni vagy rászórni, és a hólyagokat kiszúrni. A sérült fájdalmát csillapítani kell, és meg kell kezdeni a folyadékpótlást.

Légúti égésre kell gondolnunk abban az esetben, ha zárt térben történt a robbanás, ha égésnyomok láthatók az arcon, megpörkölődött a szemöldök vagy az orrszőr, ha a szájban, nyálban koromszemcsék figyelhetők meg, illetve, ha a sérült nehezen lélegzik, rekedt.

### *Fagyás*

A fagyás egyszeri hidegbehatásra kialakuló körülírt, lokális károsodás. Súlyossága alapján az alábbiak szerint osztályozható.

- I. fokú fagyás: Égő, szúró fájdalom, zsibbadás, a bőr sápadt, márványozott, később kipirul, szederjes és enyhén duzzadt.
- II. fokú fagyás: A szederjes bőrön kisebb-nagyobb vörhenyes, savós hólyagok keletkeznek, amelyek megnyílásakor a folyadék kiürül, nehezen gyógyuló fekélyek maradnak vissza.
- III. fokú fagyás: A bőr viaszos színűvé válik, rajta vérrel telt hólyagok képződnek.
- IV. fokú fagyás: A fagyás a bőr alatti szöveteket, izomszövetet, csontot is érinti. Kemény, érzéketlenné váló kültakaró, mély szövetelhalás jellemzi.

### *Elsősegélynyújtás:*

- az érintett testtáj lassú, folyamatos felmelegítése;
- elhelyezés meleg környezetben;
- steril, száraz, laza fedőkötés felhelyezése;
- védelem a további kihűléstől (takaró, meleg folyadék itatása).<sup>38</sup>

## **11.8. Újraélesztés (“Basic Life Support” – BLS)**

### **11.8.1. A túlélési lánc, az alapszintű eszköz nélküli újraélesztés, defibrillátor használata**

A hirtelen fellépő, bármilyen jellegű egészségkárosodás következményeként a beteg alapvető életfunkciói (légzése, keringése) súlyos zavart szenvedhetnek vagy le is állhatnak. Ilyenkor a gyors helyzetfelismerés, az egyre magasabb szintű betegellátás megszervezése (túlélési lánc) és a hatásos újraélesztés végzése alapvetően meghatározza a beteg további sorsát. Az alapvető életfunkciók megszűnésével a szervezet sejtjeinek oxigénellátása leáll. A szövetek közti „oxigénraktárak” néhány perc alatt kiürülnek, és a sejtek károsodása megindul. A testünket felépítő különféle sejtek az oxigén hiányát is különböző ideig képesek

<sup>38</sup> Uo. 75.

elváltozás nélkül elviselni. Az idegsejtek körülbelül 5 perc után visszafordíthatatlan károsodást szenvednek.

Ennek alapján a halál folyamatát két szakaszra osztjuk:

- klinikai halál: a légzés és a keringés leállása. Ekkor még megalapozott esély van a folyamat visszafordítására;
- biológiai halál: A szervezetben visszafordíthatatlan károsodások következtek be, nincs esély a túlélésre.

*A biológiai halál jelei:*

- hullamerevség;
- beivódásos hullafoltok;
- mumifikáció;
- az étellel összeegyeztethetetlen sérülés.

Míndezen ismeretében látható, hogy rendkívül rövid az az idő, amely alatt a helyszínen tevékenykedőnek el kell végeznie:

- a helyszín biztonságának felmérését;
- a beteg gyors vizsgálatát;
- a túlélési lánc megszervezését;
- az újraélesztés megkezdését, folyamatos és hatékony végzését, illetve lehetőség szerint automata vagy félautomata defibrillátor (Automated External Defibrillator – AED) alkalmazását.

Túlélési lánc: jelenti mindazon szervezési tevékenységek egymásba kapcsolódó láncolatát, amelyek biztosítják a beteg ellátásának gyors, késlekedés nélküli, egyre magasabb szintű megvalósítását. A klinikai halál folyamatának indulását nem minden esetben észleli az a személy, aki a beteg ellátását megkezdi, ezért ha a halál biztos jelei nem mutatkoznak, akkor a beteg újraélesztését azonnal meg kell kezdeni.<sup>39</sup>

Teendők egyszemélyes, alapszintű, eszköz nélküli újraélesztés (BLS) során:<sup>40</sup>

- biztonság:
  - ítélje meg, hogy az a környezet, amelyben az újraélesztést végeznie kell, az ön és a beteg számára biztonságos-e;
  - amennyiben a környezet veszélyes, kísérelje meg a veszélyforrás megszüntetését;
  - amennyiben ez jelentős veszéllyel jár, haladéktalanul kérjen megfelelő segítséget;
- eszméletvizsgálat:
  - ellenőrizze a beteg reakcióképességét (hangos megszólítás, vállainak kíméletes megrázása). Amennyiben bármilyen reakciót észlel (a beteg kinyitja a szemét, végtagját megmozdítja, elhárít) ezen ingerekre, a beteg él, eszmélete megtartott;
  - ha nem észlel reakciót, azonnal kiáltson segítségért, így a beteg magára hagyása nélkül is tud segítséget hívni;
- a légutak felszabadítása:

<sup>39</sup> Uo. 49.

<sup>40</sup> Az Európai Resuscitatio Társaság és a Magyar Resuscitatio Társaság Újraélesztés ajánlása (2015).



- amennyiben az ellátásra szoruló személy nem a hátán fekvő helyzetben van, fordítsa a hátára, és szabadítsa fel a légútjait a fej kíméletes hátraszegezésével. A beteg szájüregébe csak akkor kell belenyúlania, ha a légúti elzáródás nyilvánvaló (például hányadék a szájüregben);
- az életjelenségek vizsgálata:
  - tartalmazza a légzés és egyéb spontán jelek (köhögés, nyelés, védekezés stb.) vizsgálatát. Megfelelő képzettség és jártasság esetén ezzel egy időben történhet a nyaki ütőér kitapintása;
  - a szabaddá tett légút mellett az ellátó a beteg arca fölé hajolva, a mellkas irányába tekintve figyelje a mellkas mozgását, hallgassa a légzés hangját, arcán érezze a kilégzés során kifújtt levegőt;
    - a vizsgálatot maximum 10 másodpercig végezze. (Láss, hallj, érezz!) A 10. másodperc végén hozzon döntést a tapasztaltakról;
    - a beteg légzése normális;
    - a beteg légzése nem normális;
    - a beteg légzése hiányzik.

Normálisnak tekinthető, ha 10 másodperc alatt kétszer észlelhető légzés, és az nem görcsösen erőlködő vagy csupán hörgésnek tűnő. A légzés leállásának folyamatában tapasztalhat az ellátó gyér, felületes légzést (terminális légzés), ami megzavarhatja az objektív döntésben. Amennyiben terminális légzést észlel (tátogó hal), járjon el úgy, mintha nem lenne légzése a betegnek. Harctéri elsősegélynyújtás esetén a légzés vizsgálatánál a pulzus tapintása is szükséges.

*Segélyhívás:*

- abban az esetben, ha a beteg normálisan lélegzik, feltételezhetően rendelkezik spontán keringéssel. Ha a beteg hány, helyezze stabil oldalfekvésbe, ha ennek veszélye nem áll fenn, akkor a fej hátrahajtásával biztosítson szabad légutakat;
- ha egyáltalán nem észlelt légzést, vagy a légzést nem találta normálisnak, feltételezhető a keringésmegállás is;
- amennyiben más is jelen van a helyszínen, azonnal hívasson segítséget/mentőt, és ezzel egy időben kezdje meg a mellkaskompressziókat;
- abban az esetben, ha segítője nincs, kezdje meg a mellkaskompressziókat.

*Mellkaskompressziók:*

Mivel a felnőttkori keringésmegállások többsége szív eredetű, a szervezet tartalmaz néhány percre elegendő oxigént, ezért az újraélesztést mellkaskompressziókkal kezdjük:

- az ellátó a kemény alapon fekvő személy mellett térdel, annak vállával egy magasságban, ahonnan elérheti a mellkast és a fejet is;
- az egyik kezét helyezze a beteg mellkasának közepére, a szegycsont alsó felére, a beteg mellkasának oldala felé néző ujjakkal;
- helyezze a másik kezét a mellkason lévő kezére a 11.19. ábrán látható módon;
- győződjön meg róla, hogy a keze megfelelő helyen van;
- nyújtsa ki mindkét könyökét, majd kezdje meg a mellkaskompressziókat továbbra is nyújtott könyökkel;
- a mellkast legalább 5 cm mélyen nyomja le;

- a kompressziókat követően engedje a mellkast rugalmasságának megfelelően visszahelyezni eredeti helyzetébe anélkül, hogy a kezét a mellkasról felemelné;
- a mellkaskompressziók frekvenciája legalább 100-120/perc legyen;
- a lenyomás és a felengedés ideje legyen egyforma;
- végezzen folyamatosan 30 mellkaskompressziót.



11.19. ábra

*Mellkaskompresszió helye a beteg mellkasán és a helyes kéztartás*

*Forrás: Búz Csaba felvétele*

### *Lélegeztetés*

A beteg oxigenizációjának fenntartása érdekében a mellkaskompressziók mellett levegő bejuttatása is szükséges, amely szájból szájba történő befúvással biztosítható. Folyamata:

- pozicionálja a beteg fejét a fej hátrahajtásával és az áll előre emelésével;
- tegye a beteg homlokára a tenyerét úgy, hogy hüvelyk- és mutatóujjával össze tudja zárni a beteg orrnyílásait;
- másik kezét helyezze a beteg álla alá, és emelje azt meg úgy, hogy a beteg szája kinyíljon;
- vegyen egy nagy levegőt, és a beteg szájára korábban felhelyezett zsebkendőn/ lélegeztető maszkon keresztül fújja be a levegőt a beteg száján keresztül annak légútjába;
- újabb légvételt követően ismétlje meg a befúvást.

Folyamatosan, 30:2 arányban végezzen mellkaskompressziót és befúvós lélegeztetést (lásd a 11.20. ábrát) mindaddig, amíg segítséget nem kap, vagy a beteg elkezd mozogni, kinyitja a szemét, köhög, védekezik vagy visszatér a normális légzése. Ezt követően is folyamatosan ellenőrizze a beteg állapotát.

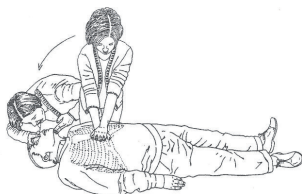

11.20. ábra

Egyszemélyes újraélesztés

Forrás: EÜ–118/404. 52.

*Az eszköz nélküli lélegeztetés két alapvető technikája ismeretes:*

- szájból szájba;
- szájból orrba.

Jelenleg a szájból szájba technika szerepel első helyen az ajánlásokban, de mindkét mód elfogadott (szájba lélegeztetésnél az orrnyílás, míg orrba lélegeztetésnél a szájnnyílás legyen zárva).

*Lényeges:*

- 1 befúvás során körülbelül 500-600 ml levegőt kell a betegbe fújni;
- 1 befúvás 1 másodpercig tartson;
- hatástalan lélegeztetés esetén elsősorban a légútfelszabadítás és a tömítés elégtelenségére kell gondolni. Ilyen esetben nézzen a szájüregbe, és ha ott lát valamit, távolítsa el, és ellenőrizze a fej pozícióját;
- egyszerre csak két befúvással próbálkozzon, és utána végezze a mellkaskompressziókat;
- ha az ellátó képtelen a beteget lélegeztetni, végezzen folyamatosan mellkaskompressziókat;
- lehetőség függvényében az ellátók 2 percenként váltsák egymást.

*Hibák, szövődmények:*

- a sérült nem kemény alapon fekszik;
- későn megkezdett beavatkozás;
- hatástalan mellkaskompressziók és lélegeztetés;
- nem felismert keringésmegállás;
- nem megfelelően biztosított légút;
- rossz tömítés;
- fel nem ismert keringés megindulás;
- rossz technikából eredő sérülések.

Az újraélesztést folyamatosan kell végezni mindaddig, amíg:

- a helyszínre érkező mentőegység átveszi a beteg további ellátását;
- a beteg látható életjeleket mutat (mozog, nyitja a szemét, normális légzése visszatér);
- az ellátó kimerül, és nincs, aki folytassa az ellátást.<sup>41</sup>

<sup>41</sup> *Egészségügyi alapismeretek, elsősegélynyújtás a harctéri mentőkatonák részére* (2013), 50.; *Az Európai Resuscitatio Társaság és a Magyar Resuscitatio Társaság Újraélesztés ajánlása* (2015).

*A félautomata külső defibrillátor (AED) használata*

A keringés megállásának egyik leggyakoribb oka az úgynevezett kamralebegés. Ennek elsődleges – mielőbbi – terápiája az elektromos defibrillálás. Minél előbb alkalmazzák, annál hatásosabban képes a ritmuszavart megszüntetni. Hazánkban is egyre több helyen elérhető ez az eszköz (közterületeken elhelyezett AED-k).

*Az AED használata az újraélesztés folyamatában:*

- győződjön meg a helyszín biztonságáról;
- vizsgálja meg a beteg eszméletét (ha a beteg eszméletlen, kiáltson segítségért);
- biztosítson szabad légutakat, és vizsgáljon légzést;
- nem légző betegnél vagy nem normális légzés esetén hívasson/hívjon ismét segítséget/mentőt;
- amennyiben elérhető, hozasson egy AED-készüléket a helyszínre;
- kezdje meg a mellkaskompressziókat.

*Teendők az AED megérkezésekor:*

- győződjön meg, hogy a beteg nem érintkezik áramot jól vezető közeggel (fém, folyadék). Vigye biztonságos helyre, ha a feltalálási helyen az AED nem használható;
- fektesse szigetelő felületre a beteget (indokolt esetben);
- lazítsa meg a beteg ruházatát, mellkasát tegye szabaddá;
- ha szükséges, törölje szárazra a mellkast;
- abban az esetben, ha az AED kéznél van, azonnal kezdje el a használatát.

*A készülék használata:*

- kapcsolja be a készüléket;
- ha a beteg mellkasán gyógyszertapaszkok vannak, ezeket távolítsa el;
- ragassza fel az AED-elektrodákat a rajtuk lévő ábrák alapján;
- csatlakoztassa az elektrodákat;
- több segítő jelenlétében az AED üzembe helyezése közben is végezni kell a mellkaskompressziókat;
- a készülék elemzi a ritmust, ha utasítást ad erre, abba kell hagyni a mellkaskompressziókat;
- amennyiben a készülék sokkot javasol, győződjön meg arról, hogy senki sem ér a beteghez;
- a sokkgomb lenyomásával adja le a sokkot;
- folytassa az újraélesztést;
- a következő utasítás 2 perc múlva várható, ennek megfelelően folytassa a beavatkozást.<sup>42</sup>

<sup>42</sup> Egészségügyi alapismeretek, elsősegélynyújtás a harctéri mentőkatonák részére (2013), 54.

## 11.9. Harctéri sérültellátás

### 11.9.1. A megelőzhető harctéri halálokok felismerése és az egyéni egészségügyi felszerelés használata

*A sérült vizsgálata, sebesültellátás műveleti területen*

A harctéri életmentő katonák fő feladatai:

- a megelőzhető halálokok felismerése, kezelése;
- a sebesült további sérülésektől való védelme.

Harctéri halálokok:

- 85% kivérzés (kb. 50%-a végtagvérzés);
- 12% feszülő PTX;
- 2% fejsérülések;
- 1% egyéb sérülések.

Megelőzhető harctéri halálokok:

- végtagsérülésből adódó elvérzés;
- feszülő légmell;
- légútelzáródás;
- egyéb sérülések.

A legjellemzőbb harctéri sérülésfajták:

- repesz okozta sérülések;
- lőtt sérülések;
- akna, robbanás okozta sérülések;
- égési sérülések.

*Sérült vizsgálat:* a helyszín felmérése utáni első feladat megállapítani, hogy a sérült állapota azonnali elsősegélynyújtást igényel-e.

Tűz alatti ellátás:

- amennyiben a sérült harcképes, folytassa a harcot;
- ha a sérült saját erejéből képes fedezékbe vonulni és a tüzet viszonzni, tegye meg;
- amennyiben a sérült eszméletlen, vagy képtelen mozogni, akkor az ellátó viszonzza a tüzet, és húzza fedezékbe a sérültet;
- masszív/artériás vérzés esetén – tűz alatt, amennyiben a körülmények azt engedik – helyezzen fel CAT-et;
- tűz alatt CAT felhelyezésén kívül további vizsgálatot és ellátást ne alkalmazzunk!

*Elsődleges vizsgálat:*

- helyszínfelmérés:
  - helyszínbiztonság;
  - saját védőeszközök (kesztyű, védőszemüveg stb.);
  - veszélyek (taktikai helyzet, veszélyes anyagok);
  - hány sérült van;

- mi volt a sérülési mechanizmus;
- kell-e plusz mentőerő, speciális segítség (műszaki mentés, vegyi mentésítés);
- önerőből ellátható a sérült, vagy az ellátása segítséget igényel;
- kezdő állapotfelmérés:
  - ha a sérült zavart, fegyverét azonnal el kell venni;
  - általános benyomás a sérültről (életkor, nem, testsúly, megjelenés, testhelyzet, aktivitás, szembeötlő sérülések/vérzések);
  - eszmélet/tudat vizsgálata (AVPU-skála);
  - állapottól függően nyaki gerinc rögzítése;
  - van-e nem kontrollált külső masszív/artériás vérzés;
  - pulzus vizsgálata (elsődlegesen a csuklón, ha nem tapintható, akkor a nyaki artériákon, pulzusszám, ritmus, pulzusminőség);
  - bőr színe, hőmérséklete, nedvessége, szárazsága, verejtékessége;
  - légút vizsgálata (szabad, elzáródott);
  - légzés vizsgálata (légzésszám, légzési erőfeszítés);
- gyors traumavizsgálat:
- feszülő légmell van-e;
  - fej és nyak vizsgálata (arcsérülés, zúzódás, duzzanat, áthatoló sérülés, nyaki vénák teltsége, légcső-, gégeeltolódás);
  - alsó/felső végtagok vizsgálata tapintással (törések, vérzések);
  - mellkas vizsgálata tapintással, illetve szemrevételezéssel (aszimmetria, zúzódás, áthatoló sérülés, rendellenes légzőmozgás);
  - has vizsgálata tapintással, illetve szemrevételezéssel (horzsolások, áthatoló sérülések);
  - hát vizsgálata tapintással és szemrevételezéssel (áthatoló sérülés, seb, deformitás);
  - visszaellenőrzés (életjelek és elvégzett beavatkozások).

A sérült folyamatos megfigyelése, állapotának ellenőrzése elengedhetetlen! Kritikus állapotú sérültnél 5 percnként, a stabil állapotú sérültnél 10 percnként ismételni szükséges.

Sérült állapotának a felmérése:

Az azonnali sérültvizsgálat és -ellátás elsajátítása a műveleti első ellátó katonák és harctéri életmentő katonák képzésének alapja.<sup>43</sup> Elemeit, sorrendjét a 11.2. táblázat tartalmazza:

<sup>43</sup> Uo. 89.

## 11.2. táblázat

Azonnali sérültvizsgálat (6 perces vizsgálat)

Helyszínelmérés
Taktikai helyzet (parancsnoki engedély, biztonság, mennyi idő van az ellátásra).
Személyi védelem (gumikesztyű, védőszemüveg).
Mi történt?
Ki a sérült, hány sérült van?
Segítségkérés (bajtársi), szükséges-e speciális mentés.
Nyaki gerinc védelme.
Azonnali felmérés
Általános benyomás a sérültről.
Vezető sérülés/tünet azonosítása.
AVPU (eszmélet felmérése).
Életet fenyegető sérülések meghatározása.
Keringés vizsgálata I.
Nagy vérzések felismerése, ellátása CAT-tel (végtagra) vagy nyomókötéssel (hónalj, nyak, combtő).
Pulzusvizsgálat nyaki vagy csuklón tapintható artérián (légzésvizsgálattal párhuzamosan történjen).
Légzés vizsgálata
Légzés vizsgálata maximum 10 másodperc (keringésvizsgálattal párhuzamosan történjen).
Légútbiztosítás eszközzel vagy eszköz nélkül, ha szükséges, majd visszaellenőrzés.
Szájüreg kitisztítása, ha szükséges.
Mellkas vizsgálata
Mellkas, hónalj, hát vizsgálata.
Okkluzív kötés felhelyezése szükség esetén.
Az ellátás, kezelés visszaellenőrzése minden mozdulat után.
Keringés vizsgálata II.
Vérzések keresése testszerte.
Perifériás keringés vizsgálata (kapilláris telítődés), bőrszín, hőmérséklet.
Sérült ruházatának eltávolítása a szükséges mértékig.

*Forrás:* Egészségügyi alapismeretek, elsősegélynyújtás a harctéri életmentő katonák részére (2013), 95.

A hatperces betegvizsgálat lépései a gyakorlatban:

- helyszín felmérés (szituációnak megfelelően);
- sérült megközelítése;
- megszólítás (egyidejűleg vérzescsillapítás, ha súlyos vérzése van);
- segítő eligazítása, ezzel egy időben a fej rögzítése;
- eszmélet, légzés, keringés vizsgálata (légútbiztosítás, eszméletlenség esetén);
- sisak levétele;
- repeszálló levétele;
- mellkas, hónalj átvizsgálása (mellkason okkluzív kötés, ha szükséges);
- átfordítás;
- hát, farpofák vizsgálata;

- visszafordítás;
- eszmélet, ABC (légút, légzés, keringés), kezelések visszaellenőrzése;
- az addigi ellátások visszaellenőrzése (CAT, okkluzív kötés, légútbiztosító eszköz);
- végtagok átvizsgálása (alsó-felső);
- lehűlés elleni védelem (izolációs fólia);
- dokumentáció.<sup>44</sup>

### *Alapelvek*

Az egészségügyi támogatás (biztosítás) a haderő személyi állománya egészségének megóvása, helyreállítása érdekében végzett tervszerű, folyamatos tevékenység, amely a hadműveletek során a sérültek, sebesültek és betegek egészségügyi ellátását célzó rendszabályok végrehajtása útján valósul meg. Biztosítja a személyi állomány harcképességének folyamatos fenntartását, megteremti a katonai műveletek sikeres végrehajtásának egészségügyi feltételeit.

Az egészségügyi biztosítás szakfeladatai a megelőzés, a kiürítés, a gyógyítás, az anyagi-technikai biztosítás, kiképzés, valamint a kutatás és fejlesztés köré csoportosulnak.

Az egészségügyi biztosítás készenléti helyzetének elérése érdekében végzett felkészülés eredményeként a személyi és tárgyi feltételek lehetővé teszik a helyszíni ellátás és egészségügyi kiürítés szakszerű végrehajtását.

Az egészségügyi biztosítás szakaszszinten jellemzően az ellátás helyszínén valósul meg, majd az ellátásban részesített beteget/sérültet szükség esetén további ellátás céljából a klinikai szükségletnek megfelelő ellátási szintet nyújtani képes ellátó intézménybe szállítják az egészségügyi kiürítés végrehajtása során.

A helyszíni ellátás olyan tevékenységek láncolata, amelyek a sérülés/megbetegedés helyszínén biztosítják a betegek és sérültek felkutatását, osztályozását, veszélyzónából való azonnali kimentését, a sérülés helyén életmentő, vitális paramétereket stabilizáló sürgősségi ellátását (beleértve a fájdalomcsillapítást a szükséges gyógyszeres – például fájdalomcsillapító, fertőzéscellenes vegyi harcanyag-ellenes stb. – kezelést) és egészségügyi kiürítésre való felkészítését.

Az egészségügyi kiürítés (Medical Evacuation – MEDEVAC) a sérültek/betegek az egészségügyi ellátó létesítményekbe irányuló és azok között végrehajtott mozgatása/szállítása a folyamatos ellátás szerves részeként. Amennyiben ez egészségügyi felügyelet mellett, arra rendszeresített és megfelelően felszerelt járművel történik, akkor MEDEVAC-ról beszélünk.

Az egészségügyi kiürítő rendszernek képesnek kell lennie a nap 24 órájában eljuttatni a sérülteket és betegeket a magasabb szintű egészségügyi ellátás helyére úgy, hogy amennyiben azt az időjárás, a terepviszonyok és a hadművelleti helyzet lehetővé teszi, megvalósulhasson az egészségügyi ellátás ajánlott időkorlátja („10-1-2 szabály”).

Az egészségügyi támogatást (biztosítást) a következő, egymásra épülő (progresszív) ellátási típusok mentén hajtják végre:

<sup>44</sup> Uo. 96.



*Ön- és kölcsönös segélynyújtás*

- helye: sérülés/betegség helyszínén;
- személyi feltételek: katonatárs.

A segélynyújtás azon formája, amikor a segély nyújtója rendelkezésére álló egyéni egészségügyi felszereléssel (IFAK) alapvető életfunkciókat megtartó, életveszélyt elhárító egészségügyi ellátásban részesíti magát és/vagy a többi rászorulót.

*Harctéri életmentő katona által végrehajtott segélynyújtás*

- helye: sérülés, betegség helyszínén, amely magában foglalja az előretolt és taktikai szintű sebesültellátás szintjeit;
- személyi feltételek: egészségügyi szakkiképzéssel rendelkező katonatárs.

Az egészségügyi segélynyújtás olyan speciális formája, amikor a segély nyújtója polgári egészségügyi végzettséggel nem, de speciális egészségügyi felkészítéssel, képzettséggel rendelkezik, és a képzettségének megfelelően kialakított emelt szintű egészségügyi felszereléssel és eszközökkel nyújt elsősegélyt a rászorulók részére.

*Első szaksegély*

- helye: sérülés helyszínén;
- személyi feltételek: egészségügyi altiszt, sebesültszállító gépjármű vezetője;
- tárgyi feltételek: sebesültszállító gépkocsi egészségügyi felszereléssel, első ellátó készlet II, kommunikációs eszközök.

Egészségügyi végzettséggel rendelkező egészségügyi altiszt/legénységi állomány által nyújtott egészségügyi ellátás.

A felsorolt ellátási típusok a sérülés helyszínén valósulnak meg, ezek mellett, a progresszivitás elvét követve, az alábbi ellátási típusok jelentik a szakaszszintű egészségügyi támogatás (biztosítás) magasabb szintű kapcsolódási pontjait:

*Első orvosi segély/Emelt szintű első szaksegély*

- helye: sérülés helyszínén, illetve a katonai szervezet egészségügyi központjában, kórház sürgősségi ellátó osztályán/helyén;
- személyi feltételek: orvos/szakorvos, egészségügyi tiszt, speciális végzettségű tiszt (mentőtiszt), egészségügyi altiszt, sebesültszállító gépjármű vezetője;
- tárgyi feltételek: sebesültszállító gépkocsi egészségügyi felszereléssel, első ellátó készlet I, első ellátó készlet II, kommunikációs eszközök.

Egészségügyi végzettséggel rendelkező egészségügyi tiszt által nyújtott egészségügyi ellátás.

Az ellátás jellemzően a katonai szervezet egészségügyi központjában történik (Role-1 szintű egészségügyi ellátó létesítmény).

Jellemző formája a járóbeteg-ellátás keretében megvalósuló egészségügyi támogatás (biztosítás).

### *A végrehajtás elvei*

Az egészségügyi támogatás (biztosítás) alapvetően parancsnoki felelősségi körbe tartozó feladatrendszer, végrehajtása mind háborús, mind békeidőszakban hozzájárul a küldetésből eredő hadműveleti feladatok sikeres megvalósításához.

A raj/szakasz teljes személyi állományának prevenciója, alapellátása, egészségügyi kiürítése, anyagi technikai biztosítása és egészségügyi kiképzése szervezéséért és végrehajtásáért a katonai szervezet egészségügyi központja (Role-1) felelős.

A raj/szakasz egészségügyi támogatásáért (biztosításáért) és helyszíni ellátásáért a raj/szakasz állományába tartozó harctéri életmentő katonák a felelősek.

A harc alatt keletkezett sérültek ellátása a sérülés helyén ön- és kölcsönös segélynyújtás és harctéri életmentő katona által végrehajtott segélynyújtás típusainak alkalmazásával történik. A sérült ellátását a taktikai harctéri sérültellátás (TCCC) alapelvei alapján hajtják végre. A sérülések felmérését követően a raj/szakaszparancsnok továbbítja a METHANE-jelentést. Az életmentő beavatkozások (vérzéscsillapítás, légútbiztosítás) végrehajtását követően a sérülés helyéről a sebesültgyűjtő helyre evakuálják a sérült katonát, ahol folytatják tovább az életfunkciókat stabilizáló ellátását, ezzel egyidejűleg, szükség esetén szervezik az egészségügyi kiürítést.

A harctevékenység során jelentkező, nem traumás jellegű, ellátást igénylő heveny egészségromlás elbírálása megfelelő szintű egészségügyi ismerethez kötött, ezért ez az egészségügyi szakállomány feladata. A nem traumás jellegű beteg harctevékenységből történő kivonása a raj/szakasz parancsnokával történő egyeztetést követően, vele egyetértésben lehetséges.

Külön figyelmet igényelnek a tábori higiéniaival kapcsolatba hozható, közegészségügyi és járványügyi problémát hordozó esetek, megítélésük; az ezekkel kapcsolatos intézkedések meghozatala során szükséges szakmai tevékenység koordinációja, részben végrehajtása az egészségügyi szakállomány feladata. A vonatkozó intézkedéseket a raj/szakasz parancsnokával történő egyeztetést követően, vele egyetértésben kell foganatosítani.

A harctéri pszichés stresszreakció megelőzésére, felismerésére a tűzpárok tagjait, a közvetlen előjárókat és az egység egészségügyi szakembereit egyaránt fel kell készíteni. A harctéri stresszreakció által érintett beteg harctevékenységből történő kivonása a raj/szakasz parancsnokával történő egyeztetést követően, vele egyetértésben lehetséges.

Légi egészségügyi kiürítés esetén a raj/szakasz parancsnoka továbbítja a 9 soros, légi egészségügyi kiürítés- (Aeromedical Evacuation – AE) igényléshez szükséges információkat, vagy szükség esetén leadja a kilencsoros AE-igénylést.

A sérültek egészségügyi kiürítése történhet légi úton vagy földön páncélozatlan és páncélozott kiürítő eszközökkel. Földi kiürítés esetén a század sürgősségi ellátásáért felelős egészségügyi szakállomány a sebesültgyűjtő helyen átveszi a sérültet a harctéri életmentő katonától, első szaksegélyben részesíti, majd ezt követően páncélozott/páncélozatlan egészségügyi kiürítő járművel megkezdi a beteg/sérült előretolt földi kiürítését.

A raj/szakasztevékenység egészségügyi biztosításának fokozása érdekében a szakasz-sebesültgyűjtő helyek egészségügyi szakszeméllyel megerősíthetők, ezzel is közelítve az első szaksegélyt a sérülés helyéhez.

A raj/szakasz tevékenységének biztosítása a terveknek megfelelően első szaksegély/emelt szintű szaksegély/orvosi segély végrehajtására képes egészségügyi csoporttal is megerősíthető, a veszélyeztetettség függvényében, aszimmetrikus hadviselés során.

#### *A szakasz vezető beosztású tagjainak feladatai*

A szakasz/raj/harcokocsiparancsnok és szakasz altiszt feladatai az egészségügyi biztosítás megszervezésében, együttműködve a katonai szervezet egészségügyi szakállományával az alábbiak:

- kísérfje figyelemmel a honvédek fizikai, pszichikai állóképességét, és rendellenesség esetén intézkedjen orvosi vizsgálatra történő eljuttatásukra;
- követelje meg alárendeltjeitől az egyéni tisztasági rendszabályok megtartását, és biztosítja ezek feltételeit;
- akadályozza meg az ellenőrizetlen vízvételi helyekről származó ivóvíz és bevizsgálatlan élelmiszerek fogyasztását;
- fertőzékenység megbetegedés esetén intézkedjen az ilyen személy elkülönítésére és a katonai szervezet egészségügyi központba történő eljuttatására;
- intézkedjen a sebesültek jelentésére, kimentésére, összegyűjtésére és ellátására;
- igény esetén továbbítsa a kilencsoros AE-igényléshez szükséges további információkat, szükség esetén adja le azt;
- légi egészségügyi kiürítés esetén intézkedjen a helikopter-leszállóhely kijelölésére, átvizsgálására és biztosítására;
- tartsa nyilván a harcmezőn található halottakat, és pontos helyüket (lehetőleg tíz számjegyű koordinátával) egyeztesse a temetésért felelős személlyel;
- ellenőrizze és ellenőriztesse a harcjárművekben lévő egészségügyi felszerelések feltöltöttségét;
- ellenőrizze és ellenőriztesse a katonáknál lévő egyéni egészségügyi anyagok meglétét és használhatóságát, soron kívül igényelje ezeket az anyagokat, és intézkedjen a személyi állománynak való kiosztásukra.<sup>45</sup>

## **11.10. Pszichológiai ismeretek**

### **11.10.1. A harci stressz kialakulása, felismerése, megelőzési lehetőségei. Stresszreakciók**

#### *A sebesültellátás pszichés vonatkozásai*

Stressznek nevezzük azt az állapotot, ha a szervezet kimerült nyugalmi állapotából, és fokozottan reagál az ingerekre. A stressz az élet velejárója, önmagában nem feltétlenül rossz, sőt cselekvésre inspirál. De ha a szervezetünket halmozott negatív hatás éri, akkor egy sor betegség előidézője lehet.

<sup>45</sup> *A Magyar Honvédség Szárazföldi Haderőnémetének harcszabályzata*, IV. rész (2013), 183.

Selye János (a stresszkutatás atyja) szerint a test nem specifikus válasza a testet ért igénybevételekre.

*„Az eseményeket és körülményeket, igénybevételeket, amelyek stresszt idéznek elő stresszoroknak nevezzük. Bármely élethelyzet, amely alkalmazkodást követel meg tőlünk legyen az kellemes vagy kellemetlen – stresszor.”<sup>46</sup>*

Okai lehetnek:

- fizikai (és mentális) kimerültség;
- állandó készültség;
- alváshiány (a bioritmus felborulása);
- látni a társak megsebesülését vagy halálát;
- félelem a haláltól vagy a megnyomorodástól;
- félelem megölni egy másik embert;
- félelem a hibázástól vagy a megszegyenüléstől;
- a család problémái miatti aggodalom.

Fajtái:

- enyhe;
- közepes.

### *A harctéri stressz*

*Az enyhe harci stressz fizikai tünetei:*

- feszültség, idegesség és gyors ijedtség;
- fejfájás, hátfájás és a régebbi sebek fájdalma;
- nyugtalanság, a kezek enyhe remegése, ügyetlenség;
- hideg verejték, szájszárazság és sápadt bőr;
- homályos látás;
- szívdobogás, szédülés vagy indokolatlan jókedv;
- bizsergés, görcsölés vagy a kéz- és lábujjak zsibbadása;
- gyomorbántalom, „száraz hányinger” vagy hányás;
- széklet és vizelettartási problémák;
- kimerültség, erőtlenység;
- üres tekintet.

Pszichés tünetek:

- szorongás, aggodalom és „kis dolgokon” való bosszankodás;
- ingerlékenység és panaszkodás;
- a figyelem összpontosításának nehézsége;
- a részletekre való visszaemlékezés nehézsége;
- nehézkes gondolkodás, beszéd és kommunikáció;
- alvási nehézség és rossz álmok;

<sup>46</sup> Forrás: [http://stressz.eu/?page\\_id=28](http://stressz.eu/?page_id=28) (A letöltés ideje: 2019. 04. 18.)

- szomorúság és könnyezés;
- a sérült vagy meghalt bajtársak siratása;
- bűnösség érzete a hibák vagy az elmulasztott dolgok miatt;
- düh és harag;
- a „többiek cserbenhagyásának” érzete;
- az önbizalom elvesztése.

Enyhe harci stresszsérülés kezelése:

- legyünk higgadtak;
- a katonák összpontosítsanak feladatukra;
- követeljük meg a katonáktól feladataik folytatását;
- ismertessünk meg a katonákkal pihenési technikákat;
- a helyzet függvényében szorgalmazzuk a katonák evését, fürdését és alvását;
- foglaljuk le a katonákat, ha épp nem pihennek;
- biztassuk a katonákat, hogy engedjék szabadon érzelmeiket;
- emlékeztessük a katonákat, hogy a harci stressz bizonyos mértékben normális;
- jelentsük a sérülteket a legközelebbi elöljárónak/egészségügyi katonának.

*A közepes és súlyos harci stressz jeleinek azonosítása*

Fizikai tünetek:

- folyamatos mozgás;
- a kezek vagy a test remegése;
- rettegés;
- összerándulás vagy lelapulás hirtelen hang vagy mozgás hatására;
- hirtelen bénultság (kéz, kar, láb) sebesülés nélkül;
- hirtelen látás- vagy hallásvesztés (részleges vagy teljes) sebesülés nélkül;
- tűz alatt teljes mozdulatlanság;
- teljes fizikai kimerültség (csak áll vagy ül);
- állás közben tántorgás vagy billegés.

Pszichés tünetek:

- biztonságérzet hiánya, fokozott elbizonytalanodás;
- folyamatos készenlét érzése, feszültség;
- hangulati labilitás;
- gyors beszéd;
- állandóan javaslatokat tesz;
- harcoság és meggondolatlanság, „Dühöd” viselkedés saját csoportján belül, lelküzdhetetlen düh;
- szociális visszahúzódás (csendesség, mogorvaság);
- elégtelen önellátás és higiénia, nem érdeklődik az evés;
- apátia és a veszély iránti közöny;
- nem emlékszik a parancsokra, a szolgálatellátás módjára, vagy hogy hol is van;
- képtelen összpontosítani vagy dönteni;
- súlyos beszédproblémák, dadogás, beszédképtelenség;

- fél elaludni, még viszonylag biztos helyen is;
- ott nem levő dolgokat is lát (általában súlyos alváshiányt követően);
- gyors érzelmhullámmás, hisztéria, furcsa viselkedés;
- pánikszerű elrohanás a tűz elől.

Kezelése:

- általában kivonás kell;
- a többi betegől elkülönítve kell kezelni;
- kezelés: pihentetéssel, zuhanyoztatással vagy fürdetéssel, ruhacsere és meleg étkezés;
- 70-85% három napon belül felépül;
- biztassuk a beteget érzelmi kibeszélésére (nem azonnal, igény szerint, lehet hogy megnyugtatóra van inkább szüksége, mint „ventillációra”);
- kezeljük a szolgálatba történő visszaállítás lehetőségével;
- a maradék betegek 2 héten belül visszatérnek saját (vagy másik) egységükhöz;
- mutassunk nyugalmat és uralmat a helyzet felett;
- nyugodt hangon próbáljuk meg rábeszélni a beteget az együttműködésre;
- vegyük el a veszélyesnek tűnő katona fegyverét;
- fizikailag is akadályozzuk meg az önmagára vagy társaira veszélyes katonát;
- ha lehet, kérjük orvosi segítséget;
- vonjuk ki a veszélyes vagy a nem javuló beteget (a súlyos, akut stressztünetek esetén mindig ki kell vonni a katonát legalább 1-2 hétre, pihentetni kell).<sup>47</sup>

<sup>47</sup> Egészségügyi alapismeretek, elsősegélynyújtás a harctéri mentőkatonák részére 2013, 16.

Vákát oldal

## 12. Általános lökiképzés

*Szilágyi László – Bodó Szabolcs*

### Előszó

A lökiképzés a katonai kiképzés egyik legérdekesebb és legnépszerűbb kiképzési ága a katonák körében, azonban a kiképzendők nagyon hamar szembesülnek azzal a ténnyel, hogy addig, hogy a lőtéren leadják a legelső éles lőszerrel végrehajtott lövést, nagyon sok mindent szükséges megtanulni és begyakorolni annak érdekében, hogy a lövedékkel el is találják a célt.

Az ebben a fejezetben leírt elméleti tananyag tartalmazza a fegyverek, kézigránatok működési elvét, anyagismeretét, a rendszeresített löszertípusokat, a fegyver kezelését, harcászati-technikai adatait, a löelmélet és a tüzelés szabályait, a töltés-ürítés fogásait és a különböző tüzelési testhelyzeteket. A tananyag segítségével a kiképzési foglalkozáson elhangzott, bemutatott és begyakorolt fogások hatékonyan elsajátíthatók.

A lökiképzés célja:<sup>1</sup> Felkészíteni a katonákat a rendszeresített gépkarabély, pisztoly, valamint a kézigránatok balesetmentes, hatásos alkalmazására; álló, felbukkanó, mozgó és rövid ideig mutató célok leküzdésére, különböző tüzelési helyzetekből és időjárási viszonyok között nappal, egyénileg, illetve tűzpárban; a fegyverzettechnikai ismeretek, a löelmélet és a tüzelés szabályainak elsajátításával megalapozni a gyakorlati feladatok eredményes végrehajtását.

### 12.1. Fegyverzettechnikai ismeretek, löelmélet, célzás és tüzelés szabályai

#### 12.1.1. Az AK–63D gépkarabély

Az AK–63D (AMMSZ) a Magyar Honvédségben (a továbbiakban: MH) rendszeresített gépkarabély, amelynek több típusváltozata is használatban van, például AK–63D vagy AK–63F. Jelen esetben a D jelölés a „Deszant” behajtható válltámaszt, az F jelölés a fából készült, fixen rögzített válltámaszt jelöli. A típusváltozatok között jelentős eltérés nincs, a típusok ürmérete, működési elve, szerkezeti kialakítása, kezelése és karbantartása megegyezik. Az AK–63 7,62 mm-es magyar gyártmányú gépkarabély az AKM-gépkarabély módosított változata, amelyet a Fegyver- és Gázkészülékgyár – közismertebb nevén a FÉG – gyártott

<sup>1</sup> *Az MH Egységes Alapkiképzési Programja* (2017), II–41.



az 1970-es évek végétől. A behajtható válltámasszal ellátott változatát, az AMMSZ-t vagy AK-63D-t 1980-tól gyártották.

### 12.1.2. A gépkarabély technikai adatai és fő részei

„A gépkarabély a katona egyéni és fő (elsődleges) fegyvere. A gépkarabély rendeltetése az ellenség élőerejének a pusztítása. A gépkarabély fő tüzelési módjai: egyeslövés, rövid sorozat, hosszú sorozat és folyamatos tüzelés. A lövedék ölőhatása 1500 méter. A gépkarabély pásztázott lőtávolsága 300 méter.”<sup>2</sup>

12.1. táblázat

*A gépkarabély főbb technikai adatai*

Űrméret	7,62 mm
Lőszerfajta	43M 7,62 × 39 mm
Tárkapacitás	30/20 töltényes íves szekrénytár
Működési elv	gázelveteles, gázdugattyú-hátrasiklásos, forgózáras reteszelésű
Tömeg	3,75 kg tár nélkül, 4,1 kg töltött tárral
Fegyver hossza	600 mm behajtott válltámasszal és 847 mm kihajtott válltámasszal
Elméleti tűzgyorsaság	600 lövés/perc
Írányéktávolság	800 m
A lövedék kezdősebessége	670 m/s
Tüzelési mód	egyes- és sorozatlövés

*Forrás: LÖFE/8, 23.*

A gépkarabély fő részei:

- cső a tokkal, az alsó ággal, az irányószerkezettel, a válltámasszal és a markolattal;
- tokfedél;
- elsütőszerkezet;
- zárkeret a gázdugattyúval;
- zár a helyretoló szerkezettel;
- gázdugattyú-vezető;
- tár;
- kompenzátor;
- tisztítóvessző;
- tartozékok (TASZT-készlet, 5 db tár, tártáska, 2 részes kenőanyag-szelece).

<sup>2</sup> Szakutasítás a fegyverzeti eszközök kezeléséhez (1997), 23.



12.1. ábra

*Az AK-63D (AMMSZ) gépkarabély szerkezete*

*Forrás: Magyar Honvédség Kiképzés Technikai Ellátó és Szolgáltató Központ (1994)  
Lőkiképzés oktatótábló (képkivágás)*

Az ábrán szereplő számozások jelentése: 1 – tár, 2 – tisztítóvessző, 3 – tokfedél, 4 – helyretoló szerkezet, 5 – zárkeret a gázdugattyúval, 6 – zár, 7 – gázdugattyú-vezető, 8 – kompenzátor, 9 – irányzék, 10 – gázdugattyúvezető-rögzítő, 11 – gázhenger, 12 – célgömb, 13 – alsóágy, 14 – válltámasz, 15 – tárrögzítő, 16 – sátorvas, 17 – elsütőbillentyű, 18 – hátsó markolat, 19 – tokfedélrögzítő, 20 – tűzváltó, 21 – válltámaszrögzítő.

### 12.1.3. A fegyver szét- és összeszerelése, valamint karbantartása

„Nemcsak a gépkarabélyt, hanem minden fegyvert használat előtt és után, illetve időszakszerűen karbantartani kell. A fegyver működésénél fogva egy precíziós szerkezet. Az alkatrészek a lövés során rendkívül magas igénybevételnek (hő és fizikai terhelés) vannak kitéve.

A biztonságos működés elengedhetetlen feltétele a rendszeres és szakszerű karbantartás!

Hacsak nincs rendkívül nyomos okunk rá (például harc helyzet), akkor a gépkarabély szétszerelését, tisztítását, kenését és vizsgálatát mindig tiszta alátét (vagy a kék kötényen) vagy asztalon vagy peremmel ellátott karbantartó asztalon szereljük szét a következő sorrendben:

1. válltámasz kihajtása;
2. tár kivétele a fegyverből;
3. töltetlenség ellenőrzése;
4. tisztítóvessző levétele;
5. tokfedél levétele;
6. helyretoló szerkezet kivétele;
7. a zárkeret kivétele;
8. a zár kivétele a zárkeretből;
9. a gázdugattyú-vezető cső levétele;
10. a kompenzátor leszerelése.<sup>33</sup>

<sup>33</sup> Az általános katonai kiképzés kézikönyve (2008), 524.

A fegyver karbantartásához a rendszeresített TASZT-készletet (lásd a 12.2. ábrát) használjuk.



12.2. ábra

*Gépkarabély TASZT-készlet*

*Forrás: Magyar Honvédség Kiképzés Technikai Ellátó és Szolgáltató Központ (1994)  
Lőkiképzés oktatótábló (képkivágás)*

Az ábrán szereplő számozások jelentése: 1 – tartozéktok, 2 – tartozéktokfedél (csórátét), 3 – csavarhúzó, 4 – padiátverő, 5 – csőkefe, 6 – kulcs, 7 – kőctartó, 8 – menetvédő, 9 – szerelőcsap, 10 – kétrészes kenőanyag-szelence.

Az összeszerelés fordított sorrendben történik. Összeszerelés közben fokozottan ügyeljünk arra, hogy az alkatrészek ne keveredjenek össze társunk fegyveralkatrészeivel. A helyes működést a zárkeret ütközésig történő hátrahúzásával, majd elengedésével (töltőfogás), valamint az elsütőbillentyű elhúzásával ellenőrizzük. A tárat visszahelyezzük, majd a tűzváltó kart állítsuk a legfelső (biztosított) helyzetbe.

„A katona saját fegyverét nemcsak tisztítani, de rendszeresen ellenőrizni is köteles!

A karbantartáskor ellenőrizni kell, külsőleg összeszerelt állapotban a fegyver gyári szám szerinti meglétét, a fegyver tisztaságát, a tartozékok hiánytalanságát, a külső és belső részek, alkatrészek épségét, a szilárd, kotyogásmentes rögzítését és épségét; a lemez alka részek (tár, tokfedél stb.) repedés-, horpadás-, görbülésmentességét; a mozgórészek, a biztosító- és elsütőszervezet működőképességét. Karbantartás előtt rázzuk fel a Break Free CLP olajos palackot, a csőkefét olajozzuk be 4-5 alkalommal, és húzzuk át csövet belülről, majd töröljük szárazra. Ehhez használjunk tiszta, száraz rongyot.

A gázhengert és a gázdugattyú-vezetőt a csőkefére tekert tiszta rongyra csepegtetett olajjal tisztítjuk. A kompenzátort, a tokot, a zárat és a gázdugattyút, valamint a többi alkatrészt a tiszta rongyra csepegtetett olajjal tisztítjuk.<sup>24</sup>

„A használó által végrehajtható hibaelhárítás:

- tárcsere;
- ütőszeg tisztítása;

<sup>4</sup> Szakutasítás a fegyverzeti eszközök kezeléséhez (1997), 25.

- az elsütőszerkezet tisztítása;
- töltényűr tisztítás;
- hüvelyvonó tisztítás.

Az ellenőrzéskor észlelt hibákat az elöljárónak azonnal jelenteni kell. Alkatrésztörés, kopás és komolyabb meghibásodás elhárítása a fegyvermester feladata.”<sup>5</sup>

#### 12.1.4. Tűzkésszé tétel és működés egyeslövés leadásakor

Helyezzünk a gépkarabélyba egy töltött tárat. A tűzváltó kart biztosított helyzetből állítsuk egyeslövésre. Húzzuk hátra a felhúzókart, ekkor a gépkarabély csőre van töltve.

Az elsütőbillentyű meghúzásakor a kakas felszabadul, és a feszítőrugó hatására erőteljesen ráüt az ütőszegre, és megtörténik a lövés.

A gázdugattyú-vezető csövön visszaáramló gázok visszatolják a zárkeretet, amely hátrasiklás közben elfordítja a zárat, így megtörténik a kireteszelés és az üres hüvely kivetése. A helyretoló szerkezet rugója ismét előretolja a zárkeretet, amely így betölti a töltényűrbe a következő löszert, a forgózár pedig reteszeli a csövet. A fegyver így ismét töltve van. A zárkeret hátrasiklásával egyidejűleg a kakas ismét alsó helyzetbe kerül. A következő lövés azért nem történik meg, mert az elsütőbillentyűvel együtt elfordult az egyeslövést biztosító elsütőemelő is, és annak karma beakadt a kakasakasztó nyugaszba, és így az a felhúzott helyzetben megtartja a kakast. Tulajdonképpen ugyanaz történik, mint amikor mi töltöttük csőre a fegyvert kézzel, csak a lövés közben visszaáramló lőporgáz húzta helyettünk, illetve ez esetben tolta hátra a zárkeretet.

A következő lövés kiváltásához el kell engednünk, majd ismételten meg kell húznunk az elsütőbillentyűt.

#### 12.1.5. Működés sorozatlövés leadásakor

A tűzkésszé tétel megegyezik az egyeslövésnél leírtakkal. Szükségünk van egy töltött tárra, amelyet helyezzünk a gépkarabélyba, végezzünk töltőfogást, és a tűzváltó kart állítsuk sorozatlövésre. A fegyver csőre van töltve, és tűzkész.

„Amikor a tűzváltó kart sorozatlövésre állítjuk, akkor a tűzváltó kartengely nyitja az elsütőbillentyűt, és az egyeslövést biztosító elsütőemelő nyúlványára támaszkodik. Ezáltal az elsütőbillentyű el tud fordulni saját tengelye körül. Az elsütőbillentyű meghúzásakor a már korábban leírtak szerint a kakas felszabadul, és az ütőrugó hatására ráüt az ütőszegre, és megtörténik a lövés. A zárkeret a visszaáramló lőporgáz hatására hátramoszdul, a forgózár kireteszeli a csövet, az üres hüvely kivetődik, majd a zárkeret a helyretoló rugó hatására ismét előremozog, és betölti a következő löszert. Amikor bekövetkezett a reteszelés, a zárkeret még tovább mozog előre, és eközben kiakasztja a kioldóemelő kakasakasztóját a kakas kioldónyugasza alól, tehát a kakas ismét rá tud csapni az ütőszegre,

<sup>5</sup> Az általános és speciális lökiképzés rendszere (2007), 35.

és ismét megtörténik a lövés. Ez egészen addig ismétlődik, amíg az elsütőbillentyűt el nem engedjük, vagy a tárból ki nem fogy a lőszer.”<sup>6</sup>

### 12.1.6. A gépkarabély biztosítása

„Ha a tűzváltó kar a legfelső helyzetben van, akkor a zárkeretet nem lehet hátrahúzni, a fegyvert nem lehet betölteni. Az elsütőbillentyűt nem lehet elhúzni. Ha korábban már töltőfogást végeztünk, és a fegyvert csőre töltöttük, a tűzváltó kar felső (biztosított) helyzetében tartásával az elsütőbillentyűt szintén nem lehet elhúzni.”<sup>7</sup> A tűzváltókar elmozdításával ilyenkor a gépkarabély azonnal tűzkész állapotba kerül!

### 12.1.7. A gépkarabélyhoz rendszeresített lőszer

„A lövészfegyverek lőszereihez általános megközelítésben azok a töltények tartoznak, amelyek lövedékei vezetőabroncsokkal nem rendelkeznek. A lövészfegyverek töltényei rendeltetésüknek megfelelően éles- és kiegészítő töltényekre oszthatók.

Az élestöltények az ellenség élőerejének és anyagi eszközeinek megsemmisítésére, továbbá harci viszonyok között más különleges feladatok megoldására szolgálnak. A kiegészítő töltények a katonai kiképzésre, oktatásra szolgálnak. Ezekhez tartoznak a vaktöltények, sport- és gyakorlótöltények.”<sup>8</sup>

Az AK–63D gépkarabélyhoz rendszeresített  $7,62 \times 39$  mm-es 43M lőszernek (lásd a 12.3. ábrát) több fajtája van.

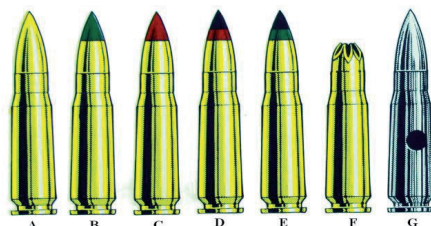

12.3. ábra

43M (gépkarabély) lőszer

Forrás: Magyar Honvédség Kiképzés Technikai Ellátó és Szolgáltató Központ (1994)  
Lőkiképzés oktatótábló (képkivágás)

Az ábrán szereplő betűk jelentése: A – acélmagvas (PSZ) lőszer, B – fényjelző (T–45) lőszer, C – gyújtó (Z) lőszer, D – páncéltörő-gyújtó (BZ) lőszer, E – csökkentett sebességű (USZ) lőszer, F – vaktöltény, G – gyakorlótöltény.

<sup>6</sup> Uo. 30.

<sup>7</sup> Uo. 539.

<sup>8</sup> Uo. 507.

„A töltényeket száraz helyen tároljuk, védjük a Nap közvetlen sugaraitól, sérüléstől, nedvességtől és szennyeződéstől. Tilos a töltényeket olajozni! Betárazás előtt a töltényeket gondosan meg kell vizsgálni.”<sup>9</sup>

### 12.1.8. A 96M P9RC pisztoly

A 96M P9RC pisztolyt a Magyar Honvédségben 1997-ben rendszeresítették. A tiszti, altiszti, valamint egyes fontosabb beosztású légénységi állományú katonák személyi fegyvere. „Kezelése egyszerű, rövid idő alatt tűzkészé tehető, markolata biztos fogást tesz lehetővé. Rövid távolságon (~50 méterig) az önvédelem fegyvere. A fegyver külső kakasos, öntöltő rendszerű, tömegzáras, acéltokos, kombat sátorvas kialakítású és reteszelt csövű. A reteszelés a szánban két reteszelőgyűrűvel történik. A revolverező elsütőszerkezetes kialakítása miatt lehetőség van arra, hogy a már csőre töltött és fesztelenített pisztolyt kibiztosítva, csak az elsütőbillentyű elhúzásával is lehessen lövést adni. A kilőtt lövedék öllőhatása 500 méter.”<sup>10</sup>

### 12.1.9. A pisztoly technikai adatai és fő részei

A pisztoly fő részei a 12.4. ábrán láthatók: a szerelt tok (1), a szerelt szán (2) és a teljes cső (3). A pisztoly főbb technikai adatait a 12.2. táblázat tartalmazza.



12.4. ábra

*A 96M P9RC pisztoly fő részei*

*Forrás: Magyar Honvédség Kiképzés Technikai Ellátó és Szolgáltató Központ (1994) Lőkiképzés oktatótábló (képkivágás)*

<sup>9</sup> Szakutasítás a fegyverzeti eszközök kezeléséhez (1997), 34.

<sup>10</sup> Az általános katonai kiképzés kézikönyve (2008), 510.

12.2. táblázat  
*A 96M P9RC pisztoly főbb technikai adatai*

Űrméret	9 mm-es
Lőszerfajta	9 × 19 mm-es Parabellum
Tárkapacitás	14 db töltény
Működési elv	öntöltő rendszerű, tömegzáras, reteszelt csövű, mechanikus biztosítású
Tömeg	1 kg üres tárral, 1,17 kg töltött tárral
Fegyver hossza	203 mm
Belövési távolság	25 m
Huzagszám	6 db jobb irányú
Tüzelési mód	normál és revolverező

*Forrás: LÖFE/8, 13.*

### 12.1.10. A fegyver szét- és összeszerelése és karbantartása

„A pisztolyt szét- és összeszerelését karbantartás és kenés céljából az alábbiak szerint végezzük:

1. a tárat vegyük ki;
2. ellenőrizzük a töltetlenséget kibiztosítással és a szán hátrahúzásával;
3. a biztosítót fordítsuk biztosított helyzetbe;
4. a szánt húzzuk hátra ütközésig, és a szánakasztót nyomjuk fel a szánon lévő kibontásba;
5. toljuk át a szánakasztó tengelyét a tok bal oldalára;
6. húzzuk ki a szánakasztót teljesen a tokból;
7. nyomjuk le a biztosítót, a szánt engedjük lassan előre, és vegyük le a tokról;
8. a helyretolórugó-vezetőt felfelé mozdítva, hátrafelé húzzuk ki a szánból;
9. a helyretoló rugót vegyük le a helyretolórugó-vezetőről;
10. a csövet vegyük ki a szánból.”<sup>11</sup>

<sup>11</sup> Uo. 512.

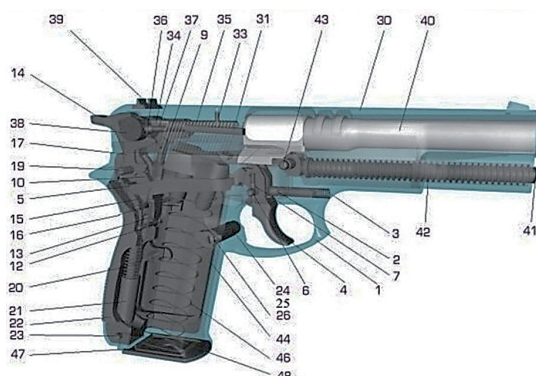

12.5. ábra

*A 96M P9RC pisztoly részei*

*Forrás: Magyar Honvédség Kiképzés Technikai Ellátó és Szolgáltató Központ (1994) Lőkiképzés oktatótábló (képkivágás)*

Az ábrán szereplő számozás jelentése: 1 – tok, 2 – elsütőkengyel nyomócsapja, 3 – elsütőkengyel nyomórugója, 4 – elsütőbillentyű, 5 – elsütőkengyel, 6 – billentyűcsap, 7 – billentyűcsap-rögzítő, 8 – billentyűcsap-rögzítő rugó, 9 – megszakító, 10 – elsütőemelő, 11 – elsütőemelő rugó, 12 – rugótámaszcsap, 13 – elsütőemelő-csap, 14 – kakas, 15 – kakasnyomó, 16 – kakasnyomó csap, 17 – fesztelenítő, 18 – hüvelykivető, 19 – kakastengely, 20 – kakasrugó, 21 – kakasrugótámasz, 22 – hátsó markolat, 23 – hátsómarkolat-csap, 24 – tártartó, 25 – tártartó rugó, 26 – tártartórögzítő, 27 – jobb markolathéj, 28 – bal markolathéj, 29 – markolathéjcsavar, 30 – szán, 31 – hüvelyvonó, 32 – hüvelyvonó rugó, 33 – hüvelyvonó tengely, 34 – ütőszeg, 35 – ütőszegrugó, 36 – biztosítórögzítő (golyó), 37 – biztosítórögzítő rugó, 38 – biztosító, 39 – nézőke, 40 – cső, 41 – helyretoló vezető, 42 – helyretoló rugó, 43 – szánrögzítő, 44 – tárköpeny, 45 – adogatótest, 46 – adogatórugó, 47 – tárfenekrögzítő, 48 – tárfenek.

„Az ütőszeget csak megfelelő gyakorlattal és célszerszámokkal szereljük ki! A pisztoly tisztításához, kenéséhez használhatjuk a gépkarabély tisztítóvesszőjét és csőkefét is. A csőkefére olajat csepegtetünk, a csövet négyszer-ötször áthúzzuk.”<sup>12</sup>

„A pisztolyt a következő sorrendben tisztítjuk és kenjük:

1. a töltetlenség ellenőrzése!
2. részleges szétszerelés;
3. a cső tisztítása;
4. a tárfészek tisztítása a markolatban;
5. a tok csúszóhornyainak tisztítása;
6. a szán belső részeinek tisztítása;
7. a zár peremágyának, az ütőszegfurat és a hüvelykivonó karom tisztítása;
8. egyéb alkatrészek áttörése.”<sup>13</sup>

A napi ellenőrzés (külsőleg, összeszerelt állapotban) során gyári szám szerint kell ellenőrizni a fegyvert, továbbá a tisztaságot, tartozékok meglétét (tisztítóvessző, póttár, pisztolytáska) az alkatrészek és a külső alkatrészek épségét. Ellenőrizni kell a biztosító- és elsütőszerkezet működőképességét és a cső tisztaságát. A használó által végezhető hibaelhárítás: a deformálódott tár cseréje.

<sup>12</sup> *Az általános és speciális lökiképzés rendszere (2007), 25.*

<sup>13</sup> *Szakutasítás a fegyverzeti eszközök kezeléséhez (1997), 19.*



„A pisztoly összeszerelését az alábbi sorrendben végezzük:

1. tegyük vissza a csövet a szánba úgy, hogy a horony felfelé legyen;
2. a helyretoló rugót tegyük fel a helyretolórugó-vezetőre;
3. a helyretolórugó-vezetőt tegyük be a szán alján lévő furatba, a helyretoló rugót kissé összenyomva, majd leengedve csúsztassuk vissza a csövön lévő horonyba;
4. a biztosítót biztosított helyzetbe állítva fogjuk meg jobb kézzel a tokot a markolatánál fogva, bal kézzel mindkét oldalról fogva a szánt, hogy a vezetőhornyai oldalra kerüljenek, majd csúsztassuk rá a tok vezetőléceire, hogy a szán hátsó helyzetbe kerüljön ütközésig;
5. állítsuk be a tokban lévő feszítelenítőt úgy, hogy a szánban lévő horony alá kerüljön;
6. megtartva a szánt hátsó helyzetében, nyomjuk be oldalról a szánakasztót a megfelelő helyzetébe;
7. jobb kézben tartva a pisztolyt, nyomjuk be a szánakasztó karját, hogy a szán előre csússzon a helyére.”<sup>14</sup>

### 12.1.11. A pisztoly tűzkészé tétele és működése

„A tűzkészé tétel a következőképpen történik. Helyezzünk a bebiztosított fegyverbe egy töltött tárat, húzzuk hátra a szánt (töltőfogás), a biztosító kart állítsuk vízszintes (kibiztosított) helyzetbe. A fegyverünk ekkor csőre van töltve, és tűzkész. Elsütéskor a kakas ráüt az ütőszeg hátsó végére, az ütőszeg előrelendül, legyőzi az ütőszegrugó ellenállását, és ráüt a lőszer csapantyújára. Lövéskor a szánt a gáznyomás hátralöki.

A szán a reteszelőbordák segítségével hátrahúzza a csövet mindaddig, míg a cső térde nyúlványa bele nem ütközik a tok reteszelő tengelyébe. Ekkor a csőfar lebillen, szétkapcsolódnak a reteszelőbordák, a cső megáll, a szán pedig továbbmozog hátra a helyretoló rugó ellenében. A kakast a szán hátrafeszíti, a körülbelül 5 mm-t hátramoszdult csőből a hüvelykivonó kihúzza az üres hüvelyt, annak fenékrésze nekiütközik a hüvelykivetőnek, s megtörténik a hüvely kivetése.

A teljesen hátrasiklott szánt az összenyomódott helyretoló rugó előrelendíti, a tárban lévő legfelső lőszer a szán zárrésze a csőbe juttatja. A szán, elérve a hátramoszdult csövet, azt is mellső helyzetbe tolja. A lebillent cső a reteszelőtengelyen sikló ferde nyúlvány segítségével felemelkedik, és szilárdan összekapcsolódik a szánnal. Megtörtént a csőre töltés és a reteszelés. Az első lövés után tehát a pisztoly automatikusan betölt, és egyeslövéses (normál lövések) folyamatosan leadhatók, amíg a tár üres nem lesz.

Ekkor az utolsó lövés után a szán nyitott helyzetben marad, mert a szánakasztó hátsó helyzetben rögzíti a szánt.

A pisztoly ürítése:

1. a biztosítót biztosított helyzetbe állítva vegyük ki a tárat;
2. húzzuk hátra a szánt és vessük ki a lőszer a töltényűrből;
3. a szánt megtartva hátsó helyzetében, győződjünk meg a töltényűr és a tárüreg töltetlenségéről.”<sup>15</sup>

<sup>14</sup> Az általános katonai kiképzés kézikönyve (2008), 512.

<sup>15</sup> Szakutastítás a fegyverzeti eszközök kezeléséhez (1997) 15–18.

„A pisztoly kezelésének biztonsági előírásai:

1. A pisztolyt – ha erre nem kap külön parancsot – csőre töltve hordani tilos!
2. Amennyiben a biztonsági helyzet indokolja (például műveleti területen) a fegyver viselésének módjait az előjáró külön parancsban szabályozza.
3. Ha a pisztolyban lőszerrel töltött tár van, vagy csőre van töltve, akkor minden esetben biztosított helyzetbe állítva kell a pisztolytáskába helyezni (a piros jelzés nem látható).
4. Ha a kakas felhúzott állapotban van, kibiztosításnál (a piros jelzés látszik) ügyeljen arra, hogy az ujját az elsütőbillentyűtől távol tartsa, s a pisztolyt biztonságos irányba irányítsa, óvakodjon a véletlen elsülés elkerülése érdekében.
5. A kakas fesztelenítéséhez ne az elsütőbillentyűt használja, minden esetben a biztosítókart használja erre a célra!
6. Gyakorolja be a pisztoly biztonságos kezelését! Lövészet közben viseljen szem- és hallásvédő eszközt!
7. Betárazás előtt a töltényeket gondosan meg kell vizsgálni, csak a pisztolyhoz gyártott megfelelő kaliberű lőszerrel szabad használni.”<sup>16</sup>

### 12.1.12. A pisztolyhoz rendszeresített lőszer

A 96M P9RC pisztolyhoz rendszeresített lőszer a 12.6. ábrán láthatók.

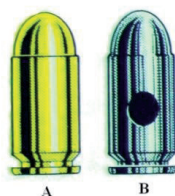

12.6. ábra

9 × 19 mm-es Parabellum-töltények

Forrás: Magyar Honvédség Kiképzés Technikai Ellátó és Szolgáltató Központ (1994)  
Lőkiképzés oktatótabló (képkivágás)

Az ábrán szereplő betűk jelentése: A – acélmagvas lőszer, B – oktatólőszer.

„A töltényeket száraz helyen tároljuk, védjük a Nap közvetlen sugaraitól, sérüléstől, nedvességtől és szennyeződéstől. Tilos a töltényeket olajozni! Betárazás előtt a töltényeket gondosan meg kell vizsgálni.”<sup>17</sup>

<sup>16</sup> Az általános és speciális lökiképzés rendszere (2007) 26.

<sup>17</sup> Szakutastítás a fegyverzeti eszközök kezeléséhez (1997), 34.

### 12.1.13. A 93M NF és 96M NF kézigránát anyagismerete

A Magyar Honvédségben a 93M NF védő és a 96 NF támadó kézigránátot rendszeresítették. „Működési elvét, felépítését és fő részeit tekintve a két gránát között egyedüli különbség, hogy a 93M NF védő kézigránátban repeszhatás növelése érdekében acélsörétek (~ 4620 ± 20 db) kerültek beépítésre.”<sup>18</sup>

A támadó kézigránát szereltest-felépítése megegyezik a védő kézigránátéval, azzal a lényeges eltéréssel, hogy előregyártott repeszeket egyáltalán nem tartalmaz. *Mindkét kézigránátnak van a kiképzés során használt éles-gyakorló és gyakorló változata is.*

### 12.1.14. A 93M NF védő kézigránát

„A 93M NF védő kézigránát (lásd a 12.7. ábrát) rendeltetése az ellenség nyíltan elhelyezkedő élőerejének repeszekkel történő megsemmisítése árokharcnál, óvóhelyeken, helység harcban, erdős-hegyes átszegdelt terepen, továbbá fedezékek, tábori típusú építmények, egyszerűbb műszaki akadályok, esetenként könnyen páncélozott harcjárművek rongálása.”<sup>19</sup>

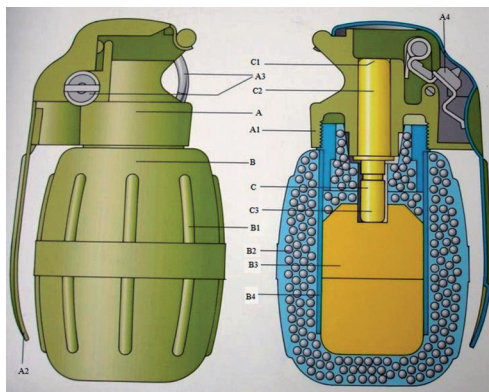

12.7. ábra

A 93M NF védő kézigránát

Forrás: Magyar Honvédség Kiképzés Technikai Ellátó és Szolgáltató Központ (1994) Lőkiképzés oktatótábló (képkivágás)

Az ábrán szereplő betűk jelentése: A – műanyag gyújtófejszerkezet, A1 – műanyag fej, A2 – biztosítókar, A3 – húzókarika a sasszeggel, A4 – forgó ütőszeg, B – szerelt test, B1 – bordázott burkolat, B2 – repeszgolyók, B3 – robbanóanyag, B4 – központi cső, C – égőgyújtó, C1 – csappantyú, C2 – késleltetőelem, C3 – detonátor.

„A kézigránát biztosítókaros, forgó ütőszeges működésű, tömör felépítésű, kis méreténél fogva marokba fogható gránát. A szerelt test tojásdad alakú, a robbanóanyagot (a védő-az előregyártott repeszeket) is magában foglaló részegység. A 93M NF védőkézigránát-testen

<sup>18</sup> A 93M NF védő és a 96M NF támadó kézigránátok ideiglenes anyagismereti és kezelési utasítása (2006), 4.

<sup>19</sup> Az általános és speciális lökiképzés rendszere (2007), 65.

kívülről csúszásgátló bordázattal ellátott burkolat található, amelynek legnagyobb átmérőjén lévő 10 mm széles keresztcsíkon van elhelyezve a gyártási azonosító jelölés.”<sup>20</sup>

Az azonosító jelölés értelmezése a 93M NF 16-01 típusún:

- 93M NF = védő kézigránát;
- 16 = a gyártási év, 2016 utolsó két számjegye;
- 01 = a gyártási évbéli sorozata.

„A burkolat az acélrepszeket tartalmazó testre van ráfröccsentve. A test tartalmazza a robbanásakor a detonáció sebessége felfutását biztosító  $30 \times 1$  mm méretű ötvözött alumínium központi csövet, melybe be van ragasztva a nagy detonációsebességű (hexogén) robbanóanyag. A 93M NF védő kézigránátípus jellemzője – mint minden más védő kézigránátnak –, hogy a nagy sebesítési távolsága (mintegy 55 m) miatt csak fedezékből (illetve zárt térből) dobható! A kézigránát ölöhatára 12 m.”<sup>21</sup>

### 12.1.15. A 96M NF támadó kézigránát

„A 96M NF támadó kézigránát (lásd a 12.8. ábrát) rendeltetése az ellenség nyíltan elhelyezkedő élőerejének harcból való kivonása, sebesítése (esetleg megsemmisítése) roham közben harcárokban, helység harcban, erdős-hegyes átszegdelt terepen, továbbá egyszerűbb műszaki akadályok és páncélozatlan gépjárművek rongálása.

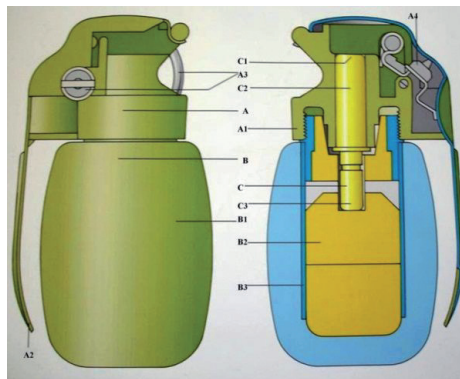

12.8. ábra

*A 96M NF támadó kézigránát*

*Forrás: Magyar Honvédség Kiképzés Technikai Ellátó és Szolgáltató Központ (1994)  
Lőkiképzés oktatótábló (képkivágás)*

Az ábrán szereplő betűk jelentése: A – műanyag gyújtófejszerkezet, A1 – műanyag fej, A2 – biztosítókar, A3 – húzókarika a sasszeggel, A4 – forgó ütőszeg, B – szerelt test, B1 – burkolat, B2 – robbanóanyag, B3 – központi cső, C – égógyújtó, C1 – csappantyú, C2 – készletelőanyag, C3 – detonátor.

<sup>20</sup> *A 93M NF védő és a 96M NF támadó kézigránátok ideiglenes anyagismereti és kezelési utasítása* (2006), 5.

<sup>21</sup> *Az általános és speciális lökiképzés rendszere* (2007), 67.

A 96M NF támadó kézigránát külső felületén – a saját anyagában való »narancsozáson« kívül – semmilyen bordázás nem található, a védőtől ránézésre, sötétben pedig tapintással való megkülönböztetés céljából. A kézigránát sebesítési határa 15 m, az ölöhatár 3 m.”<sup>22</sup>

### 12.1.16. A kézigránát működése

„A kézigránátok műanyag gyújtófeje biztosítókkal ellátott, húzókarikára csatlakoztatott sasszeg biztosítású, forgó ütőszeges megoldású műanyag fröccsöntött részegység, melynek függőlegesen tengelyében a belül lévő M 10 × 1 mm-es menet segítségével lehet rögzíteni az önálló szerelési egységet képező égőgyújtót, amely gyárilag beszerelt állapotban van.

A kézre szerelt gyújtó a sasszeg kihúzásáig működésképtelen. A sasszeghez erősített húzókarika a műanyag gyújtófejen kialakított vágatban van a gyújtóhoz rögzítve, hogy hordás közben ne „csörögjön”. A sasszeg kihúzása 60–120 N erővel lehetséges. A kézigránát működéséhez (a sasszeg kihúzása után) a biztosítókar alaphelyzetből való > 50°-os kiengedése szükséges, ami a kézigránát szabályos megfogása esetén csak annak eldobása után képzelhető el. Kézben ez nem történhet meg!

Az égőgyújtó réz és alumínium háza hermetikusan szerelt alkatrészekből áll. Felül található a kisnyomású csappantyú, melynek szúrólángja indítja a gázszegény késleltetőelemet. A préselt késleltető alatt helyezkedik el a cink-ólom ötvözetből készült biztosítólemez, s ez alatt van a nitropenta detonátor, amely a hexogén robbanóanyag megfelelő intenzitású robbantásra szolgál.”<sup>23</sup>

A kézigránátok addig, amíg a biztosító sasszeg nincs kihúzva belőlük, biztonsággal hordhatók, működésképtelenek, viszont *elműködnek, ha tűzbe dobják őket, vagy ha a csappantyú, illetve a detonátor igen nagy erejű ütést kap.*

### 12.1.17. A kézigránát élesítése

„A kézigránát tenyérbe fogása után a húzókarikát ki kell billenteni biztosított helyzetéből, majd ennél fogva ki kell húzni a biztosító sasszeget.

*Jobbkezes dobó esetén:*

A kézigránátot a dobó a jobb kézben fogja úgy, hogy a biztosítókar a tenyér felé, a gyújtófej felfelé nézzen. A marokra fogott kézigránátból bal kézzel könnyen kihúzható a húzókarikára rögzített biztosítószeg.

*Balkezes dobó esetén:*

A kézigránátot úgy fogja a dobó, hogy a gyújtófej lefelé, a biztosítókar a tenyér felé nézzen. Így jobb kézzel könnyen kihúzható a húzókarikára rögzített biztosítószeg. Ezzel a kézigránát tűzkész helyzetben van, de elműködését a biztosítókar lefogásával megakadályozzuk.”<sup>24</sup>

<sup>22</sup> A 93M NF védő és a 96M NF támadó kézigránátok ideiglenes anyagismereti és kezelési utasítása (2006), 3.

<sup>23</sup> Uo. 7.

<sup>24</sup> A biztonsági távolság a 93M NF védő kézigránát dobása esetén minimum 60 méter, a 96M NF támadó kézigránátnál legalább 30 méter.

A kézigránát eldobása után, miután a kéz már nem fogja le a biztosítókart, azt a műanyag gyújtófejben lévő forgatórugó elfordítja, és körülbelül 50° elfordulási szög elérése után a biztosítókar alól elszabadul az ütőszeggel ellátott ütőlap, és a forgatórugó hatására ráüt a csappantyúra.

*A kézigránát dobásakor nem szabad várni a más kézigránáttípusnál megszokott csappantyúhangra, mivel a rejtett használat követelményei szerint e kézigránátoknál nincs hangja a csappantyúnak!*

A csappantyú szűrőlángja indítja a késleltetőt, a *késleltetési idő a robbanásig 3,2–4,2 másodperc*, amely végigégesése után indítja a detonátort, majd ennek felrobbanása indítja a hexogén robbanóanyagot. A robbanás széttepi a gránát központi csövét (a védőnél a repeszköpenyt is) és a burkolatot egyaránt. A védő kézigránátnál a robbanás az előregyártott repeszeket felgyorsítja, melyek nagy sebességgel (705→1085 m/s) szétrepülnek, és elvégzik a céltárgyon a roncsolást.<sup>25</sup>

### 12.1.18. A löelmélet célzás-tüzelés szabályai

#### *A lövés jelensége*

A lőfegyverrel való lövésnél a következő jelenség játszódik le. Az ütőszegnek a töltényűrbe helyezett töltény csappantyújára mért ütésétől a csappantyú gyúelegye felrobban, és szűrőláng keletkezik, amely a hüvely alján lévő lyukakon keresztül a lőportöltetbe jut, és meggyújtja azt.

„A lőportöltet égésekor nagy mennyiségű és forró gáz keletkezik, amely a csőben nagy nyomást fejt ki a lövedék fenékrészére, a hüvelyfenékre és falára, valamint a cső falára. A gáznak a lövedék fenékrészére gyakorolt nyomása eredményeként a lövedék elmozdul helyéről, és besajtolódik a csőfurat huzagaiba.

A huzagolás által forgásra kényszerített lövedék állandóan növekvő sebességgel végighalad a csőben, és a csőtengely irányában előremozog. A gázoknak a hüvelyfenékre gyakorolt nyomása hátramoszgatja a fegyvert, a gázoknak a hüvely falára és a cső falára gyakorolt nyomása rugalmas alakváltozást okoz, és a töltényűrhez szorosan odasimuló hüvely megakadályozza, hogy a lőporgáz a zár irányába kitörjön.

Lövéskor a cső rezgésbe jön, és felmelegszik. A cső torkolatából a lövedék után kiáramló nagy nyomású és magas hőmérsékletű gázok egy pillanat alatt kitágulnak, és a levegőbe ütközve lángjelenség és lökőhullám jön létre, mely utóbbi a lövés hangját eredményezi.<sup>26</sup>

### 12.1.19. A célzás (irányzás), légzéskontroll, elsütés

„Ahhoz, hogy a lövedék a célig repüljön, és a célba találjon, a lövés előtt egy meghatározott helyzetbe kell állítani a csőtengelyt a térben. Azt a ténykedést, amellyel a fegyver

<sup>25</sup> *Az általános katonai kiképzés kézikönyve* (2008), 557.

<sup>26</sup> *A löelmélet alapjai a gyalogsági lőfegyverekhez* (2005), 24–25.

csőtengelyét vízszintes és függőleges síkban egy meghatározott helyzetbe állítjuk azért, hogy a lövedék pontosan a célba találjon, célzásnak (vagy irányzásnak) nevezzük.”<sup>27</sup>

„A nyílt irányzéknál a nézőke közepét a célgömb csúcsával összekötő egyenes irányzékvonálnak nevezzük.

Csapott célgömbbel vagy nyílt irányzékkal való célzás (12.9. ábra) esetén a célgömböt a nézőke közepébe helyezzük úgy, hogy a nézőke vízszintes irányélével elvágólag legyen, és azt ráhelyezzük a cél alsó szélé középre.”<sup>28</sup>

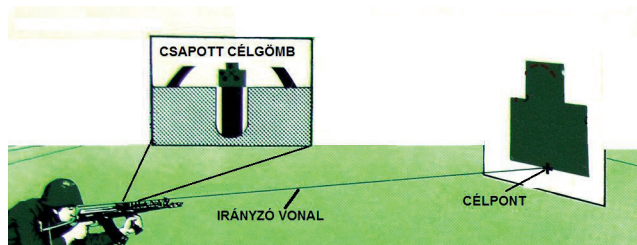

12.9. ábra

*Célzás csapott célgömbbel*

*Forrás: Magyar Honvédség Kiképzés Technikai Ellátó és Szolgáltató Központ (1994) Lőkiképzés oktatótábló (képkivágás)*

„Olyan fegyvernél, amelynek nézőkéje nem mozgatható (például a pisztolynál) a csőtengely megfelelő helyzetét a függőleges síkban a céltávolságnak megfelelő célpontkiválasztással és az irányzékvonala célpontra való irányzásával adjuk meg.

**Légzéskontroll:** A katona általában a normál légzési ciklus természetes szünetében lő. Vagyis a kilégzés után pár másodpercig nem vesz levegőt. Ha több cél jelenik meg, akkor a légzési ütemtől függetlenül kell tüzelni. Lőhet a kilégzés után, vagy belégzés után visszatartva a lélegzetet.

**Elsütés:** Az elsütőbillentyű elhúzása legyen az elsütő ujj rövid mozdulata, mely egyenesen hátra irányul. Nagyon fontos a folyamatosság, az egyenletesség. Így a katona nem tudja, mikor üt rá a kakas az ütőszegre és nem fog belerántani a lövésbe. A helyes billentyűelhúzásnál az elsütő ujj az ujjbegy és a második ujjperc között érintkezik az elsütőbillentyűvel, és ne érjen hozzá a markolathoz. A billentyűt egyenesen, egyenletesen húzza, így elkerüli az elsütés során a belerántást.”<sup>29</sup>

### 12.1.20. A röppálya fogalma, elemei

„A lövedék tömegközéppontjának útvonala a levegőben röppályának nevezzük.

A csőből meghatározott kezdősebességgel kilőtt lövedékre mozgás közben a levegőben két erő hat: nehézségi erő és légellenállás. A nehézségi erő arra kényszeríti a lövedéket, hogy

<sup>27</sup> *Az általános és speciális lökiképzés rendszere (2007), 69.*

<sup>28</sup> *Az általános katonai kiképzés kézikönyve (2008), 578.*

<sup>29</sup> *Tüzelési fogások egyéni gyalogsági fegyverekkel (2016), I–18.*

fokozatosan süllyedjen, a légellenállás pedig állandóan lassítja a mozgását, és igyekszik kibillenteni. A két erő hatásának eredményeként (lásd a 12.10. ábrát) a lövedék mozgási sebessége fokozatosan csökken, röppályája pedig szabálytalan, görbe vonal lesz. A lövedék kibillenesének megakadályozására, a légellenállási erő hatásának csökkentésére, a csőfuratban levő huzagok segítségével a lövedéket gyors forgó mozgásba hozzuk.

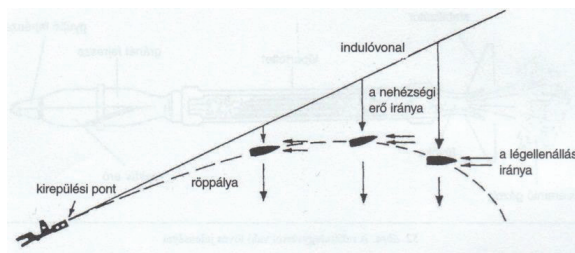

12.10. ábra

*A lövedékre ható erők*

*Forrás: Az általános és speciális lökiképzés rendszere (2007), 82.*

A levegőnek a mozgó lövedékre gyakorolt hatása következtében fellépő összes erők eredője a légellenállási erőt adja. A légellenállási erő hatása a mozgó lövedékre igen nagy. Alapvetően meghatározza a lövedék sebességét és a lőtávolságot.<sup>30</sup>

„A légellenállási erő nagysága függ a lövedék mozgási sebességétől, alakjától és űrméretétől, függ továbbá a lövedék felületétől és a levegő sűrűségétől. A légellenállási erő növekszik, ha a lövedék sebessége, űrmérete és a levegő sűrűsége növekszik.”<sup>31</sup>

### 12.1.21. A pásztázó lövés

„Az olyan lövést, amelynél a röppálya az egész irányzott (célzott) távolságon nem emelkedik az irányzóvonal fölé a cél magasságát meghaladó magasságra, pásztázó lövésnek nevezzük.”<sup>32</sup>

„A pásztázó lövés távolságán belül a célt az irányzékállás változtatása nélkül küzdhetjük le, ha a célpontot magasságban a cél alsó szélé közepén választjuk ki.

A pásztázó lövés távolsága függ a cél magasságától és a röppálya laposságától, minél magasabb a cél, és minél laposabb a röppálya, annál nagyobb a pásztázó lövés távolsága, és annál nagyobb távolságon küzdhetjük le a célt ugyanazzal az irányzékállással.

*A pásztázó lövés távolsága* Kalasnyikov gépkarabélyokkal (AK, AKM, AMD, AMMSZ stb.) géppuskával, távcsöves puskával (SZVD) a következő:

- védelemben lévő gyalogságra 30 cm magas célra 300 m távolságra;
- nyíltan fekvő gyalogságra (50 cm magas) mellalak 350 m;
- szökellő gyalogságra (1,5 m magas cél) körülbelül 500 m távolságra.<sup>33</sup>

<sup>30</sup> *Az általános és speciális lökiképzés rendszere (2007), 38.*

<sup>31</sup> *Az általános katonai kiképzés kézikönyve (2008), 576.*

<sup>32</sup> *A löelmélet alapjai a gyalogsági lőfegyverekhez (2005), 39.*

<sup>33</sup> *Az általános és speciális lökiképzés rendszere (2007), 95.*



### 12.1.22. Célzási, elsütési hibák

„A lövés pontosságát a középső találati pont és a célon kijelölt pont egymáshoz való viszonya és a szórás nagysága határozza meg. Minél közelebb van a középső találati pont a kijelölt ponthoz, és minél kisebb a lövedékszórás, annál pontosabb a lövés.”<sup>34</sup>

A lövés pontosságát a fegyver belövésével, a fegyver és lőszer gondos kezelésével, a lövő hatékony kiképzésével biztosítjuk. „A lövés pontosságának javításához a lövőnek ismernie kell a céltávolság meghatározásának szabályait, értenie kell az időjárási viszonyok lövésre gyakorolt hatásának számításba vételi rendjét, és ennek megfelelően kell megválasztania az irányzékállást és a célpontot, gondosan óvnia a fegyvert és a lőszert.”<sup>35</sup>

„A lövések pontosságát a lövő által elkövetett következő hibák csökkenthetik.

Az irányzék és a nézőke helytelen beállítása, valamint a célpont helytelen megválasztása esetén a lövedékek túlrepülnek a célon, vagy nem repülnek el a célig (lásd a 12.11. ábrát), vagy oldalt térnek el a céltól. Ha a fegyver oldalt van döntve, a középső találati pont a fegyver dőlésének irányában és lefelé tér el.

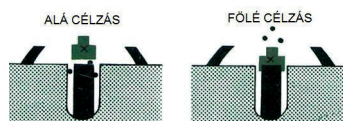

12.11. ábra

*Célzási hibák. Alá- és fölé célzás*

*Forrás: Magyar Honvédség Kiképzés Technikai Ellátó és Szolgáltató Központ (1994) Lőkiképzés oktatótábló (képkivágás)*

„Ha az alátámasztás a fegyver súlypontja előtt van (közel a csőtorkolathoz), a középső találati pont felfelé tér el. Ha az alátámasztás a fegyver súlypontja mögött van (közel a tusához), a középső találati pont lefelé tér el. Ha a tusa a vállhoz az alsó hegyével támaszkodik, akkor a középső találati pont felfelé tér el. Ha pedig a felső hegyével, akkor lefelé. Durván vett célgömbnél (a célgömb a nézőke szélei fölött van) a középső találati pont felfelé tér el, finoman vett célgömbnél pedig lefelé. A nézőke jobb széle felé elszorított célgömb esetén a középső találati pont eltérése jobbra lesz. Balra elszorított célgömb esetén pedig balra (lásd a 12.12. ábrát).

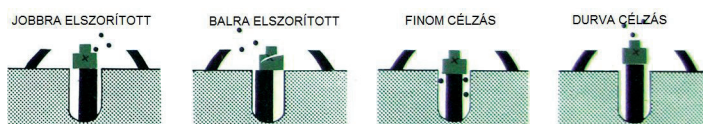

12.12. ábra

*Célzási hibák csapott célgömbbel*

*Forrás: Magyar Honvédség Kiképzés Technikai Ellátó és Szolgáltató Központ (1994) Lőkiképzés oktatótábló (képkivágás)*

<sup>34</sup> A szórásról és a középső találati pont meghatározásáról bővebben lásd: *A löelmélet alapjai gyalogsági fegyverekhez* (2005), 65–83.

<sup>35</sup> *A löelmélet alapjai a gyalogsági lőfegyverekhez* (2005), 84.

Az elsütőbillentyű elrántása rendszerint a középső találati pont jobbra vagy balra való eltérést eredményezi. A lövés pontosságát a fegyver és a lőszer különböző hibái is csökkenthetik. Így például, ha meggömbül az irányzék, a csapó és a cső, a középső találati pont a görbülés irányában tér el. Ha meggömbül a célgömb, vagy ha felverődések vannak a csőtorkolaton, a középső találati pont a görbüléssel (felverődéssel) ellenkező irányban tér el.

Az irányzék oldalirányú kotyogása esetén, a csőfurat helytelen tisztítása következtében létrejött kopás esetén növekszik a lövedékszórás, és megváltozik a középső találati pont helye. A lőszer tömegének lényeges eltérése befolyást gyakorol a lövés pontosságára, megváltoztatja a középső találati pont helyzetét, ez szintén növeli a szórást.

A lövés pontosságára hatnak a világítás és az időjárás viszonyok is. Ha a nap jobbról süt, a célgömb jobb szélén csillogás keletkezik, amelyet a lövő célzásnál a célgömb oldalának vesz. Így a célgömb balra fog eltérni, amitől a lövedék is balra tér el. A jobbról fújó oldalszél a lövedéket balra, a balról fújó pedig jobbra téríti el.<sup>36</sup>

## 12.2. Tüzelési fogások és szabályok, tüzelési testhelyzetek pisztollyal

### *Tüzelési fogások pisztollyal*

„A pisztoly alapvetően a katonánál nem szerepel fő fegyverként, hanem azt kiegészíti (például gépkarabélyt, géppisztolyt, kollektív fegyvereket stb.). A pisztolyok általában a közelharc eszközei. A statisztikai adatok szerint a pisztolyokat leginkább testközelből, illetve néhány méterről alkalmazzák. Valós helyzetben nem a cél leküzdése okoz problémát, hanem a fegyver elővétele és begyakorlott kezelése. Az ezzel kapcsolatos kiképzési tapasztalatok azt mutatják, hogy a gyakorlások során a hangsúlyt nem a célok pontos találatára, hanem inkább a fegyver kezelésére célszerű helyezni. A Magyar Honvédségnél rendszeresített pisztolyok kifejezetten jobbkezes fegyverek, ezért a balkezes katonák a pisztoly kezelőszerveit csak a bal kéz mutatóujjával tudják működtetni.”<sup>37</sup>

### *A pisztoly hordhelyzetei*

„A katona a pisztolyt a tokkal együtt a lövő kéz oldalán hordja a csípőcsonton vagy kicsivel mögötte. Mindenképpen úgy, hogy kényelmes legyen, és könnyen hozzáférjen mindkét kezével. Gyakori jelenség, hogy az övtok fém akasztóját kihajlítják. Ennek az lehet a következménye, hogy a fegyver gyors elővétele során tokkal együtt veszi elő a katona a fegyvert. Ez valós helyzetben az életébe kerülhet!

Combtkos hordmódnál a katona tartsa a lövő kezét oldalt úgy, hogy nyújtva kényelmesen elérje a fegyvert, a P9RC fegyver esetén érje el a tok patentjét, hogy azt könnyen ki tudja kapcsolni, illetve erőfeszítés nélkül rá tudjon fogni a fegyver markolatára. A tartalék tártartó(k) és tárat(akat) a támasztó (gyengébbik) kéz oldalán az övre kell felhelyezni úgy, hogy a katona mindkét kézzel elérje (esetleges sérülés esetén a lövő kézzel is). A tárok lőszerrel lefelé és lövedékkel a test közepe (oldalra: a lövő kéz) felé mutassanak. Tárcserénél (töltésnél) a patent kioldása után a katona ráfog a tartalék tárra úgy, hogy a tárat a hüvelykujj és a középső ujj közé fogja, majd a tártartóból kihúzza a tárat a mutatóujját ráfekteti a tár

<sup>36</sup> *A lövmélet alapjai a gyalogsági löfegyverekhez* (2005), 85.

<sup>37</sup> *Tüzelési fogások egyéni gyalogsági fegyverekkel* (2016), 1–3.

azon oldalára, amerre a lövedékek mutatnak. Így könnyen be tudja vezetni a tárat a tárfészekbe (például éjszaka is).<sup>38</sup>

### 12.2.1. Egykezes pisztolyfegyverfogás

„A katona csak akkor alkalmazza (lásd a 12.13. ábrát), ha egyik kezét nem tudja használni (pl. megsebesült). A mutatóujjat tartsa egyenesen, a cél felé mutatva, a sátorvason vagy a billentyű fölött a tokon és csak közvetlenül a lövés előtt helyezze az elsütő billentyűre. A csukló maradjon egyenes, a fegyver legyen az alkar meghosszabbítása.”<sup>39</sup>



12.13. ábra

*Egykezes fegyverfogás, pisztoly*

*Forrás:* Tűzelési fogások egyéni gyalogsági fegyverekkel (Löv/4) (2016), I–4.

### 12.2.2. Kétkezes fegyverfogások

„A kétkezes fegyverfogás (lásd a 12.14. ábrát) biztosabb és pontosabb célzást tesz lehetővé, mivel a támasztó kéz szilárd támaszt ad a pisztolyt tartó kéznek, illetve a dupla lövések esetén is stabilabb a fegyverfogás.”<sup>40</sup>



12.14. ábra

*Kétkezes fegyverfogás, pisztoly*

*Forrás:* Tűzelési fogások egyéni gyalogsági fegyverekkel (Löv/4) (2016), I–4.

<sup>38</sup> Uo.

<sup>39</sup> *Az általános katonai kiképzés kézikönyve* (2008), 620.

<sup>40</sup> *Tűzelési fogások egyéni gyalogsági fegyverekkel* (2016), I–4.

### 12.2.3. Ökölfogás

„A katona fogja a pisztolyt úgy, mint egykezes fogásnál. A támasztó kéz ujjjaival zárja körbe a pisztolyt tartó kezét a 12.15. ábrán látható módon úgy, hogy helyezze a támasztó kéz hüvelykujját a lövő kéz hüvelykujja alá, azzal párhuzamosan. Ezzel együtt a támasztó kéz tenyerének belső része is fekdjön fel a pisztoly markolatára. Jobb keze hüvelykujjával kezelheti a forgó biztosítókart, bal keze hüvelykujjával pedig a szánakasztót.”<sup>41</sup>



12.15. ábra

*Ökölfogás, pisztoly*

*Forrás:* Tüzelési fogások egyéni gyalogsági fegyverekkel (Löv/4) (2016), I–4.

### 12.2.4. Tenyértámasztékos fogás

„A tenyértámasztékos (»csésze« fogás). A katona tartsa a fegyvert a 12.16. ábrán látható módon, egykezes fogásnak megfelelően, majd helyezze a támasztó kezét a fegyvert tartó kéz alá úgy, hogy a lövő kéz a másik tenyéren nyugodjon. Ne fogjon rá a támasztó kéz mutatóujjával a sátorvasra, mert így a cél alá fog lőni!”<sup>42</sup>



12.16. ábra

*Tenyértámasztékos fogás, pisztoly*

*Forrás:* Tüzelési fogások egyéni gyalogsági fegyverekkel (Löv/4) (2016), I–4.

<sup>41</sup> Uo. I–3.

<sup>42</sup> Uo. I–4.

### 12.2.5. Weaver-fogás

„Hasonlít az ökölfogáshoz, azzal a különbséggel, hogy a támasztó kéz hüvelykujja lefogja a lövő kéz hüvelykujját. Célzás közben a lövő kézzel kissé előrenyom, a másik kézzel kissé hátrahúz – ez biztosítja az izometrikus feszültséget, mely támaszt ad a fegyvernek, és csökkenti a fegyvercső felbillenését hátrarúgáskor. A támasztó kéz könyökből húz hátrafelé, a lövő kéz pedig teljesen nyújtva, csuklóból tol előre. Különösen fontos, hogy egyforma erővel tol és húz, különben elvétí a célt!”<sup>43</sup>



12.17. ábra

*Weaver-fogás, pisztoly*

*Forrás: Tüzelési fogások egyéni gyalogsági fegyverekkel (Löv/4) (2016), I–4.*

### 12.2.6. Csuklótámasztásos fogás

„A katona fogja a pisztolyt egykezes fogással úgy, hogy a másik kézzel átfogja a lövő kéz csuklóját, (lásd a 12.18. ábrát) alulról megtámasztva azt. Ezt a technikát csak akkor alkalmazza, ha a lövő kéz csuklója sérült, a kézfeje nem, így a fegyvert biztosabban tudja használni, mintha átvinné a támasztó kézbe.”<sup>44</sup>



12.18. ábra

*Csuklótámasztásos fogás, pisztoly*

*Forrás: Tüzelési fogások egyéni gyalogsági fegyverekkel (Löv/4) (2016), I–4.*

<sup>43</sup> *Az általános katonai kiképzés kézikönyve* (2008), 621–622.

<sup>44</sup> *Tüzelési fogások egyéni gyalogsági fegyverekkel* (2016), I–7.

### 12.2.7. Pisztolytárcsere

„A legfontosabb, hogy a katona tudja, mikor kell tárat cserélni. Ha lehet (és a katona elég gyakorlott), számolja a lövéseket, de közelharcban, stresszhelyzetben könnyen eltévesztheti a számolást. Ha ez történik, akkor érezheti a pisztoly visszarúgásán, hogy az utolsó lőszer tölte el. Legjobb, ha akkor cserél tárat, amikor a tár már üres, és az utolsó lőszer van a töltényűrben. Ezzel megelőzi, hogy üres legyen a fegyver egy kritikus helyzetben. Az újratöltés is gyorsabb, ha van még egy lőszer a töltényűrben, és tárcsere után nem kell előreengedni a szánt a szánakasztóval. Ragadja meg a támasztó kézzel erősen a cseretárat, ezzel kizárva azt, hogy leessen. Fogja meg úgy, hogy a gyengébb kéz hüvelykujjával és középső ujjával húzza ki a tárat a tokból, majd a mutatóujjat ráhelyezve a tár azon oldalára, amerre a lövedékek mutatnak. Használja a mutatóujját a tár markolatba való bevezetésére (»mutasson rá« a tárfészekre, éjszaka ki is tapinthatja a mutatóujjával a tárfészket).<sup>45</sup>

### 12.2.8. Technikai tárcsere

„Akkor alkalmazzuk, ha a tárat üresre lőttük, a katona élete közvetlen veszélyben van, és az újratöltést gyorsan kell elvégezni. A katona kapcsolja ki a tartalék tár tartópatentjét, és helyezze a támasztó kezét a töltött tárra a fent ismertetett módon. Vegye ki a töltött tárat a tartóból, miközben a lövő kéz hüvelykujjával (balkezesek bal mutatóujjal) nyomja be a tárrögzítőt. Azzal egy időben egy határozott csuklómozdulattal fordítsa el a fegyvert a test középvonala felé, így a lendület hatására a kilőtt tár kiesik a fegyverből.

Helyezze be a töltött tárat a mutatóujjal bevezetve a tárfészekbe, miközben kicsit oldalra fordítja a fegyvert, hogy jobban kézre essen. A tárcsere végén nyitott tenyérrel üssön rá a tárfenekre, hogy biztosan rögzítődjön a markolatban, és engedje előre a szánt a szánakasztó lenyomásával, vagy a szán hátrahúzásával. Ha van rá idő, és a harchelyzet lehetővé teszi, vegye fel a leesett tárat, tegye zsebre (üres tártartó zsákba, málhamellénybe). Ne tegye vissza a tártartóba, mert összekeverheti a többi töltött tárral (ha csak kettő tár van, visszateheti a tartóba)!<sup>46</sup>

### 12.2.9. Taktikai tárcsere

„Akkor alkalmazza a lövő, ha több idő van a tárcserére, a következő feladat végrehajtása töltött tárat követel meg, és meg akarja tartani a használt tárat, mert maradt még benne lőszer, vagy újra szükség lesz rá (újratöltéshez). Helyezze a támasztó kezét a tártartóban lévő tárra, kicsatolva a tártartó fedelét. Húzza ki a töltött tárat a támasztó kézzel a fenti módon, közben a lövő kezével döntse oldalra a pisztolyt. A lövő kéz hüvelykujjával (balkezesek mutatóujjal) nyomja be a tárrögzítőt, ejtse a használt (vagy üres) tárat a támasztó kéz kisujja és gyűrűsujja közé, ugyanoda, ahol a töltött tár van a hüvelykujj és középső ujj között. Helyezze be a töltött tárat. A tárfészekbe történő bevezetéshez használja a mutatóujját, majd üssön rá

<sup>45</sup> Uo. I–II.

<sup>46</sup> Uo. I–II.

tenyérrel a tárfenékre. A támasztó kezével tegye zsebre vagy az üres tártartó zsákba a használt tárat, hogy ne keveredjen össze a többi töltött tárral, majd fogjon rá a lövő kézre.<sup>47</sup>

### 12.2.10. Egykezes tárcsere

„Ha az egyik kéz megsebesült, a katona hüvelykujjával (vagy bal mutatóujjával) nyomja be a tárrögzítőt, és engedje kiesni a kiürült tárat. Ha a csőben maradt lőszer, fokozottan figyeljen arra, hogy ne húzza el az elsütőbillentyűt. Tegye vissza a fegyvert a pisztolytáskába, vagy ha ez nem lehetséges, guggoljon le, és helyezze a pisztolyt a comb és a lábikra közé, így megtartva azt. Vegye elő és helyezze be ugyanezen kézzel a töltött tárat. Vegye elő a fegyvert (és álljon fel). Ha a szán elöl van, folytathatja a tüzelést. Ha a szán hátul van, engedje előre a szánakasztóval, és újra tűzkész állapotba került a fegyver. Ha a szánakasztó meghibásodott – elöl van a szán, és nincs lőszer a töltényűrben – akkor szükség esetén egy kézzel is végrehajthatja a töltőfogást, hátrahúzhatja a szánt. Erősen fogja meg a markolatot, és tegye szorosan a ruházathoz (övhöz), bakancs sarkához, fedezék széléhez, majd tolja le, hogy csőre tölthessen.<sup>48</sup>

### 12.2.11. Tüzelés közben előforduló akadályok elhárítása

„A tüzelés közbeni akadályok elhárítását lehetőleg fedezék mögött, vagy nyílt terepen leterdelve kell végrehajtani. Ha az akadály nem hárítható el, vagy arra nincs idő, át kell térni más fegyver használatára. A gyakorlati tapasztalatok alapján a 96M P9RC pisztoly használata során leggyakrabban előforduló akadályok az alábbiak:

*Elcsettenés:* az elsütőbillentyű elhúzását követően a kakas rácsap az ütőszegre, az ütőszeg a csappantyúra, de nem következik be a lövés. Ekkor rá kell revolverezni a lőszerre (meg kell húzni ismételten az elsütőbillentyűt). Ha így sem következik be a lövés, új töltőfogást kell végrehajtani. A lőszer kivetődik, és új lőszer kerül a töltényűrbe.

*Nem zár vissza teljesen a szán:* a zár nem megy vissza teljesen a helyére, nem történik meg a csőfar lezárása és reteszelve. Ekkor a támasztó kézzel rá kell ütni a szán végére. Ha szán így sem megy előre, üríteni kell a fegyvert, majd a következő lőszerrel újratölteni.

*Keresztben elakadt hüvely:* a támasztó kézzel a szán fölött átnyúlva erőteljes hátrafelé irányuló söprő mozdulattal el kell távolítani az elakadt hüvelyt. Ezután kézzel hátra kell húzni a szánt, azaz töltőfogást kell végezni.

*Hosszában elakadt hüvely:* a fegyvert oldalra kell dönteni a hüvelykivető-nyílás irányába, és kissé hátra kell húzni a támasztó kézzel a szánt, hogy a ki nem vetett hüvely szabadon kishessen. Ezt követően előre kell engedni a szánt.<sup>49</sup>

<sup>47</sup> *Tüzelési fogások egyéni gyalogsági fegyverekkel* (2016), I–11.

<sup>48</sup> Uo. I–11.

<sup>49</sup> Uo. I–21.

### 12.2.12. Tüzelési testhelyzetek pisztollyal

#### *Álló testhelyzet egykezes pisztolyfogással*

„Egykezes (párbajozó) állás. A katona álljon a cél síkjára merőlegesen (lásd a 12.19. ábrát), lövő kezének megfelelő lába legyen a célhoz közelebb. A két láb legyen vállszélességű terpeszállásban, a lábfejek nézzenek egy irányba, testsúlya a két láb között egyenlően legyen megosztva. A lövő a kezével tartsa egykezes fogással a pisztolyt, másik kezét tegye csípőre, vagy tartsa a háta mögé, vagy dugja zsebre. Ez a testhelyzet éles szituációban nem ajánlott, hiszen ebben a testtartásban nem véd hatékonyan a lövedékálló mellény, illetve egy elszenvedett lövéssel mindkét tüdő sérülhet.

Az egykezes fogást sportversenyeken, illetve olyan erődemonstrálás esetén alkalmazhatjuk, amikor a célzás, irányzás feltételei maximálisan biztosítottak.”<sup>50</sup>



12.19. ábra

*Álló testhelyzet, egykezes fogás, pisztoly*

*Forrás:* Tüzelési fogások egyéni gyalogsági fegyverekkel (Löv/4) (2016), I–8.

#### *Álló testhelyzet (Weaver-állás), kétkezes fegyverfogás*

„A katona fogja a pisztolyt a 12.20. ábrán látható módon úgy, hogy a lövő kézzel ellentétes lábbal lépjen előre terpeszállásból, míg válla a céllal körülbelül 45°-os szöveget zár be. A két láb vállszélességben van, a gerinc egyenes, testsúlya körülbelül 70%-a a hátsó lábon nyugszik. Mikor lő, a fegyvert tartó kéz egyenes, a másik kéz kissé behajlik, a fej tartása nem változik.”<sup>51</sup>

<sup>50</sup> *Az általános katonai kiképzés kézikönyve* (2008), 618.

<sup>51</sup> *Tüzelési fogások egyéni gyalogsági fegyverekkel* (2016), I – 9.





12. 20. ábra

*Álló testhelyzet, kétkezes fogás, pisztoly*

*Forrás: Tüzelési fogások egyéni gyalogsági fegyverekkel (Löv/4) (2016), I–9*

### *Álló testhelyzet, egyenlő szárú háromszög-állás*

„A katona álljon a céllal párhuzamosan, (lásd a 12.21. ábrát) vállszélességű terpeszben. Nyújtsa ki a két kezét úgy, hogy a pisztoly és a két váll egyenlő szárú háromszöget alkosson (a továbbiakban: háromszögállás). A fegyver a test középvonalában legyen, emelje szemmagasságba, ne a fejét hajtsa előre! A lövő kezével a testétől tolja, támasztó kezével húzza a fegyvert, így adva a fogásnak mesterséges feszültséget.”<sup>52</sup>



12. 21. ábra

*Álló testhelyzet, háromszögállás, pisztoly*

*Forrás: Tüzelési fogások egyéni gyalogsági fegyverekkel (Löv/4) (2016), I–10.*

Az ajánlott álló tüzelési testhelyzet a háromszögállás. Az ajánlott fegyverfogás az ökölfogás.

<sup>52</sup> Uo. I–13.

### *Térdelő testhelyzet*

„A katona vállszélességű, a céllal párhuzamos terpeszállásból (egyenlő szárú háromszög-állás) a lövő kézzel megegyező lábbal lépjen hátra egy fél lépést úgy, hogy a lábfejek befelé nézzenek. Térdeljen ezzel a térdel a másik sarka mellé úgy (lásd a 12.22. ábrát), hogy a test a cél tengelyével párhuzamos legyen, a golyóálló mellény betétje nézzen a cél felé! Fogja a pisztolyt ökölfogással vagy Weaver-fogással. Dőljön kissé előre, ezzel együtt hajlítsa be a támasztó kart könyökből úgy, hogy ezen a karon a tricepszizma a támasztó kéznek megfelelő térden nyugodjon. Miközben céloz, a fejét hajtsa előre, hogy lássa az irányzékokat.”<sup>53</sup>



12.22. ábra

*Hagyományos térdelő testhelyzet, pisztoly*

*Forrás:* Tüzelési fogások egyéni gyalogsági fegyverekkel (Löw/4) (2016), I–11.

### *Két térd testhelyzet*

„A háromszög, álló tüzelési testhelyzetből a katona egyik majd másik térdét hajlítsa be, és térdeljen le a cél síkjával párhuzamosan. Lábujjait hajlítsa be, felsőteste helyzete egyezzen meg az egyenlő szárú háromszög, álló tüzelési testhelyzetben felvett testhelyzettel.”<sup>54</sup>

### *Guggoló tüzelési testhelyzet*

A katona vállszélességű, a céllal párhuzamos terpeszállásból (egyenlőszárúháromszög-állás) a lövő kézzel megegyező lábbal lépjen hátra egy fél lépést úgy, hogy a lábfejek befelé nézzenek (lásd a 12.23. ábrát). Guggoljon le, hátsó térdét szorítsa a másik lábszárhoz úgy, hogy test a cél tengelyével párhuzamos legyen, a golyóálló mellény betétje nézzen a cél felé! Miközben céloz, a fejét hajtsa előre, hogy lássa az irányzékokat.<sup>55</sup> Előnye ennek a testhelyzetnek, hogy guggolva is tudunk előre-hátra mozogni, ha szükséges, felállni vagy oldalra eldőlni, elfeküdni.

<sup>53</sup> Uo. I–7.

<sup>54</sup> Uo. I–7.

<sup>55</sup> Uo. I–13.



12. 23. ábra

*Guggoló testhelyzet, pisztoly*

*Forrás:* Tüzelési fogások egyéni gyalogsági fegyverekkel (Löv/4) (2016), I–13.

### *Fekvő testhelyzet*

„A katona feküdjön hasra (lásd a 12.24. ábrát) úgy, hogy a testtengely merőlegesen legyen a célra (az arc a cél felé nézzen). A fegyvert fogja ökölfogással vagy Weaver-fogással. A két karját enyhén hajlítsa be, könyökkel támaszkodjon a talajra úgy, hogy a testsúlya egyenlően oszoljon meg a két kéz között. Fejét a két kar között hajtsa le a célzáshoz, a lábak legyenek nyújtva, enyhe terpeszben, lábfejjel kifelé.”<sup>56</sup>



12.24. ábra

*Fekvő testhelyzet, pisztoly*

*Forrás:* Tüzelési fogások egyéni gyalogsági fegyverekkel (Löv/4) (2016), I–16.

## **12.3. Tüzelési fogások és szabályok, tüzelési testhelyzetek gépkarabéllyal**

„A gépkarabély a katona egyéni (fő) fegyvere. Hatásos alkalmazását elősegíti a tüzelési módok és tüzelési testhelyzetek tökéletes elsajátítása. A helyesen felvett tüzelési testhelyzet lehetővé teszi a pihenést és a célra koncentrációt egyaránt. A helyes tüzelési testhelyzet legfontosabb elemei:

- a) a támasztó (segítő) kéz – mindig a fegyvert vagy a mellső markolatot fogja marokra, szükség esetén feltámaszt, illetve emeli a fegyvert;

<sup>56</sup> Uo. I–16.

- b) a fegyver tusa – mindig a váll gödrében van. Szükség esetén egy kis támaszt lehet alá tenni, amely csökkenti a pulzus és a légzés zavaró hatását;
- c) a lövő (működtető) kéz – mindig a hátsó markolatot fogja, illetve az ujjak a sátorvason nyugszanak, lövés előtt a tusát erősen a vállgödörbe rögzíti (húzza);
- d) a könyökök – a legfontosabbak a biztos feltámasztás érdekében, mindig kényelmes és stabil helyzetben legyenek.”<sup>57</sup>

### 12.3.1. A gépkarabély készenléti hordhelyezetei

#### *Alacsony készenléti helyzet*

„Az alacsony készenléti helyzetben a katona a fegyvert a nyakba akasztva (vagy a repeszálló mellényhez rögzítve) a test előtt készenléti helyzetben tartja. A katona a lövő kezét a fegyveren, a támasztó kezét »készenléti« tartja. Ebben a helyzetben a fegyver biztosított állapotban van, de szükség esetén a katona egy gyors mozdulattal a fegyvert megemeli, a tusa vállgödörbe kerül, közben a támasztó kéz kibiztosítja a fegyvert, majd töltőfogást végez, és felveszi a megfelelő tüzelési testhelyzetet. Amennyiben a fegyverhasználat szabályai elrendelik, akkor a fegyver lehet töltve is.”<sup>58</sup>

#### *Magas készenléti helyzet*

A magas készenléti helyzetben a katona a fegyvert a nyakba akasztva, a test előtt 45 fokban készenléti helyzetben tartja úgy, hogy a lövő kezét a fegyveren helyezi el, a támasztó kezével fogja a mellső markolatot. A fegyver töltött és kibiztosított helyzetben, illetve a tusa a vállgödörben van.”<sup>59</sup>

### 12.3.2. Irányzékállítás

„A katona a cél felderítését követően megbecsüli annak távolságát, az irányzék tolóhengerét a távolságnak megfelelő osztáshoz állítja. Az irányzék akkor van helyesen beállítva, ha a mellső széle a megfelelő osztás vízszintes vonalával egybeesik. Az irányzék állításától el lehet tekinteni akkor, ha a cél a fegyver pásztázott lőtávolságán belül van, és az állítási idővesztés miatt a katona a célt csak késedelemmel, vagy egyáltalán nem lenne képes leküzdeni. Ebben az esetben a lövés kiváltása előtt a megfelelő célpontmegválasztást ellenőrizni kell.”<sup>60</sup>

<sup>57</sup> Uo. III–1.

<sup>58</sup> Uo. III–31.

<sup>59</sup> Uo. III–31.

<sup>60</sup> Uo. I–20.

### 12.3.3. A célzás végrehajtása, tüzelési technikák

„A gépkarabélyok mechanikus irányzó- vagy szerelt optikai irányzóberendezéssel rendelkeznek. A mechanikus irányzék esetében ez a nézőkéből és célgömbből áll. Mechanikai irányzékkel a célzás akkor lesz pontos, ha csapott célgömbbel céloz a katona. Csapott célgömbbel megkeresi a célt, kiválasztja az irányzási pontot (célpontot), majd helyes légzési technika alkalmazásával működteti az elsütőbillentyűt. Annak érdekében, hogy pontos lövést tudjon kiváltani, a katona a lövő kéz mutatóujjának első és második ujjperce közötti ízület keményebb felszínét helyezi az elsütőbillentyűre, majd a billentyűt egyenletes erővel, folyamatosan húzza hátra a fegyver feltámasztási pontja irányába. Fontos, hogy a fegyver megtartását szolgáló izomtónus, az úgynevezett »utántartás« az elsütőbillentyűn a lövés kiváltása után is megmaradjon.”<sup>61</sup>

*Ha az ellenség két-három méter távolságra van, felesleges bármiféle célzás.* Ekkor akár már csípőből is leadhatjuk az első lövéseket, a katona emelje fel a fegyvert közvetlen a test előtt az áll magasságáig, majd két kézzel egyenesen szúrja ki a célra, mintha mellbe akarná szúrni a célt a pisztoly csövével. Az elsütőbillentyűt a kilökés végén húzza meg. Ha több cél jelenik meg, mindig a legközelebbire – a legveszélyesebbre – váltsa ki az első lövést. Mindig duplát lőjön, vagy használja a *Mozambique Drill*.<sup>62</sup>

### 12.3.4. A gépkarabély-tárcsere

„A gépkarabély töltése és a tár gyors cseréje kiemelt fontosságú a fegyver tűzkésszé tétele és a célpontok folyamatos pusztítása szempontjából. A fegyver töltése tártáskában vagy málhávederben málházott tárcserejével történik. Az előző tár kiürülése előtt a katona biztosítja a fegyvert, a töltött tárcserejét a kezébe veszi, az üres tárcserejét pedig kiveszi a fegyverből. A töltött tárcserejét, az üres tár leválasztása után, beilleszti a tárcserejébe, és egy határozott, test irányába végrehajtott fordító mozdulattal rögzíti a tárcserejét ellenében, majd töltőfogást végez. Az üres tárcserejét elrejt, vagy a tűzfeladat végén felveszi a földről.”<sup>63</sup>

### 12.3.5. Technikai tárcsere

„Technikai tárcserejének nevezzük, amikor a tárcserejét technikai okból kell cserélni. Két változata van. Az első esetben a tár kiürült, a második esetben a fegyverben levő tár még nem üres, azonban a fegyver működése során akadály keletkezett (például tárcserejézési probléma lép fel). A katona a tüzelés megszűnésének okától függően a tárcserejét elrejt a tártartóba, vagy eldobja, ha üres. Ez függ az adott harchelyzettől. A tár eldobását csak nagyon indokolt esetben lehet alkalmazni, mert nem lehet tudni, hogy mikor lesz képes az eldobott tárcserejét pótolni.”<sup>64</sup>

<sup>61</sup> Uo. I–20.

<sup>62</sup> Mozambique Drill: lásd *Szakkifejezések jegyzéke*.

<sup>63</sup> *Tüzelési fogások egyéni gyalogsági fegyverekkel* (2016), III–34.

<sup>64</sup> Uo. III–34.

### 12.3.6. Taktikai tárcsere

„A fegyverben levő tár még nem üres, de a katona a következő harcfeleladat végrehajtása során a tár cseréjével taktikai előnyhöz jut. A harc szüneteiben, a tárból felhasznált löszereket pótolni kell. Abban az esetben, ha a töltényűrben van még lőszer, és a fegyver ki-biztosított helyzetben a cél felé néz, illetve van rá lehetőség, a katona fedezéket használva hajtja végre a tárcserét, amelyet érdemes társbiztosítás mellett végrehajtani. Ez úgy is megvalósítható, hogy a katona a két tárat összefogja, majd a tárkioldó megnyomásával kiengedi az üresedő tárat, és rögtön utána a helyére teszi a töltöttet. Az új tárat úgy fogja a régihez, hogy az új tár tárajka valamivel magasabban legyen, mint a régi táré. Oldja a régi tárat, majd az újat gyorsan felcsatolja fel. Az új tár rögzítése után rejtje a régi tárat. Miután az újratöltés befejeződött, felveszi a megfelelő tüzelési testhelyzetet.”<sup>65</sup>

### 12.3.7. Tüzelés közben előforduló akadályok elhárítása

„A fegyver működése során felléphetnek olyan akadályok, amelyek a tár cseréjével vagy a tüzelési testhelyzet változtatásával nem háríthatók el. Ilyenkor a fegyver működése során jelentkező egyéb meghibásodásokat a katonának képesnek kell lennie elhárítani. Az akadály észlelésekor minden esetben ellenőrizni kell, hogy a zárszerkezet mellső helyzetben van-e, majd ellenőrzés céljából ki kell venni a tárat a fegyverből.

*Elcsettenés:* Tüzelés közben előfordulhat, hogy a lőszer az ütőszeg behatására nem működik. Gyakran előforduló hiba ilyenkor a tárcsere, főleg a tapasztalatlan katonáknál. Ezért célszerű körülbelül tisztában lenni a tárban levő lőszer mennyiségével. Az akadály jelentkezésekor a katona töltőfogás elvégzésével hárítsa el azt, majd folytassa a tűzfeladatot.

*Töltési akadály:* A fegyver nem tudja teljes mértékben betölteni a löszert a töltényűrbe, így a fegyver zárszerkezete nem reteszelt teljes mértékben. A katona az ilyen típusú akadályt úgy észleli, hogy a zárkeret nincs mellső (zárt) helyzetben, illetve adott esetben a lőszer is látható. A katona az akadályt ismételt töltőfogással hárítsa el.

*Kereszthe fordulú hüvely:* Nem jellemző az AK típusú gépkarabélyoknál, de előfordulhat. Az elhárítása úgy történik, hogy a katona fordítsa a fegyvert oldalra, a támasztó kéz élével végezzen egy söprő mozdulatot, ezzel távolítsa el a beragadt hüvelyt. Amennyiben a hüvely nem válik el a zárszerkezettől, akkor töltőfogás elvégzésével az akadály minden esetben elhárítható.

*Beragadt hüvely:* Előfordulhat, hogy lövés közben a hüvelyvonó nem húzza ki az üres hüvelyt a töltényűrből, és a következő lőszer így annak falának ütközik az újratöltés közben. Ebben az esetben a katona vegye ki a tárat a fegyverből, kissé húzza hátra a zárkeretet, hogy a töltés közben levő lőszer el tudja hagyni a fegyvert, majd hátsó helyzetből engedje előre a zárkeretet, hogy a hüvelyvonó újra rá tudjon fogni az üres hüvely hornyára. Ezt követően egy töltőfogással hárítsa el az akadályt;

*Hüvelyszakadás:* Akkor fordulhat elő, amikor régi gyártási évjáratú löszert használnak a fegyverhez, vagy a fegyver csövének lövésszáma nagyon magas. A hüvely kettészakad, és egy része bent marad a töltényűrben, a leszakadt része pedig kivetődik. A töltési folyamat

<sup>65</sup> Uo. III-34.

során a következő lőszer belepréselődik a beszakadt hüvely palástfelületébe, és ott beragad. A lőszer sikeres eltávolítása után minden esetben ellenőrizni kell a töltényűrt, hogy a hibát előidéző töltényhüvelydarab is kiürült-e a töltényűrből. Ha nem, akkor a »szakadthüvelykivonó« speciális eszköz igénybevételével kell a szakadt hüvelyt eltávolítani a töltényűrből. A hiba elhárításához a katonát ki kell vonni a harcból.”<sup>66</sup>

### 12.3.8. Tüzelési testhelyzetek gépkarabéllyal

#### *Álló tüzelési testhelyzet gépkarabéllyal*

„Az álló tüzelési testhelyzet (lásd a 12.25. ábrát) alkalmas kis és közepes távolságra (250 m-ig), célzott vagy kapáslövés leadására, fedezékek megléte esetén, vagy azok hiányában. A legtöbb esetben váratlan harcérintkezéskor reflexszerűen felvett testhelyzet, a közvetlen veszély elhárítására szolgál.



12.25. ábra

*Álló testhelyzet, gépkarabély*<sup>67</sup>

*Forrás: Tüzelési fogások egyéni gyalogsági fegyverekkel (Löv/4) (2016), III–10.*

A katona akkor alkalmazza a harcban, mikor az ellenség felbukkanása hirtelen, a céltávolság pedig általában kicsi, és az ellenség egyértelműen észlelte a katonát vagy az aleggységet. Ilyenkor az előzőekben tárgyalt tüzelési testhelyzetek felvételének időbeni lefolyása növeli a tűz kiváltásának idejét, és csökkenti a túlélési esélyeket. Az álló tüzelési testhelyzetben a katona a legnagyobb célfelületet nyújtja, a közvetlen veszély elhárítását fedezék, terepfedezet mögé húzódás és más tüzelési testhelyzet felvétele követi.”<sup>68</sup>

#### *Térdelő tüzelési testhelyzet gépkarabéllyal*

„A katona térdelő tüzelési testhelyzetet vehet fel (lásd a 12.26. ábrát) a kis és közepes távolságra (250 m-ig), pontosabb tűzkiváltás érdekében, fedezékek megléte esetén, vagy

<sup>66</sup> Uo. III–44.

<sup>67</sup> Az ábrán M4A1 SOPMOD gépkarabély látható, a testtartás és testhelyzet az AK–63D-vel megegyezik.

<sup>68</sup> *Tüzelési fogások egyéni gyalogsági fegyverekkel* (2016) III–29.

azok hiányában. Ez a tüzelési testhelyzet akkor is alkalmazható, ha a cél kevésbé látható (takarásban van). Védőmellény vagy hátizsák viselésekor a fekvő tüzelési testhelyzet felvétele nehézkes lehet. A testhelyzet lehet előre elfoglalt, vagy váratlan harcérintkezéskor reflex-szerűen felvett helyzet is. A térdelő tüzelési testhelyzet felvétele – az álló testhelyzet felvételéhez hasonlóan – természetes mozdulat.<sup>69</sup>



12.26. ábra

*Térdelő testhelyzet, gépkarabély<sup>70</sup>*

*Forrás: Tüzelési fogások egyéni gyalogsági fegyverekkel (Löv/4) (2016), III–27.*

### *Fekvő tüzelési testhelyzet gépkarabéllyal*

„A testhelyzet alkalmas nagyobb távolságra (400 m-ig), pontos lövések leadására, kis fedezék esetén, vagy annak hiányában. A fekvő tüzelési testhelyzet lehet előre elfoglalt, vagy váratlan harcérintkezéskor reflexszerűen felvett helyzet.



12.27. ábra

*Fekvő testhelyzet, gépkarabély<sup>71</sup>*

*Forrás: Tüzelési fogások egyéni gyalogsági fegyverekkel (Löv/4)(2016), III–20.*

A katona számára ez a legpontosabb nagy távolságú lövések leadását segítő tüzelési testhelyzet, melynek során a legkisebb célfelületet mutatja. A fekvő tüzelési testhelyzet kiegészíthető feltámasztással is. Ezek alkalmazására akkor kerül sor, amikor a lövő a tűzfeladatok megoldását nyílt terepen, a természetes és mesterséges tereptárgyak támasztékként való felhasználásával hajtja végre, illetve nem áll rendelkezésre semmilyen támaszték, vagy a lögyakorlat előírásai a feltámasztást nem engedik meg. A fekvő tüzelési testhelyzet elfoglalása történhet állóhelyben és előremozgás közben és után is.<sup>72</sup>

<sup>69</sup> Uo. III–27.

<sup>70</sup> A 27. ábrán M4A1 SOPMOD gépkarabély látható, a testtartás és testhelyzet az AK–63D-vel megegyezik.

<sup>71</sup> A 28. ábrán M4A1 SOPMOD gépkarabély látható, a testtartás és testhelyzet az AK–63D-vel megegyezik.

<sup>72</sup> *Az általános katonai kiképzés kézikönyve* (2008), 629.



## 12.4. Általános biztonsági, környezetvédelmi és tűzvédelmi rendszabályok

### 12.4.1. fegyverek kezelésével kapcsolatos biztonsági rendszabályok

#### **Töltetlen fegyver nincs! A fegyver nem játékszer!**

„Akár ismerjük, akár nem a fegyverünket, a következő szabályokat mindenkor szigorúan be kell tartani!

- Ha fegyvert veszünk a kezünkbe, első dolgunk legyen meggyőződni, hogy nincs-e töltve.
- Soha ne fogjuk emberre a fegyvert, még akkor sem, ha biztosak vagyunk benne, hogy töltetlen.
- A fegyver csövét mindig a föld, esetleg az ég felé fordítsuk.
- Ne álljunk más fegyvere elé.
- Fegyverünket hozzá nem értőnek ne adjuk át. Szabályos átadás előtt győződjünk meg töltetlenségéről.
- A tüzelés beszüntetése után azonnal ürítsünk, vagy biztosítsunk.
- Használaton kívüli fegyver legyen mindig biztosítva.
- Betöltött tárat szolgálaton kívül a fegyverben tartani tilos!
- A fegyvert ne dobáljuk, és óvjuk a leejtéstől.
- A lőszeret ne piszkáljuk, ne szedjük szét.
- Használat előtt győződjünk meg a fegyver, lőszer hibátlanságáról, hibás fegyvert vagy lőszeret ne használjunk.
- Legyünk figyelmesek, tartsuk be a fegyver kezelésének szabályait, és társainkat is óvjuk a szabálytalanságok elkövetésétől, a balesetek megelőzése érdekében.

#### **Szigorúan tilos!**

Az eddig felsoroltakon kívül:

- a fegyvert bármihez hozzátámasztani;
- a fegyver csövét bármivel bedugni;
- a vaklőszerrel a csőből idegen tárgyat kilőni;
- a fegyverből nem rendszeresített lőszeret kilőni;
- homokos, piszkos lőszeret betölteni;
- számozott alkatrészeket összezsúfolni;
- a megengedett mértéken túl a fegyvert szétszerelni;
- a szét- és összeszereléshez nem rendszeresített szerszámokat használni;
- a fegyvert átalakítani;
- a fegyvert nem rendszeresített anyagokkal kenni;
- a fegyver alkatrészeit szerszámként felhasználni;
- az alkatrészeket (szét- és összeszereléskor) egymáshoz erőltetni, szétfeszíteni;
- a belőtt fegyver célgömbjét elmozdítani.<sup>73</sup>

<sup>73</sup> A löelmélet alapjai a gyalogsági lőfegyverekhez (2005), 10–11.

„Tilos tüzelni:

- ha célterületen vagy a biztonsági területen emberek, haszonállatok, járművek vagy alacsonyan szálló repülőgépek, helikopterek jelennek meg;
- ha a lövedékek a biztonsági zónán kívül csapódnak be;
- ha a lőtéren vagy a biztonsági területen olyan tűz keletkezik, amely külső beavatkozás nélkül rövid idő alatt nem alszik el magától, zavarja a végrehajtókat a tájékozódásban, illetve hasznos területeket veszélyeztet;
- ha a fedezék közelében lövedékek csapódnak be;
- ha a központi tornyon, fedezéken fehér zászlót (lámpát) tűztek ki vagy a »Tűzet szüntess!« jelet, jelzést adták;
- ha valamelyik biztonsági őr veszélyt jelzett;
- ha a lövő eltévedt vagy nem képes tájékozódni;
- ha a harcjármű valamelyik szomszédos harcjárműtől 50 m-nél nagyobb távolságra lemaradt;
- ha a harcjármű-ágyúval történő tüzelés során a hátrasiklás értéke meghaladja az előírt értéket, a folyadékfűkből szivárgás észlelhető;
- ha a lögyakorlat-vezetővel az összeköttetés megszakadt;
- ha az irányzó távcsőben az irányzójelek nem, vagy halványan láthatók;
- hibás, vagy olyan fegyverrel, melynek csövébe idegen anyag került, továbbá, ha a lövegcső szilárd tárgynak ütődött;
- hibás vagy rendelettel (paranccsal) eltiltott, illetve az adott fegyver lőtáblázatában nem szereplő lőszerrel;
- ha a lövonal vagy a lövedék becsapódása lakott területhez közelebb van, mint a szakutasításban megengedett távolság;
- az adott lőtéren letiltott fegyverrel, lőszerrel;
- az adott fegyver számára az adott lőtéren meghatározott legkisebb emelkedési szögnél kisebb, illetve a legnagyobb emelkedési szögnél nagyobb emelkedési szöggel;
- a tűzmegnyitás terepszakaszának átlépése előtt, illetve a tűzbeszüntetés terepszakaszának átlépése után;
- hagyományos lőszerrel, ha a fegyver hangtompítóval van ellátva;
- fedezékekre, tájékozódási pontokra és egyéb építményekre, függetlenül attól, hogy emberek tartózkodnak-e benne vagy sem;
- ha az összeköttetés megszakadt a biztonsági örökkel vagy a jelzőfedezékkal;
- ha a talajmenti szél a szakutasításban megengedett értéknél nagyobb;
- nyitott búvónyílásokkal (ajtókkal);
- ha a lövő a rendszeresített, illetve biztosított egyéni védőeszközt – ideértve a hallásvédő eszközöket is – nem, vagy nem előírászerűen használja.<sup>74</sup>

<sup>74</sup> *Egységes lövészeti szakutasítás* (2010), 515–516.

### 12.4.2. Környezetvédelmi rendszabályok

„A lögyakorlatok környezetvédelmi rendszabályainak alapelvei: minden tevékenységet a hatályos környezetvédelmi jogszabályok és előírások betartásával kell végezni, oly módon, hogy a környezetet az elengedhetetlenül szükségesnél jobban ne terhelje.

A környezet károsodását minden rendelkezésre álló eszközzel és módon meg kell előzni, amennyiben a környezetet veszélyeztető rendkívüli káresemény (környezeti havária) bekövetkezik, a szükséges intézkedések megtételével meg kell akadályozni a súlyosabb következmények beálltát, illetve a még nem érintett környezeti elemek veszélyeztetettségének kialakulását.”<sup>75</sup>

### 12.4.3. Tűzvédelmi rendszabályok

„A tüzesetek elkerülése érdekében tilos:

- az üzem- és robbanóanyag-tároló helyek, széna- és szalmakazlak, valamint más gyúlékony tárgyak közelében lövéseket leadni, gyújtóeszközökkel mért csapásokat imitálni, és harci technikai eszközöket elhelyezni;
- lakott településeken, erdőben és kiszáradt növényzettel borított helyen imitációs eszközöket robbantani, és tüzet gyújtani (rakni);
- robbanó- és gyúlékony anyagok közelében 30 m-en belül dohányozni, nyílt lángú eszközöket világításra használni, előmelegítő berendezéseket, nyílt lángú kályhákat üzemeltetni;
- a gépjárművekben, sátrakban üzemelő kályhákat azok kihűléséig őrizetlenül hagyni;
- a gépjárművek motorjait melegeedés céljából járatni, a vezetőfülkében aludni;
- száraz időjárás esetén – erdőben, könnyen gyulladó növényzettel borított területen, lakó- vagy gazdasági épületek közelében – jelzőtöltényt használni.

Minden esetben *kötelező*:

- az üzemelő kályhák szikrafogóval történő ellátása;
- a gépjárműveknél a rendszeresített, sátraknál, konyháknaál, anyagi és technikai tárolóhelyeken a külön kiadott tűzoltó készülékek feltűnő, könnyen elérhető helyen való tartása;
- dohányzóhelyek kijelölése;
- települési helyek, elhelyezési körletek elhagyása előtt a tüzek eloltása és helyüknek földdel vagy hóval való letakarása;
- különösen gyúlékony vagy robbanásveszélyes anyagok külön tárolása és helyüknek tűzvédelmi figyelmeztető és tiltó táblákkal történő megjelölése;
- tűz keletkezése esetén a lö- és harcászati gyakorlatot, foglalkozást a tűzoltó aegységparancsnok megítélése és a lövészetvezető döntése alapján le kell állítani, és minden rendelkezésre álló erővel-eszközzel azonnal meg kell kezdeni a tűz oltását. Tűz esetén kötelező a működési terület szerinti tűzoltóság, erdőgazdasági szervezet értesítése, még akkor is, ha a tüzet eloltották.”<sup>76</sup>

<sup>75</sup> *Egységes lövészeti szakutasítás* (2010) 541.

<sup>76</sup> Uo. 549.

## 13. Katonai tereptan

*Balog Péter*

### Előszó

Tóth Ágoston<sup>1</sup> 1869-ben írott szavaival: „A terep, melyen a katona az ellenség elé megy, melyen megütközik, melyen talán védőleg visszavonulni kényszerítve van, a legnagyobb fontossággal bír. A katonának ezen tényezőt úgy kell ismernie, mint a sok játékosnak ostábláját, melyen húzásait teljesíti.”<sup>2</sup> A mai modern technikai vívmányok és megváltozott körülmények dacára még mindig a terep ismerete, a helymeghatározás a katona egyik legfontosabb elsajátítandó képessége. A tájékozódás során előforduló két legjellemzőbb kérdés, hogy a megfelelő pozícióban tartózkodom-e, illetve ha nem, akkor hogyan tudok eljutni oda. Ennek a pozicionálásnak az alapvető eszközei a térkép, a tájoló és maga a katona a saját tudásával, azaz a terep ismerete. Ezen készségek és ismeretek elsajátítása a jelen tananyag célja.

### 13.1. Tereptani alapismeretek, térképismeret

#### 13.1.1. A terep fogalma

Terepnek nevezzük a Föld felszínét a rajta levő természetes és mesterséges tereptárgyakkal együtt (domborzat, vizek, növényzet, helységek és termelőberendezések, közlekedési hálózat és talaj stb.). A terep állandóan ható tényezője minden harc helyzetnek. Befolyásolja a harc megszervezését, vezetését és lefolyását.<sup>3</sup>

#### 13.1.2. A terep hatása a harcra

A terep befolyásolja a harc megszervezését, vezetését és lefolyását, hiszen a terep az, ahol a katona harctevékenységet folytatja. *A terep alapos ismerete, felderítése előnyhöz juttathat.*<sup>4</sup> Katonai szempontból a terepet elsősorban a járhatóság, a figyelési és az álcázási

---

<sup>1</sup> 1812–1889, honvédeztudós, hadmérnök, térképész, a modern magyar katonai térképészet úttörője. Az ő nevét viselte a magyar katonai térképészeti intézet az 1990-es években.

<sup>2</sup> TÓTH (1987), 146.

<sup>3</sup> BALATONI (1991), 5.

<sup>4</sup> KÁLLAI (2010), 98.

feltételek alapján kell megvizsgálni. Katonai szempontból a terepet az alábbi meghatározó terepelemekre bonthatjuk:

- domborzat;
- vizek;
- növényzet;
- talaj;
- közlekedési hálózat;
- települések;
- ipari, mezőgazdasági, kereskedelmi és szolgáltatási létesítmények.

Ezen terepelemek közül a domborzattal részletesen a 13.1.4. alfejezet foglalkozik, a többi terepelemmel kapcsolatos ismereteket az alábbiakban mutatom be.

A *vizek* terepelemcsoportjába a földfelszín folyó- és állóvizei tartoznak, tekintet nélkül azok természetes vagy mesterséges eredetére. Bizonyos esetekben meg kell vizsgálni a föld alatti vízkészletek jelenlétét is. A terep harcra gyakorolt hatásának vizsgálatakor foglalkozni kell a vízutánpótlás lehetőségével is, jelentősége lehet a felszín alatti vizeknek, különös tekintettel a vízvételzési pontokra (például szivattyús vagy artézi kutak). A felszíni vizek jelentősen befolyásolják a szárazföldi erők terepi mozgását. Bizonyos területeken, különösen átkelőhelyek hiányában, akadályozzák a mozgást, míg máshol egyedüli közlekedési útvonalat jelentenek. A vizek akadályjellege (lásd a 13.1. ábrát) az alábbiaktól függ:<sup>5</sup>

- vízmélység;
- folyási sebesség;
- vízszélesség;
- mederfenék (jellege és anyaga);
- partviszonyok.

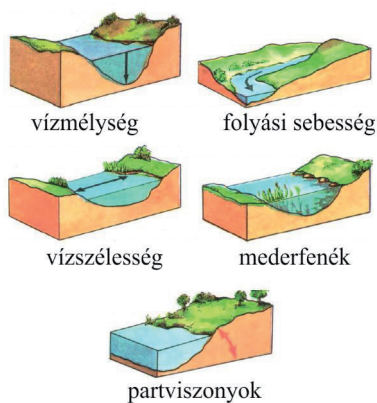

13.1. ábra

*Vizek akadályjellege*

*Forrás: BALATONI (1991), 99–100.*

<sup>5</sup> Uo. 100.

A *növényzet* alatt a természet vagy az ember által létrehozott összefüggő növénytakarót értjük. A növényzet kiterjedése, állapota az éghajlattól, az évszaki változásoktól, a domborzati és talajviszonyoktól függ. Vizsgálatánál megkülönböztetünk erdőt, mezőgazdasági művelésű területet; kerteket és parkokat; egyéb növénytakarókat (bozót, nádas, rét stb.). *Katonai szempontból a legnagyobb jelentőséggel az erdő bír.* Az erdő jelenthet rejtőzési lehetőséget, akadályozhatja a mozgást, megnehezítheti a tájékozódást, de a terepszakaszok, a terepen, a harctevékenység térben és időben való összehangolására, pontos meghatározására két vagy több ponttal megjelölt rész rejtett megközelítését is biztosítja. Ezek a lehetőséget az erdő olyan tulajdonságaitól függenek, mint például az erdő kiterjedése, magassága, jellege (telepített, természetes), az erdő lombozata, aljnövényzete.<sup>6</sup>

A *talaj* a földkéreg legfelső mállási rétege. A mállás és talajképződés a felső köztrétegek fizikai, kémia átalakulása, amely alapvetően az éghajlati tényezők és az élővilág hatására jön létre. A talaj alapvető módon befolyásolja a szárazföldi csapatok úton kívüli mozgását, a növényeket, a tüzeszközök hatásfokát, a műszaki munkálatokat, az álcázást és a megfigyelést.<sup>7</sup>

A *közlekedési hálózat* terepelemei közé tartoznak a szárazföldi, vízi és légi közlekedés létesítményei, a szárazföldi utak, vasutak hálózata, az állomások, pályaudvarok, repülőterek, kikötők összessége és minden, a közlekedéshez kapcsolódó építmény. Egy adott térség közlekedési hálózatának fejlettsége befolyásolja a menetek végrehajtását, a tartalékok előrevonását és a műveletekben részt vevő erők utánpótlását.<sup>8</sup>

A *települések* hatással vannak valamennyi katonai műveletre. Megnehezítik a mozgást, az összeköttetést, növelhetik a tűzhatást, de fedezéket és álcázási lehetőséget is nyújthatnak, egyszerűsíthetik a műszaki záruk építését.<sup>9</sup>

Az *ipari és mezőgazdasági üzemek*, a szolgáltató és kulturális létesítmények segíthetik a tájékozódást (például gyárkémények, víztornyok, adótornyok), létfontosságú szolgáltatásokat nyújthatnak (például üzemanyag, ivóvíz, elsősegélyhely), műszaki munkálatok nyersanyagbázisaként szolgálhatnak, sebesültek és evakuáltak elhelyezését teszik lehetővé (például kórházak, iskolák, kollégiumok stb.).<sup>10</sup>

A *tájat* egységes geológiai szerkezet és közös vonások jellemzik. Ugyanolyan domborzati tulajdonságokkal bíró területnek egységes a *tájjellege*.<sup>11</sup> *Tájjelleg alapján az alábbi tájtypusokat különböztetjük meg:*

- síkság;
- homokbuckás vidék;
- hullámos vidék;
- dombvidék;
- árkolt vidék;
- alacsony hegység;
- középhegység;
- magashegység;
- karszt.

<sup>6</sup> Uo. 100–101.

<sup>7</sup> Uo. 100–101.

<sup>8</sup> Uo. 101–102.

<sup>9</sup> Uo. 101–102.

<sup>10</sup> Uo.103.

<sup>11</sup> BALATONI (1991), 15.

*Síkság*: az a terep, ahol a domborzat viszonylagos magasságkülönbsége 10 m-nél nem nagyobb, a terep lejtőszöge pedig nem haladja meg a  $2^\circ$ -ot. Három típusa van, tengerszint feletti magasság szerint:

- alföld 0–200 méterig;
- mélyföld 0 méter alatt;
- felföld 200 méter felett (lásd a 13.2. ábrát).<sup>12</sup>

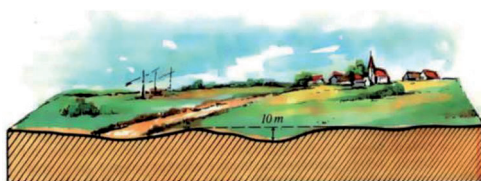

13.2. ábra  
*Síkság*

*Forrás*: BALATONI (1991), 16.

*Homokbuckás vidék*: buckákkal tagolt táj, a viszonylagos magasságkülönbség 10–20 méter, ritkán elérheti az 50 métert is (lásd a 13.3. ábrát).<sup>13</sup>



13.3. ábra  
*Homokbuckás vidék*

*Forrás*: BALATONI (1991), 18.

*Hullámos vidék*: elnyúló lejtőjű hátakkal tagolt táj, a viszonylagos magasságkülönbség 10–20 méter (lásd a 13.4. ábrát).<sup>14</sup>



13.4. ábra  
*Hullámos vidék*

*Forrás*: BALATONI (1991), 19.

<sup>12</sup> Uo. 16.

<sup>13</sup> Uo. 17.

<sup>14</sup> Uo. 18.

*Dombvidék*: átmenet a hullámos vidék és a hegyvidék között. A dombok viszonylagos magasságkülönbsége körülbelül 100 méterig terjed (lásd a 13.5. ábrát).<sup>15</sup>



13.5. ábra  
*Dombvidék*

*Forrás*: BALATONI (1991), 19.

*Árkolt vidék*: széles, lapos hegytetők és mélyen bevágott völgyek jellemzik. Ezek viszonylagos magasságkülönbsége körülbelül 100 m-ig terjed (lásd a 13.6. ábrát).<sup>16</sup>

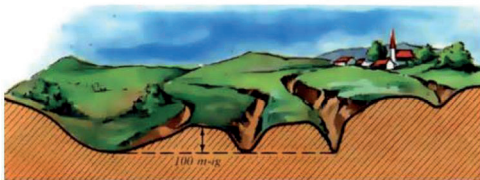

13.6. ábra  
*Árkolt vidék*

*Forrás*: BALATONI (1991), 20.

*Alacsony hegység*: legömbölyített hegytetők, teknő- és árokszerű völgyek jellemzik, a magasságkülönbségük 100–300 m, tengerszint feletti magasságuk körülbelül 600 m-ig terjed (lásd a 13.7. ábrát).<sup>17</sup>

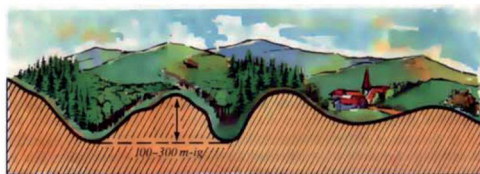

13.7. ábra  
*Alacsony hegység*

*Forrás*: BALATONI (1991), 20.

<sup>15</sup> Uo. 18.

<sup>16</sup> Uo. 19.

<sup>17</sup> Uo. 20.



*Középhegység*: keskeny, részben legömbölyített hegyhátak, erősen tagolt hegytetők és hegyoldalak, mélyen bevágott völgyek, meredek lejtők jellemzik. A viszonylagos magasságkülönbség 200–600 méter, a tengerszint feletti magasságuk pedig 600–1600 méter között van (lásd a 13.8. ábrát).<sup>18</sup>

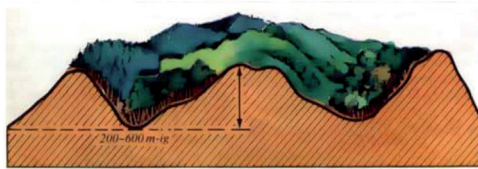

13.8. ábra  
*Középhegység*

*Forrás: BALATONI (1991), 21.*

*Magashegység*: 1600 méternél magasabb, növényzet szerint övekre osztható hegység. Magasságtól függően erdő, alpesi jellegű legelő vagy 2500 m-nél magasabb részeit, az örök hó és jég övét az év nagyobb részében hó és jég borítja (lásd a 13.9. ábrát).<sup>19</sup>

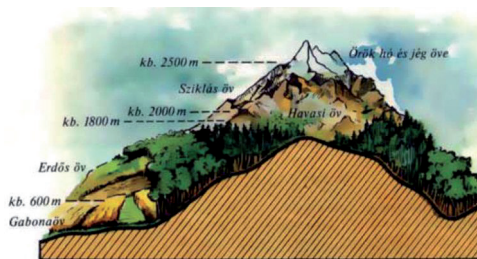

13.9. ábra  
*Magashegység*

*Forrás: BALATONI 1991, 22.*

A *karszt* olyan terep, ahol a mészkőtalaj különös, jellegzetes formái jellemzők.<sup>20</sup> A karszt domborzatát a fennsíkszerű, meredek oldalú hegyek, azokon szabálytalanul elhelyezkedő lyukak, víznyelők jellemzik, köztük zárt völgyek alakulnak ki, gyakoriak a meredek sziklafalak, sziklalépcsők és szurdokok.

<sup>18</sup> Uo. 21.

<sup>19</sup> Uo. 22.

<sup>20</sup> Uo. 23.

### 13.1.3. A terepfajták osztályozása

A terepet egyszerűbb jellemzésük érdekében terepfajtákra osztjuk fel. A *terepjelleg a domborzat, a növényzet és építmények együttes sajátossága adott tereprészen.*

Ezek alapján beszélhetünk *nyílt terepről*, amelyen a növényfedezet, építmény és domborzat a kilátást, áttekintést nem akadályozza, jó lehetőséget nyújt megfigyelésre, tűzvezetésre és mozgásra, ugyanakkor megnehezíti a rejtett megközelítést és az álcázást, illetve *fedett terepről*, amelyen a magas növényzet és építmények az áttekintést gátolják, a mozgást akadályozzák. A fedett terep megkönnyíti a rejtett megközelítést, elősegíti az álcázást és rejtést, ugyanakkor megnehezíti a tűzvezetést, megfigyelést, tájékozódást.

A domborzat tagoltsága szerint a terep lehet *tagolatlan*, ahol a domborzat szintkülönbsége, a vízhálózat nem képez számottevő akadályt a mozgás számára, vagy *tagolt* terep, amely meredek völgyoldalakkal, árkokkal, vízfolyásokkal tarkított, változatos felszínű terep, így akadályozza a mozgást, a harcászati tevékenységet.<sup>21</sup>

### 13.1.4. A domborzat fő formái és idomai

A domborzatot a *terep kiemelkedései és mélyedései* képezik, ami alapvetően határozza meg a terep harcászati tulajdonságait, és hatást gyakorol a terep többi elemének helyzetére és jellegére.

A domborzati formák és vonalak *vízválasztó, vízgyűjtő* és részletidomokra oszthatók fel.<sup>22</sup> *Vízválasztó idom* a kúp, a hegyhát, a pihenő, a nyereg, a lejtőkúp; *vízgyűjtő idomok*: a völgy, a teknő, a metsződés, a vízmosás. A vízválasztó idomok elsősorban a *megfigyeléshez, a tájékozódáshoz, a felderítéshez, valamint a tűzvezetéshez* nyújtanak kedvező feltételeket, míg a vízgyűjtő idomok a rejtési, álcázási feltételek mellett teszik lehetővé a manőverezést, a *rejtett mozgást*, a műszaki létesítmények és a tüzelőállások kiépítését. A *részletidomok* általában *akadályjellegűek*, de a rejtett megközelítésre, fedezésre vagy rejtésre is lehetőséget biztosítanak. Ilyen részletidom a tereplépcső, a hegyorr, a terepfok, a borda, a horhos, a lyuk, a töbör, a zsomboly, a szikla, az omladék.<sup>23</sup> A jellemzőbb domborzati idomok térképi megjelenését az 13.1. táblázat ábrái mutatják.

13.1. táblázat





*Domborzati idomok térképi megjelenése*

Domborzati idom megnevezése	Szintvonalas ábrázolás, metszet képe, látkép
Kúp	

<sup>21</sup> Uo. 15.

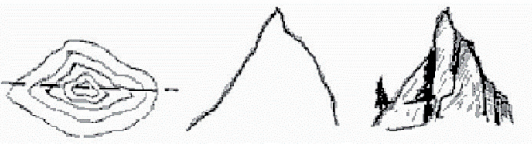
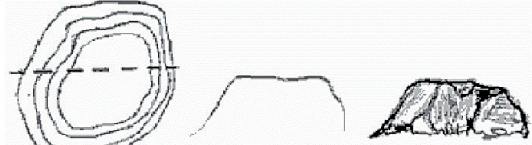
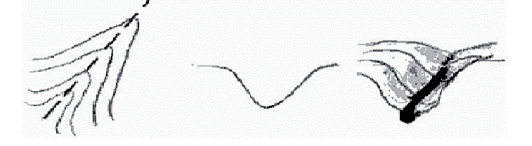
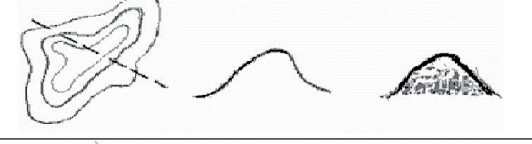
<sup>22</sup> Uo. 6.

<sup>23</sup> Uo. 6.

Domborzati idom megnevezése	Szintvonalas ábrázolás, metszet képe, látkép
Csúcs, hegyorom	
Tető, fennsík	
Völgy, teknő	
Hegyhát	
Pihenő	
Nyereg	
Metsződés, vízmosás	

Forrás: NÉMETH–NÉMETHNÉ KATONA (é. n.) Elérhető: <http://mek.oszk.hu/00100/00149/html/zk25.htm#b3>  
(A letöltés ideje: 2018. 04. 22.)

### 13.1.5. A térkép fogalma, típusai, rendeltetése

A térkép a földfelszín egy részének meghatározott matematikai szabályok (vetület) szerinti síkon való kisebbitett ábrázolása, amelyen a terepelemeket különböző jelekkel fejezzük

ki (egyezményes jelekkel), kiegészítve szöveges információkkal, amelyeket névrajznak nevezünk.<sup>24</sup> Ez nem jelenti azt, hogy ne lenne olyan térkép vagy térképszerű ábrázolás, amely mondjuk nem sík – gondoljunk csak a dombortérképekre vagy a földgömbre –, vagy hogy ne készülne térkép más bolygókról vagy felszín alatti területekről – barlangokról például –, de a legtöbb, gyakorlatban használt katonai térképre a fenti definíció igaz. A térképek célja a terepi tájékozódás elősegítése, és a *méretarány* függvényében hadászati, hadműveleti vagy harcászati tervezés támogatása. Méretaránytól függően beszélhetünk nagy- (1 : 1000–1 : 10 000), közepes- (1 : 10 000–1 : 100 000) és kis méretarányú (1 : 100 000–) térképről, az ábrázolás jellege szerint pedig létezik geodéziai, topográfiai, földrajzi és valamilyen speciális témát feldolgozó tematikus térkép. A katonai tevékenysége során leggyakrabban a *topográfiai térképpel* hajt végre feladatokat. A síkban ábrázolt térképek egyik legnagyobb problémája, hogy hogyan ábrázolják a térbeli kiterjedésű Földet síkban. Azt a matematikai folyamatot, amellyel a gömbszerű Földet síkba képezik le, *vetítésnek* nevezzük, az így kapott kép pedig a *vetület*.<sup>25</sup> A vetítés folyamatával itt most részletesebben nem foglalkozunk, annak lényegét és a főbb vetülettípusokat 13.10. ábra mutatja be.

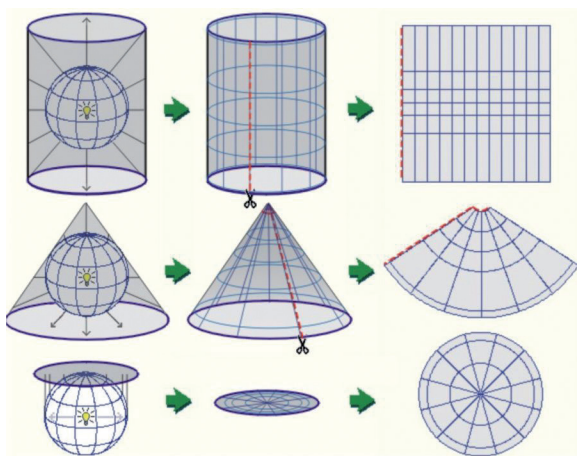

13.10. ábra

*Henger-, kúp- és síkvetületek létrehozásának elve*

*Forrás:* PRENTISS (é. n.) Elérhető: <http://earth.rice.edu/mtpe/geo/geosphere/topics/mapprojections.html>  
(A letöltés ideje: 2018. 04. 21.)

<sup>24</sup> Uo. 25.

<sup>25</sup> KÁLLAI (2010), 116.

### 13.1.6. A katonai topográfiai térkép jellemzői, tartalma

A topográfiai térképek szolgáltatók a legsokoldalúbb áttekintést a terepről. Lehetőséget adnak a terep szükséges részletességű tanulmányozására.<sup>26</sup> Segítségükkel meghatározhatunk térképi pontok közötti távolságokat, irányokat, területeket, az egyes terepelemek helyét, továbbá elvégezhetünk rajtuk egyéb mérési és tervezési feladatokat. Az áttekintés részletességét, a mérés pontosságát, a felhasználás módját a térkép méretaránya határozza meg. *A Magyar Honvédségben a NATO szabványoknak megfelelő, rendszeresített 1 : 50 000 méretarányú térképet használják a terep hadműveleti-harcászati jellemzőinek értékeléséhez, az előkészítés során a harc tervezéséhez, a csapatok harc közbeni irányításához, tájékozódáshoz, tüzelőállások és célok koordinátáinak meghatározásához, mérések és számítások elvégzéséhez.*<sup>27</sup> A topográfiai térkép a terep domborzatát a valóságnak megfelelően adja vissza, de a főidomokat sok esetben részletek nélkül ábrázolja. Egy térképszelvény a méretarányból és papírméretből adódó korlátok miatt nem mindig fedi le a teljes megjelenítendő területet, mivel egy lapra a földfelszín csak egy része kerülhet. Ezeket a jellemzően földrajzi fokhálózati vonalakkal határolt lapokat *térképszelvényeknek* nevezzük. Magyarország területének 1 : 50 000 méretarányú ábrázolásához 319 térképszelvényre van szükség.<sup>28</sup> Minden szelvénynek van egy azonosítója, amely a csatlakozó szelvények azonosítóival a térkép kereten kívüli részén megtalálható (lásd a 13.11. ábrát).

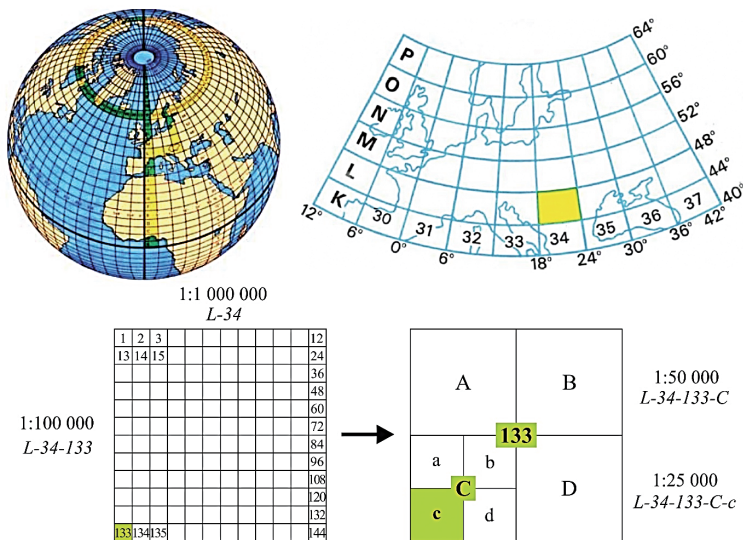

13.11. ábra

*Katonai topográfiai térképek szelvényezésének rendje*

*Forrás: KÁLLAI (2010), 140.*

<sup>26</sup> BALATONI (1991), 25.

<sup>27</sup> Uo. 25.

<sup>28</sup> KÁLLAI (2010), 140.

### 13.1.7. Koordináták meghatározása térkép alapján

A térképeken a térképi pontok helyének azonosítását koordinátahálózat segíti. A térképi koordinátaháló alapja jellemzően *földrajzi* vagy *derékszögű síkkoordináta*-rendszer lehet. A földrajzi koordináták a Föld felszínén elhelyezkedő pontok helyét a greenwichi kezdőmeridiántól (földrajzi hosszúság), illetve az Egyenlítőtől (földrajzi szélesség) mért szögtávolsággal határozzák meg (lásd a 13.12. ábrát).

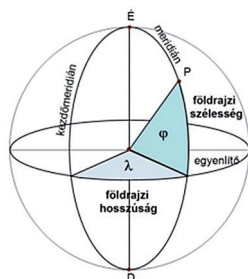

13.12. ábra

*Földrajzi koordináta-rendszer*

*Forrás: MÉLYKÚTI (2010), 19.*

A derékszögű síkkoordináta-rendszer két egymásra merőleges tengely metszéspontjától mint origótól a tengelyeken mért távolságként adja meg egy pont helyzetét (lásd a 13.13. ábrát).

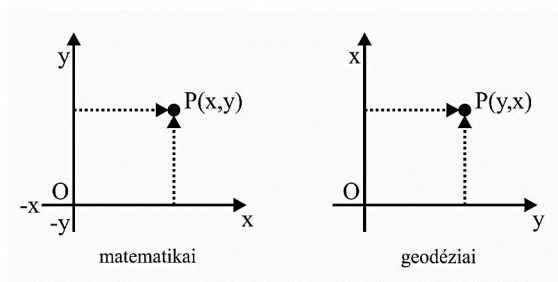

13.13. ábra

*A matematikai és a geodéziai derékszögű síkkoordináta-rendszer*

*Forrás: a szerző szerkesztése*

Különböző vetületeknél különböző koordináta-rendszereket használhatnak, egy ilyenre példa az Universal Transverse Mercator (UTM) vetületi rendszer, amelyre a mai katonai jelentőrendszerek elemei épülnek.<sup>29</sup>

<sup>29</sup> *Az általános katonai kiképzés kézikönyve, II. kötet (2008), 210.*

### 13.1.8. A Katonai Koordinátahálózati Vonatkozási Rendszer (Military Grid Reference System – MGRS) alkalmazása

Az MGRS-jelentőrendszer egy, az UTM vetületi koordináta-rendszerére épülő *helymeghatározó-, célmegjelölő rendszer*, amelyet a NATO-tagállamok fegyveres erői alkalmaznak pozíciók, elsősorban földi célpontok helyzetének megjelölésére, jelentésére.<sup>30</sup> Az MGRS kialakításánál az alkalmazhatóságot és az egyértelmű helyzetmegjelölést tartották szem előtt. A rendszer lényege, hogy három, egymásra épülő adatpárral a Föld felszínén bármely pont helyzete gyorsan és egyértelműen meghatározható. Az első adatpár, egy szám és egy betű egy  $6^\circ \times 8^\circ$ -os területet határoz meg a Földön.<sup>31</sup> (Lásd a 13.14. ábrát.)

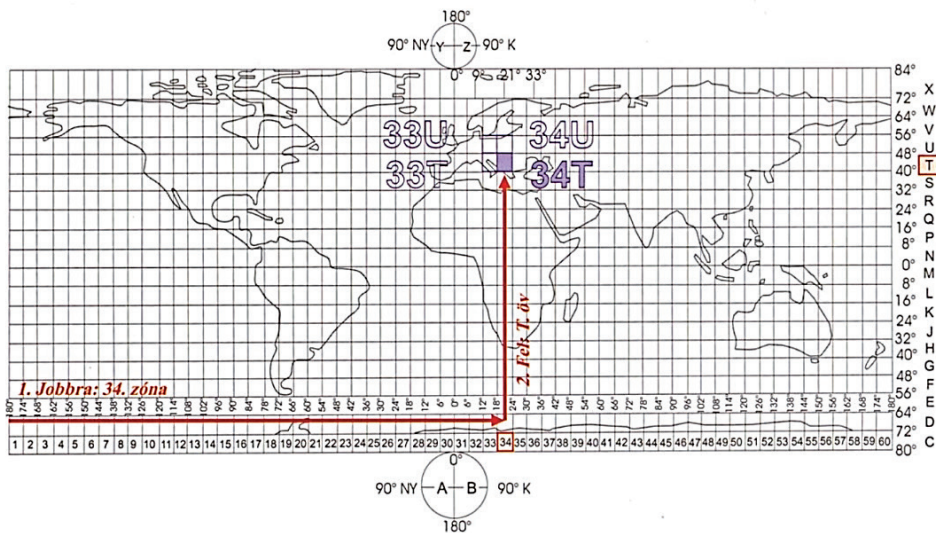

13.14. ábra

Az UTM-hálózat jelölési rendszere ( $6^\circ \times 8^\circ$ -os területek)

Forrás: JOG-AIR Oktatóterkép (2007)

A második adatpár, két betű, ezen belül egy  $100 \text{ km-es}$  négyzetet azonosít.<sup>32</sup> Ennek a négyzetnek a bal alsó – délnyugati – sarka lesz a lokális koordináta-rendszerünk kezdőpontja, és innen határozzuk meg *metrikusan* a helymeghatározás pontosságától függő nagyságrendben a keresett pont koordinátáit, *előbb keleti, majd északi irányban* (lásd a 13.15. ábrát). Ez lesz a harmadik adatpár.

<sup>30</sup> Uo. 213.

<sup>31</sup> JOG-AIR Oktatóterkép (2007).

<sup>32</sup> Uo.

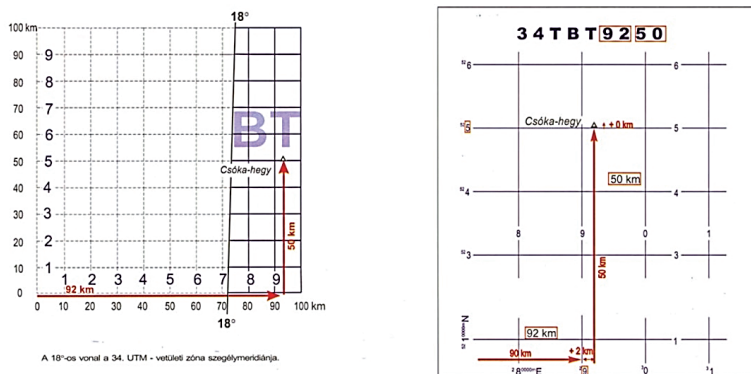

13.15. ábra

*Kilométer nagyságrendű részkoordináták leolvasása a 100 km-es négyzeten belül*

*Forrás: JOG-AIR Oktatótérkép (2007).*

### 13.1.9. Az egyezményes jelek rendszere

A térképek a síkrajzi és domborzatrajzi elemeket előre meghatározott, egyezményes térképi jelekkel ábrázolják. Ezen jelek gyűjteménye a *jelkulcs*. A jelkulcs legfontosabb elemei jelmagyarázatként megjelennek a térképszelvényen, a kereten kívüli tartalommal. A jelek alakja többnyire emlékeztet a tereptárgy természetes megjelenésére. A térképi jelek a térkép céljától, rendeltetésétől és méretarányától függően a tereptárgyakat *alaprajzban*, *meghatározott alakú jellel* vagy *magyarázó jellel* ábrázolják.<sup>33</sup> A térképi jelek a tereptárgy jellegét tekintve alapvetően három csoportba sorolhatók:<sup>34</sup>

- pontszerű tereptárgyak jelei;
- vonalas jellegű tereptárgyak jelei;
- területi jellegű tereptárgyak jelei.

A térképi jelek ábrázolási lehetőségeire a 13.16.–13.19. ábrák mutatnak példát.

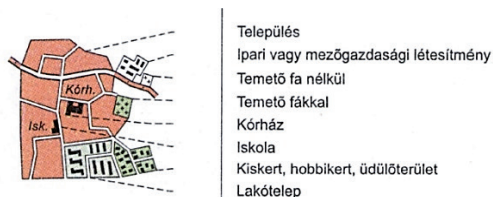

13.16. ábra

*Példa alaprajzban ábrázolt jelkulcsi elemekre*

*Forrás: A Magyar Honvédségben rendszeresített NATO szabványos és egyéb speciális térképek jelkulcsa (2008), 7.*

<sup>33</sup> BALATONI (1991), 42.

<sup>34</sup> KÁLLAI (2010), 132.



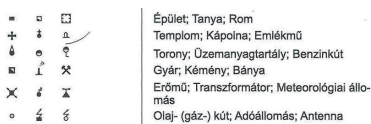

13.17. ábra

*Példa póntszerűen ábrázolt jelkulcsi elemekre*

*Forrás: A Magyar Honvédségben rendszeresített NATO szabványos és egyéb speciális térképek jelkulcsa (2008), 7.*

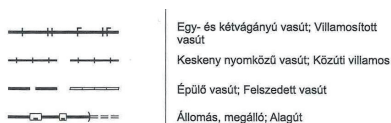

13.18. ábra

*Példa vonalasan ábrázolt jelkulcsi elemekre*

*Forrás: A Magyar Honvédségben rendszeresített NATO szabványos és egyéb speciális térképek jelkulcsa (2008), 7.*



13.19. ábra

*Példa vízrajzi elemek jelkulcsi ábrázolására*

*Forrás: A Magyar Honvédségben rendszeresített NATO szabványos és egyéb speciális térképek jelkulcsa (2008), 8.*

### 13.1.10. Az 1 : 50 000 térképek jelkulcsa<sup>35</sup>









*Alaprajzban ábrázolja a topográfiai térkép adott méretarányban kifejezhető tereptárgyakat. Ilyenek lehetnek például a nagyobb épületek, tavak, ezeket alak- és mérethelyesen ábrázolják. A meghatározott alakú jelekkel a térkép méretarányában alaprajzilag ki nem fejezhető, de katonailag fontos tereptárgyakat ábrázolják, például a háromszögelési pontokat, a toronyszerű építményeket és utakat, vasutakat, településeket.<sup>36</sup>*

Bár a meghatározott alakú jelek a valóságos méretüktől eltérő nagyságban ábrázolják a tereptárgyakat, ezek helyét (koordinátáit) az alkalmazott jel egy adott pontja (vonala) határozza meg.<sup>37</sup> A tereptárgy helyét meghatározó pontokról a 13.20. ábra tájékoztat.

<sup>35</sup> *A Magyar Honvédségben rendszeresített NATO szabványos és egyéb speciális térképek jelkulcsa (2008), 6.*

<sup>36</sup> BALATONI (1991), 42.

<sup>37</sup> Uo. 43.

Jelcsoport	Jel	Jelölő pont	Jelcsoport	Jel	Jelölő pont
Szimmetrikus jelek		A jel közepe	Arnyékvonallal ábrázolt jelek		A derékszög csúcsa
					
Széles alapon nyugvó jelek		Az alapvonal közepe	Összevont idomokból álló jelek		Az alsó idom mértani közepe
					

13.20. ábra

*A tereptárgyak helyét meghatározó pontok a térképi jeleken*

*Forrás: BALATONI (1991), 42.*

Szükség szerint magyarázó egyezményes jelekkel, más néven *megírásokkal* egészítik ki a térkép tartalmát (lásd a 13.21. ábrát). Ezeket a jeleket nem önállóan használják, csak az alaprajzi és a meghatározott alakú jelekkel együtt, azok kiegészítésére.<sup>38</sup>

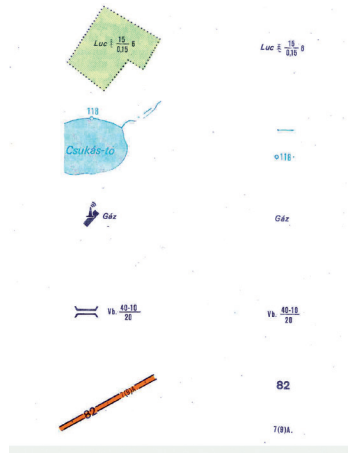

13.21. ábra

*Magyarázó megírások a jelkulcsban*

*Forrás: BALATONI (1991), 44.*

<sup>38</sup> BALATONI (1991), 43.

A domborzat ábrázolására külön szín- és jelkulcskészlet van. *A domborzat a terep legállandóbb eleme*, ezért a domborzat a síkrajzi elemek esetleges megváltozása esetén is jó tájékozódási alap, ábrázolása ezért kiemelten fontos az 1 : 50 000-es topográfiai térképeken.<sup>39</sup>

Fontos, hogy a térkép a méretaránytól elvárt pontossággal ábrázolja a domborzat *formáját és helyzetét*, így segítve a térképolvasót a járhatóság, a rejtés, az álcázás, a tájékozódás, az összelátás és a védelmi tulajdonságok megítélésében. Fontos a *táj jellegét meghatározó formai sajátosságok* visszatükrözése. Fontos továbbá bármelyik tereppont *tengerszint feletti (abszolút) magasságának*, illetve a terep egyes pontjai között az *egymáshoz viszonyított (vagy relatív) magasságkülönbségeknek* a megállapíthatósága.<sup>40</sup> Az abszolút és relatív magasságkülönbségek ábrázolásának és megállapításának eszköze a topográfiai térképeken a *szintvonal*. A magyarországi – a NATO-szabványok szerint készült – 1 : 50 000 méretarányú katonai térképeken az abszolút magasságot a balti alapszinttől mért függőleges távolság jelenti.<sup>41</sup>

A domborzat ábrázolására szolgáló *szintvonalak fajtái*<sup>42</sup> (lásd a 13.22. ábrát):

- alapszintvonal: többnyire narancssárga vagy barna színű, vékony, folytonos vonal;
- főszintvonal: az alapszintköztől függően minden negyedik vagy ötödik szintvonalat a domborzat olvasásának megkönnyítése érdekében vastagított folyamatos vonallal jelölnek;
- felező szintvonal: hosszan szaggatott vonal, az alapszintköz felének megfelelő magasságkülönbséget jelöli. Ott használják, ahol a domborzat részletei alapszintvonallal nem fejezhető ki. Általában a terep lankásabb – kis lejtésű – részeinek ábrázolására szolgál;
- kiegészítő szintvonal: röviden szaggatott vonal, az alap- és felező szintvonalak között maradó jelentősebb tájékoztató idomok kifejezésére szolgál.

A szintvonalak tartozékai:

- eséstüske: rövid, a szintvonalra merőleges, esésirányba mutató kis rövid vonalka.
- szintvonalmegírás: a szintvonalak értékét (abszolút magasságukat) fejezi ki. A számok talpa minden esetben a lejtés irányába mutat. A két szintvonal közti magasságkülönbséget alapszintköznek nevezzük, amelynek értéke minden topográfiai térképen, a kereten kívül fel van tüntetve.

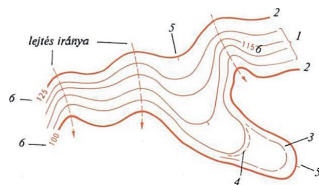

13.22. ábra

*Szintvonalak fajtái*

*Forrás: BALATONI (1991), 48.*

Az ábrán szereplő számok jelentése: 1 – alapszintvonal, 2 – főszintvonal, 3 – felező szintvonal, 4 – kiegészítő szintvonal, 5 – eséstüske, 6 – szintvonalmegírás.

<sup>39</sup> *A Magyar Honvédségben rendszeresített NATO szabványos és egyéb speciális térképek jelkulcsa* (2008), 9.

<sup>40</sup> BALATONI (1991), 43.

<sup>41</sup> Uo. 33.

<sup>42</sup> Uo. 47–48.

### 13.1.11. A terepértékelés szempontrendszer

Ha ismerjük a tájat, ismerjük a térkép jelkulcsi elemeit, elvégezhetjük – a feladat függvényében – a terep értékelést. Ez komplex és összetett feladat. Alapos gyakorlás, a tapasztalat és a rendelkezésre álló eszközök készségi szintű használatának hiányában nem biztos, hogy megfelelő eredményre jutunk. Mivel egy alapképzés alatt erre nem biztosítható elegendő idő, ezért itt most csak a terepértékelés szempontrendszerét ismerhetjük meg. Két angol nyelvű betűszó segít a terepértékelésben: a MET-TC és az OAKOC.<sup>43</sup> Ezek feloldása adja meg azokat a szempontokat, amelyeket figyelembe kell venni. MET-TC – Mission, Enemy, Terrain & weather, Troops, Time available, Civilian considerations, azaz bevetés, ellenség, terep és időjárás, csapatok, rendelkezésre álló idő, civilek tekintetbevétele. Mindezen taktikai faktorokat kell összefüggésében vizsgálni ahhoz, hogy egy manővert sikeresen megtervezzünk, majd véghez vigyünk. Látható, hogy a terep értékelésének kiemelt szerep jut. A másik betűszó feloldása pedig a konkrét terepértékelési szempontokat adja meg. OAKOC – Observation and fields of fire, Avenues of approach, Key terrain, Obstacles, Cover and concealment, magyarul megfigyelés és tűz alatt tartott terület, megközelítési útvonalak, kulcsfontosságú terepszakasz, akadályok, fedezés és elrejtés. A *megfigyelés és tűz alatt tartott terület célja*, hogy mi lássuk az ellenséget és különböző tereptárgyakat, de ne legyünk láthatók. A *megközelítési útvonalak* ismerete segít hozzá, hogy megközelítsük az ellenséget, vagy hogy ő közelítsen meg minket, ezek ismerete nemcsak előnyt nyújthat, de elengedhetetlen is bármilyen mozgás megtervezéséhez. *Kulcsfontosságú terepszakasz* minden olyan terepszakasz, amelynek a megszerzése vagy megtartása előnyhöz juttatja valamelyik harcoló felet. *Akadályok* ebben az értelemben mindazon terepelemek, amik a mozgást meggátolják, lassítják vagy kitérésre kényszerítenek, ilyen lehet egy folyó, szikla, mocsár vagy magas hegyek, de nemcsak természetes akadályok lehetnek, hanem mesterségesen telepítettek is, ilyen például a szögesdrótok vagy a műszaki akadályok. A *fedezés és elrejtés célja az ellenség előli elrejtés vagy megvédés, legyen akár természetes akár mesterséges. A lehetőségeket a rejtésre, fedezésre rendelkezésre álló idő és a terep befolyásolja.*

## 13.2. Tájékozódás terepen térképpel és térkép nélkül

Tájékozódni a terepen annyit jelent, hogy ismerni kell az álláspont helyét a fő világtájakhoz és a környező tereptárgyakhoz (domborzati idomokhoz) viszonyítva.<sup>44</sup> A tájékozódás történhet álló helyzetből vagy mozgás közben, térképpel, illetve térkép nélkül is. A tájékozódást számos eszköz és módszer segíti, amelyekről a továbbiakban esik szó.

<sup>43</sup> FM 3-25.26 Map reading and land navigation US Army Infantry School (2005), 157–160.

<sup>44</sup> KÁLLAI (2010), 145.

### 13.2.1. A tájoló rendeltetése, fő részei, használata

Az egyéni tájékozódás fontos eszköze a *tájoló*.<sup>45</sup> A Magyar Honvédségnél korábban a 39/49M mintájú tájólót (lásd a 13.23. ábrát) rendszeresítették. A tájoló könnyű fémfoglatban található.

Lecsukható fedele van két irányrésszel, a talpazatra merőlegesen állítható. Az irányrésekkel párhuzamos a fedél egyenes éle az irányél, amelyen centiméterosztást helyeztek el. *Irányzásnál a tájólót mindig úgy kell tartani, hogy a fémfedélen levő nyíl a megírányzott pont felé mutasson.*

A mágnesű körbeforgatható szelencében van elhelyezve. A tú piros színű vége mutatja a *mágneses északi irányt*. A forgatható szelence üveglapján található a vonásosztás, amely az észak jelölésnél (É) kezdődik (lásd a 13.24. ábrát), és az óramutató járásával megegyező irányban növekszik, azaz keletnél 1500, délen 3000, nyugatnál 4500, északon 6000 vonás található, ezeket sorrendben 15-00, 30-00, 45-00 és 60-00 formában írjuk. A körosztást 200 vonásonként számozták. A legkisebb osztás 50 vonást jelöl.

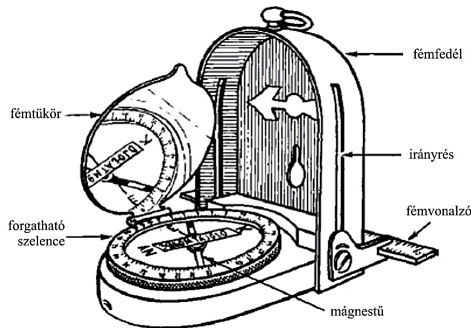

13.23. ábra

A 39/49M tájoló részei

Forrás: BALATONI (1991), 90.

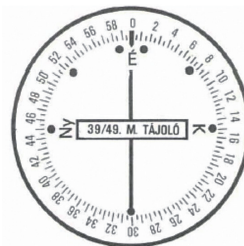

13.24. ábra

A 39/49M tájoló szelencéjének beosztása és számozása

Forrás: BALATONI (1991), 91.

<sup>45</sup> BALATONI (1991), 89.

A tájolóval végezhető műveletek:<sup>46</sup>

- mágneses világtájak kitűzése;
- térképek tájolása;
- mágneses azimut mérése és kitűzése terepen;
- irányszög mérése és felszerkesztése térképen;
- térképen kijelölt irányok kitűzése terepen;
- előmetszés;
- oldalmetszés;
- hátrametszés.

### 13.2.2. A fő világtájak meghatározása tájolóval

Első lépésként a forgatható szelencén állítsuk be a kitűzendő világtájnak megfelelő azimutértéket. Majd vízszintesen tartva a tájolót forgassuk addig, amíg a mágnesű tengelye egybevág a tájoló észak–déli vonalával, és a mágnesű piros vége északra mutat. Ekkor szemmagasságba emelve a tájolót az irányzórésen keresztül jelöljük ki egy tereptárgyat, amely segít rögzíteni az álláspontunkról a kitűzendő világtáj irányát<sup>47</sup> (lásd a 13.25. ábrát).

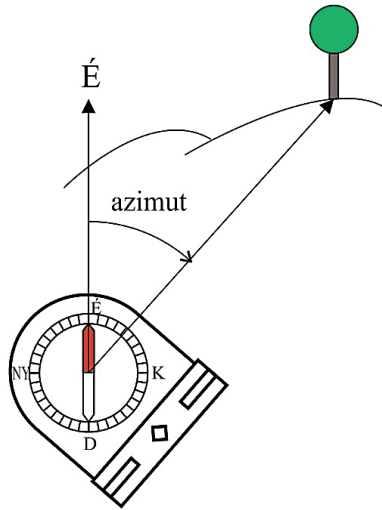

13.25. ábra

*Világtáj kitűzése tájolóval*

*Forrás: a szerző szerkesztése*

<sup>46</sup> Uo. 91.

<sup>47</sup> *Az általános katonai kiképzés kézikönyve, II. kötet* (2008), 225.

### 13.2.3. Az irányszög és az azimut

A katonai gyakorlatban az irányok meghatározása és kitűzése általában *azimutok* alapján történik. Attól függően, hogy milyen alapirányt használunk az azimutmérésnél, többféle azimutról beszélhetünk. A gyakorlatban *három alapirányt* használunk, amelyek a három északi iránnyal függenek össze<sup>48</sup> (lásd a 13.26. ábrát).

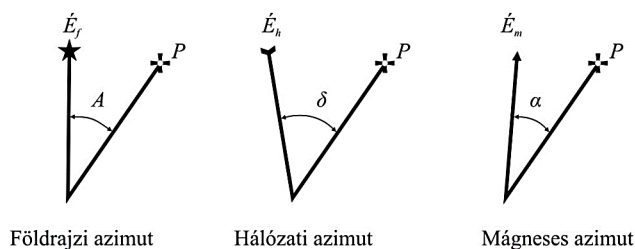

13.26. ábra

*Különböző azimutok jelölése*

*Forrás: BALATONI (1991), 92.*

A *földrajzi vagy csillagászati észak* (É<sub>f</sub>) az északi Sarkcsillag iránya, amit a térképen a meridiánok (a térkép nyugati és keleti keretvonalai) jelölnek ki.

A *hálózati északot* (É<sub>h</sub>) a térkép koordinátahálózatának függőleges vonalai jelölik ki. A *mágneses északot* (É<sub>m</sub>) a tájoló mágneses pólus felé mutató mágnesűje tűzi ki. A három alapiránynak megfelelően háromféle azimutról beszélhetünk. A földrajzi azimut (A) a földrajzi északi irány és a tereptárgy iránya által bezárt szög. Az irányszög (δ), más néven hálózati azimut a térkép kilométer hálózatának függőleges északi–déli vonalai és a tereptárgy iránya által bezárt szög. A mágneses azimut (α) a mágneses északi irány és a tereptárgy iránya által bezárt szög.

### 13.2.4. A mágneses azimut mérésének és kitűzésének menete

Egy tereptárgy *mágneses azimutját tájolóval az alábbiak szerint határozzuk meg*:<sup>49</sup> a kinyitott tájolót egyik kezünkbe vesszük úgy, hogy a fedélen levő nyíl a tereptárgy felé mutasson, majd a fémtükört körülbelül 45°-ig felnyitjuk. A szemmagasságban tartott tájoló irányzórésén áttekintve megirányozzuk a tereptárgyat, majd másik kezünkkel addig forgatjuk a szelencét, míg a nulla index (észak) a mágnesű pirossal jelzett vége fölé nem kerül. A művelet végén a tükör csuklójánál levő leolvasójelnél vonásban olvashatjuk le a tereptárgy mágneses azimutját. A Magyar Honvédségben rendszeresített 39/49M tájoló 6000 vonásértékig van beosztva, de léteznek más szabványok is, például a lencses tájoló 6400 vonásérték beosztást tartalmaz (lásd a 13.27. ábrát). Ha csak ilyen áll rendelkezésünkre,

<sup>48</sup> BALATONI (1991), 92.

<sup>49</sup> Uo. 94.

hasonló módszerrel járjunk el. Fontos különbség, hogy a lencsés tájolónál a *számlap együtt forog az iránytűvel*, ebből következik, hogy nekem kell a tájolóval együtt abba az irányba fordulnom, amit ki akarok tüzni. A mágneses azimut mérése esetén a tájólót vízszintesen tartva az irányzórésen át kell látnom a tereptárgyat, és a számlapon a nagyító segítségével tudom leolvasni a szükséges értéket fokban és vonásban. A két vonásértékbeosztás-rendszer közti összefüggésről a 13.2. táblázat tájékoztat.

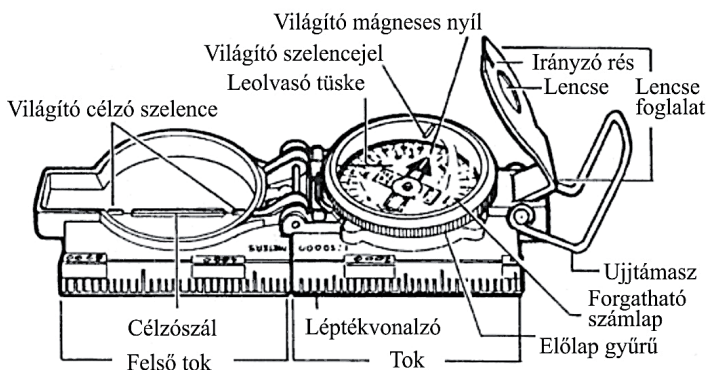

13.27. ábra

*Lencsés tájoló*

*Forrás:* FM 3-25.26 Map reading and land navigation US Army Infantry School (2005), 111.

13.2. táblázat

*Világtájak azimutértéke fokban és vonásban (34/49M tájolóval és lencsés tájolóval)*

Világtáj	Azimut	39/49M tájoló	Lencsés tájoló
Észak	0°	00-00	00-00
Északkelet	45°	07-50	08-00
Kelet	90°	15-00	16-00
Délkelet	135°	22-50	24-00
Dél	180°	30-00	32-00
Délnyugat	225°	37-50	40-00
Nyugat	270°	45-00	48-00
Északnyugat	315°	52-50	56-00
Észak	360°	60-00	64-00

*Forrás:* KÁLLAI (2010), 151.



### 13.2.5. Irányszög levétele, illetve felszerkesztése térképre

Az irányszöget a térképről egyszerű fokbeosztású szögmérővel, parancsnoki vonalzóval, vonásbeosztású térképszögmérővel vagy tájolóval mérhetjük le. A fok- és vonásértékek közötti átszámítás a 13.3. táblázatban szereplő összefüggések szerint történik.<sup>50</sup>

13.3. táblázat

*Vonásértékek és fokok közti átszámítás*

Fok	Vonás	
	39/49M tájoló	Lencses tájoló
360°	60-00	64-00
90°	15-00	16-00
1°	16,67	17,77
3,6'	1	
3,375'		1

*Forrás: a szerző szerkesztése*

*Azimuthot mérhetünk szögmérővel is, olyan módon, hogy például az álláspontunk és a cél jelét a térképen összekötjük úgy, hogy a vonal metssze a legközelebbi térképen található észak–déli kilométer-hálózati vonalat.<sup>51</sup> E metszésponthoz helyezzük a szögmérőnk közép-pontját úgy, hogy alapvonala (0°–180°-os vonal) illeszkedjék a függőleges kilométer-hálózati vonalra. Ahol ceruzavonalunk metszi a szögmérőt, leolvassuk a fokértéket, majd 16,67-tel megszorozva, vonásban kapjuk az eredményt.*



13.28. ábra

*Tájoló használata azimutméréshez*

*Forrás: BALATONI (1991), 95.*

<sup>50</sup> Uo. 95.

<sup>51</sup> Uo. 95.

Az *irányszög méréséhez* szögmérőeszközként tájoló is használható a 13.28. ábrának megfelelő módon. Itt a szögmérő helyett a tájolót helyezzük el a térképen úgy, hogy a tájoló fémvonalzóját a keresett pontokat összekötő vonalra helyezzük, a 13.28. ábrán az AB-szakasz, majd úgy állítjuk be, hogy a  $0^\circ$  értéke illeszkedjen a függőleges kilométer-hálózati vonalra. Ahol az AB-szakasz metszi a tájoló forgatható szelencéjét, ott tudjuk leolvasni a kívánt értéket.

A tájolóval terepen mért mágneses azimut térképre *felszerkesztését* is végrehajthatjuk fok-, illetve vonásosztásos szögmérővel vagy tájolóval.<sup>52</sup> Az egyszerű szögmérővel való felrakás előtt a vonásértékben adott irányszöveget át kell számítani fok, perc értékévé (lásd 13.3. táblázatot). Ezután a kiinduló állásponton a kilométer-hálózat északi–déli vonalaival párhuzamos vonalat kell húzni. A szögfelrakó középpontját az A pontra illesztjük úgy, hogy alapvonala, a  $0^\circ$ – $180^\circ$  vonal fedje az általunk húzott vonalat, és a  $0^\circ$  jelzés északra mutasson. Ezután az óramutató járásával megegyezően haladva megkeressük és megjelöljük az adott irányszögnek megfelelő szögeértéket. Az álláspontot a jellel összekötő vonal iránya lesz a mért szög másik szára.

### 13.2.6. Az azimutvázlat készítése

Az azimut alapján való mozgás egyik ponttól a másikig, ismert azimut és távolság alapján történik.<sup>53</sup> Az azimut alapján való mozgást általában éjszaka, ismeretlen terepen, rossz látási viszonyok között vagy tájékoztató tereptárgyak hiánya esetén hajtjuk végre.

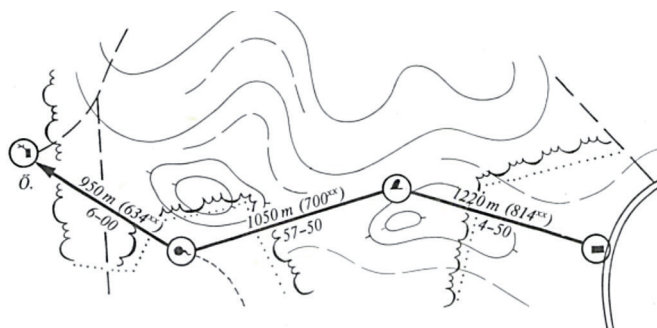

13.29. ábra

Vázlat azimutmenethez

Forrás: BALATONI (1991), 303.

A menetvázlat (lásd a 13.29. ábrát) készítésekor a mozgás vonalát a térképen *azonosítható töréspontokkal* rögzítjük. Megmérjük az irányszögeket, átszámítjuk azokat *mágneses azimutokká*. Az átszámított értékeket a vázlaton, a menetvonalszakaszok mellé felírjuk. A menetvonal minden egyes egyenes vonalú szakaszának a hosszát meghatározzuk méterben és lépéspárban is (a 13.29. ábrán <sup>xx</sup>-el jelölve), hogy ha nem áll rendelkezésünkre

<sup>52</sup> Uo. 96.

<sup>53</sup> Uo. 96.

mérőeszköz, akkor is becsülni tudjuk a távolságot. A lépéspárral bővebben a 13.2.10. fejezetben, *A térkép nélküli tájékozódás műveletei* között foglalkozunk. A felhasznált adatokat táblázatba is foglalhatjuk, és a menetvonal mentén a vázlaton feltüntethetjük azokat a tereprészleteket, amelyek a tájékozódást menetközben várhatóan elősegítik. Az azimut alapján történő mozgás rendje:<sup>54</sup>

- a kiindulási ponton beállítjuk a tájolónk leolvasójeléhez a feljegyzett vonásértéket;
- kitűzzük a terepen a menetvonalszakasz mágneses azimutját a korábban ismertett módon;
- az irányzóréseken megfigyelünk egy távoli terepelemet, például bokrot, magas fát stb.;
- megkezdjük a menetet, járőrtársunk számolja a lépéspárokat;
- elérve a megfigyelt tereptárgyat, segédpontot, ismét kitűzzük az előbbi mágneses azimutot;
- keressünk az adott irányban egy feltűnő tereptárgyat vagy újabb segédpontot.

Így haladunk a menetvonalszakasz végéig, vagyis *az első töréspontig*. Itt az új, következő azimutértéket tűzzük ki, és a következő töréspontig annak alapján haladunk tovább. Az egyes szakaszok végén mindig a kijelölt pontból indulunk ki, kiküszöbölve az eddigi eltéréseket.

Menet közben előfordulhat, hogy a menetet gátló *akadályokba* ütközünk, természetesen ezeket kikerüljük.

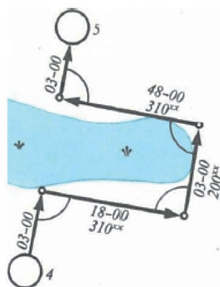

13.30. ábra

*Akadály kikerülése azimutokkal*

*Forrás:* BALATONI (1991), 98.

Amennyiben az akadály kis méretű, az azimutnak megfelelő irányban az akadályon túl egy jól megfigyelhető pontot, segédpontot válasszunk ki. Megbecsüljük az akadály szélességét, majd megkerülve azt, beállunk a kijelölt tájékozódási ponthoz. *Az eredeti azimut alapján* folytatjuk a menetet. A megbecsült távolságot számításba vesszük. Nagy kiterjedésű akadály esetén (mocsár, kiterjedt építmény, vízfelület), amikor a túloldal nem figyelhető meg, azimutkitűzésekkel és terepen történő távolságméréssel kerüljük meg az akadályt<sup>55</sup> (lásd a 13.30. ábrát).

<sup>54</sup> Uo. 96.

<sup>55</sup> Uo. 98.

### 13.2.7. Az álláspont meghatározása különböző módszerekkel

A térképpel történő terepi tájékozódás négy lényeges műveletből áll:<sup>56</sup>

- a világtájak meghatározása;
- a térkép tájolása;
- az álláspont meghatározása;
- a környező terep azonosítása.

Ha a világtájakat meghatároztuk, következő fontos lépés a térkép helyes *tájolása*. A térkép tájolása az a művelet, amikor a térképen kiválasztott irányt fedésbe hozzuk a terep azonos irányával. Ez a kiválasztott irány lehet az egyik világtáj, egy jól azonosítható távoli tereptárgy vagy egy, az álláspont közvetlen közelében található vonalas tereptárgy iránya.<sup>57</sup> Ezek után következhet a helyesen tájolt térképen az álláspontunk helyének meghatározása, ami döntő fontosságú lépés a terepi tájékozódás során. Az álláspont ismerete elengedhetetlen a további tájékozódási műveletekhez, a környező terep fontos részeinek azonosításához.

Az álláspont helye meghatározható:

- azonosítással;
- méréssel és becsléssel;
- oldalmetszéssel;
- hátrametszéssel;
- domborzat alapján.

#### *Álláspont meghatározása azonosítással*

Ha álláspontunk olyan tereptárgyon vagy annak közvetlen közelében fekszik, amelyet a térkép egyezményes jellel ábrázol (például híd, útkereszteződés), akkor a jelkulcsi jel azonosításával az álláspont térképi helyét is megkapjuk. A módszer egyszerű, pontos és gyors meghatározást tesz lehetővé, de *csak a fenti feltételek esetén alkalmazható*, amelyek legtöbbször nem adóttak.<sup>58</sup>

#### *Álláspont meghatározása méréssel és becsléssel*

Ha az álláspont az azonosított tereptárgytól viszonylag kis távolságra található, akkor méréssel vagy becsléssel határozzuk meg helyzetét.<sup>59</sup> Ez esetben két adatot mérünk a terepen: az álláspont távolságát az azonosított tereptárgytól és az álláspont irányát (azimutját) az azonosított tereptárgyhoz viszonyítva. A megmért adatokat a térképre felerkesztve megkapjuk az álláspont térképi helyét. A feladat tájolóval és vonalzóval is

<sup>56</sup> KÁLLAI (2010), 155.

<sup>57</sup> Uo. 155.

<sup>58</sup> Uo. 156.

<sup>59</sup> Uo. 157.

végrehajtható. Ha az álláspont terepvonalon fekszik, akkor az azimut mérése és felszerkesztése nem szükséges, mert a terepvonal adja az álláspont irányvonalát (lásd a 13.31. ábrát).<sup>60</sup>

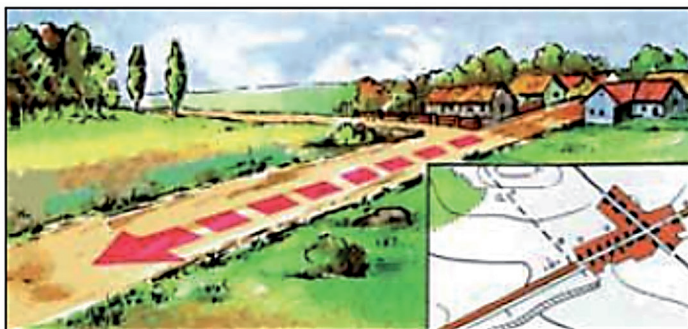

13.31. ábra

*Terepvonalon levő álláspont meghatározása méréssel, becsléssel*

*Forrás: BALATONI (1991), 239.*

### *Álláspont meghatározása oldalmetszéssel*

Ez a módszer akkor alkalmazható, ha az álláspont:

- jól azonosítható vonalas tereptárgyon (út, fasor, erdőszegély, vasút, csatorna stb.), vagy annak meghosszabbításában;
- két tereptárgyat összekötő vonalon, vagy annak meghosszabbításában;
- azonosítható domborzati idomvonalon (egyenes irányú hátvonal, völgyvonal stb.) fekszik.

Az oldalmetszés végrehajtásához szükségünk van még a terepvonaltól oldalirányban, lehetőleg merőlegesen elhelyezkedő, jól azonosítható tereptárgyra. Az álláspont ebben az esetben az azonosítható terepvonalnak azon pontja lesz, ahol az oldalt lévő tereptárgy irányvonala metszi azt (lásd a 13.32. ábrát). A feladat megoldható tájolóval és vonalzóval is.<sup>61</sup>

<sup>60</sup> Uo. 157.

<sup>61</sup> Uo. 157.

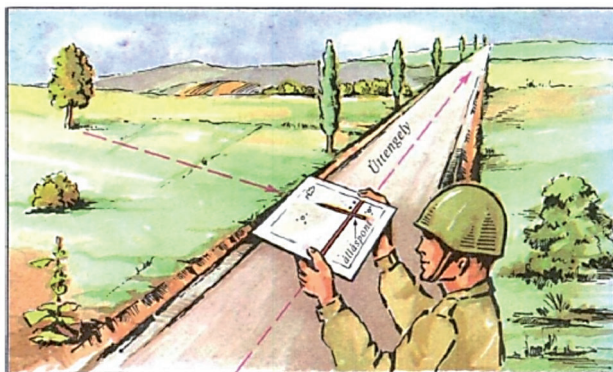

13.32. ábra

*Álláspont meghatározása oldalmetszéssel*

*Forrás: BALATONI (1991), 241.*

### *Álláspont meghatározása hátrametszéssel*

Ha az álláspont nem terepvonalon fekszik, és a közelében nincs azonosítható tereptárgy, távolabb lévő tereptárgyakat használunk fel meghatározásához.<sup>62</sup>

Hátrametszést csak abban az esetben alkalmazunk, ha az eddig leírt módszerek a terep adottságai miatt kivitelezhetetlenek. A hátrametszés ugyanis időigényesebb, és több hibalehetőséget rejt magában. A feladat végrehajtható tájolóval és vonalzóval egyaránt. *Tájolós hátrametszés* esetén a következő lépéseket kell tennünk:<sup>63</sup>

- válasszunk ki három, jól azonosítható tereptárgyat álláspontunk környezetében úgy, hogy azok irányai az álláspontból mérve lehetőleg  $60^\circ$ -os vagy  $120^\circ$ -os szöget zárjanak be egymással;
- határozzuk meg mindhárom tereptárgy mágneses azimutját tájoló segítségével;
- a pontosabb helymeghatározás érdekében az irányhelyesbítést (a mágneses és hálózati észak iránya közti, térképen feltüntetett értéket) is vegyük figyelembe;
- szerkesszük fel a térképre mindhárom tereptárgy jelétől mérve a meghatározott azimutok fordított értékét ( $\pm 180^\circ$ );
- ahol a három hátrametsző irány egyenese metszi egymást, ott lesz az álláspontunk térképi helye.

A megoldás helyességében akkor bízhatunk meg, ha a térképre felszerkesztett egyenesek egy pontban metszik egymást. Pontatlan meghatározásnál hibaháromszög keletkezik. Ha a hibaháromszög valamelyik oldalának nagysága nagyobb 2 mm-nél, akkor a hátrametszést meg kell ismételnünk (lásd a 13.33. ábrát).

<sup>62</sup> Uo. 158.

<sup>63</sup> Uo. 158.

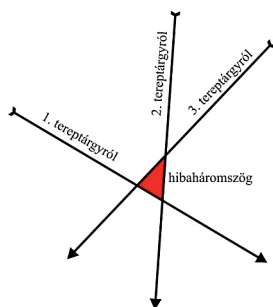

13.33. ábra

*Hibaháromszög keletkezése hátrametszésnél*

*Forrás: BALATONI (1991), 242.*

Kisebb hibaháromszögnél a súlypontját fogadjuk el álláspontként. A vonalzóval végrehajtott hátrametszés gyorsabban elvégezhető, de pontatlanabb módszer. Ez esetben ugyanis a pontosan tájolt térképet a szerkesztési műveletek során végig mozdulatlanul kell tartani, ami a három hátrametsző irány felszerkesztésénél nem könnyű feladat (lásd a 13.34. ábrát). Az álláspont közelítő, gyors meghatározásához a vonalzó módszer kielégítő megoldást jelent. A módszer gyors, és nem igényli a térkép előzetes tájolását.

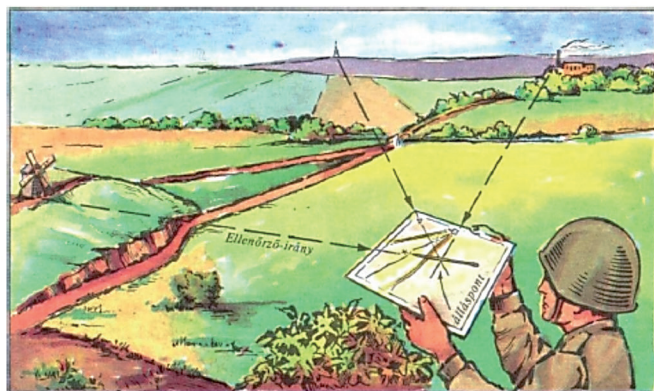

13.34. ábra

*Álláspont meghatározása hátrametszéssel, vonalzó segítségével*

*Forrás: BALATONI (1991), 242.*

Ennél pontosabb értéket kapunk, bár idő- és eszközigényesebb a folyamat, ha a hátrametszést a következő lépésekkel végezzük el<sup>64</sup> (lásd a 13.35. ábrát):

- rögzítsünk egy rajztáblára átlátszó papírt;
- a papírlap közepén körzőhegy leszúrásával jelöljük meg az álláspont előzetes helyét;

<sup>64</sup> BALATONI (1991), 243.

- válasszunk három jól látható és a térképen is azonosítható tereptárgyat. A leszúrt ponthoz illesztett vonalzóval irányozzuk meg mindhárom tereptárgyat, majd a megírányításoknál a vonalzó éle mellett húzzunk egyenest a papírra. A felszerkesztett egyeneseket a megírányított pontra utaló jelöléssel, megírással egészíthetjük ki;
- helyezük rá a papírt a térképre úgy, hogy mindhárom irányvonal áthaladjon saját térképi jelén. Ez a helyzet csak úgy állítható elő, ha a három terepi pont és az álláspont egymáshoz viszonyított helyzete a valóságos helyzetnek felel meg;
- szűrjük át az előzetes jelet a papírról a térképre, ez lesz az álláspontunk térképi helye.

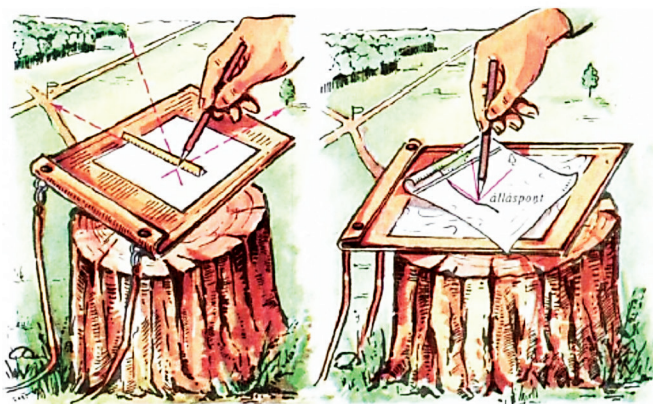

13.35. ábra

*Álláspont meghatározása hátrametszéssel, papírlap és körző segítségével*

*Forrás: BALATONI (1991), 243.*

### *Álláspont meghatározása domborzat alapján*

A domborzat a terep legállandóbb eleme. A terepen való tájékozódás során a domborzat adhat támpontot minden olyan esetben, amikor nincsenek megfelelő tájékozódást nyújtó tereptárgyak, vagy egyéb tájékozódást nehezítő körülmények lépnek fel.<sup>65</sup> A domborzat alapján történő tájékozódás során a terep jellegzetes idomvonalait vizsgáljuk. Ha olyan domborzati idomon (például hegytető, lejtőkúp, nyeregpont, vízgyűjtővonal elágazása), vagy annak közvetlen közelében fekszik az álláspontunk, amely jellege folytán a térképen is egyértelműen azonosítható, akkor a térképi azonosítás módszerével határozzuk meg az álláspont helyét. Ha valamely domborzati vonalon (hátvonal, vízgyűjtővonal, tereplépcső stb.) található álláspontunk, akkor a helymeghatározás becsléssel, méréssel és oldalmetszéssel végezhető el. Hátrametszés csak akkor alkalmazható, ha a környező terepen találunk jól azonosítható domborzati idomokat.

<sup>65</sup> Uo. 244.



### 13.2.8. Világtájak meghatározása tájoló nélkül

#### *A világtájak meghatározása a Nap helyzete alapján*

A Nap az égbolton megfigyelhető látszólagos mozgása alapján a Föld 24 óra alatt fordul meg tengelye körül, vagyis egy óra alatt  $15^\circ$ -ot fordul el. A világtájak meghatározásakor kiindulhatunk abból, hogy a Nap látszólagos pályáján Magyarország földrajzi szélességén (északi  $45^\circ$ – $49^\circ$  között) a Nap nagyjából 6 órakereten, nagyjából 12 órakereten és nagyjából 18 órakereten van<sup>66</sup> (lásd a 13.36. ábrát).

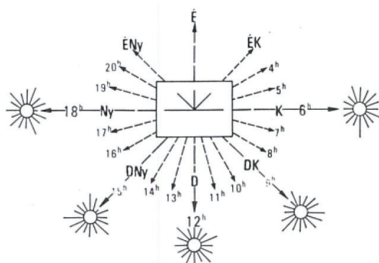

13.36. ábra

*A Nap helyzete az égtájakhoz képest*

*Forrás: BALATONI (1991), 229.*

Ha ismerjük a pontos időt, akkor két módszerrel is meghatározhatjuk az északi, illetve a déli irányt.<sup>67</sup>

A földrajzi északi irány megállapítása egy magas tereptárgy vetett árnyéka alapján (lásd a 13.37. ábrát):

- húzzuk meg a tereptárgy árnyékának tengelyvonalát a talajon;
- nézzük meg a pontos időt. Számítsuk ki a 12 órai időpontig (délig) az időkülönbséget;
- az időkülönbséget szorozzuk  $15^\circ$ -kal;
- a kapott szögértéket szerkesszük fel az árnyék tengelyvonalától mérve. Délelőtt pozitív irányba (jobbra), délután negatív irányba (balra) végezzük el a szögszerkesztést;
- az így kapott irányvonal közelítőleg a földrajzi északi irányt mutatja. Például: idő: 10:00,  $12 - 10 = 2$ , tehát  $2 \times 15 = 30^\circ$ . A feladat megoldható szögmérő nélkül is. A derékszög felrajzolása, majd hat egyenlő részre osztásával  $15^\circ$ -os szögeket kapunk.

<sup>66</sup> Uo. 228.

<sup>67</sup> Uo. 229.

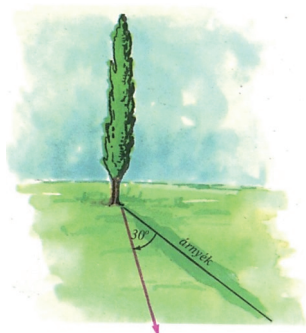

13.37. ábra

Északi irány megállapítása árnyék alapján

Forrás: BALATONI (1991), 230.

A *déli irány megállapítása* a Nap és óra segítségével (lásd a 13.38. ábrát). A feladat megoldásához egy pontosan járó *számlapos óra* szükséges. A vízszintesen tartott óra kismutatójával irányozzuk meg a Napot. A kismutató és a 12-es számjegy szögfelezőjét meghosszabbítva a déli irányt kapjuk. A nyári időszámítás időszakában a Nap nem 12 órakor, hanem 13 órakor (du. 1 órakor) van déli irányban. Ebben az esetben a kismutató és az 1 óra iránya közötti szögfelező mutatja a déli irányt, ebből meg tudjuk állapítani északot is.

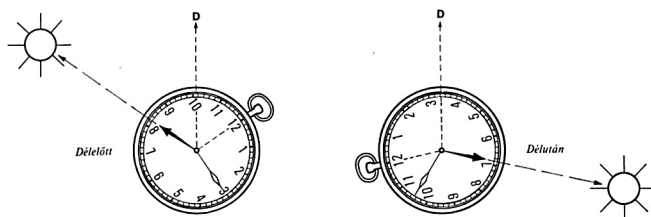

13.38. ábra

Déli (északi) irány megállapítása számlapos óra segítségével

Forrás: BALATONI (1991), 231.

### 13.2.9. A térkép nélküli tájékozódás szükség- és rendszeresített eszközei

A tájoló mellett a *távcső* az egyéni tájékozódás másik fontos eszköze.<sup>68</sup> Távoli tereptárgyak azonosítására, távolságuk meghatározására, célok felkutatására és tanulmányozására, vízszintes és magassági szögek mérésére alkalmazhatjuk. A Magyar Honvédségnél leggyakrabban az EDF 7 × 40 típusú távcsővel találkozhatunk, ahol a 7 × a távcső látszólagos

<sup>68</sup> KÁLLAI (2010), 148.

nagyítását jelenti, a *40-es* szám pedig a tárgylencse milliméterben kifejezett átmérőjére utal. A távcső (lásd a 13.39. ábrát) két távcsőházból áll, amelyeket csuklós tengely köt össze.

*Fő részei:*

- a tárgylencserendszer (legfontosabb része a tárgylencse);
- a távcsőház (legfontosabb része a prizmás képfordítórendszer, amelyen a fénysugarak áthaladva valóságos és egyenes állású képet adnak a tárgylencse fókusz-síkjában);
- az okulárlencse-rendszer (legfontosabb részei a szemlencsék és a szátkereszt). A szemlencsék rendeltetése a tárgylencse fókuszában nyert kép nagyítása;
- a szátkereszt (a távcső jobb oldali szemlencse részében nyert elhelyezést, vonásbeosztása vízszintes és magassági szögek mérésére alkalmas).

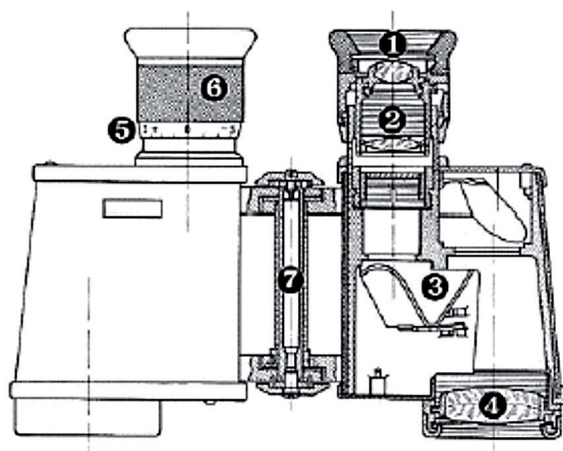

13.39. ábra

*A távcső részei*

*Forrás:* Az általános katonai kiképzés kézikönyve, II. kötet (2008), 236.

Az ábrán szereplő számok jelentése: 1 – okulárlencse-rendszer, 2 – szátkereszt, 3 – távcsőház, 4 – tárgylencserendszer, 5 – skálabeosztás, 6 – forgatható gyűrű, 7 – csuklós állító.

A katonai feladatok végrehajtására alkalmas távcsöveket speciális szátkereszttel látják el, amely alkalmassá teszi kisebb szögek, irányeltérések meghatározására, a *vonásképlet* révén pedig távolságok, tereptárgyak méretének meghatározására (lásd a 13.40. ábrát). Az EDF 7 × 40-es távcső látómezejében függőleges és vízszintes vonalbeosztás látható. Minden egyes beosztás 5 vonásnak, a hosszabb vonalkák közötti irányeltérés 10 vonásnak felel meg.

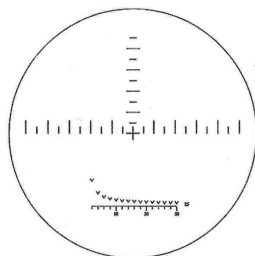

13.40. ábra

*Az EDF 7 × 40-es távcső látómezője a szálkereszttel*

*Forrás: Az általános katonai kiképzés kézikönyve, II. kötet (2008), 236.*

### 13.2.10. A térkép nélküli tájékozódás műveletei

Az égtájak és az álláspontunk meghatározása után két alapvető mérési problémával találkozhatunk, akár térkép nélkül is. Az egyik a távolságmérés, a másik a szögérés. Harcban a céltávolság meghatározásának alapvető formája a becslés, amely történhet az egyes tereptárgyak ismert távolságához mért összehasonlítással, a tárgyak láthatósága és látszólagos nagyságának mértéke alapján vagy a két eljárás együttes alkalmazása útján.<sup>69</sup> Ha mérőeszköz nem áll rendelkezésre, egyszerűen lépéssel mérhetünk meg távolságot. Ehhez először meg kell állapítani egy lépésünk hosszát. Ezt egy ismert távolság lelépésével és az azt követő számítással határozzuk meg. Praktikus okok miatt legtöbbször *lépéspárral* mérünk, amikor is csak az egyik lábra eső lépéseket számoljuk. Hasznos lehet a gyakorlatban, ha ismerjük az 13.4. táblázatban szereplő közelítő értékeket.

13.4. táblázat

*Méter-lépés átszámítás*

25 méter	33 lépés	25 lépés	19 méter
50 méter	67 lépés	50 lépés	37 méter
100 méter	133 lépés	100 lépés	75 méter
200 méter	267 lépés	200 lépés	150 méter
500 méter	667 lépés	500 lépés	375 méter
1000 méter	1333 lépés	1000 lépés	750 méter

*Forrás: Az általános katonai kiképzés kézikönyve, I. kötet (2008), 285.*

<sup>69</sup> *Az általános katonai kiképzés kézikönyve, I. kötet (2008), 285.*

A távbecsléssel és lépésméréssel a célok távolságát tudjuk meghatározni. Szögbecsléssel a terepen felderített célokat az álláspontunktól egy alapirányra vonatkoztatva irányban pontosan meghatározhatjuk.

A *szögbecslés* mértékegységei:

- fok (egy teljes kör  $360^\circ$ );
- vonás, aminél lehet:
  - egy teljes kör 6000 pars: írásmódja 60-00;
  - egy teljes kör 6400 mils: írásmódja 64-00.

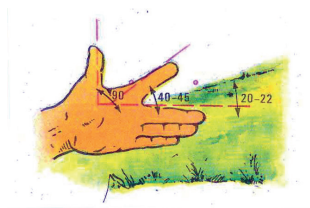

13.41. ábra

*Szögérték meghatározása becsléssel*

*Forrás: BALATONI (1991), 70.*

A szögértékek égtájak szerinti azonosításához a 13.2. táblázat, a fokról vonásra és vonásról fokra való átszámolásához a 13.3. táblázat nyújt segítséget. Ha semmilyen más támpontunk nincs, durva becsléshez használhatjuk a saját kezünket is, a 13.41. ábrának megfelelően.

Tereptárgyak *magasságának* meghatározása úgyszintén történhet mérés és becslés útján.<sup>70</sup> A célpont távolságának ismeretében mindkét módszernél alkalmazhatjuk a vonásképletet (lásd a 13.42. ábrát) a tereptárgy méretének (vízszintes vagy függőleges kiterjedésének) meghatározásához, amennyiben mérni, illetve becslülni tudtuk a tereptárgy figyelőpontról látható, vonásban kifejezett szögértékét.

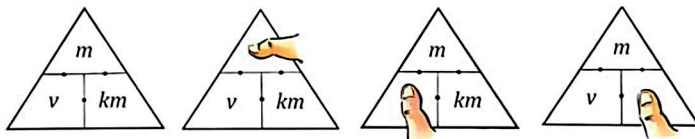

13.42. ábra

*A vonásképlet alkalmazása*

*Forrás: KÁLLAI (2010), 146–147.*

A képletábrán az  $m$  a tereptárgy megfigyelhető méretét (vízszintes kiterjedését vagy magasságát) jelenti méterben kifejezve, a  $v$  ugyanezen tereptárgy figyelőpontról látható, vonásban kifejezett szögértékét jelenti, a  $km$  pedig a tereptárgy és a figyelőpont közötti távolságot jelenti kilométerben. Ha a vonásképlet ábráján az ismeretlen értéket letakarjuk ujjunkkal,

<sup>70</sup> KÁLLAI (2010), 146.

a másik két érték helyzete alapján kell elvégezni a számtani műveletet: az egymás melletti jelölések értékeit szorozzuk, az egymás alattiakat pedig törtként kezeljük. Az egyszerűsített vonásképlet<sup>71</sup> arra épül, hogy egy adott körív hossza egyenesen arányos a hozzá tartozó középponti szöggel. Ha a középponti szögeket eleve vonásban olvassuk le, a szöghöz tartozó ívhossz vagy a kör sugarának hossza másik ismeretében már könnyen számítható. Kis szögeknél az ív és a hozzá tartozó húr hossza a közel azonos, a gyakorlatban ez azt jelenti, hogy kiindulhatunk abból, hogy a megfigyelő a tőle egy kilométerre lévő egy méter magas tárgyat egy vonás szög alatt látja.

### 13.3. Komplex terepfoglalkozás

A komplex terepfoglalkozás célja, hogy a 13.1. és 13.2 fejezetben szereplő elméleti ismereteket a terepen is begyakoroljuk. Olyan gyakorlati foglalkozást kell összeállítani, ahol a fő világtájak meghatározhatók tájoló segítségével, és lehetőségünk nyílik az irányszög levétele, illetve felszerkesztésére térkép segítségével. Mindenképpen tervezzünk menetvonalat, készítsünk vázlatot az előző fejezetek alapján! Fontos a tájékozódási pontok kiválasztása és előzetes vázlat készítése. A menetet lehetőség szerint hajtsuk is végre! Gyakoroljuk az álláspontunk meghatározását különböző módszerekkel, azonosítással, oldalmetszéssel, hátrametszéssel. Igyekezzünk meghatározni a világtájakat tájolóval vagy tájoló nélkül, de a térképpel és tájolóval történő tájékozódást is gyakoroljuk. Figyeljük meg a terepelemeket, a táj jellegét és az akadályokat, ha szükséges, a későbbiekben ezek alapján tudjuk értékelni a terepet a feladat függvényében.

---

<sup>71</sup> Uo. 147.

Vákát oldal

## 14. Általános harcászat

*Für Gáspár*

### Előszó

Az általános harcászati kiképzés az alapkiképzés legfontosabb területe. A kapcsolódó kiképzési ágak ismeretanyagának integrálásával hivatott felkészíteni a katonákat, egyénileg és tűzpár kötelékben, nappal és éjszaka a korszerű harcból rájuk háruló olyan fontos feladatok végrehajtására, mint a védelem, a támadás és a támogatás.

A STANAG 2288 (Standardization Agreement for Procedures and Systems and Equipment Components – NATO Egységesítési Egyezmények, a továbbiakban: STANAG) a következő katonai tevékenységeket tekinti meghatározónak:

- támadás;
- védelem;
- stabilizálás;
- feltételeket teremtő műveletek;
- támogatás.

A katonai alapkiképzés általános harcászati kiképzésében jelenleg csak a támadás, a védelem és a támogatás jelenik meg, a közeljövőben azonban szükségszerű, hogy a stabilizálási műveletek és a feltételeket teremtő műveletek, egyesharcos, illetve tűzpárszinten értelmezhető elemei megjelenjenek az alapkiképzés során, ha a fent említett STANAG előírásainak meg kívánunk felelni.

Az alapkiképzés alatt történő általános harcászati kiképzés során a műveletekhez szükséges harcfeladatszabványok azok az általános érvényű követelmények, amelyek a Magyar Honvédség minden egyes tagja, számára kötelező érvényűek. A kiképzést ezekre a szabványokra az *alapkiképzéstől* kezdve a teljes katonai szolgálat befejezéséig folytatni kell. A harcfeladat szabványokban előírt kötelek eredményes teljesítésének elsajátítását követően a megszerzett jártasságokat, készségeket rendszeres időközönként ellenőrizni és értékelni kell a művelési készenlét biztosítása érdekében. Amennyiben hiányosság merül fel, kiképzést kell folytatni a hiányosság megszüntetése céljából.<sup>1</sup>

„Az 1-es kiképzési szint tartalmazza az alapkiképzést, az általános katonai kiképzést és az egyéni harcfeladat szabványok elsajátítását. Ezek az egyéni és tűzpár harci (alap és általános) gyalogsági jártasságok és készségek, melyeket valamennyi katonának (tényleges, tartalékos) a kiképzés útján ki kell fejlesztenie, függetlenül rendfokozatától, beosztásától, állománykategóriájától. Ezen a szinten valamennyi katona eléri az alap

---

<sup>1</sup> *Magyar Honvédség Kiképzési doktrína* (2013), 132.



képesség szintet, és teljesíti az alapvető (általános) katonai feladatok szabványainak követelményeit. Ez a kollektív bizalom, a kölcsönös megbecsülés és az önbecsülés kialakításának alapja. Ez a szint a Magyar Honvédség valamennyi katonája számára kötelező. Az 1-es kiképzési szint követelményeinek megfelelő képességek fenntartása valamennyi kiképzési szinten, a teljes katonai pályán, egyéni és parancsnoki felelősség.”<sup>2</sup>

Az általános harcászati kiképzéssel kapcsolatos követelmény, hogy az alapképzés végére a katona legyen képes a harcászati feladatok végrehajtására egyénileg és tűzpár tagjaként, hagyományos és atom-, biológiai, vegyi fegyverek alkalmazásának viszonyai között. Legyen képes egyéni fegyvereit hozzáértően, hatásosan és biztonságosan kezelni, karbantartani. Tudjon robbantási feladatot végrehajtani. Legyen képes az életkorához kapcsolódó fizikai állóképességi követelményeket teljesíteni, harctéri akadályokat lendületesen leküzdeni, a katonai közelharc alapvető fogásait alkalmazni. Tudjon tájékozódni és mozogni a terepen térkép és tájoló segítségével. Legyen képes önállóan elsősegélyt nyújtani, a harctéri megelőzhető halálokokat felismerni, és az elsősegélynyújtás szintjén ellátni. Tudja a harctéri kommunikációt alkalmazni híradó eszközzel és annak hiányában egyaránt. Legyen képes azonosulni a katonai szolgálat követelményeivel és a katonai életrend normáival.

#### *Az általános harcászati kiképzés módszere*

Az általános katonai kiképzés foglalkozásait minden esetben a kiképző század parancsnoka vezesse. A kiképzés végrehajtásába vonja be a kiképző század teljes parancsnoki állományát.

A kiképzés végrehajtása során a kiképző ismerteti az adott tevékenység megnevezését, megmagyarázza annak célját, kiadja a helyes vezényszót vagy parancsot, és mintaszerűen bemutatja, hogyan kell végrehajtani a tevékenységet. Majd ezután bemutatja lassítva, mozzanatonként. Ezután a katonák mozzanatonként, majd folyamatos végrehajtással begyakorolják az adott tevékenységet, a kiképző pedig ellenőrzi őket. Elsősorban a helyes végrehajtásra ügyel. A katonák a tevékenység egyes mozzanatait begyakorolják, majd összefüggően gyakorolnak addig, amíg azt az alkalmazóképes tudás szintjére nem emelik.

Az egyéni kiképzés minden vonatkozásban az egyes katonákra és a tűzpárokra irányuljon. Az ismeretközlés módja a rövid magyarázat, az állomány személyre menő aktivitásával. A gyakoroltatás alapját a fogások bemutatása, majd végrehajtása képezze az esetleges hibák javításával. A harcászat egyes tárgyköreinek végrehajtását mindenképpen előzze meg más kiképzési ágak azon tárgyköreinek, foglalkozásainak eredményes végrehajtása, amelyek feltételei a harcászatban meghatározott követelmények elérésének.

Az első ciklusban végrehajtott kiképzési foglalkozásokon szerzett ismereteket a második ciklus foglalkozásain jártasság szintjére kell fejleszteni. Az oktatás módszere egyénre és tűzpárra szabott legyen.

A feladatok végrehajtását minimum kétszer, háromszor gyakoroltatni kell. Amennyiben szükséges, inkább kevesebb feladatra képezzük ki a katonát annak érdekében, hogy ez az ismétlődő gyakorlás megvalósulhasson. A gyakorlás azonban önmagában nem

<sup>2</sup> Uo. 71.

elég, ki kell azt egészíteni az időbeni és pontos teljesítmény-visszacsatolással, amelynek gyakorlati formája a feladatzáró megbeszélés.

A tárgykörök anyagát összevontan, komplex foglalkozás keretén belül, tábori kihelyezési körülmények között kell végrehajtani az egyes tárgykör kivételével. Az egyes tárgykör anyagát tanteremben célszerű feldolgozni a századparancsnok vezetésével.

## 14.1. Az összefegyvernemi harc alapjai

Ebben a fejezetben a legszükségesebb elméleti ismereteket gyűjtöttem össze az összefegyvernemi harc alapjaiból, annak érdekében, hogy az alapkiképzés során történő foglalkozásokat megfelelő elméleti ismeretek birtokában, tudatosan tudják végrehajtani, és megfelelő elméleti alapot adjon a katonai alapkiképzés elnevezésű, komplex számonkérést jelentő szigorlatra.

### *Módszertani ajánlás a kiképzés végrehajtásához*

Az összefegyvernemi harc alapjainak oktatására négy kiképzési órát célszerű fordítani. A négy kiképzési órából kettőt a harc fogalma, célja, tartalma, a csapás, a tűz, a manőver, a vezetés-irányítás, valamint a harctéri környezet fogalomkörének tisztázására célszerű fordítani. Ezen a foglalkozáson kerül sor a katona általános kötelmei és konkrét kötelességei oktatására is. A következő kétórás foglalkozáson célszerű feldolgozni a harcot befolyásoló harctéri körülményeket és tényezőket, a katona harcászati felszerelését és az alegységek nagyságrendi tagozódását érintő oktatási kérdéseket. A kiképzést tanteremben a századparancsnok vezetésével célszerű végrehajtani. Az ismeretek jártasság szintre történő fejlesztését a honvéd tisztjelöltek egyéni tanulás útján tudják elérni. Az egyéni tanulás során hasznos segédeszköz lehet ez a tankönyv. A tankönyv tartalmaz minden olyan ismeretet, amely a számonkérés tárgyát képezi. A megszerzett ismeretek alkotó módon való alkalmazásához azonban elengedhetetlen az érvényben lévő szabályzatok, kiképzési kézikönyvek, jogszabályok tanulmányozása. Ebben a témában korszerű, naprakész ismeretek ezzel a módszerrel szerezhetők.

### 14.1.1. A harc tartalma, csapás, tűz, manőver, vezetés-irányítás és a harctéri környezet

A harc a fegyveres küzdelem alapvető formája, a küzdő felek fegyvernemi egységeinek és alegységeinek szervezett összecsapása. Célja az ellenség megsemmisítése, csoportosításának szétzúzása, továbbá fontos körzetek, körletek, terepszakaszok, objektumok megtartása vagy birtokbavétele. Harcban az ellenség szétverése és a kitűzött cél elérése csak valamennyi fegyver összehangolt csapásaival, a csapatok aktív és határozott tevékenységével érhető el. *A harc tartalmát a cél, hely és idő szerint összehangolt csapások,*

*a tűz és a manőverek, illetve a csapatok vezetése és az erők megóvása képezik. A harc lehet fegyvernemi, összefegyvernemi, haderőnemi és összhaderőnemi.*<sup>3</sup>

Magában foglalja:

- a saját csapatok tevékenységét az ellenség mélységében;
- a fedező-biztosító erők tevékenységét;
- a fő harcterületen folytatott harcot;
- a második lépcső és/vagy a tartalékok tevékenységét;
- a saját mélységben folytatott harcot.<sup>4</sup>

### *A csapás*

A csapás a harc fő eleme, az ellenség szétzúzására irányuló harctevékenység legfőbb eszköze. A csapás lényege a fegyverek tüzésének, valamint a csapatoknak az ellenség csoportosítására és objektumaira időben kifejtett erőteljes ráhatása. Sikerének elsőrendű feltétele a meglepés, valamint a tűz és a manőver teljes összhangja.<sup>5</sup>

### *A tűz*

A tűz a csapás alapvető tartalma. A harcfelelet megoldásának sajátos módja, az erőkkel és eszközökkel mért csapás szerves része, az ellenség pusztításának alapvető eszköze. A tűz hatásossága váratlan alkalmazásával, pontosságával és hozzáértő vezetésével érhető el. Célja az ellenség élőerejének megsemmisítése, lefogása, zavarása, technikai eszközeinek és objektumainak, erődítményeinek pusztítása, megsemmisítése, rongálása.

A tüzérő a harcképesség legalapvetőbb eleme a gyalogsági fegyvereknek, a harcjárművek fegyvereinek, a tüzérségi és légvédelmi tüzesszereknek, harci helikoptereknek és a repülőknél az ellenségre kifejtett pusztító hatása.

Hatékonyaságát a vezetés és irányítás operativitása, a célfelderítés pontossága, a tűz-manőverek szervezethegye, a lőszerellátás folyamatossága, a harcászati mozgékonyaság és a tüzesszerek lőtávolságának optimális kihasználása és a lövedékek célban kifejtett pusztító hatása biztosítja.<sup>6</sup>

### *A manőver*

A manőver a harc alkotórésze, a különböző tüzscapásoknak és a csapatok átcsoportosításának szervezett és meglepetésszerű kombinációja az erők és eszközök legkedvezőbb csoportosításának létrehozása vagy az ellenség megtévesztése érdekében. Végrehajtható mozgással, tüzscapással vagy ezek kombinációjával.<sup>7</sup>

<sup>3</sup> *A Magyar Honvédség Szárazföldi Haderőnemének harcszabályzata, IV. rész* (2013), 20–21.

<sup>4</sup> Uo. 21.

<sup>5</sup> Uo. 21.

<sup>6</sup> Uo. 21.

<sup>7</sup> Uo. 21.

### *A csapatok vezetése és irányítása*

Mielőtt a csapatok vezetésének problémakörével kezdünk foglalkozni, célszerű tisztázni a vezetés és az irányítás fogalmát.

#### *Vezetés*

A vezetés olyan tevékenység, amely során a vezető a vezetett szervezet *tagjaként* meghatározó befolyást gyakorol a szervezet tevékenységére az irányító által meghatározott feladatok végrehajtása érdekében, azonban a szervezet tevékenységének célját és rendeltetését nem változtathatja meg.<sup>8</sup>

#### *Irányítás*

Az irányítás olyan tevékenység, amelynek eredményeként beavatkozás történik egy rendszer működésébe annak érdekében, hogy egy ott értelmezett folyamat révén az irányító az irányított szervezeten *kívülről* meghatározó befolyást gyakoroljon az irányított szervezet tevékenységének minden területére.<sup>9</sup>

A vezetés az alárendeltek befolyásolásának folyamata a feladatok eredményes végrehajtása érdekében. A vezetés hatáskör és felelősség, amelyet az egyszemélyi parancsnokra ruháznak a célkitűzések meghatározására, a hatékony működtetésére, a tevékenységek szabályozására és ellenőrzésére.

A vezetés lényege a parancsnoki akarat és szándék megvalósítása. Magában foglalja az alárendelt csapatok alkalmazásának jogkörét és a felelősséget a feladat sikeres teljesítéséért.

Az irányítás az a hatáskör (és a vele járó felelősség), amelyet a parancsnok az alárendelt szervezetek tevékenységének egy része vagy a megerősítő erők felett gyakorol. Az irányítás tevékenységi folyamat, amelynek során a parancsnok a törzs bevonásával szervezi, koordinálja az alárendeltek és a megerősítő erők tevékenységét. Az irányítás általában előre kialakított eljárásokat jelent a kommunikációs és az informatikai rendszerek széles körű alkalmazásával.

A vezetés és az irányítás egymással szoros kapcsolatban lévő fogalmak, de nem szinonimák. A vezetés és irányítás rendszerét a parancsnok és a törzs alkalmazza a hadműveletek (harcok) előkészítése és végrehajtása során.

A csapatvezetés a parancsnokok és törzsek céltudatos tevékenysége, amely feloleli az alegységek állandó készenlétének fenntartását, fokozását, harchoz való felkészítését, valamint irányítását a feladatok végrehajtása során.

A csapatvezetés során a parancsnok saját kezében összpontosítja az alárendelt csapatok irányítását, amelyet rendszerint személyesen vagy törzse útján valósít meg.

A csapatvezetés alapja a parancsnok elhatározása. A különböző tevékenységek során a parancsnok mindig az eredeti elhatározással veti össze a kialakult helyzetet, az alárendeltek tevékenységét és az eltérés mértékétől függően dönt. Amennyiben szükséges a beavatkozás, a kiadott utasítások célja rendszerint az eredeti elhatározás teljesítése, teljesülése.

<sup>8</sup> SZOLNOKI (2004), 30.

<sup>9</sup> Uo. 31.

A helyzetek gyors és éles változása a parancsnokot rákényszerítheti az elhatározás módosítására vagy új elhatározás meghozatalára.

A csapatvezetés célja az alegységek harci lehetőségeinek hatékony kihasználása, a feladatok határidőre történő sikeres végrehajtása a legkülönbözőbb körülmények között, a legkisebb veszteség és anyagi ráfordítás mellett.

Korszerű műveletekben a csapatvezetés biztosítja:

- az ellenségre mért csapások gyors és rejtett előkészítését és váratlan, meglepetés-szerű végrehajtását;
- az összes rendelkezésre álló eszközök leghatásosabb alkalmazását;
- az alegységek (csapatok) lehetőségeinek hatékony kihasználását;
- a kezdeményezés megragadását, megtartását, a csapatok manőver szabadságának biztosítását, a magas fokú manőverező képességet;
- a tömegpusztító- és nagy pontosságú fegyverek elleni védelmet, a csapatok megóvását, valamint a harcképesség helyreállítására irányuló rendszabályok időben történő megvalósítását;

A csapatvezetés sajátosságai – a végrehajtás körülményeiből adódóan – a következők:

- a feladatok sikeres és meghatározott időre történő teljesítése és az alárendelt csapatok megóvása;
- a vezetéshez szükséges feltételek megteremtése, és a vezetés hatékonyságának biztosítása bonyolult helyzetekben és bármilyen időjárási viszonyok között;
- a vezetés az ellenség tevékenységének, ráhatásának közepette valósul meg, ami kihat a vezetésben résztvevő személyi állományra, valamint a technikai eszközökre is.<sup>10</sup>

### *Az erők megóvása*

Az erők megóvása a harc azon tartalmi eleme, amely lehetővé teszi a csapatok harcképességének megőrzését, biztosítja a döntő helyen és időben történő alkalmazásuk feltételeit.

Az erők megóvása magában foglalja:

- a hadműveleti és harctámogatás rendszabályait;
- a katonák egészségéről való gondoskodást, harci moráljuk fenntartását;
- a fedezőbiztosítást;
- a saját csapatok tüzétől elszenvedett veszteségek elkerülését;
- a csapatok vezetését”.<sup>11</sup>

## **14.1.2. A katona kötelmei, kötelességei**

*A katona általános kötelmei és kötelessége mint lövész, sebesültvivő, hírvivő, figyelő, hadifogoly-kísérő, ügyeletes légvédelmi tűzfegyver, híradókezelő.*

<sup>10</sup> *A Magyar Honvédség Szárazföldi Haderőnének harcszabályzata, IV. rész* (2013), 21–22.

<sup>11</sup> Uo. 22–23.

*A katona általános kötelmei*

A katonák az ellenség feletti győzelem elérése érdekében tökéletesen ismerjék és tartsák állandóan harckész állapotban fegyverüket. A rájuk bízott technikai eszközöket, mesterien tudják kezelni és hozzáértően alkalmazni a harcban. Ezenkívül minden katona legyen kész, hogy szükség esetén helyettesítse előre kijelölt társait, ezért számukra a kapcsolódó katonai szakterület (kezelői beosztás) ismerete nélkülözhetetlen.

Minden katona:

- ismerje a raj (a harckocsi, kezelőszemélyzet) és a saját feladatát;
- ismerje az ellenség harckocsijainak és páncélozott harcjárműveinek, páncéltörő eszközeinek, légi támadóeszközeinek felismerési jeleit, harci lehetőségeit, erős és gyenge oldalait, különösen a legsebezhetőbb részeit;
- folyamatosan végezzen felderítést, gyűjtse tapasztalatait, és azonnal jelentse a parancsnoknak;
- a harc minden fajtájában állhatatosan és szívósan tevékenykedjen, minden lehetséges módon és eszközzel semmisítse meg az ellenséget, tanúsítson bátorságot, kezdeményezőkézséget és találékonyságot, segítse társait a harcban;
- hozzáértően használja ki a harcjárművek védő- és tűzlehetőségeit, a terepet, az egyéni védőeszközöket, legyen képes szakszerűen és gyorsan kiépíteni tüzelőállásokat, lövészárkokat, fedezékeket, telepíteni műszaki zárat, akadályokat létrehozni, folyamatosan végrehajtani az álcázást, szükség esetén elvégezni a vegyi- és sugármentesítést, és eloltani a tüzeket;
- legyen képes leküzdeni a műszaki zárat, akadályokat, szennyezett területeket, felderíteni és megsemmisíteni a harckocsi- és gyalogsági aknákat;
- védje parancsnokát a harcban, annak sebesülése vagy halála esetén – ha erre kijelölték – vegye át az alegység vezetését;
- harc közben a parancsnok engedélye nélkül ne hagyja el helyét, sebesülése vagy tömegpusztító fegyverektől elszenvedett sérülése esetén hajtsa végre az önsegélyt és szükség esetén az elsősegélynyújtást, majd folytassa a feladat végrehajtását. Ha parancsot kap, hogy menjen a segélyhelyre, vigye magával egyéni fegyverét, ha erre nem képes, fegyverével együtt kússzon fedezékbe (sebesültgyűjtő fészekbe), és várja az egészségügyi szolgálatot.<sup>12</sup>

*A katona kötelessége**Lövész*

Ismerje fegyverét, tartsa működőképes állapotban, és tudjon vele pontosan tüzelni, figyelje a tüzelés eredményeit, és hozzáértően helyesbítse a tüzet.

Megszakítás nélkül figyelje a harcmezőt, jelentse a rajparancsnoknak a felderített célokat, a parancsnok parancsára vagy önállóan semmisítse meg őket, kísérelje figyelemmel a szomszédokat, és tűzzel támogassa őket.

Tudja használni a harcjármű deszantterében elhelyezett műszereket és berendezéseket.

<sup>12</sup> *Az általános katonai kiképzés kézikönyve, I. kötet* (2008), 272.

Segítsen az irányzóknak a lőszerkelek előkészítésében és mállházásában, a fegyverzeti eszközök technikai kiszolgálásában, a harcjármű-vezetőknak pedig a harcjármű technikai kiszolgálásában és javításában.

A rajától való kényszerű elszakadás esetén azonnal csatlakozzon a legközelebbi rajhoz, és annak kötelékében folytassa tovább a harcot.<sup>13</sup>

#### *Sebesültvivő*

Ismerje és szakszerűen használja az egészségügyi felszerelést, valamint az elsősegélynyújtáshoz és a sebesültek szállításához szükséges eszközöket.

Kutassa fel a sebesülteket a harcmezőn, és jelentse a parancsnokának.

Nyújtson elsősegélyt a sebesülteknek, hozzáértően használja ki a terep védő és álcázó sajátosságait szállításukhoz és elrejtésükhöz.<sup>14</sup>

#### *Hírvivő*

A rábízott adatokat, információkat a lehető leggyorsabb és legbiztonságosabb úton juttassa el a célszemélynek.

A rábízott információkat – amennyiben ezek szóbeli információk – legyen képes pontosan átadni a célszemélynek.<sup>15</sup>

#### *Figyelő*

A kijelölt figyelési szektorában hajtsa végre a harcmező figyelését, és a felderített ellenséget (erők, eszközök, objektumok) jelentse a parancsnokának.

Amennyiben a felderített ellenség tevékenységében változást tapasztal, azonnal jelentse a parancsnokának.

Készítsen figyelési vázlatot, és szakszerűen használva vezesse a figyelési naplót.

Éjszaka, valamint korlátozott látási viszonyok között legyen képes fülelést végrehajtani.

Hozzáértően kezelje a rábízott optikai figyelő és célmegjelölő eszközöket.<sup>16</sup>

#### *Hadifogoly-kísérő*

Ismerje a hadifoglyokkal való bánásmódra vonatkozó egyezményeket, parancsokat.

A hadifoglyok kísérése során folyamatosan tartsa nyilván a kísért személyek számát.

A sérült foglyoknak a megfelelő közelbiztosítás alkalmazásával nyújtson egészségügyi segítséget.

Ha az őrizetére bízott hadifogoly szökést kísérel meg, használja fegyverét a szökés megakadályozása érdekében.<sup>17</sup>

#### *Légvédelmi lövész (ügyeletes légvédelmi tüzfegyver)*

Ismerje és mesterien kezelje fegyverét, tartsa állandóan harckész állapotban.

Állandóan figyelje a légtérrel, időben derítse fel, és a parancsnok parancsára vagy önállóan semmisítse meg az ellenség légi támadóeszközzeit.

<sup>13</sup> *A Magyar Honvédség Szárazföldi Haderőnemének harcszabályzata, IV. rész* (2013), 212.

<sup>14</sup> Uo. 212.

<sup>15</sup> Uo. 213.

<sup>16</sup> Uo. 213.

<sup>17</sup> Uo. 213.

Ismerje a repülőgépekre, helikopterekre és más légi célokra történő tüzelés szabályait.

Legyen képes az ellenség és a saját repülőgépek, helikopterek és más légi eszközök felismerésére, ismerje harceljárásaikat.

Hozzáértően használja ki a terepet, válassza ki és rendezze be tüzelőállását, a harc közben kísérfje figyelemmel a rakéták (lőszerek) felhasználását, erről időben tegyen jelentést előljáró-parancsnokának.<sup>18</sup>

#### *Híradókezelő*

Ismerje a híradókészüléknek és tartozékainak a működését, tartsa őket állandóan üzemszerű állapotban.

Legyen képes a híradó eszköz üzemeltetéshez való előkészítésére, lehangolására és üzemeltetésére, valamint a forgalmazás szabályos végrehajtására.

Legyen képes a híradó-berendezés és tartozékai hibáinak gyors felderítésére és az egyszerűbb hibák kijavítására.

Tartson ügyeleti szolgálatot a híradó eszköznél, rögzítse a kapott információkat, és jelentse őket a parancsnokának.<sup>19</sup>

### **14.1.3. A harcot befolyásoló harctéri körülmények és tényezők**

„Az összefegyvernemi harc kimenetelét, az ellenség feletti győzelmet döntően befolyásolják: az erőviszonyok, a tüzerő, a manőverek, a védettség, a humán tényező (a kiképzés színvonala, az erkölcsi és morális állapot, az állományról történő mindenoldalú gondoskodás stb.), a parancsnokok jártassága, helyzetfelismerő képessége, a gyors gondolkodás, a megbízható híradás, a mindenoldalú biztosítás és a harctéri körülmények.

A kijelölt harcterületen a terep és az időjárás, valamint az évszak és napszak a fegyverek hatásaival kombinálva, velük kölcsönös összefüggésben alkotja a harctéri körülményeket. A terepen rombolások, ABV-szennyeződések, tüzek, elárasztások, elektromágneses elváltozások jöhetnek létre. A megelőző rendszabályok életbe léptetése, a védőfelszerelések folyamatos készenlétben tartása vagy használata, a következmények felszámolása, a stresszhatás és kimerültség jelentős hatással van a harcképességre. A harctéri körülmények elviselésére, a teljesítőképesség megőrzésére csak jól felkészített, begyakorlott, fegyelmezett és összekovácsolt alegységek képesek. Extrém harctéri körülmények és viszonyok között a műveleti feladatok végrehajtásához külön az erre a célra kifejlesztett és rendszeresített felszerelés, valamint az alegységek és katonák speciális felkészítése szükséges.”<sup>20</sup>

<sup>18</sup> Uo. 214.

<sup>19</sup> Uo. 214.

<sup>20</sup> Uo. 26–27.



#### 14.1.4. A katona harcászati felszerelése

A katona harcászati felszerelését a hatályos műveleti utasításban meghatározottak szerint alakítják ki. Ebben a témában célszerű tanulmányozni a *Harcászati kézikönyv szakaszparancsnokoknak és vezénylő tiszthelyetteseknek* című kézikönyvet.

A gyakorlóruházat zsebeinek tartalma függ az egység hatályos műveleti utasításától, illetve alaprendeltetésétől, valamint az alegység pillanatnyi feladatától és a katona egyéni tapasztalataitól is. Az alább leírtak főleg a fentiek figyelembevételével szolgálhatnak jó alapnak.

*„Abból élsz, amit a hátadon cipelsz, azzal harcolsz, ami a kezedben van, és az segít a túlélésben, amit a zsebedben hordasz”<sup>21</sup> – tartja a régi katonai mondás.*

Tegye a sebkötöző csomagot a karján lévő zsebbe, itt könnyen megtalálja a bajtársa, amikor önt kell ellátnia. A tájolót, a zseblámpát és a jelzősípját zsinórokkal kötözze a zubbonya felső zsebének gomblyukaihoz. Így sosem fogja elveszíteni őket, és éjszaka is könnyen megtalálja. Ha kényelmetlennek találja az ilyen módon leszűkülő gombok gombolását, egy biztosítótűvel rögzítse a zsinórokat a zsebtakaróhoz. A zubbony zsebében mindig legyen vízhatlan borítóban jegyzetfüzet, toll, alkoholos filctoll, ceruza, szögmérő.

A nadrág zsebében helyezze el a zsebkését, zsebkendőjét, törülőruháját, harcászati kesztyűjét és egyéb felszerelését. Általános szabály, hogy bármi, ami elveszhet, legyen zsinórra kötve. A zsebkést karhosszúságú zsinóron kösse a nadrág bújatóihoz!

A nadrág oldalzsebeiben helyezze el a térképet. A térképet tegye műanyag tokba vagy nejlonborításba! Tartson magánál alkoholos filctollat, hogy írni tudjon rá. Legyen önnél vastag jelölő filctoll is a sebesültek jelöléséhez. Az oldalzsebekben helyezzen el tartalék lőszeret és élelmet, zsinórt vagy más, a feladat végrehajtása közben fontos tárgyakat is.

A terepen mindig viseljen kesztyűt!



14.1. ábra

2004M gyakorlókesztyű és taktikai védőkesztyű

*Forrás:* *Harcászati kézikönyv Szakaszparancsnokoknak és vezénylő tiszthelyetteseknek* (2010), 6.

<sup>21</sup> *Harcászati kézikönyv szakaszparancsnokoknak és vezénylő tiszthelyetteseknek* (2010), 8.

A rendszeresített kesztyű (lásd a 14.1. ábrát) hiányában akár egy semleges színű bőrkesztyű is megóvja kezét a sérülésektől, és fogása is sokkal magabiztosabb lesz. Ha rendelkezik vele, akkor viselje a könyök- és térdvédőt.

Az alábbiakban bemutatom a harcászati felszerelés egy lehetséges változatát.

A málhamellény készletéhez tartozik:

- 1 db öv;
- 1 db vállheveder;
- 2 db kettős tártáska (jobbos és balos);
- 2 db egyes tártáska (jobbos és balos);
- 1 db gázálarctáska;
- 2 db kenyérzsák (nagy és kicsi);
- 2 db kézigránátzseb.<sup>22</sup>

A málhamellény legfontosabb része az öv, amelyhez rögzíteni kell a vállpántokat. Fontos, hogy harc közben ne csússzon el, ne mozogjon, ne lötyögjön. Vegye fel a harci öltözetét! Télen ne feledkezzen meg a béléről és a pulóverről sem! Ha repeszálló mellényt is kiadtak, vegye fel azt is!

Miután beállította a saját anatómiai méreteire, szerelje fel a tártáskákat! A tártáskák hátsó oldalán apró kis szegek vannak, amelyeket át kell nyomni az öv erre kialakított lyukain, majd a biztosítófülekkel rögzíteni. Ha nem bízik ebben a rögzítésben, használjon kábelkötegelő műanyagot a felszereléshez. Ismét próbálja fel! Győződjön meg arról, hogy a tártáskák megfelelő helyen vannak, mindet elérni, és a zárat egy kézzel is tudja nyitni-zárni. A bal oldali tártáskák mellé szerelje fel az ismertetett módon a gázálarctáskát! A vesék magasságában pedig rögzítse a kisebbik kenyérzsákot! A bal oldalra szerelje fel a szuronyt, ha rendelkezik vele, illetve jobb oldalon van a pisztolytáska helye! Miután felvette a felszerelést, mozogjon benne, guggoljon le, hajoljon előre-hátra, próbálja ki, nem akadályozza-e önt a mozgásban, helyezze el benne a tárákat, ellenőrizze, hogy minden illeszkedik-e! Ne harc közben derüljön ki, hogy valami alapvető mozgást nem képes végrehajtani benne! Jó ötlet az egész övre egy rugalmas rögzítő kábelt („gumipókot”) fűzni kívülről, így a növényzetet könnyebben helyezheti el álcázás céljából. Ellenőrizze, hogy a fegyverét is akadálytalanul tudja-e használni, be tudja-e szorítani a vállába! A nagyobbik kenyérzsákot akkor szerelje fel, ha egy napot nem meghaladó járőrbe indul! A tartalék tártáskák hasznosak lehetnek, ha megnövekedett lőszerfelhasználású feladatra indul a bázistól távol. A hátizsákot általában a könnyűlövészek viszik magukkal olyan feladatra, ahol valószínűleg egy napot meghaladó ideig tevékenykednek. Az egységek a hatályos művelési utasításban meghatározzák, mit hová kell málházni a hátizsákban. Szabályozás hiányában az alábbi előírásokat kell követni.

*Helyezze el a külső zsebben jól hozzáférhetően a következő felszereléseket:*

- étkészlet;
- evőcsésze;
- 1 napi élelmiszercsomag;
- melegítő (hexogén) készlet;
- tisztálkodófelszerelés;

<sup>22</sup> Uo. 6.

- cipőpucoló-felszerelés;
- tartalék cipőfűző;
- tartalék száraz zokni;
- lábhintőpor;
- kesztyű (ha nem viseli);
- polársapka (ha nem viseli);
- 30 m erős spárگا;
- homokzsák;
- VV-öltözet;
- sátorlap, cövekekkel;
- esőkabát.<sup>23</sup>

*Helyezze el a hátizsák fő zsebében a következő felszereléseket:*

- tartalék bakancs;
- 2 pár tartalék zokni;
- gyakorlózubbony, nadrág;
- 2 db zöld póló;
- pulóver;
- kabát- és nadrágbélés;
- hálósák;
- egyéni zárolt élelem;
- élelmiszersomag (a feladat függvényében több napi is lehet);
- WC-papír;
- törülköző;
- vízhatlan zacskók (lehetőleg minden ruha ezekbe csomagolva és lezárva);
- gyalogsági ásó (ha nem a málhamellényen van);
- matrac (a hátizsák tetején összetekerve);
- tartalék lőszer, kézigránát, rádióakkumulátor stb. (harchelyzet és a feladat függvényében).<sup>24</sup>

#### **14.1.5. Az alegységek nagyságrendi tagozódása**

*Az alegységek nagyságrendi tagozódása, a lövészzakasz, raj, tűzpár/tűzcsoport összetétele*

*Az alegységek nagyságrendi kategóriái*

A harcászati szintű alegységek nagyságrendi kategóriái: kezelőszemélyzet, raj, szakasz (tűzszakasz), század (üteg), zászlóalj (osztály), harccsoport.<sup>25</sup>

<sup>23</sup> Uo. 8.

<sup>24</sup> Uo. 8.

<sup>25</sup> Egyes szakirodalmi források tévesen a tűzpárt és a tűzcsoportot is a harcászati alegységek közé sorolják. Ne hagyjuk magunkat megtéveszteni.

*A tűzcsoport (tűzpár)*

A tűzcsoport nem önálló harcászati alegység, rajból különíthetik ki, rövid időre egy adott feladat végrehajtására, általában 2-4 főből áll.

*A kezelőszemélyzet*

A kezelőszemélyzet általában rajnak megfelelő harcászati alegység. A harcokosi, tüzérségi eszköz, légvédelmi löveg és más harceszköz, eszköz, állomás szervezetszerű kezelőállománya, létszáma általában: 2-6 fő. A páncélozott szállító harcjárművel felszerelt gépesített lövészraj harcjárművének kezelőszemélyzete (harcjármű-vezető és toronylövész) rendszerint a lövészraj kötelékébe tartozik.

*A raj*

A raj a legkisebb harcászati alegység, általában 6-12 főből áll, rendszerint valamilyen szakasz állományába tartozik.

A lövészraj felépítése (változat):

- rajparancsnok;
- rajparancsnok-helyettes;
- harcjármű-irányzó (ha harcjárművel van a raj felszerelve);
- harcjármű-vezető (ha harcjárművel van a raj felszerelve);
- 2-4 fő lövész (1-2 fő gépkarabélyos, 1-2 fő géppuskás, 1 fő páncéltörő gránátvető).<sup>26</sup>

*A szakasz*

A szakasz egy parancsnoki rajból (kezelőszemélyzetből) és néhány rajból (kezelőszemélyzetből) álló harcászati alegység. Rendszerint század (üteg), ritkábban zászlóalj állományába tartozik. A harcoló és néhány harctámogató fegyvernemi alegységnek alapvető alegysége.<sup>27</sup>

## 14.2. Mozgásmódok terepen

*Módszertani ajánlás a kiképzés végrehajtásához*

A mozgásmódok terepen foglalkozásra hat kiképzési óra áll rendelkezésre. A tárgykört harcászati komplex foglalkozás keretében célszerű feldolgozni. Négy foglalkozási helyet célszerű előkészíteni, ahol az egyesharcos-kiképzés módszerével gyakoroltatni kell a tűzpár mozgásmódjait terepen, a harchoz vezényszó végrehajtását harcárokban és harcárkon kívül, a kúszást, futást, gyorsított lépést és a járőrözést. Az egyes foglalkozási helyeken a századparancsnok levezetési terve alapján a szakaszparancsnokok vezessék a foglalkozásokat. Ennél a foglalkozásnál a rajparancsnokok előzetes felkészítése kiemelt jelentőségű.

<sup>26</sup> *A Magyar Honvédség Szárazföldi Haderőnének harcszabályzata, IV. rész* (2013), 38.

<sup>27</sup> Uo. 38.

### 14.2.1. A tűzpár és a tűzcsoport mozgásmódjai terepen

#### A tűzpár

A tűzpár tagjai az előírt mozgásmódokat alkalmazzák az ellenség megközelítése során. Miután a tűzkiváltás megtörtént, áttérnek a tűz és mozgás módszerére.

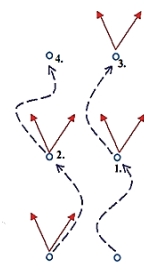

14.2. ábra

*Tűzpár mozgása (elvi vázlat)*

*Forrás: A Magyar Honvédség Szárazföldi Haderőnemének harcszabályzata, IV. rész (2013), 194.*

A tűzpár egyik tagja 1-es, a másik tagja pedig 2-es számozást kap. Az „Egyes indulok!” vezényszóra az 1-es végrehajtja az egyéni szökellésre vonatkozó tevékenységet. Az 1-es szökellése, mozgása alatt a 2-es tűzzel fedezi a mozgást. Miután az 1-es katona „harchoz” ment, és kész a tűzkiváltásra, adja a „Biztosítok!” vezényszót. Ekkor a 2-es katona „Kettes indulok!” vezényszóra megkezdja a mozgást, lehetőleg az 1-es vonaláig. Itt harchoz megy, és amikor képes a tüzelésre, adja a „Biztosítok!” vezényszót. Ekkor az 1-es indul a fent leírtak szerint. A tűzpár mozgását a 14.2. ábra szemlélteti.

#### A tűzcsoport mozgásmódjai

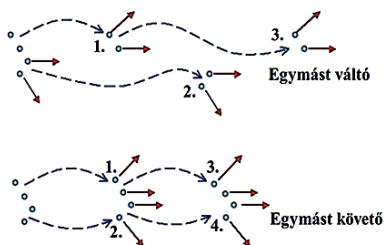

14.3. ábra

*A tűzcsoport mozgásmódjai*

*Forrás: A Magyar Honvédség Szárazföldi Haderőnemének harcszabályzata, IV. rész (2013), 194.*

A tűzcsoport tagjai alapvetően az egyesharcos mozgásmódjait alkalmazzák az ellenség tűzkiváltásáig.

Miután a tűzkiváltás megtörtént, a tűzcsoport áttér a tűz és mozgás módszerére a fentiek szerint, azzal a különbséggel, hogy a tűzcsoport két tűzpárja fogja egymást biztosítani. Ez két módon lehetséges: vagy a tűzpárok 1-es számozású katonái mozognak egyszerre a 2-esek biztosítása mellett, majd pedig fordítva a fentiek szerint.<sup>28</sup> A másik változat szerint a tűzpárokat egyben tartva „Alfa” és „Bravo” (tetszőleges) névvel alkalmazzuk. Alfa biztosít, amíg Bravo mozog és fordítva. A tűzcsoport mozgásmódjait a 14.3. ábra szemlélteti.

### *Tűz és mozgás összehangolása*

Tűz és mozgás összehangolása: szökellés egyesével, tűzpáronként, tűzcsopontonként. A gyakorlás végrehajtásához lásd a fent leírt ismereteket.

## **14.2.2. „Harchoz!” vezényszó végrehajtása**

*A „Harchoz!” vezényszó végrehajtása, a tüzelőállás helyének kiválasztása, elfoglalása, tüzelési testhelyzetek, a terepfedezet kihasználása*

A „Harchoz!” vezényszóra való tevékenység gyakoroltatását alapvetően kétféle módon célszerű végrehajtani: 1. A harc megvívásához szükséges testhelyzet felvétele harcárkon kívül. 2. A támadás visszaveréséhez szükséges helyzet felvétele harcárokból.<sup>29</sup>

*A harc megvívásához szükséges testhelyzet felvétele harcárkon kívül*

A végrehajtás körülményei az első esetben. A honvéd könnyű menetfelszerelésben a terepen mozog (valamilyen célirányos tevékenységet végez). A vezényszót – például „Ellenség jobbról (balról)! Nagy honvéd, harchoz!” – váratlanul, tereptárgyhoz kötve kapja. A vezényszóra a honvéd haladéktalanul felveszi a fekvő tüzelési testhelyzetet, terepfedezet mögé húzódik kúszva és felkészül a tüzelésre.

*A támadás visszaveréséhez szükséges helyzet felvétele harcárokból (védelemben)*

A végrehajtás körülményei a második esetben. A honvéd könnyű menetfelszerelésben a rajállás fedett árokrészében tartózkodik. A feladat az ellenség támadásának visszaveréséhez szükséges legcélszerűbb helyzet felvétele, a fegyver tűzkésszé tétele és a tüzeléshez szükséges kezdőelemek meghatározása. A vezényszó például: „Ellenség a 111-es tájékozási pont irányából! Nagy honvéd, az 1-es tüzelőállásba! Harchoz!” A vezényszóra a katona elfoglalja a számára meghatározott tüzelőállást, álló tüzelési testhelyzetet vesz fel, meghatározza a cél távolságát, irányzékot állít, és célra tart.<sup>30</sup>

<sup>28</sup> Uo. 38.

<sup>29</sup> *Normagyűjtemény a fegyvernemi és szakalegységek számára* (1993), 17.

<sup>30</sup> Uo. 17.

### 14.2.3. Kúszás, futás, gyorsított lépés

*Lapos kúszás, négykézláb kúszás, oldalkúszás, futás, gyorsított lépés*

#### *Lapos kúszás*

Lapos kúszáskor a katona szorosan fekdjön a földre, jobb kezével fogja meg a fegyver hevederét annak felső részénél, és fektesse jobb alkarjára. Jobb (bal) kezét nyújtsa előre, ellentétes oldali, felhúzott lábával lökje el magát, testét tolja előre, húzza fel a másik lábát, nyújtsa előre a másik kezét, és ebben a sorrendben folytassa a mozgást. Kúszás közben fejét ne emelje magasra. A lapos kúszás végrehajtását a 14.4. ábra szemlélteti.



14.4. ábra

*Lapos kúszás*

*Forrás: Az általános katonai kiképzés kézikönyve, I. kötet (2008), 310.*

#### *Négykézláb kúszás*

Négykézláb kúszáskor a katona térdeljen le, és támaszkodjon alkarjára vagy kézfejére. Behajlított jobb (bal) lábát húzza a melle alá, ezzel egyidejűleg a bal (jobb) kezét nyújtsa előre. Testét tolja előre úgy, hogy jobb (bal) lába teljesen kiegyenesedjen, ezzel egyidejűleg húzza maga alá a másik behajlított lábát, és másik kezét előrenyújtva ugyanebben a sorrendben folytassa az előre mozgást. Fegyverét a következőképpen tartsa: ha alkarjára támaszkodik, ugyanúgy, mint lapos kúszásnál; ha kézfejére támaszkodik, a jobb kezében. A négykézláb kúszást az 14.5. ábra szemlélteti.



14.5. ábra

*Négykézláb kúszás*

*Forrás: Az általános katonai kiképzés kézikönyve, I. kötet (2008), 311.*

*Oldalkúszás*

Oldalkúszáskor a katona fekdőjön a bal oldalára, húzza előre térdben behajlított bal lábát, támaszkodjon bal alkarjára, jobb lábának sarkával a testéhez a lehető legközelebb támaszkodjon a földhöz; jobb lábát kinyújtva tolja előre testét anélkül, hogy bal lába helyzetén változtatna, majd ugyanebben a sorrendben folytassa a mozgást. Fegyverét a bal combjára fektetve jobb kezében tartsa. A mozgás megkezdése előtt a fegyvert biztosítani kell!<sup>31</sup>

*Futás, gyorsított lépés*

A terep jellegének megfelelően a lövész futva, gyorsított lépésben, szökelléssel vagy kúszással mozog:

- futáskor, gyorsított lépésben vagy szökelléskor a fegyver egy vagy mindkét kézben tartható, ahogy kényelmesebb;
- kúszáskor a jobb kézben, a felső szíjkengyelnél vagy a csököpenynél kell fogni.

A szakaszlánc (rajlánc) egyidejűleg előremozgásához „Első szakasz (raj)! Irány a 3. tájékozási pont! Előre!” vezényszót kell adni, szükség esetén hozzátéve a „Futás!” vezényszót vagy „Első szakasz (raj)! Irány a fenyőcsoport! A faszor vonaláig! Előre!” vezényszót, a rajnak ezenkívül „Raj utánam! Előre!” vezényszót is lehet adni.

A szakasz (raj) megállításához „Első szakasz (raj)! Állj!”, a mozgás folytatásához az „Első szakasz (raj)! Előre!” vezényszót kell adni.

**14.2.4. Járőrözés***A járőrözés fogalma, célja tartalma*

„A járőrözés a különböző felderítő-, biztosító- és ellenőrzési feladatok rendszeres végzése járőrök által.”<sup>32</sup> A járőr néhány főtől szakasz erőig terjedő csoport.

A járőrözés a nem háborús műveletek egyik alapvető tevékenységi fajtája.

A járőrözés célja:

- a figyelőpontok és az ellenőrző-áteresztő pontok által le nem fedett területek felügyelet alatt tartása;
- a különböző incidensek kivizsgálása;
- a jelenlét fenntartása a műveleti körzetben;
- információgyűjtés;
- a mozgásszabadság biztosítása.

A járőrözés minden nem háborús művelet kulcsfontosságú eleme és amennyiben jól tervezett és jól végrehajtott, akkor nagy harcászati előnyöket képes biztosítani a saját erők részére. A járőrözés kockázati tényezőinek mindig összhangban kell állnia a várható veszélyességi faktoriall.

<sup>31</sup> Az általános katonai kiképzés kézikönyve, I. kötet (2008), 312.

<sup>32</sup> SZABÓ (1995), 607.



A legáltalánosabb ok a járőrök kiküldésére a figyelőpontok és az ellenőrző-áteresztő pontok által le nem fedett területek lefedése.

A beépített területeken gyalogos járőröket alkalmazzanak. A gyalogos járőr jobb kapcsolatokat tud kialakítani a helyi lakossággal, ami nagyon fontos a nem háborús műveletek végrehajtása során, mivel a jó kapcsolatok hasznos információkat eredményezhetnek. Ezeket az információkat mindaddig kezeljék körültekintően, amíg a saját felderítőszervek nem erősítik meg azokat.

A járőrözés során az elsődleges céljuk a felelősségi körzet teljes ellenőrzése, a beszivárgó elemek távoltartása és a helyi lakosság számára a biztonságérzet fokozása legyen.

A járőrözés sikeres végrehajtása szempontjából elengedhetetlen a modern, helyzethez legjobban adaptálható technikai eszközök használata, a parancsnokok rugalmas reagálási képessége és a nagyfokú együttműködés más járőrökkel, ellenőrző-áteresztő pontokkal és figyelőpontokkal.

### *A járőr összetétele*

#### 1. Parancsnoki részleg

A parancsnokból és a járőr biztosító személyeiből áll:

- rádiós;
- egészségügyi katona;
- mesterlövész.<sup>33</sup>

A zöm közelében helyezkedik el, vagy ott, ahonnan a leghatékonyabban képes vezetni a tevékenységet. Ha a kialakult helyzet vagy a feladat úgy kívánja, akkor a részleg állománya felosztható a többi részleg között, és nincs külön parancsnoki részleg.

#### 2. Végrehajtó alcsoport

Összetételét és feladatát a járőr által végrehajtandó feladat, a járőr jellege határozza meg. Tevékenykedhet:

- felderítő alcsoportként;
- rajtaütő alcsoportként;
- foglyejtő alcsoportként;
- romboló alcsoportként;
- ezek variációiként.<sup>34</sup>

#### 3. Támogató alcsoport

A járőr támogató fegyvereiből, a géppuskák, páncéltörő fegyverek kezelőiből lehet kialakítani. Feladata a végrehajtó alcsoport(ok) tevékenységének támogatása zavaró-, támogató-tűzzel a célterület különböző pontjain. Kiegészítő feladatai is lehetnek, mint elszigetelés, akadályok elhárítása, figyelemelterelés, vagy romboló alcsoportként is tevékenykedhet a célobjektum használhatatlanná tételében. Alapvetően az alcsoport fedezi a végrehajtó alcsoport mozgását, esetleges visszavonulását.<sup>35</sup>

<sup>33</sup> *A Magyar Honvédség Szárazföldi Haderőnémetének harcszabályzata, IV. rész* (2013), 225.

<sup>34</sup> Uo. 225.

<sup>35</sup> Uo. 225.

#### 4. Biztosító alcsoport

Biztosítja a feladat végrehajtását, az útvonalat a célobjektum megközelítéséhez, elvégzi a közelbiztosítást, megakadályozza, hogy az ellenség segítséget kapjon, vagy elmeneküljön. Utóvédként tevékenykedve utoljára hagyja el a célobjektum körzetét. Biztosítja az elszakadást, zavarja, lassítja az üldözőket. Ereje függ az ellenség várható erejétől, beavatkozó képességétől.<sup>36</sup>

#### 5. Figyelő alcsoport

A parancsnoki felderítéstől a feladat megkezdéséig figyel a célobjektumot, majd csatlakozik a számára kijelölt alcsoporthoz. A feladat sikeres végrehajtása érdekében célszerű még kijelölni tájoló és lépésszámlálót is.<sup>37</sup>

#### 6. Tájoló

Egy katonát célszerű kijelölni az elől haladó tűzcsoporthból, aki folyamatosan figyel a tájólót, ezzel segíti a navigációt. A terep átszegedtségétől és a saját erők méretétől függetlenül akár két katona is kijelölhető a feladatra.<sup>38</sup>

#### 7. Lépésszámláló

Ha pontos adatokra van szükségünk a folyamatos álláspont meghatározáshoz, akkor célszerű kijelölni egy katonát, aki folyamatosan számolja a megtett távolságot. Ha két katonát alkalmazunk, akkor pontosabb adatokhoz juthatunk.<sup>39</sup>

#### *Gyalogosan végrehajtott járőrözés*

Reagálás-rálövés, kis és nagy erejű ellenség támadása esetén: az ellenség tüzet nyit a járőrre. Ekkor a katonák azonnal fedezéket keresnek, és a legnagyobb tűzintenzitással viszonyozzák a tüzet. Aki látja az ellenséget, célmegjelölést ad (iránya, távolsága, ereje). A parancsnokok aktívan vezetik a tüzet, rendezik az alakzatot az ellenség elhelyezkedésének és a tűzvezetésnek megfelelően. Eközben a járőr parancsnoka felméri a helyzetet, és meghozza a döntését: támad vagy elszakad, illetve a híradó katona jelentést tesz az előljáró felé a kialakult helyzetről. Támadás végrehajtása esetén – az ellenség elhelyezkedésétől és a tereptől függetlenül – két módszer alkalmazható:

- frontálisan, tűz és mozgás elvét követve támadás;
- manőver végrehajtása.<sup>40</sup>

A szél- és terepviszonyokat figyelembe véve füst használható a mozgásunk álcázása céljából. Amennyiben van tűzérségi vagy légi támogatása, és a helyzet indokolja, az ellenség lefogására igénybe vehető.

Ha a járőr parancsnoka úgy érzékeli, hogy az ellenség nagyobb erejű a járőr képességeinél, illetve ha nem feladata a harc megvívása, akkor a járőr folyamatos tűz és mozgás

<sup>36</sup> Uo. 225.

<sup>37</sup> Uo. 225.

<sup>38</sup> Uo. 225.

<sup>39</sup> Uo. 225.

<sup>40</sup> Uo. 133.

mellett, kihasználva – ha lehetséges – a füstálcázást, illetve a terepviszonyokat, növényzetet, esetleges tüzéségi, légi támogatást, elszakadást hajt végre.

Amikor a járőr elhagyta az öljónát, illetve az ellenség már nem képes tüzet vezetni arra, akkor az első alkalmas helyen, egy rövid megállást kell tartani, létszámmellenőrzés, felszerelés rendezés, ha kell sebesültellátás céljából.

Ha várható, hogy érkezik segítség, és a támadóktól sikerült elszakadni, akkor folyamatos biztosítás mellett fel kell készülni a terület zárására, a kikerkező erősítés fogadására: METHANE-<sup>41</sup>/MEDEVAC-<sup>42</sup>/CASEVAC-<sup>43</sup>;jelentés leadására.

Ha nem várható, hogy érkezik erősítés, vagy az ellenség rendelkezik tüzéségi fegyverekkel, és a járőr mozgása a terep, illetve a növényzet által fedve marad, akkor az addigi elszakadási irányhoz képest egy törésponttal irányt kell változtatni, és a legrövidebb idő alatt el kell hagyni az ellenség által belőhető területet. Ezt követően az első alkalmas helyen hosszú megállót kell tartani, és METHANE-/MEDEVAC-/CASEVAC-jelentést kell leadni.<sup>44</sup>

#### *Reagálás mesterlövész támadása esetén*

A járőr számára az egyetlen út a mesterlövészrel való kontaktus megszakítására és a veszteségek minimalizálására, hogy a parancsnok teljes kontroll alatt tartja az alegységét, az pedig a mozgásbiztosítás módszerével eltávolodik a mesterlövész feltételezett pozíciójától.<sup>45</sup>

### **14.3. Akadályok leküzdése**

Az akadályok leküzdése című tárgykör végrehajtására négy kiképzési óra áll rendelkezésre. A rendelkezésre álló időben a műszaki támogatás jelentőségét kell érzékeltetni a kiképzendő állománnyal.

A műszaki csapatok által végrehajtott műszaki szaktevékenységek összessége képezi a műszaki támogatási feladatokat. Magában foglalja mindazokat a speciális rendszabályokat és tevékenységeket, amelyeket az adott katonai művelet előkészítése és végrehajtása során műszaki feltételként meg kell teremteni a feladatot végrehajtó csapatok tevékenységének sikeres megvalósításához. A fegyvernemek saját maguk érdekében végzett műszaki munkái és foganatosított rendszabályai a műszaki biztosítási feladatok. A harc műszaki biztosítási feladatainak végrehajtásában valamennyi fegyvernem és szakcsapat részt vesz. Ezek önállóan vagy a műszaki alegységekkel együttműködve hajtják végre azon műszaki biztosítási feladatokat, melyek elősegítik a harcadataik sikeres megoldását.

A műszaki biztosítás célja, hogy fokozzák az alegységek és objektumok védetségét valamennyi pusztító fegyverrel szemben, növeljék a saját alegységek és fegyverek harci hatékonyságát, megteremtsék a szükséges műszaki feltételeket az időben történő és rejtett

<sup>41</sup> Azonnali tényközlő jelentés; My identification – melyek a katonai adatok, Exact location – esemény helyszíne, Type of incident – típusa és ideje az eseménynek, Hazards, Access – helyszíni veszélyek, Number and types of casualties – nemzetisége, száma és típusa a sérülteknek, Emergency services – elvárt reakció, a továbbiakban: METHANE.

<sup>42</sup> Medical Evacuation – egészségügyi evakuáció/kitelepítés/kiürítés, a továbbiakban MEDEVAC.

<sup>43</sup> Casualty Evacuation – ENSZ légi sérült kiürítés, a továbbiakban: CASEVAC.

<sup>44</sup> *A Magyar Honvédség Szárazföldi Haderőnemének harcszabályzata, IV. rész* (2013), 133.

<sup>45</sup> Uo. 133.

előrevonás, a szétbontakozás, a manőverek és a harcfeladatok sikeres megoldásához; valamint a műszaki harcanyagok felhasználásával veszteséget okozzanak az ellenségnek, és akadályozzák tevékenységét.

A műszaki biztosítás céljai elérhetők:

- a műszaki kiképzettség magas fokával, a műszaki felszerelések, a terep és a helyi anyagok hozzáértő kihasználásával és felhasználásával;
- a műszaki felszerelési eszközökkel és műszaki harcanyagokkal időben történő ellátással, üzemképességük folyamatos fenntartásával.<sup>46</sup>

A szakasz (raj, harcjármű, harckocsi) harcának műszaki biztosításának fő feladatai:

- az ellenség, a terep és objektumok műszaki felderítése;
- a körletek, terepszakaszok, támpontok, állások és figyelő harcálláspontok erődítési berendezése;
- műszaki záruk telepítése és fenntartása, rombolások előkészítése és végrehajtása;
- átjárók létesítése műszaki zárukon, rombolásokon és terepakadályokon;
- előrevonási és manőverutak kitűzése;
- vízi akadályok leküzdésének biztosítása;
- az álcázás műszaki rendszabályainak végrehajtása;
- színlelés, megtévesztés;
- a pusztító fegyverek csapásai esetén a következmények felszámolását biztosító műszaki rendszabályok érvényesítése.<sup>47</sup>

A műszaki biztosítási feladatokat általánosságban az alábbiak képezik:<sup>48</sup>

- a saját erők mozgás- és manőverszabadságának biztosítása:
  - manőver- és oszloputak kitűzése, fenntartása;
  - átjárók nyitása műszaki zárukon és a természetes akadályokon a rendszeresített és szükség eszközökkel;
- az ellenség mozgásának és manőverszabadságának akadályozás:
  - saját támpontjaik, terepszakaszok, körleteik és vezetési pontjaik védelmére szolgáló robbanó és nem robbanó műszaki záruk telepítése és fenntartása;
- a túlélőképesség fokozása:
  - a tűzvető, a tüzelést és figyelést szolgáló építmények, fedezékek és egyszerű óvóhelyek építése, helyreállítása, valamint ezek rejtése;
  - körleteik, terepszakaszok, állásaik, tevékenységük rejtése, azok rendszeresített és szükség eszközökkel való álcázása;
  - színlelt támpontok, körletek, terepszakaszok, állások készítése.

Általános műszaki biztosítási feladatok:

- műszaki felderítés (terep, körlet, manőverutak, akadályok, műszaki záruk, az ellenség műszaki tevékenysége);
- az ellenség

<sup>46</sup> Uo. 165.

<sup>47</sup> Uo. 165.

<sup>48</sup> Uo. 165.

- csapásai, valamint természeti és ipari katasztrófák következtében keletkezett, tevékenységüket akadályozó torlaszok, tüzek oltása, a károk felszámolása, a személyi állomány és a haditechnika mentése.<sup>49</sup>

A feladatok prioritását az előjáró határozza meg a harctevékenység fajtájának függvényében.

Általában:

- elsősorban: tűzeszközök fő tüzelőállásait, a figyelők és vezetési pontok és a segélyhelyek alapvető építményeit;
- másodsorban: a személyi állomány életvédelmét és életfeltételeit biztosító építményeket, a vezetési pontokat és segélyhelyeket teljes mértékben, a tartalék támpontok, tüzelőállások, reteszállásokat, fedezékeket a harci technikai eszközök a lőszer és más anyagi eszközök részére;
- harmadsorban: kiépítik a teljes berendezéshez még szükséges építményeket, és tökéletesítik a már meglévőket.<sup>50</sup>

### 14.3.1. Robbanó és nem robbanó műszaki akadályok

A kedvezőtlen terepviszonyok – természetes akadályok – és az ellenség által létrehozott akadályrendszerek – nem robbanó és robbanó akadályok – jelentősen lelassíthatják az alegység előremozgását, ezért tervszerű, lendületes leküzdésük kulcsfontosságú.

*Műszaki akadályok fajtái*<sup>51</sup>

Nem robbanó akadályok:

- természetes akadályok:
  - vízmosások, horhosok;
  - vízi (folyó, nagyobb kiterjedésű vízfelület) akadály;
- mesterséges akadályok:
  - harckocsi elleni árok, fal;
  - különböző műtárgyak (híd, átereszt, hidrológiai védművek stb.) rombolásai;
  - elárasztott területek;
  - telepített úttorlaszok.

Robbanó akadályok:

- aknamezők;
- zárcsomópontok, kombinált akadályrendszerek;
- előkészített rombolások.

<sup>49</sup> Uo. 165.

<sup>50</sup> Uo. 165.

<sup>51</sup> Uo. 267.

### 14.3.2. Akadályok leküzdése, átjárónyitás

*A különböző akadályok leküzdése, az azokon történő átjárónyitás módszerei. Szennyezett terepszakaszk leküzdése.*

A különböző akadályok leküzdését, illetve az azokon történő átjárónyítási módszereket döntő módon befolyásolja:

- a rendelkezésre álló erő és eszköz;
- az akadály típusa, méretei;
- a rendelkezése álló idő;
- az akadály helye;
- a terep-, időjárási és a látásviszonyok;
- az adott harchelyzet.<sup>52</sup>

Az átjárónyítást rendszerint a műszaki alegységek vagy fegyvernemi és szakalegységeknél felkészített nem szervezetszerű műszaki kötelékek hajtják végre. Műszaki erők hiányában valamennyi alegység – amennyiben lehetséges – önállóan köteles leküzdni az akadályokat azok elmozdításával, felszedéssel és/vagy rövid nyújtott töltetekkel történő átjárónyítással.

A műszaki zár jellegétől függően a különböző akadályok leküzdése során a fegyvernemi és szakalegységek alapvetően kézi erővel, illetve a rendelkezésre álló technikai eszközök alkalmazásával nyitnak átjárót.

Az átjárónyitás során, az adott harchelyzettől függően, létre kell hozni:

- lekötő, biztosítóerőket;
- az átjárónyítást végrehajtó erőket;
- átjárókomendáns feladatokat végrehajtó erőket.<sup>53</sup>

Az átjárókomendáns feladatokat lehetőleg az átjárónyítást végrehajtó alegységből kell létrehozni.

A műszaki záron történő átjárónyitás során végrehajtandó feladatok:

- műszaki zár típusának, kiterjedésének felderítése;
- az átjárónyítás módszerének meghatározása;
- az átjárónyítás végrehajtó és biztosítóerők kijelölése, felkészítése;
- az átjárónyításhoz szükséges anyagok, felszerelések előkészítése;
- az átjárónyítás végrehajtása, az átjáró megfelelő mértékben történő kiszélesítése;
- átjáró kézi módszerrel történő átvizsgálása, mentesítése (alapvetően robbanó műszaki zárok esetében);
- az átjáróhoz vezető út és az átjáró kitűzése, egységes jelöléssel történő megjelölése;
- átjárókomendáns feladatok megszervezése;
- az átjárón való forgalom biztosítása.<sup>54</sup>

<sup>52</sup> Uo. 152.

<sup>53</sup> Uo. 152.

<sup>54</sup> Uo. 152.

### *Szennyezett terepszakasz leküzdése*

A személyi állomány és a technikai eszközök harcképességének megőrzése érdekében törekedni kell a szennyezett terepszakasz megkerülésére. A mozgás korlátozásával akadályozzuk meg, hogy az alegységek szükségtelenül a szennyezett terepszakaszra lépjenek. Pontos útvonaltervezés végrehajtásával csökkenthető a mozgás során történő szennyeződés (mozgás utakon, kemény talajon, illetve alacsony növényzetű terepen). A bekövetkezett szennyeződés esetén lehetőség szerint végre kell hajtani az ön-, illetve a részleges mentesítés feladatait.

A terepszakasz leküzdését követően vagy a szükségszerűen végrehajtott harcból történő kivonást követően a lehető legrövidebb időn belül meg kell kezdeni a szennyezett személyi állomány, felszerelés és technikai eszköz teljes mentesítését.<sup>55</sup>

## **14.4. Felderítés, fedezőbiztosítás, közelbiztosítás**

### **Bevezetés**

#### *A felderítés fogalma*

A felderítés olyan harctámogató tevékenység, amelyet különböző módszerekkel folytatnak információk megszerzése érdekében az ellenség (potenciális ellenség) tevékenységeinek, képességeinek és erőforrásainak, valamint az összhaderőnemi hadművelleti terület egy meghatározott részére vonatkozó földrajzi és vízrajzi viszonyainak, időjárásának megállapítása érdekében.<sup>56</sup>

#### *A felderítés célja*

Időben, megbízható adatokat szolgáltatasson az ellenségről (a potenciális ellenségről), az adott terület katonaföldrajzi viszonyairól és az időjárásról a parancsnokok számára a műveletek tervezéshez és vezetéséhez, válság esetén, valamint háborúban. A hatékony felderítőrendszer megfelelő előrelátást nyújt a parancsnoknak elhatározása meghozatalához és a művelet vezetéséhez. A szükséges felderítőigényeket és a felderítéssel szemben támasztott követelményeket a parancsnok személyesen határozza meg.<sup>57</sup>

#### *A felderítés feladata*

A felderítés időben biztosítsa a környezet legteljesebb megismerését, a parancsnok megalapozott döntéseinek meghozatala érdekében.<sup>58</sup>

#### *A felderítés alapelvei:*

- hozzáférhetőség;
- megosztás;
- reagálóképesség;
- rugalmasság;

<sup>55</sup> Uo. 153.

<sup>56</sup> Uo. 166.

<sup>57</sup> Uo. 166.

<sup>58</sup> Uo. 166.

- interoperabilitás;
- átfogó jelleg.<sup>59</sup>

*A felderítés jellemzői:*

- a felderítést a parancsnok személyesen vezeti;
- a felderítés eredménye közös tevékenység során jön létre;
- csak akkor hasznos, ha időben rendelkezésre áll;
- a különböző információforrások eredményeit együttesen használja fel;
- a tényekből indul ki, objektív.<sup>60</sup>

*A felderítéssel szemben támasztott követelmények teljesíthetők:*

- a felderítés céljának és feladatainak pontos meghatározásával;
- a végrehajtó erők kijelölésével és szakszerű felkészítésével;
- a technikai eszközök mesteri alkalmazásával;
- a megszerzett adatok és információk időben történő jelentésével;
- a megszerzett adatok folyamatos feldolgozásával;
- a különböző forrásokból származó információk összevetésével és a harc előkészítése és megvívása során történő felhasználásával;
- az álcázás és a titokvédelem rendszabályainak betartásával.<sup>61</sup>

#### **14.4.1. A figyelőhely kiválasztásának követelményei**

„A figyelőhely legyen alkalmas az ellenség, a terep optimális megfigyelésére, legyen álcázott, óvja a figyelőket, legyen jó megközelítési útvonala, biztosítsa a munka- és életfeltételeket. A figyelés lehet pont, sugár és lépcsőzetes.”<sup>62</sup>

#### **14.4.2. Figyelés, fülelés**

A figyelés alapvető felderítési mód, minden alegység és katona által folyamatosan végrehajtott vizuális adatszerzés.

A figyelés célja meghatározott sávban (területen) a kialakult helyzet megfigyelése. A figyelőhely legyen alkalmas az ellenség, a terep optimális megfigyelésére, legyen álcázott, óvja a figyelőket, legyen jó megközelítési útvonala, biztosítsa a munka- és életfeltételeket. A figyelés lehet pont, sugár és lépcsőzetes.

Minden katona folyamatosan figyel a terepet, szabad szemmel, optikai eszközzel, figyelőműszerrel. Ha az ellenség tevékenységében változást észlel, tapasztal, jelenti közvetlen parancsnokának. A figyelést folytatók rejtetten foglalják el a figyelőhelyeket. A figyelés sávjában tájékozási pontokat jelölnek ki. A felfedett objektumok helyét

<sup>59</sup> Uo. 166.

<sup>60</sup> Uo. 153.

<sup>61</sup> Uo. 153.

<sup>62</sup> Uo. 139.



tájékoztató ponthoz, terep-, illetve műtárgyhoz viszonyítva, vagy poláris koordináták megadásával jelentik az előjárónak.

Éjszaka és rossz látási viszonyok között a figyelést folytató szerveket az alegység ellátja éjjellátó műszerekkel, és a figyelést kiegészítik fűléssel.

A fűlés a figyelést kiegészítő felderítési mód. A figyelők éjszaka – rossz látási viszonyok között – fűléssel, hallás útján, hangerősítő eszközökkel szereznek adatokat.

Fűléshez a figyelők ideiglenes figyelőhelyeket foglalnak el, és a hangok segítségével meghatározzák az ellenség helyét és tevékenységét. A fűlést folytatók és a kiküldő parancsnok között vezetékes, rádió- vagy más összeköttetés van.

Figyelőőrs 2-3 fő, vagy egy harcjármű kezelőszemélyzete. Feladata a láthatóság határáig az ellenség erőinek, eszközeinek, tevékenységének felderítése. Feladatát figyeléssel, fűléssel, lokációs felderítéssel oldja meg. Tevékenysége során figyelőhelyről állapítja meg az ellenség helyzetét, tevékenységét. A század, a szakasz, a raj figyelőket alkalmaz.<sup>63</sup>

#### 14.4.3. Figyelési napló, figyelési vázlat

##### *Figyelési napló (tartalma)*

A figyelőőrs parancsnoka a figyelőpont elfoglalása után elkészíti a figyelési naplót, amelyben a következőket tünteti fel:

- a felderített célok (objektumok) folyószámát;
- az észlelés és a jelentés idejét;
- az felderített célok megnevezését;
- a felderített célok tevékenységének jellegét;
- a felderített célok helyét.<sup>64</sup>

##### *Figyelési vázlat*

A figyelőőrs parancsnoka a figyelőpont elfoglalása után elkészíti a figyelési vázlatot, amelyben a következőket tünteti fel:

- a figyelőpont helyét (koordinátával megadva);
- a tájékoztató pontokat, számozásukat, megnevezésüket és távolságukat, a figyeléshez szükséges jellegzetes tereptárgyakat;
- a holttereket;
- a figyelési sávokat, szektorokat;
- az ellenség várható tevékenységét, annak irányát, elhelyezkedését;
- az észak–déli irányt;
- a fejrészt, az aláírást.<sup>65</sup>

<sup>63</sup> Uo. 139.

<sup>64</sup> Uo. 224.

<sup>65</sup> Uo. 224.

A figyelési vázlatot a 14.6. ábra szemlélteti.

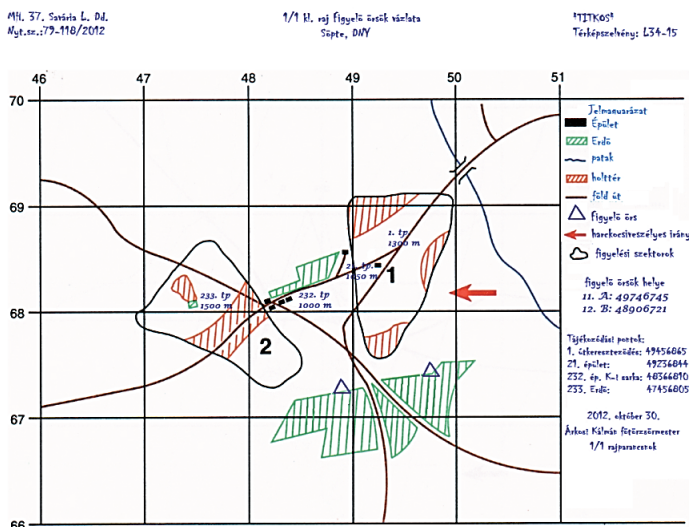

14.6. ábra

Figyelési vázlat

Forrás: A Magyar Honvédség Szárazföldi Haderőnemének harcszabályzata, IV. rész (2013), F–8.

#### 14.4.4. A figyelési vázlat elkészítése, figyelési napló vezetése

A 14.4.3. alfejezetben ismertetett figyelési napló vezetését és a figyelési vázlat elkészítését komplex foglalkozás keretében gyakoroltatni kell.

A felderítési értékkel bíró információk jelentését az ellenségről szóló jelentés, a járművekről szóló jelentés és a személyekről szóló jelentés formai követelményeinek megfelelően kell gyakoroltatni.<sup>66</sup>

#### Felderített célok jelentése, jelentés az ellenségről

A jelentések formai és tartalmi követelményeit a 14.1. és a 14.2. táblázatok tartalmazzák.

A kiképzési programban szereplő 4. tárgykör e) és f) oktatási kérdések feldolgozása során az 14.1., 14.2. és 14.3. táblázatokat célszerű használni a jelentések gyakoroltatásához.

<sup>66</sup> Uo. 224.

14.1. táblázat  
*Ellenségről szóló (SALUTE)<sup>67</sup> jelentés*

<i>Size</i> (az ellenség mérete)	Például: szakasz
<i>Activity</i> (az ellenség tevékenysége)	Például: mozog déli irányba
<i>Location</i> (az ellenség elhelyezkedése koordinátával vagy tájékozódási ponthoz viszonyítva)	Például: 34TCT654321
<i>Unit</i> (a felderített ellenség hovatartozása, amennyiben van róla információ például toronyszám, zászló, karjelzés, speciális felszerelés, fegyverzet alapján)	Például: 121. g. e.
<i>Time</i> (annak az ideje, amikor a megfigyelés történt)	Például: 120545MAY12
<i>Equipment</i> (a felderített ellenség felszerelése)	Például: 3 × BMP–1 harcjármű

*Forrás:* A Magyar Honvédség Szárazföldi Haderőnemének harcszabályzata, IV. rész (2013), E–1.

(SALUTE: Size – méret, Activity – tevékenység, Location – elhelyezkedés, Unit – csapattest, Time – idő, Equipment – felszerelés; a továbbiakban: SALUTE.)

14.2. táblázat  
*Járművekről szóló (SCRIM)<sup>68</sup> jelentés*

	<b>Shape</b> ( <i>Forma</i> )	<b>Color</b> ( <i>Szín</i> )	<b>Registration Number</b> ( <i>Rendszám</i> )	<b>Identification Marks</b> ( <i>Különös ismertetőjelek</i> )	<b>Marke and Model</b> ( <i>Típus, modell</i> )
1.					
2.					
n.					

*Forrás:* A Magyar Honvédség Szárazföldi Haderőnemének harcszabályzata, IV. rész (2013), E–1.

14.3. táblázat  
*Személyekről szóló (A-H) jelentés*

	<b>Age</b> ( <i>Életkor</i> )	<b>Built</b> ( <i>Testfelépítés</i> )	<b>Clothing</b> ( <i>Ruházat</i> )	<b>Distinguish mark</b> ( <i>Egyéni megkülönböztető jegy</i> )	<b>Elevation</b> ( <i>Testmagasság</i> )	<b>Face</b> ( <i>Arcforma</i> )	<b>Gait</b> ( <i>Testtartás</i> )	<b>Hair</b> ( <i>Haj</i> )
1.								
2.								
n.								

*Forrás:* A Magyar Honvédség Szárazföldi Haderőnemének harcszabályzata, IV. rész (2013), E–1.

<sup>67</sup> Uo. 215.

<sup>68</sup> SCRIM: Shape – forma, Color – szín Registration Number – azonosító szám, Identification Marks – különös ismertetőjel, Make and Model – típus, modell.

#### 14.4.5. Az éjszakai figyelés sajátosságai

Éjszaka és rossz látási viszonyok között a figyelést folytató szerveket az alegység ellátja éjjellátó műszerekkel, és a figyelést kiegészítik füleléssel.

A fülelés a figyelést kiegészítő felderítési mód. A figyelők éjszaka – rossz látási viszonyok között – füleléssel, hallás útján, hangerősítő eszközökkel szereznek adatokat.

#### 14.4.6. Fedezőbiztosítás, közelbiztosítás

A szakasznál (rajnál) a fedezőbiztosítás megszervezésének célja, hogy megakadályozzák a földi, légi ellenség váratlan támadását, időt és kedvező feltételeket biztosítsanak a szétbontakozáshoz és a harcérintkezés felvételéhez.

Felosztása a tevékenység jellegétől függően:

- menetben menetbiztosítás;
- nyugvásban nyugásbiztosítás;
- harcban harc-, illetve fedezőbiztosítás.<sup>69</sup>

Ezen kívül az alegységek minden esetben közvetlen biztosítást is szerveznek.

A szakasznál (rajnál) a fedezőbiztosítást a szakasz/(raj) parancsnok szervezi meg a feladat, a helyzet és a század/(szakasz)parancsnok utasításai alapján. A fedezőbiztosítás folyamatos figyelést és közvetlen biztosítást igényel, s ezt a kijelölt figyelők, védelemben az ügyeletes tüzesszerek kezelői, nyugvásban – és a századtól külön települő szakasznál – a szakasz elhelyezési körlete körüli járőrök hajtják végre.

#### 14.4.7. Menetbiztosítás, nyugásbiztosítás. Harc-, illetve fedezőbiztosítás

##### *Menetbiztosítás*

„A menetbiztosítás a menetelő kötelékek megóvása, védelme érdekében hozott és fogantatosított azon rendszabályok összessége, amelyek biztosítják a harcképesség megőrzését és a harckészültség fenntartását.”<sup>70</sup>

Menetben a szakasz kijelölhető éljárőrnek vagy oldal-, utóórsnek azzal a feladattal, hogy megakadályozza az ellenség váratlan támadását a menetszlop ellen, biztosítson kedvező feltételeket az oszlop harcba lépéséhez, és akadályozza meg az ellenség földi felderítését. A konvojok biztosítása a menetbiztosítás különleges formája, amely során a szakasz (raj, kezelőszemélyzet) egyéb menetbiztosítási feladatokat is végrehajthat.

Közvetlen biztosításra, valamint a terep átvizsgálására az éljárőrtől (oldalórstól), a veszélyeztetett irányokba – a lehetőségektől függően – terepkutató harcjármű párt (rajt) lehet kiküldeni olyan távolságra, amelyen belül még biztosítani lehet megfigyelését és tűzzel való támogatását.

<sup>69</sup> *A Magyar Honvédség Szárazföldi Haderőnének harcszabályzata, IV. rész* (2013), 140.

<sup>70</sup> SZABÓ (1995), 913.

Az oszlopparancsnok menetparancsa alapján a menetbiztosítási feladatra kijelölt szakasz (raj, harcokcsi) parancsnoka harcparancsában határozza meg a feladat végrehajtásának részleteit.

### *Nyugásbiztosítás*

A nyugásbiztosításra kijelölt szakasz, raj, kezelőszemélyzet feladata, hogy megakadályozza az ellenség felderítőszerveinek tevékenységét, behatolását a biztosított alegységekhez, időben felderítse a földi ellenség megjelenését, erről értesítse a biztosított alegységet, és az ellenség támadása esetén szilárdan védje az elfoglalt állást.

Az ellenség időbeli felderítése érdekében minden rajnál, harcokcsinál megszervezik a figyelést.

Éjszaka és korlátozott látási viszonyok között a terep átvizsgálására a rajállások közötti hézagokba és a nyitott szárnyakra járőröket küldenek ki, a megközelítési útvonalakra nappal is rejtett figyelőket állítanak fel.

A feladat vétele után a nyugásbiztosító órs (lövész-, illetve harcokcsiszakasz) parancsnoka vezesse a szakaszát meghatározott időben a kijelölt terepszakaszra, ott rejtetten helyezze el alegységét, szervezze meg a figyelést, hajtsa végre a szemrevételezést, adja ki a harcparancsot, szervezze meg a tűzrendszert, az együttműködést, a vezetést, vezesse be szakaszát a támpontba, és kezdje meg a műszaki berendezését.

### *Harc-, illetve fedezőbiztosítás*

A fedezőbiztosítás megszervezésekor a szakasz/(raj-, harcokcsi)parancsnok határozza meg a terep, a légtér és a század/(szakasz)/parancsnok által adott jelek figyelésének rendjét, kijelöli a figyelőt, meghatározza helyét és feladatát, valamint a szakasz (raj, kezelőszemélyzet) tevékenységének rendjét az ellenség váratlan támadásakor. Védelemben a szakaszparancsnok jelöli ki az ügyeletes tűzszközöket, határozza meg helyüket és feladatukat, nyugásban kijelöli a közvetlen biztosító járőrt, meghatározza mozgási útvonalát, feladatát és a jelszót.

A saját katonák felismerésére 24 órára érvényes jelszót és jelhangot határoznak meg. Jelszóként valamilyen fegyver vagy harci-technikai eszköz nevét (például: aknavető), jelhangként pedig ugyanolyan betűvel kezdődő helységnevet (például: Aszód) használnak. A jelszót szóban közlik a fedezőbiztosítást és felderítést végző szervek teljes állományával, valamint azokkal a személyekkel, akiket az alegység körletén kívülre küldenek ki (éjszaka azokkal is, akik a saját alegységük elhelyezési körletében mozognak). A jelhangot ezeknek az alegységeknek a parancsnokaival, valamint a szóbeli parancsokat továbbító személyekkel közlik.<sup>71</sup>

A jelszót mindazoktól kérik, akik a fedezőbiztosítás terepszakaszán áthaladnak, vagy éjszaka az alegység elhelyezési körletében mozognak, a jelhangot a parancsokat, jelentéseket továbbító személyektől és a felderítést folytató alegységek parancsnokaitól kérik. A jelszót

<sup>71</sup> *A Magyar Honvédség Szárazföldi Haderőnémetének harcszabályzata, IV. rész* (2013), 140.

és a jelhangot halkán kell közölni. Mindazokat, akik nem ismerik a jelszót, illetve parancsot akarnak továbbítani, de nem ismerik a jelhangot, feltartóztatják. A feltartóztatott személyeket a szakasz/(raj) parancsnok személyesen kérdezi ki, és a körülményektől függően engedi őket tovább, vagy őrizet mellett kísérteti a kiküldő parancsnokhoz.<sup>72</sup>

#### 14.4.8. Nemzetközileg elismert védőjelvények és jelzések

1. „Tilos rendeltetésellenesen használni a Vöröskereszt, Vörös Félhold, Vörös Oroszlán és Nap megkülönböztető jelvényt, illetve az Egyezményekben és a jelen Jegyzőkönyvben megjelölt egyéb jelvényeket, jeleket vagy jelzéseket. Fegyveres összeütközés során ugyancsak tilos szándékosan visszaélni más nemzetközileg elismert védőjelvények, -jelek, és -jelzések használatával, a fegyverszüneti zászlót is ideértve, valamint a kulturális javak védelmére szolgáló jelvényvel.
2. Az Egyesült Nemzetek megkülönböztető jelvényét csak e szervezet engedélyével szabad használni.

A jelvénynek az illetékes katonai hatóság engedélyével rajta kell lennie a lobogókon, a karoszalagon, valamint az egészségügyi szolgálathoz tartozó minden felszerelésen.”<sup>73</sup>

#### „A hitszegés tilalma

1. Az ellenséget tilos hitszegéssel megölni, megsebesíteni, vagy foglyul ejteni. Hitszegést képeznek azok a cselekmények, amelyek az ellenségben bizalmat keltve, őt – e bizalommal való visszaélés szándékával – abban a hitben tarják, hogy a fegyveres összeütközésekre vonatkozó nemzetközi jogi szabályok alapján védelem illeti meg. Többek között az alábbi cselekmények minősülnek hitszegésnek:
  - a) a megfelelő zászló kitűzésével fegyverszüneti tárgyalási szándék, vagy megadás színlelése;
  - b) sebesülés, vagy betegség miatti harcképtelenség színlelése;
  - c) polgári, nem harcos minőség színlelése;
  - d) védett helyzet színlelése az ENSZ vagy semleges, illetve az összeütközésben rész nem vevő más államok jelzéseinek, jelvényeinek, vagy egyenruháinak viselésével.
2. A hadicselek alkalmazása nem tilos. Hadicselek az olyan cselekmények, amelyek célja ellenség félrevezetése, vagy meggondolatlan akciókra bírása, de amelyek nem sértik a fegyveres összeütközésre vonatkozó nemzetközi jogi szabályokat, s amelyek azért nem hitszegők, mert az ellenségben nem keltenek bizalmat jogi védettség tekintetében. Hadicselnek tekintendők többek között az álcázás, a csapda, a megévesztő hadműveletek és a félrevezető adatok közlése.”<sup>74</sup>

<sup>72</sup> Uo. 140.

<sup>73</sup> *A hadra kelt fegyveres erők sebesültjei és betegek helyzetének javítására vonatkozóan Genfben, 1949. augusztus 12-én kelt egyezmény*, VII. fejezet, 38–39. cikk.

<sup>74</sup> *Az 1949. augusztus 12-én kötött genfi egyezményeket kiegészítő és a nemzetközi fegyveres összeütközések áldozatainak védelméről szóló jegyzőkönyv (I. jegyzőkönyv)* (1989), 37. cikk.

A genfi egyezményen túl a nemzetközi jogban elfogadott számos védőjelvény létezik, amelyek tiszteletben tartása kötelező katonáink számára. A védőjelvények tiszteletben tartásának feltétele, hogy katonáink ismerjék a nemzetközi védőjelvényeket. A nemzetközi védőjelvényeket a 14.7.–14.21. ábrák tartalmazzák. Tanulmányozza, memorizálja a jelzéseket! Tekintsük át a legfontosabbakat.



14.7. ábra

*EBESZ (Európai Biztonsági Együttműködési Szervezet)*  
*(Organization for Security and Co-operation in Europe, OSCE)*

*Forrás: A Magyar Honvédség Szárazföldi Haderőnemének harcászabályzata, IV. rész (2013), I–1.*



14.8. ábra

*ENSZ (Egyesült Nemzetek Szervezete)*

*Forrás: A Magyar Honvédség Szárazföldi Haderőnemének harcászabályzata, IV. rész (2013), I–1.*



14.9. ábra

*Migráció Nemzetközi Szervezete*

*Forrás: A Magyar Honvédség Szárazföldi Haderőnemének harcászabályzata, IV. rész (2013), I–1.*



14.10. ábra

*Orvosok Határok Nélkül*

*Forrás: A Magyar Honvédség Szárazföldi Haderőnemének harcászabályzata, IV. rész (2013), I–1.*



14.11. ábra  
*Siketek*

*Forrás: A Magyar Honvédség Szárazföldi Haderőnemének harcszabályzata, IV. rész (2013), I–2.*



14.12.1. ábra  
*Katasztrófavédelem 1.*

*Forrás: A Magyar Honvédség Szárazföldi Haderőnemének harcszabályzata, IV. rész (2013), I–2.*



14.12.2. ábra  
*Katasztrófavédelem 2.*

*Forrás: A Magyar Honvédség Szárazföldi Haderőnemének harcszabályzata, IV. rész (2013), I–2.*



14.13.1. ábra  
*Polgári védelem 1.*



14.13.2. ábra  
*Polgári védelem 2.*



14.13.3. ábra  
*Polgári védelem 3.*

*Forrás: A Magyar Honvédség Szárazföldi Haderőnemének harcszabályzata, IV. rész (2013), I–2.*

A genfi egyezmény 1977. évi I. jegyzőkönyvének újítása a polgári védelem intézményének nemzetközi védelem alá helyezése. A polgári védelem, a katasztrófaelhárítás katonai struktúrában szervezett intézmény, ennek megfelelő egyenruhát viselő tagokkal, de a katonai erőfeszítésekben mégsem vesz részt, hanem a települések infrastruktúrája helyreállításának



feladata (elektromos és csatornahálózat helyreállítása, temetés, járványveszély elhárítása, szükségélelmezés stb.) hárul rá. Ha a polgári védelem tagja hadifogolynek minősülne, vagy akárcsak visszatartható lenne, akkor feladatát nem tudná ellátni, de a járványveszély elhárítása a megszálló hatalomnak is érdekében áll. A megszálló hatalom így tiszteletben tartja a polgári védelem egyenruháját és megkülönböztető jelzését (narancssárga alapon kék háromszög) viselő személyzetet, annak intézményeit, javait nem rekvirálhatja.



14.14.1. ábra

*Az Egyesült Nemzetek Szervezetének Élelmezésügyi és Mezőgazdasági Szervezete  
(FAO – Food and Agriculture Organization of the United Nations)*

*Forrás: A Magyar Honvédség Szárazföldi Haderőnemének harcszabályzata, IV. rész (2013), I–2.*



14.14.2. ábra

*Az Egyesült Nemzetek Nevelésügyi, Tudományos és Kulturális Szervezete  
(UNESCO – United Nations Educational, Scientific and Cultural Organization)*

*Forrás: A Magyar Honvédség Szárazföldi Haderőnemének harcszabályzata, IV. rész (2013), I–2.*



14.14.3. ábra

*Az ENSZ Egészségügyi Világszervezete  
(WHO World Health Organization)*

*Forrás: A Magyar Honvédség Szárazföldi Haderőnemének harcszabályzata, IV. rész (2013), I–2.*



14.14.4. ábra

*Az Egyesült Nemzetek Élelmezési Világprogramja  
(WFP World Food Programme)*

*Forrás: A Magyar Honvédség Szárazföldi Haderőnemének harcszabályzata, IV. rész (2013), I–2.*

A Nemzetközi Vöröskereszt (angolul International Committee of the Red Cross, a továbbiakban: ICRC) a pártatlanság, semlegesség, függetlenség, emberiesség, egyetemesség és önkéntesség, egység elvei alapján működő nemzetközi segélyszervezet által használt nemzetközi védőjelvények. *A Magyar Honvédség Szárazföldi Haderőnemének harcszabályzata, IV. rész* 2013, I–3. mellékletében ICRC néven összefoglalt védőjelvények bemutatása az alábbiakban látható.



14.15.1. ábra

*Vörös kereszt, vörös kristály és vörös félhold*

*Forrás: A Magyar Honvédség Szárazföldi Haderőnemének harcszabályzata, IV. rész (2013), I–3.*



14.15.2. ábra

*Vörös félhold kristályba foglalva*

*Forrás: A Magyar Honvédség Szárazföldi Haderőnemének harcszabályzata, IV. rész (2013), I–3.*



14.15.3. ábra

*Vörös oroslán és a Nap kristályba foglalva*

*Forrás: A Magyar Honvédség Szárazföldi Haderőnemének harcszabályzata, IV. rész (2013), I–3.*



14.15.4. ábra

*Vörös Dávid-csillag kristályba foglalva*

*Forrás: A Magyar Honvédség Szárazföldi Haderőnemének harcszabályzata, IV. rész (2013), I–3.*



14.15.5. ábra

*Vörös kereszt és vörös félhold kristályba foglalva*

*Forrás: A Magyar Honvédség Szárazföldi Haderőnemének harcászabályzata, IV. rész (2013), I–3.*

„A megkülönböztető jelvény (fehér alapon vörös színű) a körülményeknek megfelelő nagyságú legyen. Éjszaka vagy csökkent látási viszonyok mellett a megkülönböztető jelvény világíthat, vagy megvilágítható lehet; készülhet olyan anyagból is, amely azt megfelelő technikai megfigyelő eszközök számára felismerhetővé teszi.

A megkülönböztető jelvényt, amikor csak lehet, lapos felületen vagy zászlókon kell alkalmazni úgy, hogy a lehető legtöbb irányból és legmesszebről látható legyen.

Az illetékes hatóság utasításától függően, a harci területen szolgálatot teljesítő egészségügyi és egyházi személyzet lehetőleg viseljen a megkülönböztető jelvénnel ellátott fejfedőt és ruházatot.”<sup>75</sup>



14.16. ábra

*Óvóhely (változatok)*

*Forrás: A Magyar Honvédség Szárazföldi Haderőnemének harcászabályzata, IV. rész (2013), I–3.*



14.17. ábra

*Védett kulturális objektum*

*Forrás: A Magyar Honvédség Szárazföldi Haderőnemének harcászabályzata, IV. rész (2013), I–3.*

<sup>75</sup> 24/2005. (VI.30) HM rendelet a Magyar Honvédség Szolgálati Szabályzatának kiadásáról.



14.18. ábra

*A világörökség része*

*Forrás: A Magyar Honvédség Szárazföldi Haderőnemének harcszabályzata, IV. rész (2013), I–3.*

Tilos a népek kulturális vagy szellemi örökségét képező műemlékek, művészeti alkotások vagy kegyhelyek ellen ellenséges cselekményeket folytatni, és az ilyen javakat katonai erőfeszítések támogatására – a sürgető katonai szükség eseteit kivéve – felhasználni. Az emberiség számára nemzetközileg kiemelt jelentőségűnek minősített kulturális örökséget képező javaknak harcselekményektől való teljes védelmét biztosítani kell.



14.19. ábra

*Veszély. Radioaktív sugárzás*

*Forrás: A Magyar Honvédség Szárazföldi Haderőnemének harcszabályzata, IV. rész (2013), I–4.*

A veszélyes erőket tartalmazó üzemek vagy berendezések, nevezetesen gátak, töltések és áramszolgáltató atomerőművek ellen akkor sem szabad támadást intézni, ha azok katonai célpontot képeznek; amennyiben a támadás veszélyes erőket szabadíthat fel, és ennek következtében súlyos veszteségeket okozhat a polgári lakosság körében. Az ilyen művek vagy berendezések mellett, illetve közelében levő más katonai célpontok ellen sem szabad támadást intézni, ha a támadás az érintett művekből vagy berendezésekből veszélyes erőket szabadíthat fel, és ennek következtében súlyos veszteségeket okozhat a polgári lakosság körében.



14.20. ábra

*Veszély. Nagyfeszültség*

*Forrás: A Magyar Honvédség Szárazföldi Haderőnemének harcszabályzata, IV. rész (2013), I–4.*



14.21. ábra  
*Mérgező anyag*

*Forrás:* A Magyar Honvédség Szárazföldi Haderőnemének harcszabályzata, IV. rész (2013), I–4.

#### 14.4.9. Összeköttetés-felvétel és hírváltás gyakorlása

Az összeköttetés felvétele és a hírváltás során fontos, hogy minden katona ismerje az értesítési, a riasztási, a vezetési és az együttműködési jeleket és az állandó veszélyjelzéseket.

Rádiókészülékek üzemeltetése során szigorúan be kell tartani a rádióforgalmazás szabályait. A rádióforgalmazással kapcsolatos részletes szabályokat bővebben lásd a híradókiképzéssel foglalkozó fejezetben.

#### 14.4.10. Általános, harc- és tűzvezetési jelek, jelzések

Az előljáró mindenkor követelje meg parancsainak végrehajtását, és a szükséges mértékben ellenőrizze azt. Parancsot jelekkel és jelzésekkel is lehet adni. Az általános, harc- és tűzvezetési jelek, jelzések ismerete minden katona kötelessége. Az alapkiképzés során minden terepfoglalkozáson gyakoroltatni kell, nappal és éjszaka. Az alapkiképzés végére el kell érni, hogy minden katona jártasság szintjén ismerje a harc- és tűzvezetési jeleket.

A karjelzéssel, zászlóval és elemlámpával adott általános, harc- és tűzvezetési jeleket és jelzéseket az 1. függelék tartalmazza.

### 14.5. Védelem

A védelem ideiglenes, kikényszerített vagy vállalt harctevékenységi fajta, és mindig a kezdeményezés megszerzéséért folyik. Védelemi harcot a csapatok a támadó ellenséggel szemben előre elkészített vagy a harc folyamán elfoglalt területen folytatnak.<sup>76</sup>

<sup>76</sup> A Magyar Honvédség Szárazföldi Haderőnemének harcszabályzata, IV. rész (2013), 87.

### 14.5.1. A katona, tűzpár/tűzcsoport tevékenysége a védelmi harc megvívása során, nappal és éjszaka

A katona, tűzpár/tűzcsoport rendszerint rajkötelékben hajtja végre a védelmi harcot. A fegyverzetét hozzáértően alkalmazó, a terepet, az erődítési létesítményeknek és a műszaki záaraknak a lehetőségeit kihasználó lövészraj a szomszédokkal együttműködve képes nagy veszteséget okozni a támadó ellenségnek, és megtartani az elfoglalt rajállást.

A lövészraj rendszerint szakaszkötelékben véd. Önállóan a szárnyak és hézagok biztosítását hajthatja végre, illetve leszállásban tevékenykedhet. A raj harcjárműve deszant nélkül alkalmazható ügyeletes tüzeszközként, és kijelölhető páncéloscsoportba.

A lövészraj harcrendje a rajparancsnok, a géppuskák, a gránátvető, a gépkarabélyosok, a harcjármű fő és tartalék – esetenként ideiglenes – tüzelőállásból áll. A rajállás szélessége 70 méterig terjedhet. A harcjármű tüzelőállása a raj harcárkától 50 méterig jelölhető ki. A tartalék tüzelőállásokat úgy jelölik ki, hogy az ellenség betörése esetén biztosítsák kereszt- és oldalazó tüzzel történő pusztítását. Az ideiglenes tüzelőállások elhelyezése biztosítja az ellenség megtévesztését felbukkanása, illetve a peremvonal megközelítése időszakában.

A lövészraj tűzrendszere magában foglalja: a raj állása elé előkészített tűzősszpontosításokat, a harcjármű és a raj összes tüzeszközével lött összefüggő tűzőveket a peremvonal előtt, a szárnyakon és a védelem mélységében.

A lövészraj állásának műszaki berendezése magában foglalja: az egyes fő és tartalék tüzelő-állásokat, a harcjármű fő, tartalék és ideiglenes tüzelőállását, a rajállás elé vagy a szárnyakra telepített műszaki akadályokat, a lövész tüzelőállásokat összekötő lövészárkot, fedett óvóárkot, fedezéket, közlekedőárkot a harcjármű tüzelőállásával, az álcázást és a latrinát.

A lövészraj parancsnoka a feladat vétele után tanulmányozza a terepet. Pontosítja a tájékozódási pontokat, az ellenség tevékenységének legvalószínűbb irányát, a terep szakaszait, a raj és a szomszédok állásait, a raj tüzelési sávját és kiegészítő tüzelési szektorát; tüzeszközeinek tüzelőállásait, fő és kiegészítő tüzelési szektorát; a műszaki építmények, záarak helyét, jellegét. Ezután vezesse raját a kijelölt állásba, szervezze meg a figyelmet, jelölje ki a harcjármű, a géppuskák, a gránátvető, a gépkarabélyosok részére a fő és tartalék tüzelőállásokat. Szervezze meg a raj tűzrendszerét.

Harcparancsában külön ismertesse:

- a raj fegyvereivel a légi célokra való tüzelés rendjét, szabályait;
- a sebesültvivő feladatát és a sebesültek ellátásának rendjét, a sebesült-gyűjtőfészek helyét;
- a szomszédok feladatait, helyét és a feljűk eső tüzelési sávot (szektor).

A feladat vétele után a raj állománya megkezdí a tüzelőállások kiépítését és álcázását, valamint a figyelési és tüzelési sávok (szektorok) megtisztítását. A rajállásban elsősorban ki kell építeni az egyes/(páros)lövész-tüzelőállásokat, a harcjármű fő tüzelőállását, ezután megtisztítják a tüzelési és figyelési szektorokat és sávokat, megkezdik a műszaki záarak telepítését. Másodsorban lövészárkokkal kötik össze a lövész-tüzelőállásokat, a raj arcvonalan tartalék tüzelőállásokat rendeznek be, kiépítik a harcjármű tartalék tüzelőállását, a fedett óvóárkot, fedezéket, befejezik a műszaki záarak, akadályok telepítését. A továbbiakban

lőszerfűlkéket készítenek, laza talaj esetén burkolják a rézsűket és a lőszerfűlkéket, majd folytatják az állás erődítési berendezésének tökéletesítését. Ha a lövészárkot földmunkagép ásta ki, a rajparancsnok szervezze meg a teljes berendezést és álcázást.

A rajparancsnok a védelem megszervezése után készítse el a raj tűzvázlatát. A tűzvázlat elkészítése után a készenlét jelentéséig ellenőrizze a raj:

- harcrendi elemeinek elhelyezkedését;
- műszaki létesítményeinek meglétét;
- tűzrendszerének készenléti fokát.

A rajparancsnok tartózkodjon olyan helyen a rajállásban, ahonnan megbízhatóan tudja vezetni a rajt, figyelni a terepet és a szakaszparancsnok jelzéseit.

Az ellenség támadásának kezdetéig a rajállásban a figyelő teljesít állandó szolgálatot, a raj állományának többi része a helyzettől függően folytatja a rajállás erődítési berendezését. Feltölti az anyagi készleteket, tökéletesíti az álcázást, begyakorolja a feladatokat, és pihen.

Az ellenség tüzelőkészítésének idején az ügyeletes tűzfegyver folytatja a figyelést, a raj többi része az óvóárokban, fedezékben vagy harcjárműben tartózkodik.

Az ellenség tüzérségi tüzének befejezése vagy áthelyezése után a raj elfoglalja a tüzelőállásait, felkészül az ellenség rohamának visszaverésére.

A raj az ellenség pusztítását a fegyverek tüzével akkor kezdi meg, amikor az átlépi a meghatározott tűzmegnyitási terepszakaszokat. Amikor az ellenség gyalogsága a rajállást 30-40 méter távolságra megközelíti (beér a veszélyzónába), a raj kézigránátokat dob rá. Ha betör az állásba, a raj közelről lött tüzzel, kézigránátokkal és közelharcban semmisíti meg. A rajtól kijelölt ügyeletes harcjármű általában a tartalék vagy az ideiglenes tüzelőállást foglalja el, benne tartózkodik a harcjármű-vezető és az irányzó (toronylövész), készenlétben az azonnali tűzmegnyitásra.

### *Védelmi harc sajátosságai éjszaka*

Az éjszaka (korlátozott látási viszonyok között) vívott harc a támadó erőknél a rejtett megközelítések szempontjából kedvező. A szárnyak és a hézagok a legvalószínűbb terepszakaszai az ellenséges erők átszivárgásának. A tűzmegnyitás után a különböző fegyverek tüzelőállásai könnyebben felderíthetők (torkolattűz), mint nappal.

### *A korlátozott látási viszonyok között vívott védelmi harc megszervezése*

A védelmi harc éjszakai megvívásához a szakaszparancsnok a sötétség beállta előtt határozza meg az alárendelt parancsnokoknak:

- a fegyverzeti eszközök előkészítésének, valamint a figyelés, fűléls kiegészítésének feladatait;
- a peremvonal elé és a szárnyakon mely terepszakaszokon kell kiegészítő tüzet előkészíteni;
- az éjjellátó és a terepmegvilágító eszközök alkalmazásának rendjét;
- az ellenség éjjellátó eszközeinek megsemmisítésével és vakításával kapcsolatos feladatokat;

- a hézagok és a szárnyak biztosításának rendszabályait;
- éjszaka is jól látható tájékozási pontokat;
- a saját csapatok felismerési jeleit;
- a tájékozási és a célmegjelölés módjait.

A lövészsorozat parancsnoka ezen kívül határozza meg, milyen tüzesszereket mikor és hova kell áttelepíteni, hol kell éjszakai, ideiglenes figyelőket felállítani, és mikorra kell visszavonni őket.

Valamennyi parancsnok köteles ellenőrizni az éjszakai tüzeléshez a fegyverek és az éjjellátó eszközök készenlétét, továbbá a világító- és jelzőtöltények, valamint a fényjelző lőszer megjelölését.

#### *A korlátozott látási viszonyok között vívott védelmi harc végrehajtása*

A korlátozott látási viszonyok között vívott védelmi harc megvívása alapvetően nem tér el a normál védelmi harc megvívásánál leírtaktól, de emellett sok sajátosságot is tartalmaz.

#### *A készenlét tartalma védelemben*

A védelmi harc – kedvező körülmények között – akkor kezdődik, amikor a szakszervek elérte a védelem készenlétét. A támadó célja, hogy támadása felkészületlenül érje a védőt. A szakszerveknek törekednie kell a tűzrendszer, a védelem lehető legrövidebb időn belüli megszerzésére, kiépítésére és berendezésére.

A védelem akkor kész, ha:

- a szakszervek elfoglalta a kijelölt támpontot;
- az alárendeltek (rajok, tűzcsoporthok) megszervezték a tűzrendszert, és az elérte a készenlétet;
- a vezetési eszközök települtek, és működőképesek;
- az együttműködést és a vezetést megszervezték;
- a harctámogató és a harcokszolgáló támogató tevékenységet megszervezték.

A védelem alapja a tűzrendszer. A tűzrendszer akkor kész, ha:

- az eszközök, alegységek elfoglalták kijelölt tüzelőállásaikat, körleteiket, és előkészítették azokat a tüzeléshez;
- a kezdőelemeket meghatározták (tüzelési szektorok, sávok stb.);
- a lőszer – megfelelő előkészítettséggel – az alkalmazás helyén van;
- a személyi állomány ismeri feladatait.<sup>77</sup>

<sup>77</sup> Uo. 93.



### 14.5.2. Erődítés, álcázás

#### *Erődítés*

Az erődítési és a hozzá kapcsolódó álcázási munkák minden harctevékenységekben a műszaki biztosítás szerves részét képezik. Az erődítés legbonyolultabb feladatait, továbbá a nagy mennyiségű földmunkával járó feladatok gépesítését a műszaki csapatok állásépítő aleggységei hajtják végre.

A kézi erővel végezhető tömegmunka, illetve a gépekkel készített erődítési építmények kézi erővel történő továbbfejlesztése valamennyi fegyvernem és szakcsapat feladata.

#### *Az erődítési munkák célja, folyamata*

Az erődítési építmények alapvető célja: a személyi állomány, a fegyverzet és harci-technikai eszközök megóvása az ellenség hagyományos fegyvereinek tüzetől; a csapásvédelem fokozása. Biztosítani saját harceszközök hatásos alkalmazását; elősegíteni a támadó ellenség megállítását; kedvező feltételeket teremteni a harc vezetéséhez és a személyi állomány pihentetéséhez. Az erődítés céljának teljesítését biztosítja a kellő helyen, kellő időben és szakszerűen végzett erődítési munka, amely magában foglalja a tüzelőállások, fedezékek, óvóhelyek és vezetési pontok kiépítését, az erődítési akadályok elkészítését, továbbá e munkák végrehajtásához szükséges anyagok biztosítását.

Az aleggységek által végzendő erődítési munkák sorrendjét és tartalmát az előjáró-parancsnok határozza meg. Ha az előjáró erre nem intézkedett, akkor a munkák sorrendjét, az adott harcfelelet figyelembevételével, az aleggységparancsnokok öntevékenyen határozzák meg. A csapatok által megszállt megindulási körletek, védőkörletek és támpontok erődítési munkáit a tüzelőállások kiépítésével kell kezdeni.

Ezt követően kell megépíteni a tüzelőállásokat összekapcsoló lövészárkokat, a figyelmet és a személyi állomány védelmét biztosító építményeket, a technikai eszközök fedezékeit és a tartalék állásokat.

Az ellenség földi tűzhatásán kívüli körletek berendezésének erődítési munkáit a lövészárkok és a hozzájuk kapcsolódó lövészelemek kiépítésével kell kezdeni. A rendelkezésre álló erőktől és eszközöktől függően ezzel egy időben kell megkezdeni a páncélozott szállító harceszközök, a harckocsik és a lövegek tüzelőállásainak kiépítését.

A körletek erődítési munkáit megszállásuk után külön parancs bevárása nélkül, azonnal meg kell kezdeni, az álcázási rendszabályok szigorú betartásával! A munkákkal párhuzamosan kell végrehajtani az adott építményhez kapcsolódó álcázási feladatokat is.

#### *Az erődítési építmények rendeltetése*

Erődítési építménynek nevezzük azokat a létesítményeket, amelyeket a harctéren építünk a tervezett harc célkitűzéseinek elősegítése érdekében, így például erődítési építmény a lövészteknő, a lövészárkok, az óvóhely, a figyelő stb.

Rendeltetésük szerint az erődítési építmények lehetnek:

- tüzelőállások;
- fedezékek és óvóhelyek;
- vezetési építmények;
- logisztikai és egészségügyi létesítmények.

A tüzelőállások lehetnek lövész-, harckocsi- és lövegállások. Ezek biztosítják az alegységek fegyvereinek hatásosabb alkalmazását, az erőkkkel és eszközökkel való manőverezést. Csökkentik az ellenség földi és légi felderítésének hatékonyságát, továbbá az ellenség hagyományos és tömegpusztító fegyvereinek hatását.

A fedezékek készülhetnek a személyi állomány és a harceszközök részére, az óvóhelyek pedig csak a személyi állomány elhelyezésére. Ezek biztosítják az ellenség tüzével szembeni védelmet, a katonák pihenését, és kellő védelmet nyújtanak a kedvezőtlen időjárással szemben is.

A vezetési építményeket a vezetési és harcálláspontokon készítjük. Ezek biztosítják az alegységek harcának közvetlen megfigyelését és vezetését, a törzsek folyamatos munkájának feltételeit, továbbá védelmet nyújtanak a hagyományos és tömegpusztító fegyverek hatásai ellen. A vezetési építmény lehet figyelő, fedezék és munka vagy pihenés céljára berendezett óvóhely.

A segélyhelyül szolgáló építményekben történik a katonák egészségügyi ellátása, a sérült betegek elhelyezése. Védelmet biztosítanak az ellenség tüzétől és a kedvezőtlen időjárástól.

A logisztikai építmények leggyakoribb fajtái a különböző tároló-védő fedezékek. Ezek elősegítik az alegységek anyagi-technikai biztosítását és hadtápellátását. Szükségszerűen biztosítják a harcban nélkülözhetetlen fegyver, lőszer és üzemanyag, továbbá az élelem és ruházati felszerelések megóvását.

### *Álcázás*

Az álcázás oktatásához célszerű felhasználni a *Harcászati kézikönyv szakasparancsnokoknak* és vezénylő tiszthelyetteseknek című kiadványt a 19–26. oldalig.

A katonák vizuális kiképzése jelenti a megfigyelés és célfelderítés helyes módszerének oktatását, kombinálva a helyes rejtés módszerének oktatásával. A célfelderítés azt jelenti, hogy átlátunk az ellenség azon törekvésén, hogy jelenlétét titokban tartsa. A rejtés azt jelenti, hogy megakadályozzuk őt abban, hogy minket felderítsen. E két képesség birtokában a katonák képesek lesznek megállapítani az ellenség helyét anélkül, hogy őket észrevennék.

Ahhoz, hogy katonáink mesterei legyenek a célfelderítésnek és az önálcázásnak, érteniük kell, hogy miért látszanak dolgok, azaz milyen tényezőkön múlik a láthatóság.

- Alak. Bizonyos tárgyak alakja vagy alakjuk egy része annyira jellegzetes, hogy az megkönnyíti azonosításukat, felismerésüket. Különösen így van ez, ha élesen elütő színű, és sziluettje kirajzolódik. Ezek a könnyen felismerhető jellegzetes vonások a képen is jól megfigyelhetők:
  - a katona sisakja és fegyvere;
  - a térdelő ember alakja;
  - a sisak sima felülete;
  - a sisak karimája.
- Sziluett. Bármilyen tárgy körvonala, ami más színű háttér előtt jelenik meg, tisztán, jól látható. Ilyen háttér lehet: víz, zöld rét, kék ég, vagy mint a képen látható egy színű fal. Ha rejtőzni akar, válasszon egyenetlen hátteret, amelynek nincsenek egyértelmű színei, mint például sövény, bozót, fák vagy feltört földfelszín.

- Szín. Ha egy tárgy színe élesen különbözik környezetének uralkodó színétől, tisztán és élesen kivethető, azonosítható. Az acélsisak csillogó felszíne, a kevlársisak sötét feketesége, a sisak alól kiszabadult hosszú szőke lófarok, az arc halvány sápadtsága, mind-mind tökéletes célpontokká teszik önt.
- Árnyék. Napsütésben minden tárgy jellegzetes árnyékot vet. Igyekezzen mindig árnyékban tartózkodni, így a saját árnyéka nem fogja elárulni önt. Ne feledje, ahogy az idő telik, úgy mozog a nap is, úgy fog változni az árnyékok iránya is.
- Távközök. A természetben soha sincsenek a tárgyak egyenlő távolságra. Az egyenlő távolságok és általában a szabályosság emberkézre utal. Kerülje a teljesen szabályos távközöket, a szimmetriát.
- Mozgás. Az ember szeme alkalmazkodott az évezredes vadászó életmódhoz, ezért minden mozgásra azonnal felfigyel, különösen, ha az a mozgás gyorsan és váratlanul történik. Ha ugyanazon a terepen lassan, megfontoltan mozog, nem kelti fel az ellenség figyelmét.

### *Rejtés és önálcazás*

Ha megtanulta, „miért látszanak a dolgok”, akkor már pontosan tudja, mi az, amit el kell kerülnie a harc téren, ha észrevétlen akar maradni.

A rejtés azt jelenti, hogy a lehető legjobban takarja saját magát az ellenség tekintetétől anélkül, hogy saját maga kilövési, kilátási lehetőségeit korlátozná.

Néhány praktikai tanács:

- nézzen át inkább a rejtést adó tereptárgyakon, vagy valamelyik oldalán, mint felette, ha mégis kénytelen felette nézni, kerülje az egyenes vonalak megtörését;
- használja ki az árnyékokat, mozogjon mindig árnyékban;
- kerülje el, hogy a sziluettje a horizonton kirajzolódjon;
- olyan háttér előtt mozogjon, ami megegyezik álcaruhájának és felszerelésének színével és mintájával;
- legyen óvatos, különösen akkor, amikor elhagyja a rejtést nyújtó fedezetet.

Az önálcazás a forma, a sziluett és szín megtörését jelenti, valamint az árnyékok ravasz kihasználását úgy, hogy jelenléte kevésbé legyen szembeötlő, rikító.

Néhány praktikai tanács az önálcazáshoz:

- Tegyen álcázó arcfestéket, sarat vagy égett dugó kormát az arcára, nyakára, fülére és a kezére is! Éjszakára alkalmazzon több krémet, mert még a kicsit világos tárgyak is nagyon fehérnek látszanak félhomályban. Ne essen túlzásba! Ha túl sötétre álcázza az arcát, akkor világító fehér célpont helyett sötét célpontot fog nyújtani.
- A sisakjára feltétlenül tegyen sisaktakaró álcát! Vágjon lyukakat az álca anyagába, vagy varrjon fekete gumiszalagot rá, és mindig fűzzön bele a terepen uralkodó növényekből annyit, hogy a sisak jellegzetes alakja eltűnjön, és a perem alatti árnyék se látszódjon! A növényzetnek nem szabad korlátoznia önt a kilátásban, még fekvő tüzelési testhelyzetben sem. 20-25 cm-nél jobban ne álljon el a sisaktól az álca, mert könnyen elveszítheti, illetve hirtelen mozdulatnál a saját szemébe fog csapódni.
- Harci mellényéhez rögzítsen gumiszalagokat vagy csak egyszerű madzagot azért, hogy a felszerelést és a testet is álcázza! Vigyázzon, csak mértékkel alkalmazzon álcázást! Minden felszerelésének továbbra is elérhetőnek és használhatónak kell

lennie, és saját mozgását sem szabad korlátoznia túlzó ötleteivel. Ha túl kevés álcát alkalmaz, a ruházata önmagában egyszerűen nem álcázza őnt. Ha túl sokat, akkor pedig a „sétáló fa” jelenség fogja önre felhívni a figyelmet.

- A fegyvert nem szükséges álcázni. Viszonylag kicsi, és matt fekete-barna színével eleget tesz az álcázás követelményeinek. Ha bizonyos körülmények között mégis szükséges, győződjön meg róla, hogy a fegyvert az álcázással is használni tudja, nem akadályozza őnt a töltés-ürítés fogásaiban vagy az irányzásban.
- Távolítson el egyenruhájáról és felszereléséről minden csillogó felületű és nélkülözhető darabot vagy részt. Ha nem lehet eltávolítani, vagy nélkülözhetetlen a feladat során, borítsa be valamivel, vagy kormozza be, hogy a felület matt legyen, ne csillogjon.

### 14.5.3. Egyéni tüzelőállás helyének kiválasztása, kiépítése és álcázása

Lásd a 14.22. ábrát.

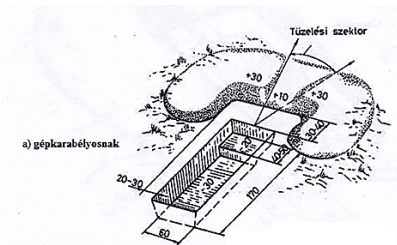

14.22. ábra

*Lövész-tüzelőállás fekvő testhelyzetből való tüzeléshez, gépkarabéllyal*

*Forrás: A Magyar Honvédség Szárazföldi Haderőnemének harcsszabályzata, IV. rész (2013), 201.*

Lásd a 14.23. ábrát.

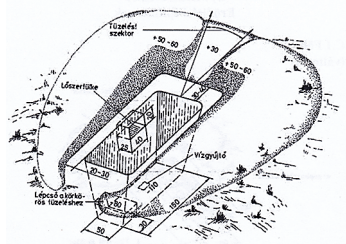

14.23. ábra

*Lövész-tüzelőállás álló testhelyzetből való tüzeléshez, gépkarabéllyal*

*Forrás: A Magyar Honvédség Szárazföldi Haderőnemének harcsszabályzata, IV. rész (2013), 202.*

Lásd a 14.24. ábrát.

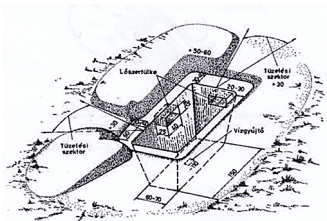

14.24. ábra

*Lövész-tüzelőállás két lövésznek*

*Forrás: A Magyar Honvédség Szárazföldi Haderőnemének haricszabályzata, IV. rész (2013), 202.*

Az egyéni tüzelőállás helyének kiválasztása, kiépítése és álcázása a gépkarabély és géppuska, továbbá a kézi páncélelhárító fegyverek és a kezelők részére létfontosságú. Rendeltetésük a bennük elhelyezkedő személyek védelme az ellenség tűzhatásától, ezzel egyidejűleg kedvező feltételek és körülmények biztosítása a lövészfegyverek alkalmazásához, összességében a harc megvívásához. Az egyéni tüzelőállás lehet: lövészteknő; térdelő és álló lövészgödör; továbbá fekvő, térdelő és álló tüzelésre alkalmas egyetemes löpadka. A lövészteknő sekély, teknőszerű gödör, amelynek az ellenség felőli végén egy félkör alakú mellvéd van. Mélysége 30 cm; szélessége elől 60, hátul 30 cm. A teknő hossza általában 170 cm, ami a készítő katona magasságától függően több vagy kevesebb is lehet. A mellvéd magassága a lőrésnél 10, egyéb részein pedig 30 cm. A térdelő és álló lövészgödör lényegében a lövészteknő kimélyített változata, amelyből lehetőség van a térdelő, illetve álló testhelyzetű tüzelésre. A mélyítés együtt jár a nagyobb tömegű föld kitermelésével is, ami lehetővé teszi a mellvéd magasítását.

A műszaki kiképzés 1 tárgykör oktatása során elsajátított ismeretek gyakorlati végrehajtását itt kell gyakorolni a védelmi harc elemeként.

Lásd még a katonai tereptani ismeretekkel és terepértékeléssel foglalkozó részt is.

#### 14.5.4. Előkészített védelem

Az előkészített védelmet az ellenségtől távol szervezik meg és rendezik be, vagy legalábbis nincsenek velük közvetlen harcérrintkezésben. Magában foglalja a teljesen kiépített állásokat és a tűzrendszert, valamint a támogatás megszervezését.

A megerősített védelemben végrehajtott tevékenység alapja a szilárd védelmi építményekkel (erődelemekkel, erődökkel) és műszaki akadályrendszerekkel előkészített védelmi állás (erőd, erődkörlet, támpont), amely a körvédőképes támpontokra, ezen belül az erődökre, térközállásokra, a tábori műszaki építményekre, a műszaki zárokra és a hozzáértően megszervezett tűzrendszerre támaszkodnak.

### *A megerősített körletben vívott védelmi harc sajátosságai*

A megerősített körletben a szakasztámpont szélességi és mélységi kiterjedése, a szakaszok (rajállások) közötti hézagok, a harcjárművek és harcokcsik közötti térközök a védelemre előírt általános normáknál nagyobbak is lehetnek. A tüzelőállások kiválasztásakor figyelembe veszik a szilárd védelmi építmények (erődök) helyét. A megerősített körletben vívott védelmi harc általában kevesebb mozgásteret ad a védő alegység parancsnokának, de jelentősen növeli az alegység túlélőképességét.

#### **14.5.5. Hevenyészett védelem**

Akkor kerül rá sor, amikor az ellenséggel közvetlen harcérintkezésben kell átmenni védelemben, vagy ha a kiépítésre szánt idő rövidebb a kelleténél. Ilyenkor általában a természetes fedezékeket kell kiválasztani és megerősíteni.<sup>78</sup>

A lövészraj parancsnoka a feladat vétele után tanulmányozza a terepet. Pontosítja a tájékozódási pontokat, az ellenség tevékenységének legvalószínűbb irányát, terepszakaszait, a raj és a szomszédok állásait, a raj tüzelési sávját és kiegészítő tüzelési szektorát; tüzesközeinek tüzelőállásait, fő és kiegészítő tüzelési szektorát; a műszaki építmények, záruk helyét, jellegét. Ezután vezesse raját a kijelölt állásba, szervezze meg a figyelést, jelölje ki a harcjármű, a géppuskák, a gránátvető, a gépkarabélyosok részére a fő és tartalék tüzelőállásokat. Szervezze meg a raj tűzrendszerét.

Harcparancsában külön ismertesse:

- a raj fegyvereivel a légi célokra való tüzelés rendjét, szabályait;
- a sebesültvivő feladatát és a sebesültek ellátásának rendjét, a sebesült-gyűjtőfészek helyét;
- a szomszédok feladatait, helyét és a feljük eső tüzelési sávot (szektort).

A feladat vétele után a raj állománya megkezdi a tüzelőállások kiépítését és álcázását, valamint a figyelési és tüzelési sávok (szektorok) megtisztítását. A rajállásban elsősorban ki kell építeni az egyes (páros) lövész-tüzelőállásokat, a harcjármű fő tüzelőállását, majd megtisztítják a tüzelési és figyelési szektorokat és sávokat, megkezdik a műszaki záruk telepítését. Másodsorban lövészárokkal kötik össze a lövész-tüzelőállásokat, a raj arcvonalan tartalék tüzelőállásokat rendeznek be, kiépítik a harcjármű tartalék tüzelőállását, a fedett óvóárkot, fedezéket, befejezik a műszaki záruk, akadályok telepítését. A továbbiakban lőszerfülkéket készítenek, laza talaj esetén burkolják a rézsűket és a lőszerfülkéket, majd folytatják az állás erődítési berendezésének tökéletesítését. Ha a lövészárokat földmunkagép ásta ki, a rajparancsnok szervezze meg a teljes berendezést és álcázást.

<sup>78</sup> Az általános katonai kiképzés kézikönyve, I. kötet (2008), 343.

### 14.5.6. Támpontok védelme (rajállás)

A megerősített védelemben végrehajtott tevékenység alapja a szilárd védelmi építményekkel (erődelemekkel, erődökkel) és műszaki akadályrendszerekkel előkészített védelemi állás (erőd, erődkörlet, támpont), amely a körvédőképes támpontokra, ezen belül az erődökre, térközállásokra, a tábori műszaki építményekre, a műszaki zárokra és a hozzáértően megszervezett tűzrendszerre támaszkodnak.

## 14.6. Támadás

### 14.6.1. A katona, tűzpár/tűzcsoport tevékenysége a támadó harc megvívása során nappal és éjjel

A támadás alapvető, fő vagy döntő harctevékenységi fajta, amelyet a kezdeményezés megszerzése vagy megtartása, a koncentrált erő kifejtések sorozata jellemez a célkitűzések elérése érdekében. Sajátosságai a harci erő összpontosítása, a manőverek gyorsasága, a lendület fenntartása, az ellenségre való komplex ráhatás folyamatossága a teljes mélységben, az ellenség gyenge pontjainak gyors kihasználása és a főcsapás irányának ezzel összhangban történő áthelyezése.

A helyzettől és a kapott feladattól függően a támadás végrehajtható védelemben lévő, vagy visszavonuló ellenség ellen. A védelemben lévő ellenség ellen a támadás megindítható az ellenséggel közvetlen harcérrintkezésben elfoglalt megindulási helyzetből – közvetlen harcérrintkezésből –, illetve a mélységből történő előrevonás után, menetből. A támadó ellenség elleni támadás a találkozóharc, a visszavonuló ellenség elleni támadás az üldözés.

A támadás végrehajtható nappal és éjszaka; gyalog, harcjárművön vagy kombináltan. Egyik módja a szervezetszerű támogatóeszközök támogatására alapuló, lendületből végrehajtott, nem előkészített támadás, a másik az összes elérhető tüzesszeggel, tűztámogatással végrehajtott, részleteiben megtervezett, megszervezett és begyakorolt, előkészített támadás.

A támadás négy időszakra bontható fel:

- tervezés és előkészítés;
- az ellenség tűzzel való pusztítása;
- a támadó harc megvívása;
- a kötelék újjászervezése.

A támadás magában foglalja az ellenség valamennyi rendelkezésre álló eszközzel történő pusztítását, a határozott rohamot, az alegységek lendületes előretörését az ellenség mélységébe, élőerőinek foglyul ejtését vagy megsemmisítését, fegyvereinek, technikai eszközeinek zsákmányul ejtését vagy megsemmisítését, illetve a kijelölt körletek (terepszakaszok, objektumok) elfoglalását.

A roham a támadás döntő mozzanata, a harcokcsi- és a lövészalegységeknek harcrendben végrehajtott, a harcjárművek és – az ellenség megközelítésének függvényében – más fegyverfajták tüzevel összehangolt, lendületes, megállás nélküli előretörése az ellenség megsemmisítése (szétverése) céljából. A roham az ellenség támpontjaiba, állásaiba való betörésig (a rohamcél[ok] teljesítéséig) tart.

A lövészraj és a harcokocsi, valamint a lövész-, illetve harcokocsiszakasz számára támadásban támadási irányt, a szakasz számára pedig rohamcél és további támadási irányt határoznak meg. A rohamot a szakasz mindig egy kötelékben, feladatok szerint megalakított alcsoportjaival hajtja végre. Esetenként éjszaka, valamint erdőben folytatott támadás esetén a rajnak (szakasznak) csak támadási irányt (azimut) határoznak meg.

A lövészraj és a harcokocsi, valamint a lövész-, illetve harcokocsiszakasz részére a rohamcél lehet a peremvonalban vagy a támpont más erődítési építményeiben védő ellenség részeinek, valamint a támadási irányban lévő egyes tüzesszerek megsemmisítése, objektumok, terepszakaszok, tereppontok elfoglalása.

A támadás sikere a lehető legjobban időzített csapás és a harci erő együttes alkalmazásának függvénye. A csapást és az erő alkalmazását meglepéssel kell kombinálni. A cél az ellenséges alegységek harc képességének csökkentése, a vezetésének és szervezett ellenállásának megbontása. A támadás alapja a tűz és mozgás összhangja. A tűz és mozgás összhangjának végrehajtásához a szakasz alegységeit a harc feladat jellegének megfelelő csoportokba kell, illetve lehet szervezni.

Harc közben a parancsnok folyamatos feladatát képezi a tűz megszervezése és folyamatos vezetése. A parancsnok állandóan kíséri figyelemmel a lőszerfelhasználást, és szükség esetén szabályozza azt.

#### *Az éjszaka és rossz látási viszonyok között végrehajtott támadás sajátosságai*

Éjszaka és rossz látási viszonyok között végrehajtott támadásban a közvetlen irányzású fegyverek hatásos alkalmazása megnehezül. A sötétben a torkolattűz felfedi a fegyver helyét, de ködben vagy füstben elrejtheti azt. A célpontok felderítése, azonosítása általában jóval rövidebb távolságokról végrehajtható. A por és a füst irritálóan hat az emberi szemre. A tájékozódás bonyolulttá válik, ezért a mozgások sebessége csökken. Számos harc- és harccal kapcsolatos feladat végrehajtásának ideje megnövekszik. Ugyanakkor az álcázó hatás miatt némely munkák elvégzése egyszerűbbé és gyorsabbá válik.

#### *A készenlét tartalma támadó feladatban*

A raj/szakasz akkor kész a támadó feladatra, ha:

- a harcparancsot kiadták;
- a katonák a feladataikat ismerik;
- ismerik a rohamcél és a tovább támadási irányt;
- megszervezték a tűzrendszert;
- megszervezték az együttműködést;
- a hírháló él és működik;
- a fegyverek betárazva, behevederezve;
- a harcjárművek feltöltve, bemálházva;
- a speciális felszerelések málházva,
- kiosztották a szükséges egyéni készleteket (víz, élelem).<sup>79</sup>

<sup>79</sup> A Magyar Honvédség Szárazföldi Haderőnének harcszabályzata, IV. rész (2013), 62.



### **14.6.2. Előkészített támadás**

A támadó harc azon fajtája, amelyben az előzetesen felderített ellenségre harcászati erőfölényt birtokló csoportosítással mérünk csapást a harcfeladat sikeres végrehajtása érdekében. Egy gondosan előkészített és összehangolt harctevékenységgel, ahol a szakasz- (raj-, harckocsi-) parancsnok közvetlen harcérintkezésen kívül felkészíti alegységét, amelyet az együttműködés körülmények között megszervezése és begyakorlások végrehajtása után vetnek harcba. Minden rendelkezésre álló tüzerszközt és támogatást felhasználnak azzal a céllal, hogy a legerőteljesebb csapást mérjék az ellenség legsebezhetőbb pontjára.

### **14.6.3. Nem előkészített támadás**

A támadó harc azon válfaja, amelyben a harc folyamán felderített ellenségre harcászati erőfölényt birtokló csoportosítással mérünk csapást a harcfeladat sikeres végrehajtása érdekében. A lövés-, harckocsiszakasz (raj) végrehajthat ilyen feladatot biztosított menetek végrehajtása során, az ellenség védelembe történő beékelődésekor, illetve az ellenség védelmének mélységébe történő előretöréskor. A szakasz- (raj-, harckocsi-) parancsnok közvetlen harcérintkezésben gyors helyzetfelismeréssel és példamutatással vezeti alegységét, az együttműködést a harc folyamán szervezi meg, biztosítja a főerők harcba vetését. Felderíti az ellenség harcrendjét, és minden tüzerszközt és támogatást felhasznál, hogy a kezdeményezést magához ragadja, csapást mérjen az ellenség legsebezhetőbb pontjára, és kifejlessze a sikert.

### **14.6.4. Közvetlen harcérintkezésből indított támadás**

Az ellenséggel közvetlen harcérintkezésből indított támadás esetén a lövészsakasz megindulási helyzetet foglal el. A szakasz egy lövészárokban és a hozzá csatlakozó közlekedőárkokban helyezkedik el. A megindulási helyzet felvételéhez a szakasz a meghatározott időre rejtve előremozog. A harcjárművek a rajok szárnyán, illetve azok mögött 50 méterig foglalnak tüzelőállást. A harckocsiszakasz általában korábban elfoglalt támpontokból, tüzelőállásokból váltás, átcsoportosítás után mehet át támadásba. A szakasz minden esetben felkészül az ellenség váratlan támadásának elhárítására.

### **14.6.5. Mélységből történő előrevonással indított támadás**

A védelemben lévő ellenség ellen mélységből történő előrevonással indított támadáshoz a szakasz rendszerint a század kötelékében, az ellenség tüzfegyvereinek hatásos lőtávolságán kívül megindulási körletet foglal a támadás előkészítése céljából.

### 14.6.6. A kettőlépéses támadás

A kettőlépéses támadás<sup>80</sup> esetén a tűz alá került raj (raj, kezelőszemélyzet, csoport) viszonozza a tüzet. A támogatók [a)] kedvező tüzelőállásból tüzet nyitnak. A manőverezők [b)] megrohamozzák a célt, majd újraszerveződnek. Lásd a 14.25. ábrát.

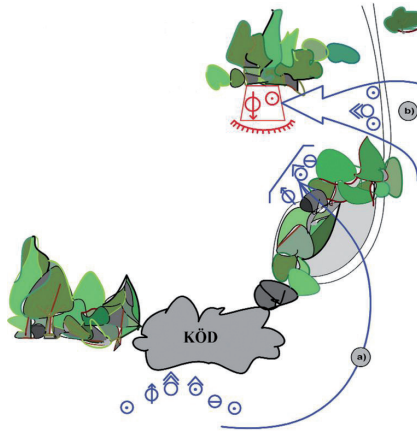

14.25. ábra

*Kettőlépéses támadás*

*Forrás: Az általános katonai kiképzés kézikönyve, I. kötet (2008), 328.*

### 14.6.7. A háromlépéses támadás

A háromlépéses támadás<sup>81</sup> esetén a tűz alá került raj (kezelőszemélyzet, csoport) viszonozza a tüzet. A manőverezők tüzzel biztosítják a támogatók mozgását a tüzelőállás elfoglalásáig. A támogatók biztosítják a manőverezők tevékenységét, akik megrohamozzák a célt, majd újraszerveződnek. A háromlépéses támadást a 14.26. ábra szemlélteti.

<sup>80</sup> *Az általános katonai kiképzés kézikönyve, I. kötet (2008), 328.*

<sup>81</sup> Uo. 328.

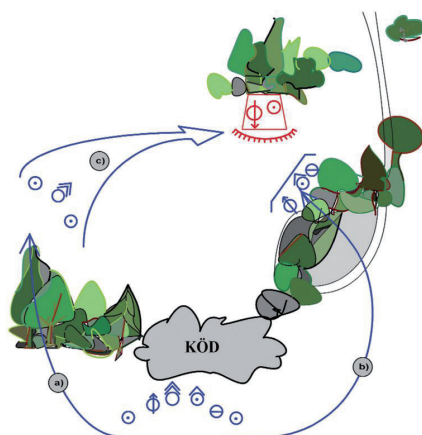

14.26. ábra

*A háromlépéses támadás*

*Forrás: Az általános katonai kiképzés kézikönyve, I. kötet (2008), 329.*

Raj, kezelőszemélyzet, csoport szintű hevenyészett támadásra általában akkor kerül sor, amikor az előrevonás során az élen haladó rajnak egy tüzfészket kell felszámolnia, vagy meg kell határoznia az ellenség erejét. Készség szinten ismerniük kell a begyakorolt harc-helyzeteket

#### 14.6.8. A roham végrehajtása

A tüztámogató csoport parancsnoka tűzcsoportban a rajparancsnok-helyettes, tűzpárok esetében az 1. géppuskairányzó.

A támogatótűz alatt a következőkre kell figyelni:

- bármikor meg kell tudni osztani a támogatótűzet, ha újabb fegyver nyit tüzet;
- a kézigránátok felrobbanása után tilos tovább tüzelni a rohamcélra, mert megkezdődik a roham.

A roham során a manőverező csoport parancsnoka a rajparancsnok. Amikor körülbelül 50-60 m-re megközelítették a tüzfészket, ködalcát alkalmaznak, és annak fedezete alatt felkészülnek a rohamra, tárat, hevedert cserélnek. Előkészítik a kézigránátokat dobáshoz. A géppuska áthúzódik arra az oldalra, ahonnan a rohamozó gépkarabélyosok a legjobban támogathatók. A ködalcát 20-30 m-re alkalmazzák a céltől. Fontos a kézigránát okozta sokkhatás kihasználása. Az árokban lévő ellenség semlegesítése közben nem állnak meg, hanem menetből, sorozattal tüzelnek, és haladnak tovább. A cél lerohanása az elsődleges, ezért a sérülteket hátrahagyják, és csak a roham végeztével látják el őket.<sup>82</sup>

<sup>82</sup> Uo. 330.

### 14.6.9. Újjászerveződés

A manőverezők lehasalnak az újjászerveződés terepszakasgán, majd a rajparancsnok adja a biztosítók felé a felzárkózás jelét. A felzárkózást a terepszakasgról biztosítják. A raj ezután a következőket hajtja végre:

- felméri a veszteségeiket (lőszer, kézigránát, sérülések), és ha szükséges, a készleteket elosztják egymás között;
- jelentés a feladat végrehajtásáról és a veszteségekről;
- ellátják a sérülteket (beleértve az ellenség sérültjeit is).<sup>83</sup>

### 14.6.10. Összeköttetés-felvétel és hírváltás gyakorlása

Lásd a híradókiképzéssel foglalkozó alfejezetben.

## Utószó

Miután áttanulmányozta a tankönyv általános harcászati kiképzéssel foglalkozó fejezetét, ön számtalan új információt kapott. Fontos, hogy a függelékeket is tanulmányozza át. Az 1. függelék tartalmazza az általános, harc- és tűzvezetési jeleket, amelyek a tesztkérdésekben több alkalommal is szerepelnek. Ugyancsak a függelékben kaptak helyet a harci okmányokon alkalmazott rövidítések (2. függelék) és a harci okmányokon alkalmazott alapjelek keretei (3. függelék). Ezen ismeretek rendkívül jelentősek lesznek tanulmányai alatt, illetve az egész katonai pályafutása során. A 4. függelékben találja a legalapvetőbb légvédelmi ismereteket. Ízelítőt kapott a katonai pálya egyik legszebb, legérdekesebb területéről, amelynek az a sajátossága, hogy ezeknek az ismeretek birtoklása minden katonától elvárt, a honvédtől a tábornokig, állománykategóriára való tekintet nélkül.

<sup>83</sup> Uo. 331.

Vákát oldal

## 15. Nem háborús műveletek

*Bakos Tamás*

*A katona, tűzpár/tűzcsoport tevékenysége válságreakálás katonai feladatainak végrehajtása során, az erő alkalmazásának elve.*

### Előszó

A nem háborús műveletek a kiképzés egyik fontos területe, amelynek keretében felkészítik a katonákat és az alegységeket a válságreakálás időszakának katonai feladataiban történő részvételre és feladat-végrehajtásra, a béketámogatás alap- és speciális, a terrorizmus és az emberkereskedelem elleni küzdelem katonai feladatainak végrehajtására.

Követelmény, hogy a nem háborús műveletek kiképzés végrehajtásával a katonák megismerkedjenek a figyelő, a járőr és a kísérő feladataival. Ismerjék meg az ellenőrző- áteresztő pont felépítését, telepítését, az ott szolgálatot teljesítő katonák feladatait. Legyenek képesek alkalmazni a kényszerítő eszközöket. Ismerjék meg a személyek és gépjárművek átvizsgálásának szabályait, valamint folyamatos irányítás mellett legyenek képesek azok végrehajtására is.

Az elméleti oktatás keretében leadott tananyag visszaellenőrzése, a betartandó biztonsági rendszabályok kikérdezése után a gyakorlati felkészülést ideiglenes vagy állandó jelleggel telepített ellenőrző-áteresztő ponton kell végrehajtani. Az elméleti ismereteket csak olyan mértékben kell oktatni, amely a kiképzendő tudatos tevékenységéhez, a végrehajtás rendjének a megértéséhez szükséges, és a rendelkezésre álló idő zömét a végrehajtandó feladatok begyakorlására kell fordítani.

### 15.1. Tevékenység figyelő- és ellenőrző-áteresztő ponton

*A katona, tűzpár/tűzcsoport tevékenysége figyelő-, mobil és állandó ellenőrző-áteresztő ponton (a továbbiakban: EÁP), járőrben, kísérő- és követőcsoportban.*

#### 15.1.1. Alapfogalmak

A nem háborús katonai műveletek az alaprendeltetéstől eltérően a következő célok megvalósításáért folyhatnak:<sup>1</sup>

---

<sup>1</sup> *Az általános katonai kiképzés kézikönyve, I. kötet (2008), 403.*

- a polgári lakosság biztonságának javítása;
- a nemzeti és a nemzetek közötti kapcsolatok normalizálása;
- a béke megteremtésének és megtartásának az elősegítése;
- a nemzeti és a nemzetközi terrorcselekmények megelőzése, politikai, morális, gazdasági hatásainak a csökkentése, lokalizálása;
- a gazdasági és politikai stabilizáció előmozdítása.

A nem háborús műveletek fajtái:<sup>2</sup>

- béketámogató műveletek (amelyek magukban foglalják: a békefenntartást, a békekikényszerítést, a konfliktusmegelőzést, a béketeremtést, a békeépítést és a humanitárius műveleteket);
- nem béketámogató műveletek keretében végzett humanitárius műveletek;
- kutató-mentő műveletek.

*A béketámogatói műveletek terén általánosan elfogadott meghatározások, fogalmak*

A béketámogató műveletek olyan többfunkciós műveletek, amelyekben a katonai erők rendszerint az Egyesült Nemzetek Szervezete (a továbbiakban: ENSZ), illetve az Európai Biztonsági és Együttműködési Szervezet (a továbbiakban: EBESZ) felhatalmazása alapján vesznek részt, katonai erőkkel, diplomáciai és humanitárius szervezetekkel együttműködve, a hosszú távú politikai rendezés vagy egyéb – a mandátumban rögzített – célok elérése érdekében.<sup>3</sup>

*A békefenntartás*

Az ENSZ-tagországok a következő meghatározást fogadták el: „Az országok közötti vagy azokon belüli ellenségeskedés megelőzése, keretek között tartása, mérséklése és megszüntetése, az ENSZ által szervezett és irányított harmadik fél beavatkozása révén, amely általában többnemzetiségű katonákból, rendőrökből és polgári szervezetekből álló erőket alkalmaz a béke visszaállítására és fenntartására.”<sup>4</sup>

*A békekikényszerítés*

A békekikényszerítési műveleteket az ENSZ Alapokmány VII. fejezet alapján hajtják végre. A békekikényszerítés abban az esetben valósul meg, amikor a konfliktusban érintett felek mindegyikének beleegyezését nem érték el. A békeállapot karbantartására, újrateremtésére vagy a mandátumban meghatározott feltételek kikényszerítésére tervezik.<sup>5</sup>

*A konfliktusmegelőzés*

A konfliktusmegelőzést az ENSZ Alapokmány VI. fejezet értelmében hajtják végre. A konfliktusmegelőzés a diplomáciai kezdeményezésektől az erők megelőző telepítéséig terjednek annak érdekében, hogy megelőzzék a viták fegyveres konfliktusig történő eszkalálódását

<sup>2</sup> Uo. 406.

<sup>3</sup> Uo. 542.

<sup>4</sup> Uo. 542.

<sup>5</sup> Uo. 542.

vagy kiszélesedését. Magában foglalhat: ténymegállapító missziókat, konzultációkat, figyelemztetéseket, ellenőrzéseket és megfigyelést.<sup>6</sup>

#### *A béketeremtés*

A béketeremtés a konfliktus kezdetét követően végzett diplomáciai tevékenység, amelynek célja a tűzszünet megteremtése, vagy a gyors, békés rendezés. Magában foglalja: a jószolgálati irodákat, a közvetítéseket, a békéltetést és olyan tevékenységeket, mint például a diplomáciai nyomás, elszigetelés vagy a szankciók.<sup>7</sup>

#### *A békeépítés*

A békeépítő erők olyan tevékenysége, amellyel támogatják az érintett ország minden olyan tevékenységét (politikai, gazdasági, szociális, katonai), amely a konfliktus okainak megszüntetésére, a béke megszilárdítására, a jólét megteremtésére irányul.<sup>8</sup>

#### *Humanitárius műveletek*

Az emberi szenvedés enyhítése érdekében végrehajtott tevékenység. A humanitárius műveletek megelőzhetik a polgári szervezetek által végzett tevékenységeket, vagy társulhatnak azokhoz.<sup>9</sup>

#### *A békefenntartó műveletek végrehajtásának elvei<sup>10</sup>*

##### *Határozottság*

A konfliktusban részt vevő egyik fél fenyegethet erő alkalmazásával, de pontosan tudnia kell, hogy később kormányának felelnie kell az ENSZ Biztonsági Tanács előtt az erőszak alkalmazása miatt, valamint a közvélemény ítéletével is számolnia kell. Az ENSZ békefenntartó erői, illetve azok egy része bizonyos mértékig tűszává válhat egy adott fél agressziójának vagy – más államok által támogatott – terrorista csoportok akciójának. A tűzok határozott fellépésének, az elfogadott normák szerinti viselkedésének, valamint a közvélemény nyomásának hatására elképzelhető a kielégítő megoldás elérése.

##### *Pártatlanság*

Alapvetően fontos a teljes pártatlanság és semlegesség a vita résztvevői és a vendéglátó kormány bizalmának megtartása érdekében. Ha egy békefenntartó erőt azzal gyanúsítanak, hogy az érdekelt felek egyikét előnyben részesíti, a másik fél további bizalmát megrendíti. Ha a kölcsönös bizalom csökken, az ENSZ-erő megbízásának teljesítése rendkívül nehezzé válik. Egy meggondolatlan szó vagy cselekedet, amely sérti az önérzetet, az együttműködési készség csökkenését, esetleg ellenséges érzést kelthet, így kétségessé teheti magát a békefenntartó akciót is.

<sup>6</sup> Uo. 543.

<sup>7</sup> Uo. 543.

<sup>8</sup> Uo. 543.

<sup>9</sup> Uo. 543.

<sup>10</sup> Uo. 543–544.



*A szándékok világossága*

Nagyon fontos, hogy mindkét fél világosan lássa, hogy mit, miért akarnak elérni a békefenntartó erők. Amennyiben a feleknek ez nem sikerül, akkor az nehezen kiküszöbölhető félreértésekhez, bizalmatlanságokhoz vezethet.

*Előrelátás*

A zavarkeltésre alkalmas eseményeket, különösen azokat, amelyek erőszakhoz vezethetnek, előre kell látni, és időben kell intézkedni azok megelőzésére. Ez jelentheti a békefenntartó erők gyors demonstrációs alkalmazását a két fél között – mielőtt még komoly konfliktus kialakulhatna – annak érdekében, hogy biztosítsák a helyi erőfölényt.

*A vendéglátó kormány tekintélyének elismerése*

Egy országban alkalmazott békefenntartó erőt az ország kormánya hívja meg. Csak a kormány egyetértésével maradhat az országban. Bár a békefenntartó erőnek van bizonyos védettsége, tagjainak viszont tiszteletben kell tartaniuk az ország törvényeit és szokásait.

*Integráltság*

A békefenntartó erőnek két vonatkozásban kell integráltnak lennie. Valamennyi nemzeti kontingensnek kölcsönösen függenie kell egymástól. Ezt rendszerint úgy valósítják meg, hogy különböző országokat bíznak meg egyebek között a logisztikai biztosítás, híradás, légi szállítás feladataival, így egyik résztvevő befolyása sem tűnik indokolatlanul nagyának.

Amikor valószínűnek látszik a konfrontáció a békefenntartó erők és valamelyik fél között, célszerűnek tűnik közbeiktatni egy – minél több országból érkező – csoportot, hogy ezzel is demonstráljuk a szolidaritást.

A nem háborús műveletek jellemzői:<sup>11</sup>

- a feladat végrehajtása során a hadseregnek együtt kell működnie más nem katonai – polgári, karitatív, félkatonai – szervezetekkel. A műveletek sikere folyamatos együttműködést, koordinációt igényel;
- a műveletek elhúzódó jelleget ölthetnek, a feladatok, a tevékenységek végrehajtásában eddig nem tapasztalt csúszások lehetnek.
- a végrehajtók elsősorban a hadsereg speciálisan felkészített szervezetei, de nem teljesen kizárt a hagyományos kötelékek alkalmazása sem.
- a műveletek végrehajtása során megnő a speciálisan felkészített kis kötelékek jelentősége.
- a nem háborús katonai műveletek nem minden esetben járnak békés feladatok végrehajtásával.

<sup>11</sup> Uo. 403.

### 15.1.2. Figyelő- és ellenőrző-áteresztő pont berendezése

#### *Figyelőpont*

A figyelés a terep és légtér meghatározott részének huzamosabb ideig tartó, tudatos vizuális figyelemmel kísérése. A legelterjedtebb felderítési mód, minden katona folytatja. Fontos jellemzője a közvetlen észlelés. Éjszaka a fűlelés módszerével egészül ki.<sup>12</sup>

A figyelőpont helyének meghatározásáért a parancsnok a felelős a következő elvek figyelembevételével:<sup>13</sup>

- a feladatnak megfelelően el kell döntenie, hogy mi az ellenőrzés célja. Ez a szempont gyakran el is dönti, hol szükséges a figyelőpontot telepíteni;
- a konfliktusban részt vevő felek elhelyezkedése;
- milyen területeket vagy irányokat kell megfigyelés alatt tartani;
- van-e holttér a felállítandó figyelőpont és következő figyelőpont között;
- a sötétben való megfigyelést is figyelembe kell venni a megfigyelőpont telepítése során. Ezért a figyelőpont elhelyezését nagyon gondosan kell megtervezni és feltérképezni az építés előtt;
- figyelőpont telepíthető-e településen belül vagy a külvárosi részén. Ez függ a helyi lakosokkal való viszonytól is;
- a figyelőpont telepítése során nagy a jelentősége annak, hogy a pont széles területet lefedjen.

Ha a műveleti körzetben lakott települések is vannak, akkor a figyelőpontot általában egy településen belül vagy annak közvetlen környékén kell telepíteni. A figyelőpontot inkább a forgalmas utaktól vagy egyéb zajforrásoktól messze kell telepíteni.

A parancsnoknak tanulmányoznia kell a település be- és kimenő úthálózatát, egyéb utakat, ösvényeket, hogy a legmegfelelőbb helyet tudja kiválasztani.

A helyzet olyanná válhat, hogy a figyelőpont evakuálását gyorsan végre kell hajtani. Ebben az esetben a figyelőpont elhelyezkedése tegye lehetővé a személyzet tűzfegyverek (harckocsi, páncélozott harcjármű) fedezete alatti kivonását. A figyelőpont elhelyezkedésének biztosítani kell a mentőhelikopter leszállását is a sérültek evakuálása céljából.

#### *Ellenőrző-áteresztő pont*

Az EÁP egy olyan telepített létesítmény, amelyen keresztül a mozgásban lévő embereket és technikai eszközöket átengedik, és az átengedés során ellenőrzik (lásd a 15.1. ábrát). Ezeket a létesítményeket egy meghatározott ponton alakítják ki.<sup>14</sup>

Az EÁP működtetése során végzett tevékenységek:

- személyek, járművek megállítása;
- személyek igazoltatása;

<sup>12</sup> *A felderítés fogalomrendszerének elemzése* (2003), 136.

<sup>13</sup> *Békefenntartó kézikönyv* (2004), 113–114.

<sup>14</sup> *Katonai alapismeretek* (2010), 190.

- személyek motozása;
- járművek átvizsgálása;
- problémás személyek és járművek feltartóztatása, előállítására.<sup>15</sup>

Két fontos elv az EÁP személyzete számára:

- Viselkedj oly módon, hogy ne okozzon félreértést!
- Az EÁP személyzetének teljesen ellenőriznie kell a környező területet!<sup>16</sup>

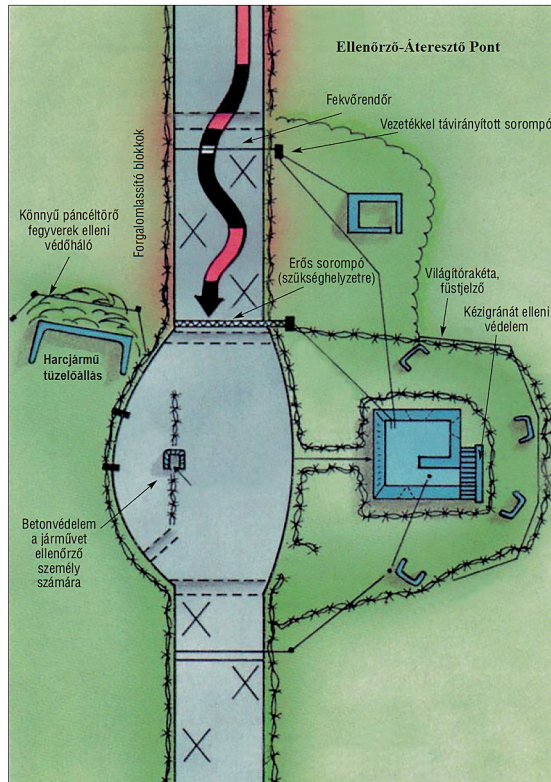

15.1. ábra

*EÁP felépítése nehézfegyverrel ellátott elemek jelenléte vagy öngyilkos merényletek veszélye esetén*

*Forrás: Békefenntartó kézikönyv (2010), 184.*

Az EÁP célja:

- telepítésükkel érzékeltetni az alkalmazási körzetben mindegyik féllel és a helyi lakossággal a katonai erők jelenlétét;

<sup>15</sup> Uo. 190.

<sup>16</sup> *Békefenntartó kézikönyv* (2004), 114.

- ellenőrizni és nyilvántartani a katonai, illetve ellenőrzött zónába vagy abból kifelé irányuló személyi és gépjárműforgalmat;
- megakadályozni a terrorcselekményeket tervező személyek, csoportok katonai, illetve ellenőrzött zónába való be- és kijutását;
- megelőzni a katonai, illetve ellenőrzött zónába vagy abból történő ember-, fegyver-, lőszer- és robbanóanyag-csempészeket;
- megszámlálni és nyilvántartani a speciális forgalmat (például katonai járművek, harckocsik, páncélozott szállító járművek, tüzérségi lövegek stb.);
- figyelni a légteret, parti körzeteket, repülőtereket, tűzszüneti vonalakat és határokat;
- minden tevékenység jelentése a parancsnokságnak.<sup>17</sup>

Az EÁP-ot közel a tűzszüneti vonalhoz, a beszivárgási útvonalhoz, faluhoz, városhoz vagy azokban, illetve uralgó hegycsúcsokon célszerű elhelyezni úgy, hogy azokból a fontosabb területek megfigyelhetők legyenek. Kiépítésnél a látni és látszani elvet biztosítani kell.

### Mozgó ellenőrzőpont<sup>18</sup>

A mozgó ellenőrzőpont alkalmazása nagyon hatékony, mert senki nem tudja előre, hogy hol fognak időlegesen települni. Ez segít megelőzni a fegyverek és robbanóanyagok csempészését. A mozgóellenőrzőpont telepítésének az a célja, hogy megerősítse az ellenőrzést, és visszaszorítsa a csempészetet és a beszivárgást.

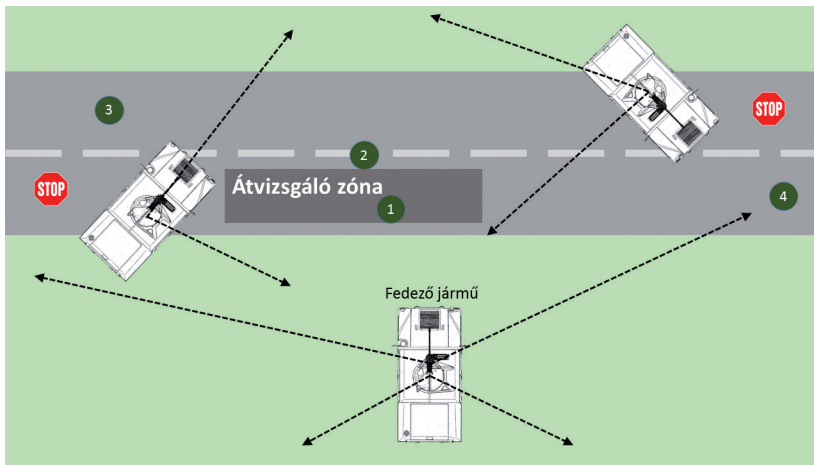

15.2. ábra

*Mozgó ellenőrzőpont felállítása*

*Forrás: a szerző szerkesztése*

<sup>17</sup> Az általános katonai kiképzés kézikönyve, I. kötet (2008), 407.

<sup>18</sup> Békefenntartó kézikönyv (2004), 114.

A mozgóellenőrző pont tartalma a helyzettől, a helyszíntől, az ellenőrzés pontos céljától függően nagyon eltérő lehet. Normál körülmények között tartalmazhat két forgalomterelő-biztosító harcjárművet és egy fedező-biztosító járművet személyzettel, valamint 3-6 fő végrehajtó és biztosító állományt (lásd a 15.2. ábrát).

Álcázott helyet kell kiválasztani, hogy a közeledő személyek részére meglepetés legyen az ellenőrző pont ottléte. Más küldetések során lehetnek más prioritások is (nagyobb távolságra kialakítandó gépkocsi-várakozóhelyek stb.).

A mozgó ellenőrzőpont telepítését egyeztetni kell a többi figyelőponttal és ellenőrző-átérésztő ponttal. A mozgó ellenőrzőpont 30-60 percig üzemelhet, mivel helyzete körülbelül 1 óra múlva ismert lesz, és csökken a hatékonysága.

### 15.1.3. Járőrözés

A járőrözés olyan tevékenység, amelynek során a megfigyelést végzők mozgással vagy ideiglenes megállásokat követően hajtják végre feladataikat.

A járőrözés célja:

- figyelőpontok és az EÁP-ok által le nem fedett területek felügyelet alatt tartása;
- különböző incidensek kivizsgálása;
- mutatni a békefenntartók jelenlétét a művelet körzetében;
- információgyűjtés;
- mozgásszabadság biztosítása a békefenntartók számára.<sup>19</sup>

A járőr feladatai:

- felderítés (ismeretet szerezni egy adott szervezetről, tevékenységről, objektumról);
- a mozgás megakadályozása vagy biztosítása;
- személyek, csoportok ellenőrzése;
- a korlátozó intézkedések betartatása;
- menekülő személy (személyek) üldözése, elfogása;
- közúti létesítmények biztosítása.

A járőr a végrehajtás eszköze alapján lehet gyalogos, járműves, repülőeszközös, illetve motorcsónakkal felszerelt járőr.<sup>20</sup> A járőr tevékenységét tiszt, altiszt vagy tisztas parancsnok vezeti, de minden tagnak felkészültnek kell lennie arra az esetre, ha át kell vennie a járőr-parancsnoki teendőket.

A járőr általában három, de legkevesebb két főből áll. Természetesen az összetétel szigorúan függ a műveleti helyzettől, a végrehajtási időtől és feladatoktól. A mélységi járőrök általában egy rajból állnak. Amennyiben van kutya is a járőrben, a kutya vezető is a járőr tagja.<sup>21</sup>

Az általános felszerelésbe tartozik a személyi fegyver, egyenruha, golyóálló mellény, sisak, személyi azonosító igazolvány, elsősegélynyújtó felszerelés, rádió (tartalék frekven-

<sup>19</sup> Uo. 146.

<sup>20</sup> Uo. 147.

<sup>21</sup> Uo. 150.

ciák és kódszavak), tájékozódáshoz szükséges eszközök (térkép [titkos információk nélkül], tájoló, távcső), élelem és ivóvíz.

A kiegészítő felszerelések körébe tartoznak azok a felszerelési eszközök, amelyek a specifikus feladatok ellátásához szükségesek (aknakeresők, éjszakai figyeléshez szükséges eszközök stb.).<sup>22</sup>

A végrehajtás az alábbi fázisokból áll:

- tervezés;
- előkészítés;
- felkészülés;
- jelentés a felkészültségről (ellenőrzés);
- végrehajtás;
- jelentés a végrehajtásról, szóban és írásban.<sup>23</sup>

A járőrözés során lényeges az alábbiak betartása:

- a járőrtervet szigorúan követni kell, és kerüljünk minden olyan cselekedetet, amely negatívan hathat a járőrözés sikerére;
- minden lényeges eseményt azonnal fel kell jegyezni;
- feltartóztatás esetén álljanak meg, és azonosítsák magukat, tájékoztassák a központot;
- tartsanak fenn állandó rádiókapcsolatot, amikor szükséges, tájékoztassák az előjárót. Amennyiben a harcászati helyzet úgy követeli meg, hogy korlátozni kell a rádióhasználatot, a járőr csak a megszabott helyeken jelentsen rövid kódszavak használatával;
- jelentsenek minden szokatlant és a bekövetkezett változást;
- biztosítsák a felszerelések és dokumentumok biztonságát.<sup>24</sup>

#### 15.1.4. Kísérés

A kísérés személyek és/vagy járművek (járműoszlopok) kísérését jelenti.

A személyek kísérését aszerint oszthatjuk fel, hogy előállított (őrizetbe vett), vagy fontos személy kíséréséről van-e szó. A műveleti területen végrehajtott kísérés részletes szabályait az adott műveleti területre érvényes Rules of Engagement (a bevetés/ harcérinkezés szabályai) (a továbbiakban: ROE) tartalmazza. Az előállított (letartóztatott, őrizetbe vett) személy kísérése történhet gyalogosan, gépjárművön, vonaton, repülőgépen.<sup>25</sup>

Gyalogosan történő kíséréskor a kísérőknek a fegyvereiket készenléti állapotba kell helyezni, csőre kell tölteni. A járőrparancsnok vezeti a kísért személyt, a járőr tagjai kísérlőként 2-3 méterre lemaradva követik őket.<sup>26</sup>

Gépjárművön történő kíséréskor, ha két őr (biztosító katona) van, az előállított a két őr között foglal helyet, ha kéttagú a járőr, akkor a járőrtárs az előállítottal a gépjármű hátsó

<sup>22</sup> Uo. 150.

<sup>23</sup> Uo. 151.

<sup>24</sup> Uo. 151.

<sup>25</sup> *Katonai alapismeretek* (2010), 191.

<sup>26</sup> Uo. 191.

ülésén ül. Több előállított személy együttes kísérése esetén ügyelni kell arra, hogy az előállított személyek ne beszélhessenek egymással.<sup>27</sup>

### *Fontos személy kísérése*

Fontos személy kísérése, biztosítása esetén figyelemmel kell lenni annak tevékenységére, ezért a VIP-program tervezésénél jelen van a kíséret parancsnoka.<sup>28</sup>

A sikeres biztosításhoz, kíséréshez tanulmányozzák a várható mozgás menetvonalát, a megállások, rendezvények helyszíneit. A végrehajtáshoz kíséresi tervet készítenek térkép, vázlat, fénykép felhasználásával.

A feladat vétele után általános esetben az alábbiak a fő feladatok:

- helyszíni bejárás vagy térkép segítségével tanulmányozni a biztosítás útvonalát, a megkerülő útvonalakat;
- áttekinteni a védett személy, szállítmány veszélyeztettségéről rendelkezésre álló adatokat, az elrendelt rendszabályok megvalósításának lehetőségeit, a kísért személy programját;
- részt venni a kísért személy(ek) programját előkészítő munkaértekezleten;
- felvenni a kapcsolatot a helyi rendőri és más együttműködő szervekkel.

A kísérést körütekintő módon tervezzük és szervezzük meg minden esetben, amely tevékenység a biztosítási tervben ölt testet.

A biztosítási terv tartalmazza:

- a védett személy, csoport, delegáció megnevezését, az utazás idejét, útvonalát;
- a biztosítás fokozatát, az elrendelt biztonsági rendszabályokat;
- a különleges járművek és a biztosító járművek menetrendjét;
- a szolgálati csoportok megalakításának rendjét;
- az alárendeltek feladatait;
- az együttműködés, a technikai és egészségügyi biztosítás rendjét;
- a készenléti időpontokat; az összeköttetés, a jelentések és a vezetés rendjét.

### *Gépjárműoszlop (konvoj) kísérése*

A gépjárműoszlop-kísérés célja, hogy védjük a konvojt vagy más járműoszlopot a lehetséges támadások ellen, biztosítsuk a célállomásra való biztonságos megérkezését.<sup>29</sup>

Gépjárműoszlop kísérésekor úgy szervezik meg az oszlop besorolását (besorolás: a járművek egymás utáni elhelyezése), hogy az oszlop elején felvezető, biztosító, az oszlop végén biztosító és záró feladatot ellátó jármű és erő legyen. Lehetőség szerint a helyi rendőri hatóságokkal együttműködve megszervezik a fontos kereszteződéseknek az oszlop áthaladása idejére történő zárását.<sup>30</sup>

<sup>27</sup> Uo. 191.

<sup>28</sup> Uo. 192.

<sup>29</sup> *Békefenntartó kézikönyv* (2004), 164.

<sup>30</sup> *Katonai alapismeretek* (2010), 192.

Az elől haladó felvezető gépkocsiból fokozottan figyelik az utat és környezetét. Célszerű az útvonalat, a terepet jól ismerő, azt többször megjárt katonákat itt elhelyezni. Az őt követő biztosító harcjármű, amennyiben a területre érvényes ROE előírja, haladhat beljebb – a felezővonalon –, hogy a szemből jövő járműveket lassításra készítse, szükség esetén leszorítsa a padkára. A hátul lévő harcjármű ugyanezzel a módszerrel meg tudja akadályozni, hogy megelőzzék az oszlopot.

Az oszlop haladási sebességének, illetve a lakott területen belül és kívül tartandó követési távolságnak a meghatározása minden esetben függ az adott műveleti területre jellemző helyzettől és tereptől. Ez lehet a lehető legkisebb követési távolság, vagy akár 100 méter is.

Hosszú, bonyolult, több elágazásos utak esetén – ha a helyzet engedi – forgalomszabályozást célszerű szervezni. A forgalomszabályozó katonák biztonságáról, személyi védelmükről, felszerelésükről külön kell gondoskodni.

## 15.2. Ellenőrzés, átvizsgálás

*Személyek ruházatának, gépjárművek rakományainak ellenőrzése, átvizsgálása, kényszerítő eszközök alkalmazása.*

### 15.2.1. Személyek és járművek igazoltatása, átvizsgálása

Az igazoltatás során a feltartóztatott személy és jármű okmányainak ellenőrzését, az okmányok eredetiségének megállapítását hajtják végre. Az okmányok előírásoktól való eltérését például azonosító jelek, számok megléte vagy hiánya alapján lehet megállapítani. Ezenkívül összehasonlítják a fényképet az okmányt felmutató személlyel, kikérdezhetik a vizsgált személytől az okmányban lévő adatokat, ellenőrizhetik az okmány tulajdonosának adatait a központi nyilvántartásokban.<sup>31</sup>

Az igazoltatás több mozzanatra bontható, ezek a következők: az igazoltatni kívánt személy, jármű megállítása, az igazoltatást végző személy biztosítása, a biztosítást végzők pozíciójának felvétele, az igazoltatott személy, jármű meghatározott távolságra történő megközelítése, közelebb engedése, az okmányok elkérése és ellenőrzése, az okmányok rendben léte esetén az igazoltatott továbbengedése, ellenkező esetben elfogása, előállítás.

Árulkodó jel lehet az igazoltatott személy ideges viselkedése, egy gyanús csomag vagy a szokásoktól eltérő ruházat. Ilyenkor a személyt és a járművet is át kell vizsgálni.

Az EÁP-okon a feladat végrehajtása során a nők átvizsgálását katonanők végzik.

Járművek átvizsgálása esetén a jármű alját tükörrel ellenőrzik, illetve átvizsgálják az utas- és a rakteret is.

Az átvizsgálás történhet technikai felszerelések alkalmazásával is, például hőérzékelő kamerával. Bevonhatnak a tevékenységbe speciálisan kiképzett kutyákat, amelyek képesek a kábítószerek és a robbanóanyagok érzékelésére és jelzésére.<sup>32</sup>

<sup>31</sup> Uo. 190.

<sup>32</sup> Uo. 191.



### 15.2.2. Kényszerítő eszközök alkalmazása

A katonai szervezetek és a katonák fegyver- és más kényszerítő eszköz használatának alapvető szabályait a honvédelemről és a Magyar Honvédségről, valamint a különleges jogrendben bevezethető intézkedésekről szóló 2011. évi CXIII. törvény VIII. fejezetében foglaltak rögzítik. Műveleti területen a kényszerítő eszközök használatának részletes szabályait az adott műveleti területre érvényes ROE tartalmazza.

A lőfegyverhasználat a legsúlyosabb kényszerítő eszköz alkalmazása, amelynek során a fegyveres szolgálatot teljesítő katona – saját elhatározásából vagy parancsra – szándékosan személyre irányított (célzott) lövést ad le.

A fegyverhasználat rendje kézi fegyver esetében:

- szóbeli figyelmeztetés;
- figyelmeztető lövés leadása;
- második figyelmeztető lövés leadása;
- célzott lövés leadása.<sup>33</sup>

A fegyverhasználat a fegyver személy elleni alkalmazását jelenti. Személyre szándékosan leadott lövés akkor is fegyverhasználatnak minősül, ha az nem okozott sérülést.<sup>34</sup>

Nem minősül fegyverhasználatnak az állatra vagy tárgyra leadott, illetőleg a figyelmeztető lövés és a nem szándékosan leadott lövés. A figyelmeztető lövést olyan irányba kell leadni, hogy az személyt ne veszélyeztessen, és lehetőleg anyagi kárt ne okozzon.<sup>35</sup>

#### *A kényszerítő eszközök használatának szabályai*

A fegyverhasználatot megelőző felszólítást és figyelmeztetést érthetően, hangosan és határozottan kell megtenni.

Fegyverhasználat során a lövést lehetőleg lábra, ha pedig a fegyverhasználattal érintett személy kezében támadásra távolról is felhasználható eszköz van, a kézre kell irányítani.

Ha a fegyverhasználat törvényes feltételei nem állnak fenn, pusztán kényszerítés céljából a katona fegyverhasználatot nem helyezhet kilátásba.

A fegyveres figyelő vagy a járőr a felállított őrral azonos esetekben és módon használja a fegyverét.

A katonai rendészeti járőr (biztosító rendészszolgálat tagja), illetve műveleti területen a feladatot végrehajtó katona a kényszerítő eszközt saját elhatározásából vagy előljárója parancsára használhatja. Az utóbbi esetben a kényszerítő eszköz használatának jogszerűségéért a parancsot adó előljáró a felelős.

A járőr az intézkedés eredményességére való törekvés mellett lehetőleg ügyeljen az intézkedés alá vont személy életének, testi épségének megóvására. Ha bármely kényszerítő eszköz alkalmazása testi sérülést okozott, a járőr köteles a sérültnek elsősegélyt nyújtani, gondoskodni a sérült orvosi vizsgálatáról és ellátásáról.

<sup>33</sup> Az általános katonai kiképzés kézikönyve, II. kötet (2008), 546.

<sup>34</sup> A Magyar Honvédség Szolgálati Szabályzata (2007), 322.

<sup>35</sup> Uo. 322.

A kényszerítő eszközök közül a járőr mindig azt alkalmazza, amely általában arányban áll a fegyelem- vagy törvénytörés súlyával, műveleti területen a feladatot végrehajtó katonák veszélyeztetettségének fokával, az elkövető(k) fizikai erejével, magatartásával, valamint feltétlenül biztosítja az intézkedés eredményességét.

A könnygázsórázó berendezés tartalmát kartávolságból az intézkedés alá vont személy szemébe kell fújni úgy, hogy az más személyeket (járőrtársat) ne érjen. Ezt követően az intézkedés alá vontat le kell fogni. Az ellenszegülés megszüntetése után intézkedni kell a lefűjt személy arcának (szemének) megmosására.

A járőr tagjai – amennyiben a felszerelés részeként rendelkeznek vele – a rendszeresített gumibotot a derékszíjra akasztva, vagy a járőrparancsnok parancsára a csuklóra fűzve viselik. A gumibot használatánál lehetőleg kerülni kell, hogy az ütés a fejre, derékra, gyomorra, hasra irányuljon.

Ha bilincs használata válik szükségessé, a járőrparancsnok állapítsa meg, hogy az intézkedés alá vont személy karján vagy csuklóján nincs-e sérülés. Sérülés esetén a bilincs alkalmazását mellőzni kell, ha az súlyos egészségromlással járna. Ebben az esetben is helye van a bilincselésnek addig, amíg más személyek segítségül hívásával nem biztosítható az intézkedés eredményes befejezése. A bilincselés általában a rendszeresített patent vagy szíjbilincsel, szükség esetén más, erre alkalmas eszközzel is végrehajtható. Ügyelni kell arra, hogy az alkalmazása testi sérülést ne okozzon. A megbilincselte kezét a fagytól óvni kell.

Elfogott, őrizetbe vett személyt a kíséreskor meg kell bilincselni. A járőr több személyt is összebilincselhet, ha szökéstől vagy támadástól lehet tartani. Indokolt esetben a személy keze hátravetve is megbilincselhető.

### 15.3. Tevékenység blokirózás, zárás, kutatás végrehajtása során

*A katoná, tűzpar/tűzcsoporthoz tartozók tevékenysége blokirózás, zárás és kutatás végrehajtása során.*

#### 15.3.1. Blokirózás, zárás

Blokirózás az az adott terület körülvétele, ahol az elrejtőzött ellenséges szándékú csoport felkutatását szándékozzuk végrehajtani.<sup>36</sup>

A blokirózás célja:

- az ellenséges szándékú csoport feltehető vagy tényleges tartózkodási területének körülvétele, elszigetelése;
- a lezárt területről az ellenséges szándékú csoport távozásának, kitérésének vagy illetéktelen személyeknek a lezárt területre be-, illetve kijutásának megakadályozása;
- a lezárt területen – az ellenséges szándékú csoport felkutatása, felszámolása érdekében – működő sajtó aegységek tevékenységének a biztosítása.<sup>37</sup>

<sup>36</sup> Az általános katonai kiképzés kézikönyve, I. kötet (2008), 449.

<sup>37</sup> Uo. 449.

A blokározással szemben támasztott alapvető követelmények:

- biztosítsa az adott terület rejtett, gyors és megbízható körülzárását, főként olyan terepszakaszon és irányokban, ahol az ellenséges szándékú csoport kitörési kísérlete a legvalószínűbb;
- tegye lehetővé az erőkkel és tüzeszközökkel történő gyors és rejtett manőverezést, összeköttetést és együttműködést.<sup>38</sup>

A blokározás egy sajátos védelmi tevékenység, ahol különös figyelmet kell fordítani:

- az erőkkel és tüzeszközökkel történő gyors és rejtett manőverezés, összeköttetés és együttműködés lehetővé tételére;
- a folyamatos, megszakítás nélküli figyelésre és figyelés eredményének jelentésére;
- a körülzárt területről kijutni szándékozó személyek feltartóztatására, elfogására;
- a tüzelőállás, illetve a terep védő sajátosságainak a kihasználására.<sup>39</sup>

A blokározás lehet összefüggő és nem összefüggő.

Összefüggő a blokározás, ha a blokározás vonalán elhelyezett zárócsoportok között és azok harcrendjén belül látó- és tűzösszeköttetés van. Az egyik feltétel hiánya esetén nem összefüggő blokározásról beszélünk.<sup>40</sup>

Összefüggő blokározást alkalmazunk abban az esetben, ha olyan területet kell körülzárni, ahonnan az ellenséges szándékú csoportnak minden irányban lehetősége van menekülésre, és az adott terület összefüggő körülzárásához elengedő erő áll rendelkezésre.

Nem összefüggő blokározást alkalmazunk abban az esetben, ha az összefüggő blokározást a helyzet nem indokolja, illetve a feltételek nem teszik lehetővé. Ezen esetekben a blokározást az ellenséges szándékú csoport kitörésének legvalószínűbb irányába alkalmazzuk.

A blokározás harcrendje:

- zárócsoportból;
- szigetelő csoportból;
- önálló szolgálati csoportból (EÁP, leshely, járőr), valamint
- tartalékból áll.

Zárás vonalának nevezzük azt a terepvonalat, terepszakaszt, amelyen a blokározó (záró) csoport aegységei az adott irány vagy terület lezárása, illetve körülzárása céljából elhelyezkednek.<sup>41</sup>

A blokározás normái a zárás vonalán:

- nyílt terepen 100 méterre egy főt;
- fedett terepen 100 méterre négy főt;
- éjjel és rossz látási viszonyok között nyílt terepen 50 méterre egy főt, fedett terepen 50 méterre négy főt kell számítani;
- nagyobb erejű, jól felfegyverzett ellenséges szándékú csoport esetén a főbb irányokban tevékenykedő raj 100-150 méter széles védőállást foglal.<sup>42</sup>

<sup>38</sup> Uo. 449.

<sup>39</sup> Uo. 449.

<sup>40</sup> Uo. 450.

<sup>41</sup> Uo. 450.

<sup>42</sup> Uo. 450.

A zárás vonalának alkalmasak utak, erdőszélek, töltések, hegygerincek, folyók és patakok partjai. A zárás vonalának elfoglalása történhet gépkocsival, gyalogmenetben (felvezetéssel vagy kiküldéssel) és a kettő kombinációjával.

A zárás vonalát az álcázás rendszabályainak maradéktalan betartásával kell elfoglalni. A zárás vonalának elfoglalásához a szakasz részére 300-800, a raj részére pedig 200-250 méter távolságra megindulási helyet (pontot) kell kijelölni.

### 15.3.2. Keresés, kutatás

Sok esetben szükség lehet egyes területek, létesítmények, épületek átvizsgálására.

A keresést személyek, tárgyak (például: robbanóanyagok, kábítószerek, illegális fegyverraktárak) megtalálása céljából folytatják.<sup>43</sup>

Ezt általában fegyveres katonák végzik, akik a feladathoz speciális technikai eszközöket és esetenként nyomozókutyákat is használhatnak.

A keresés és a kutatás technikai eszközei lehetnek:

- videóval, technikai érzékelőkkel felszerelt repülő eszköz (műhold, repülőgép, helikopter, robotrepülőgép) vagy gépjármű;
- a katonák személyes felszerelésében lehetnek éjszakai látást biztosító berendezések, hőképképző eszközök.<sup>44</sup>

A keresés és kutatás végrehajtásához gondoskodni kell az átkutatásra kerülő terület zárásáról, vagyis arról, hogy az ott lévő személyek ne tudják a területet elhagyni, illetve az átvizsgálásra kerülő területre illetéktelen ne tudjon bejutni.

A terep átvizsgálásának gyalogosan történő végrehajtásakor a katonák vonalalakzatot (láncalakzatot) alakítanak meg.

Az épületek átvizsgálását a tetőről, vagy ablakokon, illetve ezzel azonos időben a bejárati ajtókon történő együttes behatolással hajtják végre, amennyiben erre lehetőség van.

Kutatáson az ellenséges szándékú személy (csoport) tartózkodási (rejték)helyének felfedését értjük, azok elfogása, illetve felszámolása céljából.<sup>45</sup>

A kutatással szemben támasztott alapvető követelmények:

- biztosítsa az adott terület megbízható átvizsgálását, főleg azokon a helyeken és irányokban, ahol a keresett személy (csoport) tartózkodása (rejtőzködése) a legvalószínűbb;
- legyen folyamatos és következetes;
- tegye lehetővé az erővel és eszközökkel történő manőverek gyors és rejtett végrehajtását, a keresett személy (csoport) felfedését, elfogását, felszámolását.<sup>46</sup>

A kutatás – terjedelmét tekintve – lehet teljes és részleges.

<sup>43</sup> *Katonai alapismeretek* (2010), 192.

<sup>44</sup> Uo. 192.

<sup>45</sup> *Az általános katonai kiképzés kézikönyve, I. kötet* (2008), 452.

<sup>46</sup> Uo. 452.

Teljes kutatásnak nevezzük, amikor egy adott területet (terepet, természetes tereptárgyakat, lakó- és egyéb épületeket) összefüggően átkutatunk.<sup>47</sup>

Teljes kutatást hajtunk végre:

- ha elegendő erő és eszköz áll rendelkezésünkre;
- ha a terep adottságai ezt lehetővé teszik.

Részleges kutatásról akkor beszélünk, amikor egy adott területnek csak egyes részeit, szakaszait, tereptárgyait kutatjuk át.<sup>48</sup>

Részleges kutatást hajtunk végre:

- ha olyan adatokkal rendelkezünk, hogy az ellenséges szándékú személy (csoport) a blokkolt területnek csak egy, illetve néhány helyén tartózkodik;
- ha nem áll rendelkezésünkre elegendő erő, eszköz, illetve idő;
- ha a terep erősen átszeldelt, vagy részei járhatatlanok.

Formáját tekintve a kutatást végre lehet hajtani láncban, felderítő kutatócsoportokkal és kombinált formában az alábbiak szerint:<sup>49</sup>

- láncban történő kutatásnak nevezzük a kutatásnak azt a formáját, amikor a kutatócsoport alegységei teljesen szétbontakozva és egymáshoz kapcsolódva végzik a terület átvizsgálását.
- felderítő kutató csoportokkal (FKCS) történő kutatásnak nevezzük a kutatásnak azt a formáját, amikor a kutatócsoport alegységei raj-, szakaszkötelékben, csoportokban működnek, és oszlopban (csoportban), vagy ahol a terep lehetővé teszi, lánchalakzatban hajtják végre a kutatást. Ezt a formát rendszerint nehezen járható, hegyes, sűrű, erdő-, mocsaras és lakott területen alkalmazzuk.
- kombinált kutatásnak nevezzük a kutatásnak azt a formáját, amikor a kutatócsoport alegységeinek egy része láncban, a másik része pedig FKCS-ban működik.

Irányát tekintve a kutatás lehet egyirányú, kétirányú, többirányú és centrikus:<sup>50</sup>

- egyirányú a kutatás, ha a kutatócsoport alegységei egy arcvonalat képeznek, és a kutatás folyamán az arcvonalal megegyező irányban működnek;
- két- vagy többirányú a kutatás, ha a kutatócsoport alegységei két vagy több önálló arcvonalat képezve egymással szemben vagy egymástól távolodva hajtják végre a kutatást egy adott területen belül;
- centrikus a kutatás akkor, ha a kutatócsoport alegységei három vagy több arcvonalat képezve, valamennyien az adott területnek egy meghatározott pontja irányába haladva hajtják végre a kutatást.

<sup>47</sup> Uo. 452.

<sup>48</sup> Uo. 452.

<sup>49</sup> Uo. 452.

<sup>50</sup> Uo. 453.

## **II. TESZTKÉRDÉSEK**

Vákát oldal

## 1. A Honvédelmi ismeretek című fejezethez kapcsolódó kérdések

---

1. kérdés. *Válassza ki a felsorolásból a szövegbe illő helyes kifejezést!*

A(z) ... a legmagasabb szintű jogi norma, amely tartalmazza az állam felépítésével és működésével kapcsolatos legfontosabb szabályokat. Korábbi elnevezése az alkotmány.

1. honvédelmi törvény
  2. államszabály
  3. Alaptörvény
- 

2. kérdés. *Válassza ki a felsorolásból az alábbi állításhoz tartozó helyes fogalmat!*

A legmagasabb szintű jogi norma, amely tartalmazza az állam felépítésével és működésével kapcsolatos legfontosabb szabályokat. Korábbi elnevezése az alkotmány.

1. Alaptörvény
  2. államszabály
  3. Magyarország törvénye
- 

3. kérdés. *Egészítse ki az alábbi mondatot! Írja be a helyes kifejezést!*

Az Alaptörvény a legmagasabb szintű jogi norma, amely tartalmazza az állam felépítésével és működésével kapcsolatos legfontosabb szabályokat. Korábbi elnevezése a(z) ...

---

4. kérdés. *Döntse el, hogy az alábbi állítás igaz vagy hamis!*

Az Alaptörvény a legmagasabb szintű jogi norma, amely tartalmazza a Honvédség felépítésével és működésével kapcsolatos legfontosabb törvényeket. Korábbi elnevezése a honvédelmi törvény.

1. Igaz.
2. Hamis.



5. kérdés. *Válassza ki a felsorolásból a szövegbe illő helyes kifejezést!*

Az Alaptörvény a legmagasabb szintű jogi norma, amely tartalmazza a(z) ... és működésével kapcsolatos legfontosabb szabályokat. Korábbi elnevezése az alkotmány.

1. honvédelemmel
  2. állam felépítésével
  3. polgári étellel
- 

6. kérdés. *Keresse meg a következő szövegben a hibás szót!*

Az Alaptörvény a legmagasabb szintű jogi norma, amely alkalmazza az állam felépítésével és működésével kapcsolatos legfontosabb szabályokat. Korábbi elnevezése az alkotmány.

---

7. kérdés. *Válassza ki az alábbi felsorolásból az Alaptörvény helyes megfogalmazását!*

1. Az Alaptörvény a legmagasabb szintű vezetői forma, amely alkalmazza a kormány felépítésével és működésével kapcsolatos legfontosabb szabályokat. Korábbi elnevezése az alkotmány.
  2. Az Alaptörvény a legmagasabb szintű jogi norma, amely tartalmazza az állam felépítésével és működésével kapcsolatos legfontosabb szabályokat. Korábbi elnevezése az alkotmány.
  3. Az Alaptörvény a legmagasabb szintű jogi norma, amely tartalmazza az állam vezetésével és irányításával kapcsolatos legfontosabb törvényeket. Korábbi elnevezése a köztársasági törvény.
- 

8. kérdés. *Válassza ki a felsorolásból a szövegbe illő helyes kifejezést!*

A ... nem más, mint kiállás, felelősségérzet, önzetlen, segítőkész szolidaritás és együttérző áldozatvállalás a katonatársakért.

1. katonai vezetés
  2. bajtársiasság
  3. baráti támogatás
- 

9. kérdés. *Válassza ki a felsorolásból az alábbi állításhoz tartozó helyes fogalmat!*

Kiállás, felelősségérzet, önzetlen, segítőkész szolidaritás és együttérző áldozatvállalás a katonatársakért.

1. bajtársiasság
2. barátság
3. konfliktuskerülés

---

10. kérdés. *Egészítse ki az alábbi mondatot! Írja be a helyes kifejezést!*

A(z) ... nem más, mint kiállás, felelősség érzet, önzetlen, segítőkész szolidaritás és együttérző áldozatvállalás a katonatársakért.

---

11. kérdés. *Döntse el, hogy az alábbi állítás igaz vagy hamis!*

A bajtársiasság nem más, mint kiállás, felelősségérzet, önzetlen, segítőkész szolidaritás és együttérző áldozatvállalás a családért és a hazáért.

1. Igaz.
2. Hamis.

---

12. kérdés. *Válassza ki a felsorolásból a szövegbe illő helyes kifejezést!*

A bajtársiasság nem más, mint kiállás, felelősségérzet, ... szolidaritás és együttérző áldozatvállalás a katonatársakért.

1. önzetlen, segítőkész
2. határtalan
3. honvédelmi

---

13. kérdés. *Keresse meg a következő szövegben a hibás szót!*

A bajtársiasság nem más, mint kiállás, felelősségérzet, önzetlen, segítőkész szolidaritás és együttérző áldozatvállalás a katonatársakért.

---

14. kérdés. *Válassza ki az alábbi felsorolásból a bajtársiasság helyes megfogalmazását!*

1. A bajtársiasság nem más, mint felelősségteljes feladatátvállalás, önzetlen, önálló segítség és együttérző áldozatvállalás a katonatársakért.
2. A bajtársiasság nem más, mint kiállás, felelősségérzet, önzetlen, segítőkész szolidaritás és együttérző áldozatvállalás a katonatársakért.
3. A bajtársiasság nem más, mint kiállás, felelősségérzet, önzetlen, segítőkész szolidaritás és együttműködő megbeszélés a családtagokkal.

15. kérdés. *Válassza ki a felsorolásból a szövegbe illő helyes kifejezést!*

A ... a szolgálat által megkövetelt feladatteljesítés során tudatos, észszerű veszély- és kockázatvállalás, tartózkodás a vakmerőségtől és a gyávaságtól.

1. menő magamutogatás
  2. vitézség
  3. bátorság
- 

16. kérdés. *Válassza ki a felsorolásból az alábbi állításhoz tartozó helyes fogalmat!*

A szolgálat által megkövetelt feladatteljesítés során tudatos, észszerű veszély- és kockázatvállalás, tartózkodás a vakmerőségtől és a gyávaságtól.

1. feszes szolgálatellátás
  2. bátorság
  3. vitézség
- 

17. kérdés. *Egészítse ki az alábbi mondatot! Írja be a helyes kifejezést!*

A bátorság a szolgálat által megkövetelt feladatteljesítés során tudatos, észszerű veszély- és kockázatvállalás, tartózkodás a vakmerőségtől és a ...

---

18. kérdés. *Döntse el, hogy az alábbi állítás igaz vagy hamis!*

A bátorság a szolgálat által megkövetelt feladatteljesítés során tudatos, észszerű veszély- és kockázatvállalás, tartózkodás a vakmerőségtől és a gyávaságtól.

1. Igaz.
  2. Hamis.
- 

19. kérdés. *Válassza ki a felsorolásból a szövegbe illő helyes kifejezést!*

A bátorság a szolgálat által megkövetelt feladatteljesítés során tudatos, ... veszély- és kockázatvállalás, tartózkodás a vakmerőségtől és a gyávaságtól.

1. észszerű
2. nagy
3. elégséges

---

20. kérdés. *Keresse meg a következő szövegben a hibás szót!*

A bátorság a szolgálat által megkövetelt feladatteljesítés során tudományos, észszerű veszély- és kockázatvállalás, tartózkodás a vakmerőségtől és a gyávaságtól.

---

21. kérdés. *Válassza ki az alábbi felsorolásból a bátorság helyes megfogalmazását!*

1. A bátorság a szolgálat által megkövetelt feladatteljesítés során tudatos, észszerű veszély- és feladatfelvállalás, tartózkodás a komolytalanságtól és az ellenségtől.
2. A bátorság a parancsnok által megkövetelt feladatteljesítés során komoly veszély- és kockázatvállalás, tartózkodás a vakmerőségtől és a gyávaságtól.
3. A bátorság a szolgálat által megkövetelt feladatteljesítés során tudatos, észszerű veszély- és kockázatvállalás, tartózkodás a vakmerőségtől és a gyávaságtól.

---

22. kérdés. *Válassza ki a felsorolásból a szövegbe illő helyes kifejezést!*

A becsületesség a megbízható, tisztességes és lelkiismeretes ..., kötelességtudaton és a különböző előírások betartásán alapuló magatartás és életvitel.

1. egyenlőségen
2. szavahihetőségen
3. munkavégzésen

---

23. kérdés. *Válassza ki a felsorolásból az alábbi állításhoz tartozó helyes fogalmat!*

A megbízható, tisztességes és lelkiismeretes szavahihetőségen, kötelességtudaton és a különböző előírások betartásán alapuló magatartás és életvitel.

1. becsületesség
2. katonai szolgálat
3. parancsnoki gondoskodás

---

24. kérdés. *Egészítse ki az alábbi mondatot! Írja be a helyes kifejezést!*

A becsületesség a megbízható, tisztességes és lelkiismeretes szavahihetőségen, kötelességtudaton és a különböző előírások betartásán alapuló ... és életvitel.

25. kérdés. *Döntse el, hogy az alábbi állítás igaz vagy hamis!*

A becsületesség a megbízható, tisztességes és lelkiismeretes szavahihetőségen, kötelességtudaton és a különböző előírások betartásán alapuló magatartás és életvitel.

1. Igaz.
  2. Hamis.
- 

26. kérdés. *Válassza ki a felsorolásból a szövegbe illő helyes kifejezést!*

A becsületesség a megbízható, tisztességes és lelkiismeretes szavahihetőségen, kötelességtudaton és a különböző előírások betartásán alapuló ...

1. kemény munkavégzés
  2. magatartás és életvitel
  3. jogi szabályozás
- 

27. kérdés. *Keresse meg a következő szövegben a hibás szót!*

A becsületesség a megbízható, tisztességes és lelkiismeretes szavahihetőségen, kötelességtudaton és a különböző előírások megkövetésén alapuló magatartás és életvitel.

---

28. kérdés. *Válassza ki az alábbi felsorolásból a becsületesség helyes megfogalmazását!*

1. A becsületesség a megbízható, tisztességes és lelkiismeretes szavahihetőségen, kötelességtudaton és a különböző előírások betartásán alapuló magatartás és életvitel.
  2. A becsületesség a megható, tisztított és szünetmentes szavalólehetőségen, kötélidőkeken és a különböző törvények betartásán alapuló magatartás és életszínvonal.
  3. A becsületesség a megbízható, tisztességes és lelkiismeretes szavahihetőségen, kötelességtudaton és a különböző előírások betartásán alapuló munkavégzés és követelmény.
- 

29. kérdés. *Válassza ki a felsorolásból a szövegbe illő helyes kifejezést!*

Befogadónemzeti támogatás a Magyarország, a Honvédség és a honvédelemben részt vevő más szervek által békeidőszakban, rendkívüli állapotban, szükségállapotban, megelőző védelmi helyzetben, terrorveszélyhelyzetben, valamint ... a szövetséges fegyveres erőknek vagy más külföldi fegyveres erőknek Magyarország területén tartózkodásuk vagy azon történő átvonulásuk során nyújtott, egyoldalúan vállalt vagy nemzetközi szerződéseken és azok végrehajtási megállapodásain alapuló polgári és katonai támogatás.

1. diplomáciai megbeszéléseken
2. váratlan támadás esetén
3. hazai feladatokban

---

30. kérdés. *Válassza ki a felsorolásból az alábbi állításhoz tartozó helyes fogalmat!*

Magyarország, a Honvédség és a honvédelemben részt vevő más szervek által békeidőszakban, rendkívüli állapotban, szükségállapotban, megelőző védelmi helyzetben, terrorveszélyhelyzetben, valamint váratlan támadás esetén a szövetséges fegyveres erőknek vagy más külföldi fegyveres erőknek Magyarország területén tartózkodásuk vagy azon történő átvonulásuk során nyújtott, egyoldalúan vállalt vagy nemzetközi szerződéseken és azok végrehajtási megállapodásain alapuló polgári és katonai támogatás.

1. befogadónemzeti támogatás
2. műszaki támogatás
3. diplomáciai megbeszélés

---

31. kérdés. *Egészítse ki az alábbi mondatot! Írja be a helyes kifejezést!*

Befogadónemzeti támogatás a Magyarország, a Honvédség és a honvédelemben részt vevő más szervek által békeidőszakban, rendkívüli állapotban, szükségállapotban, megelőző védelmi helyzetben, terrorveszélyhelyzetben, valamint váratlan támadás esetén a szövetséges fegyveres erőknek vagy más külföldi fegyveres erőknek ... területén tartózkodásuk vagy azon történő átvonulásuk során nyújtott, egyoldalúan vállalt vagy nemzetközi szerződéseken és azok végrehajtási megállapodásain alapuló polgári és katonai támogatás.

---

32. kérdés. *Döntse el, hogy az alábbi állítás igaz vagy hamis!*

Befogadónemzeti támogatás a Magyarország, a Honvédség és a honvédelemben részt vevő más szervek által kifejezetten békeidőszakban, a szövetséges fegyveres erőknek Magyarország területén tartózkodásuk során nyújtott polgári és katonai támogatás.

1. Igaz.
2. Hamis.

---

33. kérdés. *Válassza ki a felsorolásból a szövegbe illő helyes kifejezést!*

A befogadó nemzeti támogatás a Magyarország, a Honvédség és a honvédelemben részt vevő más szervek által békeidőszakban, rendkívüli állapotban, szükségállapotban, megelőző védelmi helyzetben, terrorveszélyhelyzetben, valamint váratlan támadás esetén a szövetséges fegyveres erőknek vagy más külföldi fegyveres erőknek Magyarország területén tartózkodásuk vagy azon történő ... során nyújtott, egyoldalúan vállalt vagy nemzetközi szerződéseken és azok végrehajtási megállapodásain alapuló polgári és katonai támogatás.

1. harc feladatuk
2. átvonulásuk
3. letelepedésük

34. kérdés. *Keresse meg a következő szövegben a hibás szót!*

A befogadó nemzeti támogatás a Magyarország, a Honvédség és a honvédelemben részt vevő más szervek által békeidőszakban, rendkívüli állapotban, szükségállapotban, megelőző védelmi helyzetben, terrorveszélyhelyzetben, valamint váratlan támadás esetén a szövetséges fegyveres erőknek vagy más külföldi fegyveres erőknek Magyarország területén tartózkodásuk vagy azon történő letelepedésük során nyújtott, egyoldalúan vállalt vagy nemzetközi szerződéseken és azok végrehajtási megállapodásain alapuló polgári és katonai támogatás.

35. kérdés. *Válassza ki az alábbi felsorolásból a befogadónemzeti támogatás helyes megfogalmazását!*

1. A befogadó nemzeti támogatás a Magyarország, a Honvédség és a honvédelemben részt vevő más szervek által békeidőszakban, rendkívüli állapotban, szükségállapotban, megelőző védelmi helyzetben, terrorveszélyhelyzetben, valamint váratlan támadás esetén a szövetséges fegyveres erőknek vagy más külföldi fegyveres erőknek Magyarország területén tartózkodásuk vagy azon történő átvonulásuk során nyújtott, egyoldalúan vállalt vagy nemzetközi szerződéseken és azok végrehajtási megállapodásain alapuló polgári és katonai támogatás.
2. A befogadó nemzeti támogatás a Magyarország, a Honvédség és a honvédelemben részt vevő egyéb polgári cégek által békeidőszakban, valamint váratlan természeti csapás esetén a hazai fegyveres erőknek vagy más regionális fegyveres erőknek Magyarország területén tartózkodásuk vagy azon történő átvonulásuk során nyújtott, egyoldalúan vállalt vagy nemzetközi szerződéseken és azok végrehajtási megállapodásain alapuló polgári és katonai támogatás.
3. A befogadó nemzeti támogatás a Magyarország, a Honvédség és a honvédelemben részt vevő más szervek által békeidőszakban, rendkívüli állapotban, szükségállapotban, megelőző védelmi helyzetben, terrorveszélyhelyzetben, valamint váratlan támadás esetén a szövetséges fegyveres erőknek vagy más külföldi fegyveres erőknek háborús területen tartózkodásuk vagy azon történő letelepedésük során nyújtott, egyoldalúan vállalt polgári támogatás.

36. kérdés. *Válassza ki a felsorolásból a szövegbe illő helyes kifejezést!*

A csapatkarjelzés a Honvédség tényleges állományú tagja karjelzés szerinti ... való tartozásának és korábbi katonai szervezetének megkülönböztető jele.

1. fegyverneméhez
2. megyei városhoz
3. katonai szervezethez

---

37. kérdés. *Válassza ki a felsorolásból az alábbi állításhoz tartozó helyes fogalmat!*

A Honvédség tényleges állományú tagja karjelzés szerinti katonai szervezethez való tartozásának és korábbi katonai szervezetének megkülönböztető jele.

1. állománykategória: jelzés
2. fegyvernemi jelzés
3. csapatkarjelzés

---

38. kérdés. *Egészítse ki az alábbi mondatot! Írja be a helyes kifejezést!*

A csapatkarjelzés a Honvédség tényleges állományú tagja karjelzés szerinti katonai szervezethez való ... és korábbi katonai szervezetének megkülönböztető jele.

---

39. kérdés. *Döntse el, hogy az alábbi állítás igaz vagy hamis!*

A csapatkarjelzés a Honvédség iránt érdeklődő polgár karjelzés szerinti katonai szervezethez való érdeklődésének és korábbi katonai ismereteinek megkülönböztető jele.

1. Igaz.
2. Hamis.

---

40. kérdés. *Válassza ki a felsorolásból a szövegbe illő helyes kifejezést!*

A csapatkarjelzés a Honvédség ... tagja karjelzés szerinti katonai szervezethez való tartozásának és korábbi katonai szervezetének megkülönböztető jele.

1. tiszteletbeli
2. tényleges állományú
3. magas rangú

---

41. kérdés. *Keresse meg a következő szövegben a hibás szót!*

A csapatkarjelzés a Honvédség lényeges állományú tagja karjelzés szerinti katonai szervezethez való tartozásának és korábbi katonai szervezetének megkülönböztető jele.



42. kérdés. *Válassza ki az alábbi felsorolásból a csapatkarjelzés helyes megfogalmazását!*

1. A csapatkarjelzés a Honvédség ideiglenes állományú fiatal tagja karjelzés szerinti katonai szervezethez való tartozásának és korábbi katonai szervezetének megkülönböztető jele.
  2. A csapatkarjelzés a Honvédség tényleges állományú tagja karjelzés szerinti katonai szervezethez való tartozásának és korábbi katonai szervezetének megkülönböztető jele.
  3. A csapatkarjelzés a Honvédség tényleges állományú tagja karjelzés szerinti katonai szervezethez való vonzódásának és korábbi katonai tapasztalatainak megkülönböztető jele.
- 

43. kérdés. *Válassza ki a felsorolásból a szövegbe illő helyes kifejezést!*

A csapatzászló a hazához, a nemzethez, a(z) ... való kitartó hűség, valamint a bátorság, a katonai becsület és a bajtársiasság jelképe, az adott katonai szervezet önmagát megtestesítő szimbóluma.

1. bajtársakhoz
  2. eskühöz és a csapathoz
  3. tanult fegyvernemhez
- 

44. kérdés. *Válassza ki a felsorolásból az alábbi állításhoz tartozó helyes kifejezést!*

A hazához, a nemzethez, az eskühöz és a csapathoz való kitartó hűség, valamint a bátorság, a katonai becsület és a bajtársiasság jelképe, az adott katonai szervezet önmagát megtestesítő szimbóluma.

1. MH-karjelzés
  2. bajtársi jelvény
  3. csapatzászló
- 

45. kérdés. *Egészítse ki az alábbi mondatot! Írja be a helyes kifejezést!*

A csapatzászló a hazához, a nemzethez, az eskühöz és a ... való kitartó hűség, valamint a bátorság, a katonai becsület és a bajtársiasság jelképe, az adott katonai szervezet önmagát megtestesítő szimbóluma.

---

46. kérdés. *Döntse el, hogy az alábbi állítás igaz vagy hamis!*

A csapatzászló a hazához, a nemzethez, az eskühöz és a csapathoz való kitartó hűség, valamint a bátorság, a katonai becsület és a bajtársiasság jelképe, az adott katonai szervezet önmagát megtestesítő szimbóluma.

1. Igaz.
2. Hamis.

---

47. kérdés. *Válassza ki a felsorolásból a szövegbe illő helyes kifejezést!*

A csapatzászló a hazához, a nemzethez, az eskühöz és a csapathoz való kitartó hűség, valamint a bátorság, a katonai becsület és a bajtársiasság jelképe, az adott katonai szervezet ... szimbóluma.

1. fegyvernemi
2. fennállásának örök
3. önmagát megtestesítő

---

48. kérdés. *Keresse meg a következő szövegben a hibás szót!*

A csapatzászló a hazához, a nemzethez, az eskühöz és a csapathoz való kitartó munka, valamint a bátorság, a katonai becsület és a bajtársiasság jelképe, az adott katonai szervezet önmagát megtestesítő szimbóluma.

---

49. kérdés. *Válassza ki az alábbi felsorolásból a csapatzászló helyes megfogalmazását!*

1. A csapatzászló a hazához, a nemzethez, az eskühöz és a csapathoz való kitartó hűség, valamint a bátorság, a katonai ismeretek és a barátság jelképe, az adott katonai szervezet ideiglenes szimbóluma.
2. A csapatzászló a családhoz, a nemzethez, a bajtársakhoz és a helyőrséghez való kitartó hűség, valamint a bátorság, a katonai becsület és a bajtársiasság jelképe, az adott katonai szervezet önmagát megtestesítő szimbóluma.
3. A csapatzászló a hazához, a nemzethez, az eskühöz és a csapathoz való kitartó hűség, valamint a bátorság, a katonai becsület és a bajtársiasság jelképe, az adott katonai szervezet önmagát megtestesítő szimbóluma.

50. kérdés. *Válassza ki a felsorolásból a szövegbe illő helyes kifejezést!*

Az etika az emberi cselekedeteket irányító ... értékek és társadalmi normák rendszerezése.

1. felügyeleti
  2. politikai
  3. erkölcsi
- 

51. kérdés. *Válassza ki a felsorolásból az alábbi állításhoz tartozó helyes fogalmat!*

Az emberi cselekedeteket irányító erkölcsi értékek és társadalmi normák rendszerezése.

1. viselkedési törvények
  2. etika
  3. szociológiai könyvtár
- 

52. kérdés. *Egészítse ki az alábbi mondatot! Írja be a helyes kifejezést!*

Az etika az emberi cselekedeteket irányító erkölcsi értékek és ... normák rendszerezése.

---

53. kérdés. *Döntse el, hogy az alábbi állítás igaz vagy hamis!*

Az etika az emberi cselekedeteket felülíró erkölcsi törvények és társadalmi szokások rendszerezése.

1. Igaz.
  2. Hamis.
- 

54. kérdés. *Válassza ki a felsorolásból a szövegbe illő helyes kifejezést!*

Az etika az emberi cselekedeteket irányító ... és társadalmi normák rendszerezése.

1. erkölcsi értékek
  2. felső vezetés
  3. gondolatok
- 

55. kérdés. *Keresse meg a következő szövegben a hibás szót!*

Az etika az emberi cselekedeteket irányító erkölcsi értékek és politikai normák rendszerezése.

---

56. kérdés. *Válassza ki az alábbi felsorolásból az etika helyes megfogalmazását!*

1. Az etika az emberi cselekedeteket irányító erkölcsi értékek és társadalmi normák rendszerezése.
2. Az etika az emberi cselekedeteket irányító gondolatok és társadalmi törvények rendszerezése.
3. Az etika a katonai cselekményeket kordában tartó erkölcsi értékek és társadalmi normák rendszerezése.

---

57. kérdés. *Válassza ki a felsorolásból a szövegbe illő helyes kifejezést!*

A fegyelmezettség az elvárható és kiszámítható cselekvésre való készség, a katonai feladatok ... végrehajtását biztosító szabályok önfegyelmen alapuló betartása és betartatása.

1. maradéktalan
2. szakszerű
3. válogatott

---

58. kérdés. *Válassza ki a felsorolásból az alábbi állításhoz tartozó helyes fogalmat!*

Az elvárható és kiszámítható cselekvésre való készség, a katonai feladatok maradéktalan végrehajtását biztosító szabályok önfegyelmen alapuló betartása és betartatása.

1. szakszerű vezetés
2. fegyelmezettség
3. parancsvégrehajtás

---

59. kérdés. *Egészítse ki az alábbi mondatot! Írja be a helyes kifejezést!*

A fegyelmezettség az elvárható és kiszámítható cselekvésre való készség, a katonai feladatok maradéktalan ... biztosító szabályok önfegyelmen alapuló betartása és betartatása.

---

60. kérdés. *Döntse el, hogy az alábbi állítás igaz vagy hamis!*

A fegyelmezettség az elvárható és kiszámítható cselekvésre való készség, a katonai feladatok maradéktalan végrehajtását biztosító szabályok önfegyelmen alapuló betartása és betartatása.

1. Igaz.
2. Hamis.

61. kérdés. *Válassza ki a felsorolásból a szövegbe illő helyes kifejezést!*

A fegyelmezettség az elvárható és kiszámítható cselekvésre való készség, a katonai feladatok maradéktalan végrehajtását biztosító szabályok ... betartása és betartatása.

1. önfegyelmen alapuló
  2. feltételek nélküli
  3. lehetőség szerinti
- 

62. kérdés. *Keresse meg a következő szövegben a hibás szót!*

A fegyelmezettség az elvárható és kiszámítható cselekvésre való készség, a katonai feladatok makacs végrehajtását biztosító szabályok önfegyelmen alapuló betartása és betartatása.

---

63. kérdés. *Válassza ki az alábbi felsorolásból a fegyelmezettség helyes megfogalmazását!*

1. A fegyelmezettség az elvárható és feltétel nélküli cselekvésre való hajlam, a katonai feladatok maradéktalan végrehajtását biztosító szabályok önfegyelmen alapuló betartása és betartatása.
  2. A fegyelmezettség az elvárható és kiszámítható cselekvésre való készség, a katonai feladatok maradéktalan végrehajtását biztosító szabályok önfegyelmen alapuló betartása és betartatása.
  3. A fegyelmezettség az elvárható és kiszámítható cselekvésre való készség, a katonai feladatok maradéktalan megtervezését biztosító szabályok magas szintű szakmai ismereteken alapuló betartása és betartatása.
- 

64. kérdés. *Válassza ki a felsorolásból a szövegbe illő helyes kifejezést!*

A fegyvernem a haderónem része, amely az alaprendeltetésének megfelelő ... és harci, technikai eszközökkel felszerelt alegységeket, egységeket és magasabb egységeket foglalja magába.

1. jelzésekkel
2. ruházattal
3. fegyverzettel

---

65. kérdés. *Válassza ki a felsorolásból az alábbi állításhoz tartozó helyes fogalmat!*

A haderőnem része, amely az alaprendeltetésének megfelelő fegyverzettel és harci, technikai eszközökkel felszerelt alegységeket, egységeket és magasabb egységeket foglalja magába.

1. fegyvernem
2. hadsereg
3. alakulat

---

66. kérdés. *Egészítse ki az alábbi mondatot! Írja be a helyes kifejezést!*

A fegyvernem a(z) ... része, amely az alaprendeltetésének megfelelő fegyverzettel és harci, technikai eszközökkel felszerelt alegységeket, egységeket és magasabb egységeket foglalja magába.

---

67. kérdés. *Döntse el, hogy az alábbi állítás igaz vagy hamis!*

A fegyvernem az egységek része, amely az alaprendeltetésének megfelelő fegyverzettel és harci, technikai eszközökkel felszerelt alegységeket foglalja magába.

1. Igaz.
2. Hamis.

---

68. kérdés. *Válassza ki a felsorolásból a szövegbe illő helyes kifejezést!*

A fegyvernem a haderőnem része, amely a(z) ... megfelelő fegyverzettel és harci, technikai eszközökkel felszerelt alegységeket, egységeket és magasabb egységeket foglalja magába.

1. harchelyzetnek
2. kiadott parancsnak
3. alaprendeltetésének

---

69. kérdés. *Keresse meg a következő szövegben a hibás szót!*

A fegyvernem a haderőnem része, amely az alaprendeltetésének megfelelő fegyverzettel és harci, konyhai eszközökkel felszerelt alegységeket, egységeket és magasabb egységeket foglalja magába.

70. kérdés. *Válassza ki az alábbi felsorolásból a fegyvernem helyes megfogalmazását!*

1. A fegyvernem a haderőnem része, amely az alaprendeltetésének megfelelő fegyverzettel és harci, technikai eszközökkel felszerelt alegységeket, egységeket és magasabb egységeket foglalja magába.
2. A fegyvernem a hadsereg része, amely az alaprendeltetésétől eltérő, az adott harchelyzetnek megfelelő fegyverzettel és harci, technikai eszközökkel felszerelt alegységeket, egységeket és magasabb egységeket foglalja magába.
3. A fegyvernem a haderőnem része, amely az alaprendeltetésének megfelelő fegyverzettel és harci, technikai eszközökkel felszerelt helyőrségeket, katonai és polgári szervezeteket foglalja magába.

71. kérdés. *Válassza ki a felsorolásból a szövegbe illő helyes kifejezést!*

A haderőnemek a fegyveres erők fő részei. A haderőnemeket a különböző fegyverzet, harc-eljárás, szervezeti-vezetési és kiképzési rendszer karakterizálja. A haderőnemek különböző földrajzi térségben, külön-külön vagy egymással együttműködve fejtik ki tevékenységüket. A Magyar Honvédség haderőnemei a(z) ... és a légi erő haderőnem.

1. szárazföldi
2. vízi
3. honvédelmi

72. kérdés. *Válassza ki a felsorolásból az alábbi állításhoz tartozó helyes fogalmat!*

A fegyveres erők fő részei. A különböző fegyverzet, harc-eljárás, szervezeti-vezetési és kiképzési rendszer karakterizálja. A Magyar Honvédségben szárazföldre és légi erőre tagozódik.

1. vezérkar és honvédség
2. alegységek
3. haderőnemek

73. kérdés. *Egészítse ki az alábbi mondatot! Írja be a helyes kifejezést!*

A haderőnemek a fegyveres erők ... részei. A haderőnemeket a különböző fegyverzet, harc-eljárás, szervezeti-vezetési és kiképzési rendszer karakterizálja. A haderőnemek különböző földrajzi térségben, külön-külön vagy egymással együttműködve fejtik ki tevékenységüket. A Magyar Honvédség haderőnemei a szárazföldi és a légi erő haderőnem.

---

74. kérdés. *Döntse el, hogy az alábbi állítás igaz vagy hamis!*

A haderőnemek a fegyveres erők fő részei. A haderőnemeket a különböző fegyverzet, harc-eljárás, szervezeti-vezetési és kiképzési rendszer karakterizálja. A haderőnemek különböző földrajzi térségben, külön-külön vagy egymással együttműködve fejtik ki tevékenységüket. A Magyar Honvédség haderőnemei a szárazföldi és a légierő haderőnem.

1. Igaz.
2. Hamis.

---

75. kérdés. *Válassza ki a felsorolásból a szövegbe illő helyes kifejezést!*

A haderőnemek a fegyveres erők fő részei. A haderőnemeket a különböző fegyverzet, harc-eljárás, szervezeti-vezetési és ... karakterizálja. A haderőnemek különböző földrajzi térségben, külön-külön vagy egymással együttműködve fejtik ki tevékenységüket. A Magyar Honvédség haderőnemei a szárazföldi és a légierő haderőnem.

1. kiképzési rendszer
2. elhelyezési módszer
3. létszámadat

---

76. kérdés. *Keresse meg a következő szövegben a hibás szót!*

A haderőnemek a fegyveres erők fő részei. A haderőnemeket a különböző fegyverzet, harc-eljárás, szervezeti-vezetési és elektronikai rendszer karakterizálja. A haderőnemek különböző földrajzi térségben, külön-külön vagy egymással együttműködve fejtik ki tevékenységüket. A Magyar Honvédség haderőnemei a szárazföldi és a légierő haderőnem.

---

77. kérdés. *Válassza ki az alábbi felsorolásból a haderőnem helyes megfogalmazását!*

1. A haderőnemek a fegyveres erők fő részei. A haderőnemeket a különböző ruházat, elhelyezés, nemzetiség és a számítógépes rendszer karakterizálja. A haderőnemek különböző földrajzi térségben, külön-külön vagy egymással együttműködve fejtik ki tevékenységüket. A Magyar Honvédség haderőnemei a szárazföldi és a légierő haderőnem.
2. A haderőnemek a fegyveres erők fő részei. A haderőnemeket a különböző fegyverzet, harc-eljárás, szervezeti-vezetési és kiképzési rendszer karakterizálja. A haderőnemek különböző földrajzi térségben, külön-külön vagy egymással együttműködve fejtik ki tevékenységüket. A Magyar Honvédség haderőnemei a szárazföldi és a légierő haderőnem.
3. A haderőnemek a fegyveres erők fő részei. A haderőnemeket a különböző fegyverzet, harc-eljárás, szervezeti-vezetési és kiképzési rendszer karakterizálja. A haderőnemek különböző földrajzi térségben, külön-külön, egymástól függetlenül fejtik ki tevékenységüket. A Magyar Honvédség haderőnemei a vegyvédelmi és a légoltalmi haderőnem.



78. kérdés. *Válassza ki a felsorolásból a szövegbe illő helyes kifejezést!*

Hadköteles a hadkötelezettség bevezetését követően a magyarországi bejelentett ... rendelkező, 18. életévét betöltött magyar állampolgárságú férfi.

1. lakóhellyel
  2. munkahellyel
  3. gépjárművel
- 

79. kérdés. *Válassza ki a felsorolásból az alábbi állításhoz tartozó helyes fogalmat!*

A hadkötelezettség bevezetését követően a magyarországi bejelentett lakóhellyel rendelkező, 18. életévét betöltött magyar állampolgárságú férfi.

1. szerződéses
  2. hadköteles
  3. bevonuló
- 

80. kérdés. *Egészítse ki az alábbi mondatot! Írja be a helyes kifejezést!*

Hadköteles a hadkötelezettség bevezetését követően a magyarországi bejelentett lakóhellyel rendelkező, 18. életévét betöltött ... állampolgárságú férfi.

---

81. kérdés. *Döntse el, hogy az alábbi állítás igaz vagy hamis!*

Hadköteles a hadkötelezettség bevezetését követően a magyarországi bejelentett lakóhellyel rendelkező, 28. életévét betöltött magyar állampolgárságú férfi.

1. Igaz.
  2. Hamis.
- 

82. kérdés. *Válassza ki a felsorolásból a szövegbe illő helyes kifejezést!*

Hadköteles a hadkötelezettség bevezetését követően a magyarországi bejelentett lakóhellyel rendelkező, ... életévét betöltött magyar állampolgárságú férfi.

1. 21.
  2. 18.
  3. 16
- 

83. kérdés. *Keresse meg a következő szövegben a hibás szót!*

Hadköteles a háború bevezetését követően a magyarországi bejelentett lakóhellyel rendelkező, 18. életévét betöltött magyar állampolgárságú férfi.

---

84. kérdés. *Válassza ki az alábbi felsorolásból a hadköteles helyes megfogalmazását!*

1. Hadköteles a minősített időszak bevezetését követően az európai bejelentett lakóhellyel rendelkező, 18. életévét betöltött magyar állampolgárságú férfi.
2. Hadköteles a hadkötelezettség bevezetését követően a magyarországi bejelentett lakóhellyel rendelkező, 18. életévét betöltött magyar állampolgárságú férfi.
3. Hadköteles a hadkötelezettség bevezetését követően a magyarországi bejelentett lakóhellyel rendelkező, 21. életévét betöltött magyar állampolgárságú férfi és nő.

---

85. kérdés. *Válassza ki a felsorolásból a szövegbe illő helyes kifejezést!*

A hadkötelezettséget a ... kötelezettség és a járulékos kötelezettségek (adatszolgáltatási, bejelentési, megjelenési kötelezettség) együttesen képezik.

1. bevonulási
2. katonai szolgálati
3. hazavédelmi

---

86. kérdés. *Válassza ki a felsorolásból az alábbi állításhoz tartozó helyes fogalmat!*

A katonai szolgálati kötelezettség és a járulékos kötelezettségek (adatszolgáltatási, bejelentési, megjelenési kötelezettség) együttesen képezik.

1. hazaszeretet
2. fegyvertelen szolgálat
3. hadkötelezettség

---

87. kérdés. *Egészítse ki az alábbi mondatot! Írja be a helyes kifejezést!*

A hadkötelezettséget a ... szolgálati kötelezettség és a járulékos kötelezettségek (adatszolgáltatási, bejelentési, megjelenési kötelezettség) együttesen képezik.

---

88. kérdés. *Döntse el, hogy az alábbi állítás igaz vagy hamis!*

A hadkötelezettséget a katonai szolgálati kötelezettség és a járulékos kötelezettségek (adatszolgáltatási, bejelentési, megjelenési kötelezettség) együttesen képezik.

1. Igaz.
2. Hamis.

89. kérdés. *Válassza ki a felsorolásból a szövegbe illő helyes kifejezést!*

A hadkötelezettséget a katonai szolgálati kötelezettség és a járulékos kötelezettségek (adatszolgáltatási, bejelentési, ... kötelezettség) együttesen képezik.

1. megjelenési
  2. parancsvégrehajtási
  3. polgárvédelmi
- 

90. kérdés. *Keresse meg a következő szövegben a hibás szót!*

A hadkötelezettséget a katonai szolgálati kötelezettség és a járulékos kötelezettségek (adatszolgáltatási, bejelentési, megjelenési kötelezettség) együttesen képezik.

---

91. kérdés. *Válassza ki az alábbi felsorolásból a hadkötelezettség helyes megfogalmazását!*

1. A hadkötelezettséget a polgárvédelmi kötelezettség és a járulékos kötelezettségek (adatszolgáltatási, technikai, megjelenési kötelezettség) együttesen képezik.
  2. A hadkötelezettséget a katonai szolgálati kötelezettség és a civil védelmi kötelezettségek (adatszolgáltatási, bejelentési, megjelenési kötelezettség) együttműködve képezik.
  3. A hadkötelezettséget a katonai szolgálati kötelezettség és a járulékos kötelezettségek (adatszolgáltatási, bejelentési, megjelenési kötelezettség) együttesen képezik.
- 

92. kérdés. *Válassza ki a felsorolásból a szövegbe illő helyes kifejezést!*

A hazaszeretet a hazához való ... és elkötelezettség, a katonai szolgálat egyik kiemelt erkölcsi értéke.

1. pozitív viszonyulás
  2. ragaszkodás
  3. hűség
- 

93. kérdés. *Válassza ki a felsorolásból az alábbi állításhoz tartozó helyes fogalmat!*

A hazához való hűség és elkötelezettség, a katonai szolgálat egyik kiemelt erkölcsi értéke.

1. hazaszeretet
2. honvágy
3. hazavédelem

---

94. kérdés. *Egészítse ki az alábbi mondatot! Írja be a helyes kifejezést!*

A hazaszeretet a hazához való hűség és elkötelezettség, a katonai szolgálat egyik kiemelt ... értéke.

---

95. kérdés. *Döntse el, hogy az alábbi állítás igaz vagy hamis!*

A hazaszeretet a hazához való hűség és elkötelezettség, a katonai szolgálat egyik kiemelt erkölcsi értéke.

1. Igaz.
2. Hamis.

---

96. kérdés. *Válassza ki a felsorolásból a szövegbe illő helyes kifejezést!*

A hazaszeretet a hazához való hűség és elkötelezettség, a ... egyik kiemelt erkölcsi értéke.

1. polgári élet
2. gyermekkor
3. katonai szolgálat

---

97. kérdés. *Keresse meg a következő szövegben a hibás szót!*

A hazaszeretet a hazához való hűség és elkötelezettség, a katonai temperamentum egyik kiemelt erkölcsi értéke.

---

98. kérdés. *Válassza ki az alábbi felsorolásból a hazaszeretet helyes megfogalmazását!*

1. A hazaszeretet a hazához való hűség és elkötelezettség, a katonai szolgálat egyik kiemelt erkölcsi értéke.
2. A hazaszeretet az alakulathoz és lakóhelyhez való hűség és elkötelezettség, a katonai szolgálat egyik kiemelt erkölcsi értéke.
3. A hazaszeretet a hazához való hűség és elkötelezettség, a polgári szolgálat egyik kiemelt érzelmi töltése.

99. kérdés. *Válassza ki a felsorolásból a szövegbe illő helyes kifejezést!*

Hivatásos állományú katona az állomány azon tagja, aki ..., határozatlan időre vállalja a katonai szolgálatot.

1. tudatosan
  2. fiatalon
  3. élethivatásként
- 

100. kérdés. *Válassza ki a felsorolásból az alábbi állításhoz tartozó helyes fogalmat!*

Az állomány azon tagja, aki élethivatásként, határozatlan időre vállalja a katonai szolgálatot.

1. szerződéses katona
  2. hivatásos állományú katona
  3. Szabó János honvéd
- 

101. kérdés. *Egészítse ki az alábbi mondatot! Írja be a helyes kifejezést!*

Hivatásos állományú katona az állomány azon tagja, aki élethivatásként, ... időre vállalja a katonai szolgálatot.

---

102. kérdés. *Döntse el, hogy az alábbi állítás igaz vagy hamis!*

Hivatásos állományú katona az állomány azon tagja, aki átgondoltan, igen hosszú időre vállalja a katonai szolgálatot.

1. Igaz.
  2. Hamis.
- 

103. kérdés. *Válassza ki a felsorolásból a szövegbe illő helyes kifejezést!*

Hivatásos állományú katona az állomány azon tagja, aki élethivatásként, ... vállalja a katonai szolgálatot.

1. komolyan
  2. határozatlan időre
  3. önkéntesen
- 

104. kérdés. *Keresse meg a következő szövegben a hibás szót!*

Hivatásos állományú katona az állomány azon tagja, aki élethivatásként, határozatlan időre kapja a katonai szolgálatot.

---

105. kérdés. *Válassza ki az alábbi felsorolásból a hivatásos állomány helyes megfogalmazását!*

1. Hivatásos állományú katona a lakosság azon tagja, aki fiatalon, határozatlan időre vállalja a katonai szolgálatot.
2. Hivatásos állományú katona az állomány azon tagja, aki élethivatásként, határozatlan időre vállalja a katonai szolgálatot.
3. Hivatásos állományú katona az állomány azon tagja, aki élethivatásként, meghatározott időre vállalja a külföldi katonai szolgálatot.

---

106. kérdés. *Válassza ki a felsorolásból a szövegbe illő helyes kifejezést!*

A hűség a katonai ..., fogadalomban vállaltak szellemében történő szolgálatteljesítés, a hivatás töretlen gyakorlása, megbízhatóság és kitartás nehéz körülmények között is.

1. szakirodalomban
2. szerződésben
3. esküben

---

107. kérdés. *Válassza ki a felsorolásból az alábbi állításhoz tartozó helyes fogalmat!*

A katonai esküben, fogadalomban vállaltak szellemében történő szolgálatteljesítés, a hivatás töretlen gyakorlása, megbízhatóság és kitartás nehéz körülmények között is.

1. hűség
2. katonai feladat végrehajtása
3. bátorság

---

108. kérdés. *Egészítse ki az alábbi mondatot! Írja be a helyes kifejezést!*

A hűség a katonai esküben, fogadalomban vállaltak szellemében történő szolgálatteljesítés, a hivatás töretlen gyakorlása, megbízhatóság és kitartás ... körülmények között is.

---

109. kérdés. *Döntse el, hogy az alábbi állítás igaz vagy hamis!*

A hűség a katonai esküben, fogadalomban vállaltak szellemében történő szolgálatteljesítés, a hivatás töretlen gyakorlása, megbízhatóság és kitartás nehéz körülmények között is.

1. Igaz.
2. Hamis.

110. kérdés. *Válassza ki a felsorolásból a szövegbe illő helyes kifejezést!*

A hűség a katonai ... vállaltak szellemében történő szolgálatteljesítés, a hivatás töretlen gyakorlása, megbízhatóság és kitartás nehéz körülmények között is.

1. tanulmányokban
  2. évek alatt
  3. esküben, fogadalomban
- 

111. kérdés. *Keresse meg a következő szövegben a hibás szót!*

A hűség a katonai esküben, fogadalomban vállaltak szellemében történő adatjövőírás, a hivatás töretlen gyakorlása, megbízhatóság és kitartás nehéz körülmények között is.

---

112. kérdés. *Válassza ki az alábbi felsorolásból a hűség helyes megfogalmazását!*

1. A hűség a katonai esküben, fogadalomban vállaltak szellemében történő szolgálatteljesítés, a hivatás töretlen gyakorlása, megbízhatóság és kitartás nehéz körülmények között is.
  2. A hűség a katonai okmányokban, szakirodalomban leírtak alapján történő szolgálatteljesítés, a hivatás töretlen gyakorlása, megbízhatóság és kitartás nehéz körülmények között is.
  3. A hűség a katonai esküben, fogadalomban vállaltak szellemében történő szolgálatteljesítés, a lökésszég töretlen gyakorlása, megbízhatóság és kitartás a technikai kihívások terén is.
- 

113. kérdés. *Válassza ki a felsorolásból a szövegbe illő helyes kifejezést!*

A Magyar Honvédség alapvető feladata Magyarország függetlenségének, területi épségének és ..., nemzetközi szerződésből eredő közös védelmi és békefenntartó feladatok ellátása, valamint a nemzetközi jog szabályaival összhangban humanitárius tevékenység végzése.

1. határainak védelme
2. határainak katonai védelme
3. határainak rendőrök irányításával való védelme

---

114. kérdés. *Válassza ki a felsorolásból az alábbi állításhoz tartozó helyes fogalmat!*

A Magyar Honvédség ... Magyarország függetlenségének, területi épségének és határainak katonai védelme, nemzetközi szerződésből eredő közös védelmi és békefenntartó feladatok ellátása, valamint a nemzetközi jog szabályaival összhangban humanitárius tevékenység végzése.

1. alapvető feladata
2. kiemelt feladat
3. fontos feladata

---

115. kérdés. *Egészítse ki az alábbi mondatot! Írja be a helyes kifejezést!*

A Magyar Honvédség alapvető feladata Magyarország függetlenségének, területi épségének és határainak katonai védelme, nemzetközi szerződésből eredő közös védelmi és békefenntartó feladatok ellátása, valamint a nemzetközi jog szabályaival összhangban ... tevékenység végzése.

---

116. kérdés. *Döntse el, hogy az alábbi állítás igaz vagy hamis!*

A Magyar Honvédség alapvető feladata Magyarország függetlenségének, területi épségének és határainak katonai védelme, nemzetközi szerződésből eredő közös védelmi és békefenntartó feladatok ellátása, valamint a nemzetközi jog szabályaival összhangban humanitárius tevékenység végzése.

1. Igaz.
2. Hamis.

---

117. kérdés. *Válassza ki a felsorolásból a szövegbe illő helyes kifejezést!*

A Magyar Honvédség alapvető feladata Magyarország függetlenségének, területi épségének és határainak katonai védelme, nemzetközi szerződésből eredő közös védelmi és ... feladatok ellátása, valamint a nemzetközi jog szabályaival összhangban humanitárius tevékenység végzése.

1. támadó
2. nem háborús
3. békefenntartó



118. kérdés. *Keresse meg a következő szövegben a hibás szót!*

A Magyar Honvédség alapvető feladata Magyarország függetlenségének, területi épségének és határainak katonai védelme, nemzetközi szerződésből eredő közös védelmi és támadó feladatok ellátása, valamint a nemzetközi jog szabályaival összhangban humanitárius tevékenység végzése.

119. kérdés. *Válassza ki az alábbi felsorolásból a Magyar Honvédség alapvető feladatának helyes megfogalmazását!*

1. A Magyar Honvédség alapvető feladata Magyarország függetlenségének, területi épségének és határainak katonai védelme, nemzetközi szerződésből eredő közös védelmi és békefenntartó feladatok ellátása, valamint a nemzetközi jog szabályaival összhangban humanitárius tevékenység végzése.
2. A Magyar Honvédség alapvető feladata Magyarország függetlenségének, területi épségének és határainak katonai védelme, nemzetközi szerződésből eredő közös védelmi és támadó feladatok ellátása, valamint a nemzetközi jog szabályaival összhangban humanitárius tevékenység végzése.
3. A Magyar Honvédség alapvető feladata Magyarország függetlenségének, területi épségének és határainak katonai védelme, nemzetközi szerződésből eredő közös védelmi és békefenntartó feladatok ellátása, valamint a nemzetközi jog szabályaival összhangban határőrzési tevékenység végzése.

120. kérdés. *Válassza ki a felsorolásból a szövegbe illő helyes kifejezést!*

Katonai jelkép a Honvédség főparancsnokának lobogója, a ..., a zászlószalag, a hadilobogó, az árbócszalag, a történelmi zászlósr és a felségjel.

1. csapatzászló
2. katonai kitűző
3. kitüntetés

121. kérdés. *Válassza ki a felsorolásból az alábbi állításhoz tartozó helyes fogalmat!*

A Honvédség főparancsnokának lobogója, a csapatzászló, a zászlószalag, a hadilobogó, az árbócszalag, a történelmi zászlósr és a felségjel.

1. ünnepi látványelem
2. katonai kitüntetés
3. katonai jelkép

---

122. kérdés. *Egészítse ki az alábbi mondatot! Írja be a helyes kifejezést!*

Katonai jelkép a Honvédség főparancsnokának lobogója, a csapatzászló, a zászlószalag, a hadilobogó, az árbócszalag, a történelmi ... és a felségjel.

---

123. kérdés. *Döntse el, hogy az alábbi állítás igaz vagy hamis!*

Katonai jelkép a Honvédség főparancsnokának lobogója, a csapatzászló, a szolgálati kar-szalag, a kitüntetések, az árbócszalag, a történelmi zászlósr és a felségjel.

1. Igaz.
2. Hamis.

---

124. kérdés. *Válassza ki a felsorolásból a szövegbe illő helyes kifejezést!*

Katonai jelkép a Honvédség ..., a csapatzászló, a zászlószalag, a hadilobogó, az árbócszalag, a történelmi zászlósr és a felségjel.

1. főparancsnokának lobogója
2. főparancsnokának egyenruhája
3. állománytáblája

---

125. kérdés. *Keresse meg a következő szövegben a hibás szót!*

Katonai jelkép a Honvédség főparancsnokának lobogója, a csapatzászló, a lélekharang, a hadilobogó, az árbócszalag, a történelmi zászlósr és a felségjel.

---

126. kérdés. *Válassza ki az alábbi felsorolásból a katonai jelkép helyes megfogalmazását!*

1. Katonai jelkép a Honvédség főparancsnokának lobogója, a csapatzászló, a zászlószalag, a haditechnika, az árbócrúd, a történelmi események leírása és a felségjel.
2. Katonai jelkép a Honvédség főparancsnokának egyenruhája, az alegység fegyverneme, a zászlószalag, a hadilobogó, az árbócszalag, a történelmi zászlósr és a felségjel.
3. Katonai jelkép a Honvédség főparancsnokának lobogója, a csapatzászló, a zászlószalag, a hadilobogó, az árbócszalag, a történelmi zászlósr és a felségjel.

127. kérdés. *Válassza ki a felsorolásból a szövegbe illő helyes kifejezést!*

A különleges jogrend a normál időszaki jogrendtől különböző és a(z) ... nevesített államszervezeti és működési rend a lakosság élet- és vagyónbiztonságát, illetve az államszervezet működését veszélyeztető természeti vagy társadalmi veszélyek megakadályozása vagy megszüntetése céljából. A különleges jogrend esetei a rendkívüli állapot, szükségállapot, megelőző védelmi helyzet, váratlan támadás, veszélyhelyzet és a terrorveszélyhelyzet.

1. társadalomban
2. miniszterek által
3. Alaptörvényben

128. kérdés. *Válassza ki a felsorolásból az alábbi állításhoz tartozó helyes fogalmat!*

A normál időszaki jogrendtől különböző és az Alaptörvényben nevesített államszervezeti és működési rend a lakosság élet- és vagyónbiztonságát, illetve az államszervezet működését veszélyeztető természeti vagy társadalmi veszélyek megakadályozása vagy megszüntetése céljából. Esetei a rendkívüli állapot, szükségállapot, megelőző védelmi helyzet, váratlan támadás, veszélyhelyzet és a terrorveszélyhelyzet.

1. háborús jogrend
2. különleges jogrend
3. katonai jogrend

129. kérdés. *Egészítse ki az alábbi mondatot! Írja be a helyes kifejezést!*

A különleges jogrend a normál időszaki jogrendtől különböző és az Alaptörvényben nevesített államszervezeti és működési rend a lakosság élet- és vagyónbiztonságát, illetve az államszervezet működését ... természeti vagy társadalmi veszélyek megakadályozása vagy megszüntetése céljából. A különleges jogrend esetei a rendkívüli állapot, szükségállapot, megelőző védelmi helyzet, váratlan támadás, veszélyhelyzet és a terrorveszélyhelyzet.

130. kérdés. *Döntse el, hogy az alábbi állítás igaz vagy hamis!*

Különleges jogrend a normál időszaki jogrendtől különböző és az Alaptörvényben nevesített államszervezeti és működési rend a lakosság élet- és vagyónbiztonságát, illetve az államszervezet működését veszélyeztető természeti vagy társadalmi veszélyek megakadályozása vagy megszüntetése céljából. A különleges jogrend esetei a rendkívüli állapot, szükségállapot, megelőző védelmi helyzet, váratlan támadás, veszélyhelyzet és a terrorveszélyhelyzet.

1. Igaz.
2. Hamis.

---

131. kérdés. *Válassza ki a felsorolásból a szövegbe illő helyes kifejezést!*

Különleges jogrend a normál időszakai jogrendtől különböző és az Alaptörvényben nevesített államszervezeti és működési rend a lakosság élet- és vagyonbiztonságát, illetve az államszervezet működését veszélyeztető ... megakadályozása vagy megszüntetése céljából. A különleges jogrend esetei a rendkívüli állapot, szükségállapot, megelőző védelmi helyzet, váratlan támadás, veszélyhelyzet és a terrorveszélyhelyzet.

1. természeti vagy társadalmi veszélyek
2. támadás
3. polgári engedetlenség

---

132. kérdés. *Keresse meg a következő szövegben a hibás szót!*

A különleges jogrend a normál időszakai jogrendtől különböző és az Alaptörvényben nevesített államszervezeti és működési rend a lakosság élet- és vagyonbiztonságát, illetve az államszervezet működését veszélyeztető természeti vagy társadalmi veszélyek megkülönböztetése vagy megszüntetése céljából. A különleges jogrend esetei a rendkívüli állapot, szükségállapot, megelőző védelmi helyzet, váratlan támadás, veszélyhelyzet és a terrorveszélyhelyzet.

---

133. kérdés. *Válassza ki az alábbi felsorolásból a különleges jogrend helyes megfogalmazását!*

1. A különleges jogrend a normál időszakai jogrendtől különböző és a honvédelmi törvényben nevesített katonai és titkosított rend a katonák élet- és vagyonbiztonságát, illetve az alegységek működését veszélyeztető természeti vagy társadalmi veszélyek megakadályozása vagy megszüntetése céljából. A különleges jogrend esetei a rendkívüli állapot, szükségállapot, megelőző védelmi helyzet, váratlan támadás, veszélyhelyzet és a terrorveszélyhelyzet.
2. A különleges jogrend a normál időszakai jogrendtől különböző és az Alaptörvényben nevesített államszervezeti és működési rend a lakosság élet- és vagyonbiztonságát, illetve az államszervezet működését veszélyeztető természeti vagy társadalmi veszélyek megakadályozása vagy megszüntetése céljából. A különleges jogrend esetei a rendkívüli állapot, szükségállapot, megelőző védelmi helyzet, váratlan támadás, veszélyhelyzet és a terrorveszélyhelyzet.
3. A különleges jogrend a normál időszakai jogrendtől különböző és az Alaptörvényben nevesített államszervezeti és működési rend a lakosság élet- és vagyonbiztonságát, illetve az államszervezet működését veszélyeztető természeti vagy társadalmi veszélyek megakadályozása vagy megszüntetése céljából. A különleges jogrend esetei a rendkívül gyors eljárás, szükséges álláspont, mérgező éttermi helyzet, váratlan utazás, vészhelyzet és a hegymelés.

*134. kérdés. Válassza ki a felsorolásból a szövegbe illő helyes kifejezést!*

A sarkalatos törvény olyan törvény, amelynek ... a jelen lévő országgyűlési képviselők kétharmadának szavazata szükséges. Az Alaptörvény szabályozza, hogy melyek azok a területek, amelyeket sarkalatos törvénnyel kell szabályozni.

1. elkészítéséhez
  2. elfogadásához és módosításához
  3. megtekintéséhez
- 

*135. kérdés. Válassza ki a felsorolásból az alábbi állításhoz tartozó helyes fogalmat!*

Olyan törvény, amelynek elfogadásához és módosításához a jelen lévő országgyűlési képviselők kétharmadának szavazata szükséges. Az Alaptörvény szabályozza, hogy melyek azok a területek, amelyeket ilyen jellegű törvénnyel kell szabályozni.

1. védelmi törvény
  2. bonyolult törvény
  3. sarkalatos törvény
- 

*136. kérdés. Egészítse ki az alábbi mondatot! Írja be a helyes kifejezést!*

A sarkalatos törvény olyan törvény, amelynek elfogadásához és módosításához a jelen lévő országgyűlési képviselők ... szavazata szükséges. Az Alaptörvény szabályozza, hogy melyek azok a területek, amelyeket sarkalatos törvénnyel kell szabályozni.

---

*137. kérdés. Döntse el, hogy az alábbi állítás igaz vagy hamis!*

A sarkalatos törvény olyan törvény, amelynek elfogadásához és módosításához a jelen lévő országgyűlési képviselők kétharmadának szavazata szükséges. Az Alaptörvény szabályozza, hogy melyek azok a területek, amelyeket sarkalatos törvénnyel kell szabályozni.

1. Igaz.
  2. Hamis.
- 

*138. kérdés. Válassza ki a felsorolásból a szövegbe illő helyes kifejezést!*

A sarkalatos törvény olyan törvény, amelynek elfogadásához és módosításához a jelen lévő országgyűlési ... kétharmadának szavazata szükséges. Az Alaptörvény szabályozza, hogy melyek azok a területek, amelyeket sarkalatos törvénnyel kell szabályozni.

1. jogászok
2. képviselők
3. dolgozók

---

139. kérdés. *Keresse meg a következő szövegben a hibás szót!*

A sarkalatos törvény olyan törvény, amelynek elfogadásához és módosításához a jelen lévő országgyűlési képviselők kétharmadának hozzájárulása szükséges. Az Alaptörvény szabályozza, hogy melyek azok a területek, amelyeket sarkalatos törvénnyel kell szabályozni.

---

140. kérdés. *Válassza ki az alábbi felsorolásból a sarkalatos törvény helyes megfogalmazását!*

1. A sarkalatos törvény olyan törvény, amelynek elfogadásához és módosításához a jelen lévő országgyűlési képviselők kétharmadának szavazata szükséges. Az Alaptörvény szabályozza, hogy melyek azok a területek, amelyeket sarkalatos törvénnyel kell szabályozni.
2. A sarkalatos törvény olyan rendelet, amelynek megtekintéséhez a jelen lévő országgyűlési képviselők kétharmadának beleegyezése szükséges. Az Alaptörvény szabályozza, hogy melyek azok a területek, amelyeket sarkalatos törvénnyel kell szabályozni.
3. A sarkalatos törvény olyan törvény, amelynek elfogadásához és módosításához a jelen lévő országgyűlési képviselők kétharmadának szavazata szükséges. A jogi miniszter szabályozza, hogy melyek azok a területek, amelyeket sarkalatos törvénnyel kell felülrni.

---

141. kérdés. *Válassza ki a felsorolásból a szövegbe illő helyes kifejezést!*

A stratégia görög eredetű szó, amelynek jelentése .... A célok eléréséhez szükséges átfogó cél- és eszközrendszer.

1. logikus gondolkodás
2. vezetés
3. hadművészet

---

142. kérdés. *Válassza ki a felsorolásból az alábbi állításhoz tartozó helyes fogalmat!*

Görög eredetű szó, amelynek jelentése hadművészet. A célok eléréséhez szükséges átfogó cél- és eszközrendszer.

1. stratégia
2. diafragma
3. statárium

---

143. kérdés. *Egészítse ki az alábbi mondatot! Írja be a helyes kifejezést!*

A stratégia görög eredetű szó, amelynek jelentése .... A célok eléréséhez szükséges átfogó cél- és eszközrendszer.

*144. kérdés. Döntse el, hogy az alábbi állítás igaz vagy hamis!*

A stratégia görög eredetű szó, amelynek jelentése logikus irányítás. A célok eléréséhez szükséges átfogó tudás és technikai eszköz.

1. Igaz.
  2. Hamis.
- 

*145. kérdés. Válassza ki a felsorolásból a szövegbe illő helyes kifejezést!*

A stratégia görög eredetű szó, amelynek jelentése hadművészet. A célok eléréséhez szükséges átfogó ....

1. cél- és eszközrendszer
  2. tudás- és adatbázis
  3. gondolkodás és technikai háttér
- 

*146. kérdés. Keresse meg a következő szövegben a hibás szót!*

A stratégia görög eredetű szó, amelynek jelentése hadművészet. A magaslatok eléréséhez szükséges átfogó cél- és eszközrendszer.

---

*147. kérdés. Válassza ki az alábbi felsorolásból a stratégia helyes megfogalmazását!*

1. A stratégia görög eredetű szó, amelynek jelentése hadművészet. A célok eléréséhez szükséges átfogó cél- és eszközrendszer.
  2. A stratégia olasz eredetű szó, amelynek jelentése ipari vezetés. A célok eléréséhez szükséges átfogó cél- és eszközrendszer.
  3. A stratégia görög eredetű szó, amelynek jelentése hadművészet. Az ellenség eléréséhez szükséges átfogó tervezés és technikai eszközrendszer.
- 

*148. kérdés. Válassza ki a felsorolásból a szövegbe illő helyes kifejezést!*

A szakcsapatok a fegyvernemekhez hasonlóan a(z) ... részei. A szakcsapatok speciális képességeikkel, technikai eszközeikkel támogatják a fegyvernemi alegységek harcát.

1. haderőnemek
2. egységek, alegységek
3. csapatok

---

149. kérdés. *Válassza ki a felsorolásból az alábbi állításhoz tartozó helyes fogalmat!*

A fegyvernemekhez hasonlóan a haderőnemek részei. Speciális képességeikkel, technikai eszközeikkel támogatják a fegyvernemi alegységek harcát.

1. egységek, alegységek
2. szakcsapatok
3. légi irányítók

---

150. kérdés. *Egészítse ki az alábbi mondatot! Írja be a helyes kifejezést!*

A szakcsapatok a fegyvernemekhez hasonlóan a haderőnemek részei. A szakcsapatok ... képességeikkel, technikai eszközeikkel támogatják a fegyvernemi alegységek harcát.

---

151. kérdés. *Döntse el, hogy az alábbi állítás igaz vagy hamis!*

A szakcsapatok a fegyvernemekhez hasonlóan a légierő részei. A szakcsapatok speciális képességeikkel, technikai eszközeikkel légi úton szállítják a fegyvernemi alegységeket.

1. Igaz.
2. Hamis.

---

152. kérdés. *Válassza ki a felsorolásból a szövegbe illő helyes kifejezést!*

A szakcsapatok a fegyvernemekhez hasonlóan a haderőnemek részei. A szakcsapatok speciális képességeikkel, technikai eszközeikkel ... a fegyvernemi alegységek harcát.

1. megvívják
2. támogatják
3. figyelemmel kísérik

---

153. kérdés. *Keresse meg a következő szövegben a hibás szót!*

A szakcsapatok a fegyvernemekhez hasonlóan a haderőnemek részei. A szakcsapatok speciális képességeikkel, információs eszközeikkel támogatják a fegyvernemi alegységek harcát.



154. kérdés. *Válassza ki az alábbi felsorolásból a szakcsapatok helyes megfogalmazását!*

1. A szakcsapatok az alegységekhez hasonlóan az ezredek részei. A szakcsapatok speciális képességeikkel, technikai eszközeikkel támogatják a fegyvernemi alegységek harcát.
  2. A szakcsapatok a fegyvernemekhez hasonlóan a haderőnemek részei. A szakcsapatok speciális képességeikkel, technikai eszközeikkel támogatják a fegyvernemi alegységek harcát.
  3. A szakcsapatok a fegyvernemekhez hasonlóan a haderőnemek részei. A szakcsapatok általános ismereteikkel, fejlesztett eszközeikkel támogatják a fegyvernemi alegységek kiképzését.
- 

155. kérdés. *Válassza ki a felsorolásból a szövegbe illő helyes kifejezést!*

Szerződéses állományban lévő katona az állomány azon tagja, aki ... időre szerződésben vállalja a katonai szolgálatot.

1. határozott
  2. háborús
  3. nagyon rövid időre
- 

156. kérdés. *Válassza ki a felsorolásból az alábbi állításhoz tartozó helyes fogalmat!*

Az állomány azon tagja, aki határozott időre szerződésben vállalja a katonai szolgálatot.

1. tartalékos katona
  2. szerződéses állományú katona
  3. területvédelmi katona
- 

157. kérdés. *Egészítse ki az alábbi mondatot! Írja be a helyes kifejezést!*

Szerződéses állományban lévő katona az állomány azon tagja, aki ... időre szerződésben vállalja a katonai szolgálatot.

---

158. kérdés. *Döntse el, hogy az alábbi állítás igaz vagy hamis!*

Szerződéses állományban lévő katona az állomány azon tagja, aki határozott időre szerződésben vállalja a katonai szolgálatot.

1. Igaz.
2. Hamis.

---

159. kérdés. *Válassza ki a felsorolásból a szövegbe illő helyes kifejezést!*

Szerződéses állományban lévő katona az állomány azon tagja, aki határozott időre ... a katonai szolgálatot.

1. önként vállalja
2. szerződésben vállalja
3. pénzért vállalja

---

160. kérdés. *Keresse meg a következő szövegben a hibás szót!*

Szerződéses állományban lévő katona az alkotmány azon tagja, aki határozatlan időre szerződésben vállalja a katonai szolgálatot.

---

161. kérdés. *Válassza ki az alábbi felsorolásból a szerződéses állományú katona helyes megfogalmazását!*

1. A szerződéses állományban lévő katonák a csapatok elkülönített része, akik határozott időre szerződésben vállalják a katonai szolgálatot.
2. Szerződéses állományban lévő katona az állomány azon tagja, aki hétvégére önként vállalja a katonai szolgálatot.
3. Szerződéses állományban lévő katona az állomány azon tagja, aki határozott időre szerződésben vállalja a katonai szolgálatot.

---

162. kérdés. *Válassza ki a felsorolásból a szövegbe illő helyes kifejezést!*

Szövetséges fegyveres erők – a kölcsönös katonai segítségnyújtás kötelezettségét tartalmazó hatályos nemzetközi szerződés szerint – a(z) ... szövetséges államok fegyveres erői, valamint a nemzetközi szerződés alapján létrehozott közös katonai szervezetek.

1. távol-keleti országokkal
2. egymással
3. Magyarországgal

---

163. kérdés. *Válassza ki a felsorolásból az alábbi állításhoz tartozó helyes fogalmat!*

A kölcsönös katonai segítségnyújtás kötelezettségét tartalmazó hatályos nemzetközi szerződés szerint a Magyarországgal szövetséges államok fegyveres erői, valamint a nemzetközi szerződés alapján létrehozott közös katonai szervezetek.

1. szövetséges fegyveres erők
2. baráti fegyveres erők
3. katonai együttműködők

*164. kérdés. Egészítse ki az alábbi mondatot! Írja be a helyes kifejezést!*

Szövetséges fegyveres erők – a kölcsönös katonai segítségnyújtás kötelezettségét tartalmazó hatályos nemzetközi szerződés szerint – a Magyarországgal ... államok fegyveres erői, valamint a nemzetközi szerződés alapján létrehozott közös katonai szervezetek.

---

*165. kérdés. Döntse el, hogy az alábbi állítás igaz vagy hamis!*

Szövetséges fegyveres erők – a kölcsönös katonai segítségnyújtás kötelezettségét tartalmazó hatályos nemzetközi szerződés szerint – a Magyarországgal szövetséges államok fegyveres erői, valamint a nemzetközi szerződés alapján létrehozott közös katonai szervezetek.

1. Igaz.
  2. Hamis.
- 

*166. kérdés. Válassza ki a felsorolásból a szövegbe illő helyes kifejezést!*

Szövetséges fegyveres erők – a kölcsönös katonai segítségnyújtás kötelezettségét tartalmazó hatályos nemzetközi szerződés szerint – a Magyarországgal szövetséges államok fegyveres erői, valamint a nemzetközi ... közös katonai szervezetek.

1. gyakorlatokon létrehozott
  2. területeken
  3. szerződés alapján létrehozott
- 

*167. kérdés. Keresse meg a következő szövegben a hibás szót!*

Szövetséges fegyveres erők – a kölcsönös katonai segítségnyújtás kötelezettségét tartalmazó hatályos nemzetközi szerződés szerint – a Magyarországgal szövetséges állomások fegyveres erői, valamint a nemzetközi szerződés alapján létrehozott közös katonai szervezetek.

---

168. kérdés. *Válassza ki az alábbi felsorolásból a szövetséges fegyveres erők helyes megfogalmazását!*

1. Szövetséges fegyveres erők – a kölcsönös katonai segítségnyújtás kötelezettségét tartalmazó hatályos nemzetközi szerződés szerint – a Magyarországgal szövetséges államok fegyveres erői, valamint a nemzetközi szerződés alapján létrehozott közös katonai szervezetek.
2. Szövetséges fegyveres erők – a különleges katonai stratégiákat tartalmazó hatályos nemzetközi szabályzat szerint – a Magyarországgal szomszédos államok fegyveres erői, valamint a nemzetközi szerződés alapján létrehozott közös katonai szervezetek.
3. Szövetséges fegyveres erők – a kölcsönös katonai segítségnyújtás kötelezettségét tartalmazó hatályos nemzetközi szerződés szerint – a Magyarországgal szövetséges szervezetek fegyveres erői, valamint a szerződés alapján létrehozott ideiglenes katonai szervezetek.

---

169. kérdés. *Válassza ki a felsorolásból a szövegbe illő helyes kifejezést!*

A szükségállapot a törvényes rend megdöntésére vagy a hatalom kizárólagos megszerzésére irányuló ..., továbbá az élet- és vagyonbiztonságot tömeges méretekben veszélyeztető, fegyveresen vagy felfegyverkezve elkövetett súlyos, erőszakos cselekmények esetén az Országgyűlés által kihirdetendő különleges jogrend.

1. fegyveres cselekmények
2. választási kampány
3. próbálkozások

---

170. kérdés. *Válassza ki a felsorolásból az alább állításhoz tartozó helyes fogalmat!*

A törvényes rend megdöntésére vagy a hatalom kizárólagos megszerzésére irányuló fegyveres cselekmények, továbbá az élet- és vagyonbiztonságot tömeges méretekben veszélyeztető, fegyveresen vagy felfegyverkezve elkövetett súlyos, erőszakos cselekmények esetén az Országgyűlés által kihirdetendő különleges jogrend.

1. minősített időszak
2. eldurvult választási kampány
3. szükségállapot

---

171. kérdés. *Egészítse ki az alábbi mondatot! Írja be a helyes kifejezést!*

A szükségállapot a törvényes rend megdöntésére vagy a hatalom kizárólagos megszerzésére irányuló ... cselekmények, továbbá az élet- és vagyonbiztonságot tömeges méretekben veszélyeztető, fegyveresen vagy felfegyverkezve elkövetett súlyos, erőszakos cselekmények esetén az Országgyűlés által kihirdetendő különleges jogrend.

*172. kérdés. Döntse el, hogy az alábbi állítás igaz vagy hamis!*

A szükségállapot a törvényes rend megdöntésére vagy a hatalom kizárólagos megszerzésére irányuló fegyveres cselekmények, továbbá a mezőgazdaságot tömeges méretekben veszélyeztető, természetes vagy mesterséges események esetén az Országgyűlés által kihirdetendő különleges jogrend.

1. Igaz.
  2. Hamis.
- 

*173. kérdés. Válassza ki a felsorolásból a szövegbe illő helyes kifejezést!*

A szükségállapot a törvényes rend megdöntésére vagy a hatalom kizárólagos megszerzésére irányuló fegyveres cselekmények, továbbá a(z) ... tömeges méretekben veszélyeztető, fegyveresen vagy felfegyverkezve elkövetett súlyos, erőszakos cselekmények esetén az Országgyűlés által kihirdetendő különleges jogrend.

1. gazdasági és kormányzati vezetést
  2. természeti értékeket
  3. élet- és vagyonbiztonságot
- 

*174. kérdés. Keresse meg a következő szövegben a hibás szót!*

Szükségállapot a törvényes rend megdöntésére vagy a hatalom kizárólagos megszerzésére irányuló fegyveres cselekmények, továbbá az élet- és vagyonbiztonságot tömörebb méretekben veszélyeztető, fegyveresen vagy felfegyverkezve elkövetett súlyos, erőszakos cselekmények esetén az Országgyűlés által kihirdetendő különleges jogrend.

---

*175. kérdés. Válassza ki az alábbi felsorolásból a szükségállapot helyes megfogalmazását!*

1. A szükségállapot a törvényes rend megmentésére vagy a hatalom kizárólagos megszüntetésére irányuló gazdasági események, továbbá az élet- és vagyonbiztonságot tömeges méretekben veszélyeztető, fegyveresen vagy felfegyverkezve elkövetett súlyos, erőszakos cselekmények esetén az Országgyűlés által kihirdetendő különleges jogrend.
2. A szükségállapot a törvényes rend megdöntésére vagy a hatalom kizárólagos megszerzésére irányuló fegyveres cselekmények, továbbá az élet- és vagyonbiztonságot tömeges méretekben veszélyeztető, fegyveresen vagy felfegyverkezve elkövetett súlyos, erőszakos cselekmények esetén az Országgyűlés által kihirdetendő különleges jogrend.
3. A szükségállapot a törvényes rend megdöntésére vagy a hatalom kizárólagos megszerzésére irányuló fegyveres cselekmények, továbbá az élet- és vagyonbiztonságot tömeges méretekben veszélyeztető, önállóan vagy közösen elkövetett súlyos, drága cselekmények esetén az Országgyűlés által kihirdetendő különleges jogrend.

---

176. kérdés. *Válassza ki a felsorolásból a szövegbe illő helyes kifejezést!*

A Honvédség tartalékos rendszere ... és jogszabályi kötelezettség alapján szervezett tartalék elemekből áll. A tartalékos állományba az önkéntes tartalékos, a kiképzett tartalékos, valamint a potenciális hadköteles tartozik.

1. sorozás
2. önkéntesség
3. honvédelmi

---

177. kérdés. *Válassza ki a felsorolásból az alábbi állításhoz tartozó helyes fogalmat!*

Önkéntesség és jogszabályi kötelezettség alapján szervezett tartalék elemekből áll. Állományába az önkéntes tartalékos, a kiképzett tartalékos, valamint a potenciális hadköteles tartozik.

1. a Honvédség tartalékos rendszere
2. szerződéses katonai szolgálat
3. területvédelmi katonai alegység

---

178. kérdés. *Egészítse ki az alábbi mondatot! Írja be a helyes kifejezést!*

A Honvédség tartalékos rendszere önkéntesség és jogszabályi kötelezettség alapján szervezett tartalék elemekből áll. A(z) ... állományba az önkéntes tartalékos, a kiképzett tartalékos, valamint a potenciális hadköteles tartozik.

---

179. kérdés. *Döntse el, hogy az alábbi állítás igaz vagy hamis!*

A Honvédség tartalékos rendszere honvédelmi és jogszabályi kötelezettség alapján szervezett besorozott elemekből áll. A tartalékos állományba a különleges tartalékos, a kiképzett sorállományú, valamint a potenciális katona tartozik.

1. Igaz.
2. Hamis.

---

180. kérdés. *Válassza ki a felsorolásból a szövegbe illő helyes kifejezést!*

A Honvédség tartalékos rendszere önkéntesség és jogszabályi kötelezettség alapján szervezett tartalék elemekből áll. A tartalékos állományba a(z) ..., a kiképzett tartalékos, valamint a potenciális hadköteles tartozik.

1. tartalékos parancsnok
2. besorozott tartalékos
3. önkéntes tartalékos

181. kérdés. *Keresse meg a következő szövegben a hibás szót!*

A Honvédség tartalékos rendszere önkéntesség és jogszabályi kötelezettség alapján szervezett tartalék elemekből áll. A takarékos állományba az önkéntes tartalékos, a kiképzett tartalékos, valamint a potenciális hadköteles tartozik.

---

182. kérdés. *Válassza ki az alábbi felsorolásból a Honvédség tartalékos rendszerének helyes megfogalmazását!*

1. A Honvédség tartalékos rendszere pénzügyi és büntetőjogi kötelezettség alapján szervezett elemekből áll. A tartalékos állományba az önkéntes tartalékos, a kiképzett tartalékos, valamint a potenciális hadköteles tartozik.
  2. A Honvédség tartalékos rendszere önkéntesség és jogszabályi kötelezettség alapján szervezett tartalék elemekből áll. A tartalékos állományba a bevonult tartalékos, a különleges tartalékos, valamint a fegyvertelen tartalékos tartozik.
  3. A Honvédség tartalékos rendszere önkéntesség és jogszabályi kötelezettség alapján szervezett tartalék elemekből áll. A tartalékos állományba az önkéntes tartalékos, a kiképzett tartalékos, valamint a potenciális hadköteles tartozik.
- 

183. kérdés. *Válassza ki a felsorolásból a szövegbe illő helyes kifejezést!*

A terrorveszélyhelyzet a terrortámadás jelentős és közvetlen veszélye vagy terrortámadás esetén az Országgyűlés által ... időre kihirdetett különleges jogrend.

1. hosszú
  2. határozatlan
  3. meghatározott
- 

184. kérdés. *Válassza ki a felsorolásból az alábbi állításhoz tartozó helyes fogalmat!*

Terrortámadás jelentős és közvetlen veszélye vagy terrortámadás esetén az Országgyűlés által meghatározott időre kihirdetett különleges jogrend.

1. kijárási tilalom
  2. terrorveszélyhelyzet
  3. szükségállapot
- 

185. kérdés. *Egészítse ki az alábbi mondatot! Írja be a helyes kifejezést!*

A terrorveszélyhelyzet a terrortámadás jelentős és közvetlen veszélye vagy ... esetén az Országgyűlés által meghatározott időre kihirdetett különleges jogrend.

---

186. kérdés. *Döntse el, hogy az alábbi állítás igaz vagy hamis!*

A terrorveszélyhelyzet a terrortámadás jelentős és közvetlen veszélye vagy terrortámadás esetén az Országgyűlés által meghatározott időre kihirdetett különleges jogrend.

1. Igaz.
2. Hamis.

---

187. kérdés. *Válassza ki a felsorolásból a szövegbe illő helyes kifejezést!*

A terrorveszélyhelyzet a terrortámadás ... veszélye vagy terrortámadás esetén az Országgyűlés által meghatározott időre kihirdetett különleges jogrend.

1. esetleges
2. jelentős és közvetlen
3. minimális

---

188. kérdés. *Keresse meg a következő szövegben a hibás szót!*

A terrorveszélyhelyzet a terrortámadás jelentős és közvetlen estéje vagy terrortámadás esetén az Országgyűlés által meghatározott időre kihirdetett különleges jogrend.

---

189. kérdés. *Válassza ki az alábbi felsorolásból a terrorveszélyhelyzet helyes megfogalmazását!*

1. A terrorveszélyhelyzet a terrortámadás jelentős és közvetlen veszélye vagy terrortámadás esetén az Országgyűlés által meghatározott időre kihirdetett különleges jogrend.
2. A terrorveszélyhelyzet a terrortámadás után vagy terrortámadás alatt az Országgyűlés által meghatározott időre kihirdetett különleges jogrend.
3. A terrorveszélyhelyzet a terrortámadás jelentős és közvetlen veszélye vagy terrortámadás esetén a média által rövid időre kihirdetett különleges esemény.

---

190. kérdés. *Válassza ki a felsorolásból a szövegbe illő helyes kifejezést!*

A tiszteletadás a katonák ... iránti kölcsönös tiszteletének és megbecsülésének kifejezése. A tiszteletadás fogadása az adott helyzetre előírt módon minden esetben kötelező. Az egyéni tiszteletadás során a katonák egymás szemébe néznek.

1. csapatzászló
2. lakosság
3. egymás



*191. kérdés. Válassza ki a felsorolásból az alábbi állításhoz tartozó helyes fogalmat!*

A katonák egymás iránti kölcsönös tiszteletének és megbecsülésének kifejezése. Fogadása az adott helyzetre előírt módon minden esetben kötelező. A végrehajtása során a katonák egymás szemébe néznek.

1. tiszteletadás
  2. megbeszélés
  3. konfliktusrendezés
- 

*192. kérdés. Egészítse ki az alábbi mondatot! Írja be a helyes kifejezést!*

A tiszteletadás a katonák egymás iránti kölcsönös tiszteletének és megbecsülésének kifejezése. A tiszteletadás fogadása az adott helyzetre előírt módon minden esetben .... Az egyéni tiszteletadás során a katonák egymás szemébe néznek.

---

*193. kérdés. Döntse el, hogy az alábbi állítás igaz vagy hamis!*

A tiszteletadás a katonák egymás iránti kölcsönös tiszteletének és megbecsülésének kifejezése. A tiszteletadás fogadása nem kötelező, de ajánlott. Az egyéni tiszteletadás során a katonák egymás rendfokozatára néznek.

1. Igaz.
  2. Hamis.
- 

*194. kérdés. Válassza ki a felsorolásból a szövegbe illő helyes kifejezést!*

A tiszteletadás a katonák egymás iránti kölcsönös ... kifejezése. A tiszteletadás fogadása az adott helyzetre előírt módon minden esetben kötelező. Az egyéni tiszteletadás során a katonák egymás szemébe néznek.

1. tiszteletének és megbecsülésének
  2. megértésének
  3. köszöntésének
- 

*195. kérdés. Keresse meg a következő szövegben a hibás szót!*

A tiszteletadás a katonák egymás iránti kölcsönös tiszteletének és megbecsülésének kifejezése. A tiszteletadás forgatása az adott helyzetre előírt módon minden esetben kötelező. Az egyéni tiszteletadás során a katonák egymás szemébe néznek.

---

196. kérdés. *Válassza ki az alábbi felsorolásból a tiszteletadás helyes megfogalmazását!*

1. A tiszteletadás a katonák egymás kölcsönös megítélésének és rangjának felmérésére szolgál. A tiszteletadás fogadása az adott helyzetre előírt módon adható. Az egyéni tiszteletadás során a katonák egymás szemébe néznek.
2. A tiszteletadás a katonák egymás iránti kölcsönös tiszteletének és megbecsülésének kifejezése. A tiszteletadás fogadása az adott helyzettől függetlenül, minden esetben ugyanúgy végrehajtandó. Az egyéni tiszteletadás során a katonák egymás karjelzésére néznek.
3. A tiszteletadás a katonák egymás iránti kölcsönös tiszteletének és megbecsülésének kifejezése. A tiszteletadás fogadása az adott helyzetre előírt módon minden esetben kötelező. Az egyéni tiszteletadás során a katonák egymás szemébe néznek.

---

197. kérdés. *Válassza ki a felsorolásból a szövegbe illő helyes kifejezést!*

Vezetés esetén a vezető a szervezeten ... közeli célokat tűzhet ki, döntéseket hozhat, végrehajtást ellenőrizhet. A katonai szervezetek vezetésének rendjét a honvédelmi törvény rögzíti, amely a parancsnokokon keresztül valósul meg.

1. belül
2. kívül
3. keresztül

---

198. kérdés. *Válassza ki a felsorolásból az alábbi állításhoz tartozó helyes fogalmat!*

Ebben az esetben a személy a szervezeten belül közeli célokat tűzhet ki, döntéseket hozhat, végrehajtást ellenőrizhet. A katonai szervezeteknél a rendjét a honvédelmi törvény rögzíti, amely a parancsnokokat jelöli meg.

1. irányítás
2. vezetés
3. parancsadás

---

199. kérdés. *Egészítse ki az alábbi mondatot! Írja be a helyes kifejezést!*

Vezetés esetén a vezető a szervezeten belül közeli célokat tűzhet ki, döntéseket hozhat, végrehajtást .... A katonai szervezetek vezetésének rendjét a honvédelmi törvény rögzíti, amely a parancsnokokon keresztül valósul meg.

200. kérdés. *Döntse el, hogy az alábbi állítás igaz vagy hamis!*

Vezetés esetén a vezető a szervezeten belül közeli célokat tűzhet ki, döntéseket hozhat, végrehajtást ellenőrizhet. A katonai szervezetek vezetésének rendjét a honvédelmi törvény rögzíti, amely a parancsnokokon keresztül valósul meg.

1. Igaz.
  2. Hamis.
- 

201. kérdés. *Válassza ki a felsorolásból a szövegbe illő helyes kifejezést!*

Vezetés esetén a vezető a szervezeten belül közeli célokat tűzhet ki, döntéseket hozhat, végrehajtást ellenőrizhet. A katonai szervezetek vezetésének rendjét a honvédelmi törvény rögzíti, amely a ... keresztül valósul meg.

1. katonákon
  2. Honvéd Vezérkaron
  3. parancsnokokon
- 

202. kérdés. *Keresse meg a következő szövegben a hibás szót!*

Vezetés esetén a vezető a vezetett szervezeten belül közeli célokat tűzhet ki, döntéseket hozhat, végrehajtást ellenőrizhet. A katonai szervezetek vezetésének rendjét a katasztrófavédelmi törvény rögzíti, amely a parancsnokokon keresztül valósul meg.

---

203. kérdés. *Válassza ki az alábbi felsorolásból a vezetés helyes megfogalmazását!*

1. Vezetés esetén a vezető a szervezeten belül kollégákat jelölhet ki, technikai eszközöket hozhat, végrehajtást kezdeményezhet. A katonai szervezetek vezetésének rendjét a honvédelmi törvény rögzíti, amely a parancsnokokon keresztül valósul meg.
2. Vezetés esetén a vezető a szervezeten belül közeli célokat tűzhet ki, döntéseket hozhat, végrehajtást ellenőrizhet. A katonai szervezetek vezetésének rendjét a honvédelmi törvény rögzíti, amely a parancsnokokon keresztül valósul meg.
3. Vezetés esetén a vezető a szervezeten belül közeli célokat tűzhet ki, döntéseket hozhat, végrehajtást ellenőrizhet. A katonai vezetők munkarendjét az országvédelmi szabályzat rögzíti, amely a kommunikációs csatornákon keresztül valósul meg.

---

204. kérdés. *Válassza ki a felsorolásból a szövegbe illő helyes kifejezést!*

A Magyar Honvédség alapvető feladata Magyarország függetlenségének, területi épségének és ... katonai védelme, nemzetközi szerződésből eredő közös védelmi és békefenntartó feladatok ellátása, valamint a nemzetközi jog szabályaival összhangban humanitárius tevékenység végzése.

1. városainak
2. határainak
3. értékeinek

---

205. kérdés. *Válassza ki a felsorolásból az alábbi állításhoz tartozó helyes fogalmat!*

Alapvető feladata Magyarország függetlenségének, területi épségének és határainak katonai védelme, nemzetközi szerződésből eredő közös védelmi és békefenntartó feladatok ellátása, valamint a nemzetközi jog szabályaival összhangban humanitárius tevékenység végzése.

1. Magyar Honvédség
2. Honvéd Vezérkar
3. nemzetközi hadsereg

---

206. kérdés. *Egészítse ki az alábbi mondatot! Írja be a helyes kifejezést!*

A Magyar Honvédség alapvető feladata Magyarország ..., területi épségének és határainak katonai védelme, nemzetközi szerződésből eredő közös védelmi és békefenntartó feladatok ellátása, valamint a nemzetközi jog szabályaival összhangban humanitárius tevékenység végzése.

---

207. kérdés. *Döntse el, hogy az alábbi állítás igaz vagy hamis!*

A Magyar Honvédség alapvető feladata Magyarország függetlenségének, területi épségének és katonai kerületeinek védelme, nemzetközi szerződésből eredő önálló védelmi és háborús feladatok ellátása, valamint a nemzetközi jog szabályaival összhangban humanitárius tevékenység végzése.

1. Igaz.
2. Hamis.

208. kérdés. *Válassza ki a felsorolásból a szövegbe illő helyes kifejezést!*

A Magyar Honvédség alapvető feladata Magyarország függetlenségének, területi épségének és határainak katonai védelme, nemzetközi szerződésből eredő közös védelmi és ... feladatok ellátása, valamint a nemzetközi jog szabályaival összhangban humanitárius tevékenység végzése.

1. támadó
  2. békefenntartó
  3. adminisztratív
- 

209. kérdés. *Keresse meg a következő szövegben a hibás szót!*

A Magyar Honvédség alapvető feladata Magyarország függetlenségének, tervezési épségének és határainak katonai védelme, nemzetközi szerződésből eredő közös védelmi és békefenntartó feladatok ellátása, valamint a nemzetközi jog szabályaival összhangban humanitárius tevékenység végzése.

---

210. kérdés. *Válassza ki az alábbi felsorolásból a Magyar Honvédség alapvető feladatának helyes megfogalmazását!*

1. A Magyar Honvédség alapvető feladata Magyarország függetlenségének, területi épségének és határainak katonai védelme, nemzetközi szerződésből eredő közös védelmi és békefenntartó feladatok ellátása, valamint a Szolgálati Szabályzattal összhangban humanitárius tevékenység ellenőrzése.
  2. A Magyar Honvédség alapvető feladata Európa függetlenségének, területi épségének és gazdasági értékeinek katonai védelme, nemzetközi szerződésből eredő közös védelmi és békefenntartó feladatok ellátása, valamint a nemzetközi jog szabályaival összhangban humanitárius tevékenység végzése.
  3. A Magyar Honvédség alapvető feladata Magyarország függetlenségének, területi épségének és határainak katonai védelme, nemzetközi szerződésből eredő közös védelmi és békefenntartó feladatok ellátása, valamint a nemzetközi jog szabályaival összhangban humanitárius tevékenység végzése.
- 

211. kérdés. *Válassza ki a felsorolásból a szövegbe illő helyes kifejezést!*

A Honvédség feladatainak megvalósítása érdekében a szolgálatteljesítés szigorú függelmi rendben, egyes alapjogok korlátozásának elfogadásával, valamint a(z) ... kockáztatásával valósul meg.

1. élet és a testi épség
2. anyagi javak
3. munkaviszony

---

212. kérdés. *Döntse el, hogy az alábbi állítás igaz vagy hamis!*

A Magyar Honvédség meghatározó szerepet játszik Magyarország szabadságának, alkotmányos rendjének és biztonságának külső katonai veszélyekkel szembeni védelmében.

1. Igaz.
2. Hamis.

---

213. kérdés. *Egészítse ki az alábbi mondatot! Írja be a helyes kifejezést!*

A Magyar Honvédség feladatainak megvalósítása érdekében a szolgálatteljesítés szigorú függelmi rendben, egyes ... korlátozásának elfogadásával, valamint az élet és a testi épség kockáztatásával valósul meg.

---

214. kérdés. *Döntse el, hogy az alábbi állítás igaz vagy hamis!*

A Magyar Honvédség feladatainak megvalósítása érdekében a szolgálatteljesítés önálló rendben, otthoni környezetben, de egyes alapjogok korlátozásának elfogadásával, valamint az élet és a testi épség megóvása mellett a munkaviszony esetleges kockáztatásával valósul meg.

1. Igaz.
2. Hamis.

---

215. kérdés. *Válassza ki a felsorolásból a szövegbe illő helyes kifejezést!*

A Magyar Honvédség ... irányítás alatt álló, függelmi rendszerben működő és centrálisan vezetett fegyveres állami szervezet.

1. külföldi
2. polgári
3. minimális

---

216. kérdés. *Keresse meg a következő szövegben a hibás szót!*

A Magyar Honvédség polgári irányítás alatt álló, függelmi rendszerben működő és cemen-táltan vezetett fegyveres állami szervezet.

217. kérdés. *Válassza ki az alábbi felsorolásból a béketeremtés helyes megfogalmazását!*

1. A Magyar Honvédség külföldi tőke irányítása alatt álló, hálózati rendszerben működő és centrálisan vezetett fegyveres állami szervezet.
  2. A Magyar Honvédség polgári irányítás alatt álló, függelmi rendszerben működő és centrálisan vezetett fegyveres állami szervezet.
  3. A Magyar Honvédség polgári irányítás alatt álló, függelmi rendszerben ellenőrzött és mentálisan vezetett fegyveres magánszervezet.
- 

218. kérdés. *Válassza ki a felsorolásból a szövegbe illő helyes kifejezést!*

A Magyar Honvédség alapvető feladata, hogy teljes szervezetével és képességeivel az ország függetlenségét és ... védelmezze, alapvetően szövetségi keretekben, de a szövetséges erők beérkezéséig önállóan is tevékenykedve.

1. területi sérthetetlenségét
  2. női és gyermek lakosságát
  3. mezőgazdasági területeit
- 

219. kérdés. *Döntse el, hogy az alábbi állítás igaz vagy hamis!*

A Magyar Honvédség békében az önkéntességen, megelőző védelmi helyzetben és rendkívüli állapotban az általános hadkötelezettségen alapuló haderő.

1. Igaz.
  2. Hamis.
- 

220. kérdés. *Egészítse ki az alábbi mondatot! Írja be a helyes kifejezést!*

Békében az önkéntességen, megelőző védelmi helyzetben és rendkívüli állapotban az általános ... alapuló haderő.

---

221. kérdés. *Döntse el, hogy az alábbi állítás igaz vagy hamis!*

A Magyar Honvédség erői egy részével részese lehet nemzetközi műveleteknek. Ezekre a műveletekre a NATO és az EU földrajzi határain kívül, szélsőséges éghajlati és terepviszonyok között, befogadónemzeti támogatás nélkül is sor kerülhet.

1. Igaz.
2. Hamis.

---

222. kérdés. *Válassza ki a felsorolásból a szövegbe illő helyes kifejezést!*

A Magyar Honvédség erői egy részével részese lehet ... műveleteknek. Ezekre a műveletekre a NATO és az EU földrajzi határain kívül, szélsőséges éghajlati és terepviszonyok között, befogadónemzeti támogatás nélkül is sor kerülhet.

1. nemzetközi
2. hazai
3. idegen

---

223. kérdés. *Keresse meg a következő szövegben a hibás szót!*

A Magyar Honvédség feladatai közé tartozik a közreműködés az arra kijelölt és felkészített erőkkel a nemzetközi terrorizmus elleni sárc katonai feladatainak ellátásában.

---

224. kérdés. *Válassza ki az alábbi felsorolásból a Magyar Honvédség egyik fő feladatának helyes megfogalmazását!*

1. A Magyar Honvédség feladatai közé tartozik a talált robbanótestek tüzszerészeti mentesítése, illetőleg egyéb tűzoltó feladatok időben való végrehajtása.
2. A Magyar Honvédség feladatai közé tartozik a talált régészeti lelőhelyek kutatása, illetőleg egyéb költséges feladatok térítés ellenében való végrehajtása.
3. A Magyar Honvédség feladatai közé tartozik a talált robbanótestek tüzszerészeti mentesítése, illetőleg egyéb tüzszerészeti feladatok térítés ellenében való végrehajtása.

---

225. kérdés. *Válassza ki a felsorolásból a szövegbe illő helyes kifejezést!*

A Magyar Honvédség feladatai közé tartozik a hozzájárulás a ... feladatok megoldásához.

1. pénzügyi
2. bűnmegelőzési
3. katasztrófavédelmi

---

226. kérdés. *Döntse el, hogy az alábbi állítás igaz vagy hamis!*

A Magyar Honvédség feladatai közé tartozik a részvétel az állami protokolláris feladatok teljesítésében.

1. Igaz.
2. Hamis.



227. kérdés. *Egészítse ki az alábbi mondatot! Írja be a helyes kifejezést!*

A Magyar Honvédség feladatai közé tartozik a(z) ... nemzeti támogatás katonai feladatainak ellátása.

---

228. kérdés. *Döntse el, hogy az alábbi állítás igaz vagy hamis!*

A Magyar Honvédség vezetése a mindenkori Honvéd Vezérkar főnök joga és kötelessége.

1. Igaz.
  2. Hamis.
- 

229. kérdés. *Válassza ki a felsorolásból a szövegbe illő helyes kifejezést!*

A Magyar Honvédség főparancsnoka a ..., aki a Magyar Honvédségnek nem vezetője, hanem irányítója, aki a szervezeten kívül áll.

1. vezérkar főnöke
  2. köztársasági elnök
  3. honvédelmi miniszter
- 

230. kérdés. *Keresse meg a következő szövegben a hibás szót!*

A Honvéd Vezérkar a Magyar Honvédség felső szintű hadászati és összhaderőnemi kere-  
tező és elvi kidolgozó szervezete.

---

231. kérdés. *Válassza ki az alábbi felsorolásból a helyes megfogalmazást!*

1. Az Alaptörvényben foglalt alapvető feladatok megvalósítása érdekében az állam a Magyar Honvédség tényleges szolgálatot teljesítő katonáitól tántoríthatatlan hűséget, hivatásukhoz méltó, példamutató magatartást, bátor helyállást, magas fokú készenléletet és fegyelmet követel.
2. Az Alaptörvényben foglalt gazdasági feladatok megvalósítása érdekében az állam a Magyar Honvédség kötelező szolgálatot teljesítő közalkalmazott állományától tántoríthatatlan hűséget, hivatásukhoz méltó, példamutató magatartást, bátor helyállást, magas fokú készenléletet és fegyelmet követel.
3. Az Alaptörvényben foglalt alapvető feladatok megvalósítása érdekében az állam a Magyar Honvédség tényleges szolgálatot teljesítő katonáitól tántoríthatatlan gondolkodást, szülővárosukhoz méltó, makulátlan magatartást, kemény helyállást, magas fokú idegennyelv-ismeretet és figyelmet követel.

---

232. kérdés. *Válassza ki a felsorolásból a szövegbe illő helyes kifejezést!*

A hivatásos és szerződéses állományon alapuló, korszerű haderőnek szerves része a(z) ... rendszer.

1. informatikai
2. önkéntes tartalékos
3. hadi pénzügyi

---

233. kérdés. *Döntse el, hogy az alábbi állítás igaz vagy hamis!*

A Magyar Honvédség 1974-ben áttért az önkéntességen alapuló haderőre, ezzel békeidőben megszűnt a sorkatonai szolgálatra történő behívás.

1. Igaz.
2. Hamis.

---

234. kérdés. *Égészítse ki az alábbi mondatot! Írja be a helyes kifejezést!*

Rendkívüli állapot idején és az országgyűlés külön döntése alapján megelőző védelmi helyzetben ... területén lakóhellyel rendelkező minden nagykorú, magyar állampolgárságú férfi hadköteles, és katonai szolgálatteljesítésre behívható.

---

235. kérdés. *Döntse el, hogy az alábbi állítás igaz vagy hamis!*

Az általános hadkötelezettség nem szűnt meg, hanem a kötelező szolgálatteljesítésre vonatkozó behívást függesztették fel.

1. Igaz.
2. Hamis.

---

236. kérdés. *Válassza ki a felsorolásból a szövegbe illő helyes kifejezést!*

Az Országgyűlés elismeri a ... szolgálattal együtt járó áldozatvállalást, és az azzal arányban álló erkölcsi, valamint anyagi megbecsülés indokoltságát.

1. biztonsági őr
2. humanitárius
3. katonai

237. kérdés. *Keresse meg a következő szövegben a hibás szót!*

A katona esküjéhez híven, magas fokú fegyelmezettséggel tegyen eleget házastársi kötelezettségének. A feladat megoldásába bevont más országok katonáival szorosan működjön együtt. Harcban küzdjön bátran és állhatatosan.

---

238. kérdés. *Válassza ki az alábbi felsorolásból a helyes megfogalmazást!*

1. Gyakorlaton vagy más kiképzési helyzetben az igazolványa nélkül ne hagyja el a helyét, semmiképpen se hagyja éhen katonatársait, illetve élete kockáztatásával is mentse meg őket, ha életveszélybe kerülnek.
  2. Harcban vagy más veszélyes helyzetben parancs nélkül ne hagyja el a helyét, semmiképpen se hagyja cserben katonatársait, illetve élete kockáztatásával is mentse meg őket, ha életveszélybe kerülnek.
  3. Harcban vagy más veszélyes helyzetben parancs nélkül ne hagyja el a helyét, semmiképpen se hagyja cserben barátait, illetve segítség hívásával mentse meg őket, ha esetleg alkalma adódik rá.
- 

239. kérdés. *Válassza ki a felsorolásból a szövegbe illő helyes kifejezést!*

A katona ... híven, magas fokú fegyelmezettséggel tegyen eleget szolgálati kötelezettségének. A feladat megoldásába bevont más országok katonáival szorosan működjön együtt. Harcban küzdjön bátran és állhatatosan.

1. szülőfalujához
  2. aktuális vezetőjéhez
  3. esküjéhez
- 

240. kérdés. *Döntse el, hogy az alábbi állítás igaz vagy hamis!*

A katona keresse az ellenség legyőzésének legcélszerűbb módját, észszerűen használja ki és hatékonyan alkalmazza az összes rendelkezésre álló eszközt, cselekedjen határozottan.

1. Igaz.
2. Hamis.

## 2. Az Alaki kiképzés című fejezethez kapcsolódó kérdések

---

1. kérdés. *Válassza ki az alábbi felsorolásból a helyes megfogalmazást!*

1. Alakiség: A katona és a parancsnokok egységes, a katonai fegyelmet és felkészültséget kifejező megjelenésének összessége.
  2. Alakiség: A katona és a katonai szervezetek a katonai fegyelmet és felkészültséget kifejező megjelenésének összessége.
  3. Alakiség: A katona és a kötelékek egységes, a katonai fegyelmet és felkészültséget kifejező megjelenésének összessége.
- 

2. kérdés. *Egészítse ki a mondatot! Válassza ki az alábbi felsorolásból a helyes kifejezést!*

A(z) ... a katona és a kötelékek egységes, a katonai fegyelmet és felkészültséget kifejező megjelenésének összessége.

1. alakiség
  2. fegyelem
  3. egyöntetűség
- 

3. kérdés. *Döntse el, hogy az alábbi állítás igaz vagy hamis!*

Az alakiség olyan szabályozott tevékenységekből és mozgásformákból áll, amelyek a katona általános testtartásnál feszesebb megjelenésében és fegyelmezett magatartásában, a kötelékek egységes fellépésében jutnak kifejezésre.

1. Igaz.
  2. Hamis.
- 

4. kérdés. *Egészítse ki a következő mondatot az alább felsorolt válaszlehetőségek közül úgy, hogy a mondat helyes legyen!*

Olyan szabályozott ... és mozgásformákból áll, amelyek a katona általános testtartásnál feszesebb megjelenésében és fegyelmezett magatartásában, a kötelékek egységes fellépésében jutnak kifejezésre.

1. katonai rendezvényekből
2. napirendből
3. tevékenységekből

5. kérdés. *Válassza ki a felsorolásból a szövegbe illő helyes kifejezéseket!*

Olyan szabályozott (A) ... és mozgásformákból áll, amelyek a katona általános testtartásnál feszesebb megjelenésében és fegyelmezett magatartásában, a (B) ... egységes fellépésében jutnak kifejezésre.

A

1. tevékenységekből
2. napirendből
3. katonai rendezvényekből

B

1. kötelékek
  2. dandárok
  3. honvédség
- 

6. kérdés. *Válassza ki az alábbi felsorolásból azt, amelyik igaz!*

1. Az alakiség a katonai fegyelem fokmérője.
  2. Az alakiség a Magyar Honvédség díszalegységeinek külső megjelenése.
  3. Az alakiség az alakzatok meghatározására szolgál.
  4. Az alakiség olyan szabályozott tevékenységekből és mozgásformákból áll, amelyek a katona általános testtartásnál feszesebb megjelenésében és fegyelmezett magatartásában, a kötelékek egységes fellépésében jutnak kifejezésre.
- 

7. kérdés. *Keresse meg a következő szövegben a hibás kifejezést!*

Az alakiség olyan szabályozott tevékenységekből és fegyelmezési fogásokból áll, amelyek a katona általános testtartásnál feszesebb megjelenésében és fegyelmezett magatartásában, a kötelékek egységes fellépésében jutnak kifejezésre.

---

8. kérdés. *Válassza ki az alábbi felsorolásból a helyes kifejezést!*

Az alakiség a katonai fegyelem fokmérője, ezért a katona és a kötelékek alaki fellépése minden helyzetben tükrözi a ... szilárd fegyelmét.

1. katona
2. magyar hadsereg
3. Magyar Honvédség
4. NATO
5. szövetséges haderők

---

9. kérdés. *Válassza ki az alábbi felsorolásból a helyes kifejezést!*

Miről szól az alábbi definíció?

„Az arcvonal és az alakzat vége közötti távolság.”

1. az alakzat mélysége
2. az alakzat szélessége
3. az alakzat

---

10. kérdés. *Válassza ki az alábbi felsorolásból a helyes kifejezést!*

Miről szól az alábbi definíció?

„A katonák és alegységek meghatározott elhelyezkedése a közös és egységes tevékenységük végrehajtásához.”

1. alakzat
2. sorakozó
3. szakaszoszlopvonal

---

11. kérdés. *Döntse el, hogy az alábbi állítás igaz vagy hamis!*

A katona és a kötelékek egységes, a katonai fegyelmet és felkészültséget kifejező megjelenésének összessége a katonai alakzat.

1. Igaz.
2. Hamis.

---

12. kérdés. *Egészítse ki a következő mondatot az alább felsorolt válaszlehetőségek közül úgy, hogy a mondat helyes legyen!*

Alakzat mélysége a(z) ... és az alakzat vége közötti távolság.

1. arcvonal
2. vezénylő parancsnok
3. irányvonal
4. csapatzászló

13. kérdés. *Válassza ki a felsorolásból a szövegbe illő helyes kifejezést!*

Az alakzat a katonák és a(z) ... meghatározott elhelyezkedése a közös és egységes tevékenységük végrehajtásához.

1. századok
  2. szakaszok
  3. rajok
  4. parancsnokok
  5. alegységek
- 

14. kérdés. *Válassza ki az alábbi felsorolásból azt, amelyik igaz!*

1. Az alakzat mélysége az arcvonal és az alakzat vége közötti távolság.
  2. Az alakzat szélessége a parancsnokok közötti távolság.
  3. Az alakzat szélessége a szárnyak közötti távolság.
  4. Az alakzat vége a legalacsonyabb katona által elfoglalt hely.
  5. Az alakzat vége az alakzat hátsó sora.
- 

15. kérdés. *Keresse meg a következő szövegben a hibás szót!*

Az alakzat szélessége a parancsnokok közötti távolság.

---

16. kérdés. *Válassza ki az alábbi felsorolásból az alakzatra vonatkozó helytelen kifejezést!*

1. Az alakzat vége az alakzat hátsó sora.
  2. Az alakzat vége a legalacsonyabb katona által elfoglalt hely.
  3. Az alakzat szélessége a szárnyak közötti távolság.
  4. Az alakzat szélessége a parancsnokok közötti távolság.
  5. Az alakzat mélysége az arcvonal és az alakzat vége közötti távolság.
- 

17. kérdés. *Válassza ki az alábbi felsorolásból az arcvonal helyes megfogalmazását!*

1. A parancsnoki sor az arcvonal.
2. Az alakzat első sora az arcvonal.
3. Az alakzatban álló katonák arca az arcvonal.

---

18. kérdés. *Válassza ki az alábbi felsorolásból a helyes kifejezést!*

Miről szól a következő definíció?

„Az alegységek, gépjárművek oszlop- és oszlopvonal-alakzata.”

1. szakaszalakzat
2. rajalakzat
3. menetalakzat
4. alapalakzat

---

19. kérdés. *Döntse el, hogy az alábbi állítás igaz vagy hamis!*

Az alakzat szélessége a két szélén álló katonák távolsága, ha kinyújtják a karjukat. Rajalakzatban ez a kartávolság.

1. Igaz.
2. Hamis.

---

20. kérdés. *Egészítse ki a következő mondatot az alább felsorolt válaszlehetőségek közül úgy, hogy a mondat helyes legyen!*

A(z) ... a katonák és alegységek meghatározott elhelyezkedése a közös és egységes tevékenységük végrehajtásához.

1. sorakozó
2. hadoszlop
3. arcvonal
4. alakzat

---

21. kérdés. *Válassza ki a felsorolásból a szövegbe illő helyes kifejezéseket!*

Az alakiság olyan szabályozott tevékenységekből és mozgásformákból áll, amelyek a katona általános testtartásnál (A) ... és fegyelmezett magatartásában, a kötelékek (B) ... jutnak kifejezésre.

A

1. feszesebb megjelenésében
2. díszesebb öltözetében
3. katonásabb mozdulataiban

B

1. egységes fellépésében
2. közös akaratában
3. egyszerre történő menetelésében



22. kérdés. *Válassza ki az alábbi felsorolásból azt, amelyik igaz!*

1. Az arcvonal a katonák arccsontjának kiigazított vonala megemelt fejtartásban.
2. Az alakzat vége az „Oszolj!” vezényszóra történő ténykedés.
3. Az alapalakzat az alegységek, gépjárművek oszlop- és oszlopvonal-alakzata.

23. kérdés. *Keresse meg a következő szövegben a hibás szót!*

Az alakzat mélysége az arcvonal és az alakzat vége közötti terület.

24. kérdés. *Válassza ki az alábbi felsorolásból a helyes kifejezést!*

Miről szól a következő definíció?

A hazához, a nemzethez, az eskühöz és a csapathoz való kitartó hűség, valamint a bátorság, a katonai becsület és a bajtársiasság jelképe, az adott katonai szervezet önmagát megtestesítő szimbóluma.

1. csapatjelkép
2. csapatkarjelzés
3. csapatzászló

25. kérdés. *Válassza ki az alábbi felsorolásból a csapatzászló helyes megfogalmazását!*

1. A csapatzászló a hazához, a nemzethez, a szövetségesekhez, az eskühöz és a csapathoz való kitartó hűség, valamint a bátorság, a katonai becsület és a bajtársiasság jelképe, az adott katonai szervezet önmagát megtestesítő szimbóluma.
2. A csapatzászló a hazához, a nemzethez, az eskühöz és a csapathoz való kitartó hűség, valamint a bátorság, a katonai becsület és a bajtársiasság jelképe, az adott katonai szervezet önmagát megtestesítő szimbóluma.
3. A csapatzászló a hazához, a nemzethez, a nemzetközi békéhez, az eskühöz és a csapathoz való kitartó hűség, valamint a bátorság, a katonai becsület és a bajtársiasság jelképe, az adott katonai szervezet önmagát megtestesítő szimbóluma.

26. kérdés. *Egészítse ki a következő mondatot az alább felsorolt válaszlehetőségek közül úgy, hogy a mondat helyes legyen!*

A csapatzászló a hazához, a nemzethez, ..., valamint a bátorság, a katonai becsület és a bajtársiasság jelképe, az adott katonai szervezet önmagát megtestesítő szimbóluma.

1. az fogadalomhoz és az alakulathoz való kitartó hűség
2. az eskühöz és a csapathoz való kitartó hűség
3. az eskühöz és a bajtársakhoz és a csapathoz való kitartó hűség

---

27. kérdés. *Döntse el, hogy az alábbi állítás igaz vagy hamis!*

A csapatzászló a hazához, a nemzethez, az eskühöz és a csapathoz való kitartó hűség, valamint a bátorság, a katonai becsület és a bajtársiasság jelképe, az adott katonai szervezet önmagát megtestesítő szimbóluma.

1. Igaz.
2. Hamis.

---

28. kérdés. *Egészítse ki a következő mondatot az alább felsorolt válaszlehetőségek közül úgy, hogy a mondat helyes legyen!*

A csapatzászló a hazához, a nemzethez, az eskühöz és a csapathoz való kitartó hűség, valamint a ..., a katonai becsület és a bajtársiasság jelképe, az adott katonai szervezet önmagát megtestesítő szimbóluma.

1. bátorság
2. tisztelet
3. lojalitás

---

29. kérdés. *Válassza ki a felsorolásból a szövegbe illő helyes kifejezéseket!*

A csapatzászló a hazához, a nemzethez, az eskühöz és a csapathoz való kitartó hűség, valamint a (A) ..., a katonai becsület és a (B) ..., az adott katonai szervezet önmagát megtestesítő szimbóluma.

A

1. bátorság
2. harci szellem
3. nemzeti örökség

B

1. bajtársiasság jelképe
2. hazafiasság megtestesítője
3. katonai erkölcs

30. kérdés. *Válassza ki az alábbi felsorolásból azt, amelyik igaz!*

1. A csapatzászló a hazához, a nemzethez, az eskühöz és a csapathoz való kitarító hűség, valamint a bátorság, a katonai becsület és a bajtársiasság jelképe.
  2. A csapatzászló az adott katonai szervezet önmagát megtestesítő szimbóluma.
  3. A csapatzászló tükrözi, hogy hazánk a NATO tagja.
  4. A csapatzászlót tilos megérinteni.
  5. A csapatzászlót tiszteletadás illeti meg.
- 

31. kérdés. *Keresse meg a következő szövegben a hibás szót!*

A csapatzászló az adott katonai szervezet történelmét megtestesítő szimbólum.

---

32. kérdés. *Döntse el, hogy az alábbi állítás igaz vagy hamis!*

Magyarország lobogóját a csapatzászló részéről tiszteletadás illeti meg.

1. Igaz.
  2. Hamis.
- 

33. kérdés. *Válassza ki az alábbi felsorolásból a helyes kifejezést!*

Miről szól a következő definíció?

„Az alegységek vonal-, oszlopvonal-alakzata az előljáró fogadásához.”

1. díszalakzat
  2. fogadási alakzat
  3. ellenőrzési alakzat
  4. kegyeleti alakzat
- 

34. kérdés. *Válassza ki az alábbi felsorolásból a fogadási alakzat helyes megfogalmazást!*

1. A fogadási alakzat a katonák vonal-, oszlopvonal-alakzata az előljáró fogadásához.
2. A fogadási alakzat a rajok szakaszok vonal-, oszlopvonal-alakzata az előljáró fogadásához.
3. A fogadási alakzat az alegységek vonal-, oszlopvonal-alakzata az előljáró fogadásához.

---

35. kérdés. *Válassza ki az alábbi felsorolásból a helyes kifejezést!*

A fogadási alakzat az alegységek vonal-, oszlopvonal-alakzata a(z) ... fogadásához.

1. díszalegység
2. előljáró
3. vendégek

---

36. kérdés. *Döntse el, hogy az alábbi állítás igaz vagy hamis!*

A fogadási alakzat az alegységek vonal-, oszlopvonal-alakzata az előljáró fogadásához.

1. Igaz.
2. Hamis.

---

37. kérdés. *Egészítse ki a következő mondatot az alább felsorolt válaszlehetőségek közül úgy, hogy a mondat helyes legyen!*

A(z) ... alakzat az alegységek vonal-, oszlopvonal-alakzata az előljáró fogadásához.

1. alegység
2. fogadási
3. protokolláris

---

38. kérdés. *Válassza ki a felsorolásból a szövegbe illő helyes kifejezést!*

A(z) (A) ... alakzat az alegységek vonal-, oszlopvonal-alakzata a(z) (B) ... fogadásához.

A

1. fogadási
2. oktatási
3. fegyveres

B

1. szakmai feljebbvaló
2. rangidős
3. előljáró

39. kérdés. *Válassza ki az alábbi felsorolásból azt, amelyik igaz a csapatzászlóra!  
Több helyes válasz is lehetséges.*

1. Tükrözi a Magyar Honvédség szilárd fegyelmét.
  2. Meghatározza az arcvonal szélességét.
  3. Az adott katonai szervezet önmagát megtestesítő szimbóluma.
  4. A katonai fegyelmet és felkészültséget kifejező megjelenés összessége.
  5. A katonai becsület és a bajtársiasság jelképe.
  6. A csapatzászló-kíséret parancsnoka egyben az alegység parancsnoka.
- 

40. kérdés. *Keresse meg a következő szövegben a hibás szót!*

Magyarország lobogóját a csapatzászló részéről alárendeltség illeti meg.

---

41. kérdés. *Válassza ki az alábbi felsorolásból a helyes kifejezést!*

Miről szól a következő definíció?

Az alakzatban álló katonák, gépjárművek tér- és távközeinek felvétele.

1. a sorakozás
  2. a takarás
  3. az igazodás
- 

42. kérdés. *Válassza ki az alábbi felsorolásból az igazodás helyes megfogalmazását!*

1. A sorakozó az alakzatban álló katonák, gépjárművek tér- és távközeinek felvétele.
  2. Az igazodás az alakzatban álló katonák, gépjárművek tér- és távközeinek felvétele.
  3. Az igazodás az egymás mögött álló katonák, gépjárművek tér- és távközeinek felvétele.
- 

43. kérdés. *Válassza ki az alábbi felsorolásból a szövegbe illő helyes kifejezést!*

Az igazodás az alakzatban álló katonák, ... tér- és távközeinek felvétele.

1. alegységek
2. gépjárművek
3. rajok és szakaszok

---

44. kérdés. *Válassza ki az alábbi felsorolásból a szövegbe illő helyes kifejezést!*

Az igazodás az alakzatban álló ..., gépjárművek tér- és távközeinek felvétele.

1. katonák
2. harcjárművek
3. kis alegységek

---

45. kérdés. *Döntse el, hogy az alábbi állítás igaz vagy hamis!*

A sorakozó az alakzatban álló katonák, gépjárművek tér- és távközeinek felvétele.

1. Igaz.
2. Hamis.

---

46. kérdés. *Egészítse ki a következő mondatot az alább felsorolt válaszlehetőségek közül úgy, hogy a mondat helyes legyen!*

Az igazodás ... tér- és távközeinek felvétele.

1. az alakzatban álló katonák, gépjárművek
2. a felsorakozott alegységek
3. a díszalegységek

---

47. kérdés. *Válassza ki a felsorolásból a szövegbe illő helyes kifejezéseket!*

Az igazodás (A) ... álló katonák, gépjárművek tér- és távközeinek (B) ....

A

1. az alakzatban
2. a sorban
3. beosztás szerint felsorakozott és egymás mellett

B

1. meghatározása
2. kiigazítása
3. felvétele

---

48. kérdés. *Válassza ki az alábbi felsorolásból azt, amelyik igaz!*

1. Menet közben az iránytartóhoz kell igazodni.
2. Menet közben nem szükséges igazodni.
3. Menet közben csak a parancsnoki sornak kell igazodnia.

49. kérdés. *Keresse meg a következő szövegben a hibás szót!*

A sorakozó az alakzatban álló katonák, gépjárművek tér- és távközeinek felvétele.

---

50. kérdés. *Egészítse ki az alábbi mondatot! Írja be a helyes kifejezést!*

Az elrendelt irány megtartására kijelölt katona, alegység vagy ... az iránytartó.

1. gépjármű
  2. csapatzászló
  3. támpont
- 

51. kérdés. *Válassza ki az alábbi felsorolásból az iránytartó helyes megfogalmazását!*

1. Az iránytartó mindig a parancsnok mögött álló katona, alegység vagy gépjármű.
  2. A támpont az elrendelt irány megtartására kijelölt katona, alegység vagy gépjármű.
  3. Az iránytartó az elrendelt irány megtartására kijelölt katona, alegység vagy gépjármű.
- 

52. kérdés. *Válassza ki az alábbi felsorolásból a helyes megfogalmazást!*

1. Az alakzatok megalakítását szóban vagy írásban kell elrendelni, például: „Második szakasz! Oszlopban sorakozó!”
  2. Az alakzatok megalakítását parancsban kell elrendelni, például: „Második szakasz! Oszlopban sorakozó!”
  3. Az alakzatok megalakítását vezényszóval kell elrendelni, például: „Második szakasz! Oszlopban sorakozó!”
- 

53. kérdés. *Válassza ki az alábbi felsorolásból a helyes kifejezést!*

Miről szól a következő definíció?

Ahhoz, hogy az alakzat felvétele megtörténjen, minden katonának ismernie kell a kötelmeit a sorakozó végrehajtása előtt, alatt és azt követően, miután elfoglalta a helyét az alakzatban.

1. az igazodás
2. az alakzat megalakítása
3. a fordulatok állóhelyben

---

54. kérdés. *Döntse el, hogy az alábbi állítás igaz vagy hamis!*

A sorakozó az alakzatban álló katonák, gépjárművek tér- és távközeinek felvétele.

1. Igaz.
2. Hamis.

---

55. kérdés. *Egészítse ki a következő mondatot az alább felsorolt válaszlehetőségek közül úgy, hogy a mondat helyes legyen!*

Ahhoz, hogy az alakzat felvétele megtörténjen, ... a kötelmeit a sorakozó végrehajtása előtt, alatt és azt követően, miután elfoglalta a helyét az alakzatban.

1. a rangidősnek ismernie kell
2. elegendő a rajparancsnoknak ismernie
3. minden katonának ismernie kell

---

56. kérdés. *Válassza ki a felsorolásból a szövegbe illő helyes kifejezéseket!*

Ahhoz, hogy a(z) (A) ..., minden katonának ismernie kell a kötelmeit a sorakozó végrehajtása előtt, alatt és azt követően, miután (B) ... a helyét az alakzatban.

A

1. sorakozó gyors legyen
2. katonai rend megmaradjon
3. alakzat felvétele megtörténjen

B

1. elfoglalta
2. meghatározták
3. kijelölték

---

57. kérdés. *Döntse el, hogy az alábbi állítás igaz vagy hamis!*

Ahhoz, hogy a sorakozó gyors legyen, nem kell minden katonának ismernie a kötelmeit a sorakozó végrehajtása előtt, alatt és azt követően. Elegendő, ha a rajparancsnokhoz igazodnak, és felveszik a tér- és távközöket.

1. Igaz.
2. Hamis.



58. kérdés. *Egészítse ki az alábbi mondatot! Írja be a helyes kifejezést!*

Az alakzatok megalakítását ... kell elrendelni, például: „Második szakasz! Oszlopban sorakozó!”

---

59. kérdés. *Keresse meg a következő szövegben a hibás szót!*

Az alakzatok megalakítását vezényszóval kell elrendelni, például: „Második szakasz! Oszolj!”

---

60. kérdés. *Válassza ki az alábbi felsorolásból a helyes kifejezést!*

1. Az alakzatok megalakítását vezényszóval kell elrendelni.
  2. Az alakzatok megalakítását hangosan kell elrendelni.
  3. Az alakzatok megalakítását első alkalommal parancsban, később elegendő vezényszóval elrendelni.
- 

61. kérdés. *Válassza ki az alábbi felsorolásból a helyes megfogalmazást!*

Miről szól az alábbi definíció? Az ország hivatalos állami nemzeti jelképe. Feltétlen tiszteletadás illeti meg. Árbócura történő felvonása, katonai tiszteletadás mellett, engedéllyel történik.

1. Magyarország címere
  2. az 56-os lyukas nemzeti lobogó
  3. Magyarország lobogója
- 

62. kérdés. *Válassza ki az alábbi felsorolásból a helyes kifejezést!*

1. Magyarország lobogója az ország és a Magyar Honvédség hivatalos állami nemzeti jelképe. Feltétlen tiszteletadás illeti meg. Árbócura történő felvonása, katonai tiszteletadás mellett, engedéllyel történik.
2. Magyarország lobogója az ország hivatalos állami nemzeti jelképe. Feltétlen tiszteletadás illeti meg. Árbócura történő felvonása, katonai tiszteletadás mellett, engedéllyel történik.
3. Magyarország lobogója az ország hivatalos állami nemzeti jelképe. Feltétlen tiszteletadás illeti meg. Árbócura történő felvonása, katonai tiszteletadás mellett, országgyűlési engedéllyel történik.

---

63. kérdés. *Döntse el, hogy az alábbi állítás igaz vagy hamis!*

Magyarország lobogója az ország nem hivatalos állami nemzeti jelképe.

1. Igaz.
2. Hamis.

---

64. kérdés. *Egészítse ki a következő mondatot az alább felsorolt válaszlehetőségek közül úgy, hogy a mondat helyes legyen!*

Magyarország ... az ország hivatalos állami nemzeti jelképe.

1. lobogója
2. parlamentje
3. zászlója

---

65. kérdés. *Válassza ki a felsorolásból a szövegbe illő helyes kifejezéseket!*

Magyarország lobogója a(z) (A) ... hivatalos állami nemzeti jelképe. Feltétlen tiszteletadás illeti meg. Árbócra történő felvonása, (B) ... mellett, engedéllyel történik.

A

1. magyar nemzet
2. nemzet
3. ország

B

1. a NATO-zászló
2. katonai tiszteletadás
3. zenekari kíséret

---

66. kérdés. *Egészítse ki az alábbi mondatot! Írja be a helyes kifejezést!*

Magyarország ... az ország hivatalos állami nemzeti jelképe.

67. kérdés. *Válassza ki az alábbi felsorolásból azt, amelyik igaz Magyarország lobogójára! Több helyes válasz is lehetséges.*

1. A hazához, a nemzethez, az eskühöz és a csapathoz való kitartó hűség, valamint a bátorság, a katonai becsület és a bajtársiasság jelképe.
  2. Az ország hivatalos állami nemzeti jelképe.
  3. Feltétlen tiszteletadás illeti meg.
  4. Felvonása a *Szózat* dallamára történik.
  5. Felvonása, katonai tiszteletadás mellett, engedéllyel történik.
- 

68. kérdés. *Keresse meg a következő szövegben a hibás szót!*

A fogadási alakzat az alegységek oktatás, kiképzés céljából való elhelyezkedése.

---

69. kérdés. *Egészítse ki a mondatot! Válassza ki az alábbi felsorolásból a helyes kifejezést!*

A(z) ... alakzat az alegységek oktatás, kiképzés céljából való elhelyezkedése.

1. fogadási
  2. oktatási
  3. menet
- 

70. kérdés. *Egészítse ki az alábbi mondatot! Írja be a helyes kifejezést!*

Az ... olyan alakzat, amelyben a katonák, alegységek (gépjárművek) egymás mögött, a meghatározott vagy elrendelt távközre, többes oszlop esetén tér- és távközre helyezkednek el.

---

71. kérdés. *Válassza ki az alábbi felsorolásból a helyes megfogalmazást!*

1. Az oszlop olyan alakzat, amelyben a katonák, alegységek (gépjárművek) egymás mögött, a meghatározott vagy elrendelt távközre, többes oszlop esetén tér- és távközre helyezkednek el.
2. A vonal olyan alakzat, amelyben a katonák, alegységek (gépjárművek) egymás mögött, a meghatározott vagy elrendelt távközre, többes oszlop esetén tér- és távközre helyezkednek el.
3. A szakaszvonaloszlop olyan alakzat, amelyben a katonák, alegységek (gépjárművek) egymás mögött, a meghatározott vagy elrendelt távközre, többes oszlop esetén tér- és távközre helyezkednek el.

---

72. kérdés. *Válassza ki az alábbi felsorolásból, amelyik nem igaz Magyarország lobogójára! Több helyes válasz is lehetséges.*

1. A hazához, a nemzethez, az eskühöz és a csapathoz való kitartó hűség, valamint a bátorság, a katonai becsület és a bajtársiasság jelképe.
2. Az ország hivatalos állami nemzeti jelképe.
3. Feltétlen tiszteletadás illeti meg.
4. Felvonása a *Szózat* dallamára történik.
5. Felvonása, katonai tiszteletadás mellett, engedéllyel történik.

---

73. kérdés. *Döntse el, hogy az alábbi állítás igaz vagy hamis!*

A vonal olyan alakzat, amelyben a katonák, alegységek (gépjárművek) egymás mögött, a meghatározott vagy elrendelt távközre, többes oszlop esetén tér- és távközre helyezkednek el.

1. Igaz.
2. Hamis.

---

74. kérdés. *Egészítse ki a következő mondatot az alább felsorolt válaszlehetőségek közül úgy, hogy a mondat helyes legyen!*

Az oszlop olyan (A) ..., amelyben a katonák, alegységek (gépjárművek) egymás mögött, a meghatározott vagy elrendelt (B) ..., többes oszlop esetén tér- és távközre helyezkednek el.

A

1. alakzat
2. sorakozás
3. alegység

B

1. térközre
2. távolságra
3. távközre

---

75. kérdés. *Válassza ki a felsorolásból a szövegbe illő helyes kifejezést!*

Az oktatási alakzat a(z) ... oktatás, kiképzés céljából való elhelyezkedése.

1. alegységek
2. foglalkozási helyek
3. katonák csoportjának

76. kérdés. *Válassza ki az alábbi felsorolásból azt, amelyik igaz!*

A beosztott katona kötelmei az alakzatok megalakítása előtt:

1. „Sorakozóra felkészülni!” vezényszóra rendezze öltözetét, felszerelését és fegyverzetét.
  2. Álljon alapállásba.
  3. Figyelmeztesse társait a hiányosságokra, és segítsen megszüntetni azokat.
  4. Ha arra parancsot kap, továbbítsa hangosan és érthetően a vezényszavakat, jeleket, illetve jelzéseket.
  5. Ismerje az alakzatban a helyét, és legyen képes annak gyors elfoglalására.
- 

77. kérdés. *Keresse meg a következő szövegben a hibás szót!*

Az alakzatok megalakítása során a katona:

1. Gyorsan foglalja el helyét az alakzatban.
  2. Önállóan hajtsa végre az igazodást a meghatározott tér- és távközökre.
  3. Álljon pihenj állásba.
- 

78. kérdés. *Egészítse ki a mondatot! Válassza ki az alábbi felsorolásból a helyes kifejezést!*

Az alakzatok megalakítása ... a katona figyelje parancsnokának vezényszavait (jeleit, jelzéseit), gyorsan és pontosan hajtsa végre azokat.

1. alatt
  2. előtt
  3. után
- 

79. kérdés. *Válassza ki az alábbi felsorolásból a helyes megfogalmazást!*

Miről szól a következő definíció? A „Sorakozó!” vezényszó elhangzását követően a katona elfoglalja helyét az alakzatban, és önállóan kiigazodik. A már alakzatban álló katonák igazodását állóhelyben az „Igazodj!” vezényszóval kell elrendelni.

1. az igazodás
2. a takarás
3. a menetalakzat megalakítása

---

80. kérdés. *Egészítse ki a mondatot! Válassza ki az alábbi felsorolásból a helyes kifejezést!*

Az „Igazodj!” vezényszóra alapvetően ... kell igazodni.

1. jobbra
2. balra
3. a csapatzászlóhoz
4. az előttünk állóhoz

---

81. kérdés. *Döntse el, hogy az alábbi állítás igaz vagy hamis!*

Az „Igazodj!” vezényszóra alapvetően a csapatzászlóhoz kell igazodni.

1. Igaz.
2. Hamis.

---

82. kérdés. *Egészítse ki a következő mondatot az alább felsorolt válaszlehetőségek közül úgy, hogy a mondat helyes legyen!*

A már alakzatban álló katonák igazodását állóhelyben a(z) ... vezényszóval kell elrendelni.

1. „Tér és távközt vedd fel!”
2. „Takarás!”
3. „Sorakozó!”
4. „Kiigazodni!”
5. „Igazodj!”

83. kérdés. *Válassza ki a felsorolásból a szövegbe illő helyes kifejezéseket!*

Az „Igazodj!” vezényszó végrehajtást elrendelő részére – a jobb (bal) szárnyon álló katona (támpont) kivételével – az alakzatban állók:

1. (A) ... vessék fejüket jobbra (balra) annyira, hogy testük középvonala és a bal (jobb) szemük egy vonalba essen.
2. A térköz felvételéhez (B) ... tegyék nyújtott, zárt ujjakkal csípőre.

A

1. A bal szárnyon állók
2. A jobb szárnyon állók
3. Egymás után
4. Egyszerre és gyorsan

B

1. bal csuklójukat
  2. bal kezüket
  3. jobb csuklójukat
  4. jobb kezüket
- 

84. kérdés. *Válassza ki az alábbi felsorolásból azt, amelyik igaz!*

1. A „Balra igazodj!” vezényszót abban az esetben kell alkalmazni, ha a parancsnokok (például: fordulat végrehajtása után) a jobb szárnyon helyezkednek el, vagy az alegység középre zárkózott.
  2. A „Balra igazodj!” vezényszót abban az esetben kell alkalmazni, ha a parancsnokok (például: fordulat végrehajtása után) a jobb szárnyon helyezkednek el, vagy az alegység jobbra zárkózott.
  3. Az „Igazodj!” vezényszó csak „Vigyázz!” állásban álló kötelék részére adható.
- 

85. kérdés. *Egészítse ki az alábbi mondatot! Írja be a helyes kifejezést!*

A ... vezényszót abban az esetben kell alkalmazni, ha a parancsnokok (például: fordulat végrehajtása után) a bal szárnyon helyezkednek el, vagy az alegység balra zárkózott.

1. „Középre igazodj!”
2. „Jobbra igazodj!”
3. „Balra igazodj!”

---

86. kérdés. *Keresse meg a következő szövegben a hibás szót!*

A katona és az alakzatok mozgásának megállítását összetett vezényszóval kell elrendelni, amely tartalmazza a katona (alegység) megnevezését, a mozgás módját, a mozgás irányának meghatározását és az „Indulj!” vezényszót.

---

87. kérdés. *Válassza ki az alábbi felsorolásból a helyes kifejezést!*

A katona és az alakzatok mozgásának megkezdését ..., amely tartalmazza a katona (alegység) megnevezését, a mozgás módját, a mozgás irányának meghatározását és az „Indulj!” vezényszót.

1. összetett vezényszóval kell elrendelni
2. egyszerű vezényszóval kell elrendelni
3. hangos és határozott vezényszóval kell elrendelni

---

88. kérdés. *Válassza ki az alábbi felsorolásból a helyes megfogalmazást!*

Miről szól a következő definíció? A katona alapállása, fegyelmeztségének egyik alapvető megnyilvánulási formája. A különböző mozdulatok és fogások kiinduló és – általában – befejező helyzete.

1. „Terpesz!” állás
2. „Vigyázz!” állás
3. „Pihenj!” állás

---

89. kérdés. *Hogyan kell elrendelni a katona és az alakzatok mozgásának megkezdését? Válassza ki az alábbi felsorolásból a helyes kifejezést!*

1. egyszerű vezényszóval
2. írásban
3. összetett vezényszóval
4. hangosan

---

90. kérdés. *Döntse el, hogy az alábbi állítás igaz vagy hamis!*

A „Vigyázz!” állást módosító, könnyítő vagy megszüntető helyzetek, az „Igazodj!”, a „Pihenj!” és az „Oszolj!” vezényszó.

1. Igaz.
2. Hamis.



91. kérdés. *Egészítse ki a következő mondatot az alább felsorolt válaszlehetőségek közül úgy, hogy a felsorolás helyes legyen!*

A katona önállóan – vezényszó nélkül – áll „Vigyázz!” állásba:

1. sorakozáskor, helyének elfoglalását követően,
  2. amikor az előljáró megszólítja, vagy rámutat,
  3. ...,
  4. parancsok, vezényszavak adásakor és vételek, jelentéskor, jelentkezéskor, illetve ezek fogadásakor.
1. a *Himnusz* és a *Szózat* felhangzásakor
  2. állóhelyben történő tiszteletadásakor
  3. vezényszóra
  4. katonai díszmenet során
- 

92. kérdés. *Válassza ki a felsorolásból a szövegbe illő helyes kifejezést!*

A katona „Pihenj!” állásban ..., és nem beszélgethet a mellette állókkal.

1. nem mozoghat
  2. mozoghat
  3. óvatosan mozoghat
- 

93. kérdés. *Válassza ki az alábbi felsorolásból azt, amelyik igaz.*

1. A katona „Pihenj!” állásban nem mozoghat, de halkán beszélgethet a mellette állókkal.
  2. A katona „Pihenj!” állásban mozoghat, de nem beszélgethet a mellette állókkal.
  3. A katona „Pihenj!” állásban mozoghat, és akár beszélgethet is a mellette állókkal.
  4. A katona „Pihenj!” állásban nem mozoghat, és nem beszélgethet a mellette állókkal.
- 

94. kérdés. *Keresse meg a következő szövegben a hibás szót!*

Az „Igazodj!” vezényszót követően csak „Pihenj!” vezényszó adható.

---

95. kérdés. *Egészítse ki az alábbi mondatot! Írja be a helyes kifejezést!*

Az „Oszolj!” vezényszóra a katona keményen kilép ... lábbal, majd gyorsan elhagyja a helyét.

96. kérdés. *Egészítse ki a mondatot! Válassza ki az alábbi felsorolásból a helyes kifejezést!*

A(z) ... a katona keményen kilép bal lábbal, majd gyorsan elhagyja a helyét.

1. „Oszolj!” vezényszóra
2. „Takarodó!” vezényszóra
3. „Lelépni!” vezényszóra

97. kérdés. *Válassza ki az alábbi felsorolásból, hogy mit lát a képen!*



1. „Ütemezve hátra arc!” vezényszóra való ténykedés
2. „Pihenj!” állás
3. „Vigyázz!” állás

98. kérdés. *Válassza ki az alábbi felsorolásból a helyes megfogalmazást!*

Miről szól a következő definíció? A katona:

- enyhén hajlított térddel, bal lábbal keményen előrelép fél lábfejhosszal, és kényelmesen megáll,
- jobb lábát nem mozdítja el,
- megigazítja (illetve segít megigazítani az előtte, mellette állók) öltözetét, felszerelését,
- az előtte, mellette lévőekkel halkán beszélgethet, sapkáját (sisak, fejjvédő) leveheti.

1. „Szerelvényt igazíts!” vezényszó
2. „Pihenj!” állás
3. „Sorakozó!” végrehajtása után a katona kötelmei

99. kérdés. *Döntse el, hogy az alábbi állítás igaz vagy hamis!*

A „Szerelvényt igazíts!” vezényszóra a katona az előtte, mellette lévőekkel halkán beszélgethet, sapkáját (sisak, fejjvédő) leveheti, dohányozhat.

1. Igaz.
  2. Hamis.
- 

100. kérdés. *Egészítse ki a következő mondatot az alább felsorolt válaszlehetőségek közül úgy, hogy a felsorolás helyes legyen!*

A „Szerelvényt igazíts!” vezényszóra a katona:

- enyhén hajlított térddel, bal lábbal keményen előrelép fél lábfejhosszal, és kényelmesen megáll,
  - ...,
  - megigazítja (illetve segít megigazítani az előtte, mellette állók) öltözetét, felszerelését,
  - az előtte, mellette lévőekkel halkán beszélgethet, sapkáját (sisak, fejjvédő) leveheti.
1. jobb lábát nem mozdítja el
  2. bal lábát nem mozdítja el
  3. törzsét nem mozdítja el
- 

101. kérdés. *Válassza ki a felsorolásból a szövegbe illő helyes kifejezést!*

A fejjvédő (sapka, kalap, sisak és a fejjvédő) levételét és felhelyezését vezényszóra vagy önállóan, ... kell végrehajtani.

1. négy ütemben
  2. két ütemben
  3. három ütemben
- 

102. kérdés. *Válassza ki az alábbi felsorolásból azt, amelyik nem igaz! Több helyes válasz is lehetséges.*

1. A katona „Pihenj!” állásban mozoghat, és nem beszélgethet a mellette állókkal.
  2. A katona „Pihenj!” állásban mozoghat, és akár beszélgethet is a mellette állókkal.
  3. A katona „Pihenj!” állásban nem mozoghat, és nem beszélgethet a mellette állókkal.
- 

103. kérdés. *Döntse el, hogy az alábbi állítás igaz vagy hamis!*

A „Szerelvényt igazíts!” vezényszó csak a „Vigyázz!” vezényszó után adható.

1. Igaz.
2. Hamis.

---

104. kérdés. *Egészítse ki a szöveget! Válassza ki az alábbi felsorolásból a helyes kifejezést!*

A „Fel!” vezényszóra, a katona lendületesen álljon fel és helyezkedjen ... állásba.

1. „Pihenj!”
2. „Vigyázz!”

---

105. kérdés. *Válassza ki az alábbi felsorolásból a helyes megfogalmazást!*

Miről szól a következő definíció?

- Figyelje parancsnokának vezényszavait (jeleit, jelzéseit), gyorsan és pontosan hajtsa végre őket.
  - Ha arra parancsot kap, továbbítsa hangosan és érthetően a vezényszavakat, jeleket, illetve jelzéseket.
  - Az előljáró „Jó reggelt (Jó napot, Jó estét), honvédek!” köszöntésére az alakzatban állókkal egyszerre, hangosan és érthetően egy erőteljes, rövid „Erőt, egészséget!” köszönettel válaszoljon.
  - Ha az előljáró a „Viszontlátásra!” szóval búcsúzik, a katona „Viszontlátásra!” elköszönéssel válaszol.
1. A beosztott katona kötelmei az alakzatok megalakítása előtt.
  2. A beosztott katona kötelmei az alakzatok megalakítása során.
  3. A beosztott katona kötelmei az alakzatok megalakítása után.

---

106. kérdés. *Egészítse ki a mondatot! Válassza ki az alábbi felsorolásból a helyes kifejezést!*

A(z) ... az alakzatban egymás mögött álló katonák fejének és vállának egyenes vonala.

1. takarás
2. igazodás
3. arcvonal

---

107. kérdés. *Döntse el, hogy az alábbi állítás igaz vagy hamis!*

A takarás az alakzatban egymás mellett álló katonák fejének és vállának egyenes vonala.

1. Igaz.
2. Hamis.

108. kérdés. *Egészítse ki a következő mondatot az alább felsorolt válaszlehetőségek közül úgy, hogy a mondat helyes legyen!*

A menetalakzat az alegységek, gépjárművek ... menet végrehajtásához.

1. oszlopalakzata
  2. vonalalakzata
  3. díszalakzata
- 

109. kérdés. *Válassza ki a felsorolásból a szövegbe illő helyes kifejezést!*

A menetalakzat a(z) ..., gépjárművek oszlopalakzata menet végrehajtásához.

1. alegységek
  2. katonák
  3. harcjárművek
- 

110. kérdés. *Válassza ki az alábbi felsorolásból azt, amelyik igaz!*

1. A sorakozás módjai: a katonák beosztás vagy magasság szerinti sorakoztatása.
  2. A sorakozás módja a katonák beosztása és a beosztásban eltöltött szolgálati ideje alapján történik.
- 

111. kérdés. *Keresse meg a következő szövegben a hibás szót!*

Távköz: az egymás mögött álló rajok, gép- és harcjárművek és alegységek közötti meghatározott vagy külön elrendelt távolság.

---

112. kérdés. *Egészítse ki az alábbi mondatot! Írja be a helyes kifejezést!*

Távköz: Az egymás ... álló katonák, gép- és harcjárművek és alegységek közötti meghatározott vagy külön elrendelt távolság.

---

113. kérdés. *Válassza ki az alábbi felsorolásból a helyes kifejezést!*

Miről szól az alábbi definíció?

A kijelölt katona, alegység, gépjármű vagy meghatározott hely, amelyhez az alakzat- és helyváltoztatást végre kell hajtani.

1. iránytartó
2. rangidős
3. támpont

---

114. kérdés. *Válassza ki az alábbi felsorolásból a helyes megfogalmazást!*

1. Távköz: az egymás mellett álló katonák, gép- és harcjárművek és alegységek közötti meghatározott vagy külön elrendelt távolság.
2. Távköz: az egymás mögött álló katonák, gép- és harcjárművek és alegységek közötti meghatározott vagy külön elrendelt távolság.
3. Távköz: az egymás előtt álló katonák, gép- és harcjárművek és alegységek közötti meghatározott vagy külön elrendelt távolság.

---

115. kérdés. *Válassza ki az alábbi felsorolásból a szövegbe illő helyes kifejezést!*

Térköz: az egymás ... álló katonák, gépjárművek és alegységek közötti meghatározott vagy külön elrendelt távolság.

1. mellett
2. mögött
3. után

---

116. kérdés. *Döntse el, hogy az alábbi állítás igaz vagy hamis!*

A tiszteletadás a katonák egymás iránti kölcsönös tiszteletének és megbecsülésének kifejezése. A tiszteletadás fogadása az adott helyzetre előírt módon minden esetben kötelező.

1. Igaz.
2. Hamis.

---

117. kérdés. *Egészítse ki a következő mondatot az alább felsorolt válaszlehetőségek közül úgy, hogy a mondat helyes legyen!*

A tiszteletadás a katonák ... és megbecsülésének kifejezése. A tiszteletadás fogadása az adott helyzetre előírt módon minden esetben kötelező.

1. elszántságának
2. egymás iránti kölcsönös tiszteletének
3. a bajtársiasság érzésének

---

118. kérdés. *Válassza ki a felsorolásból a szövegbe illő helyes kifejezést!*

A tiszteletadás a katonák egymás iránti kölcsönös tiszteletének és megbecsülésének kifejezése. A ... fogadása az adott helyzetre előírt módon minden esetben kötelező.

1. tiszteletadás
2. köszönés
3. főhajtás

119. kérdés. *Válassza ki az alábbi felsorolásból azt, amelyik igaz a támpontra! Több helyes válasz is lehetséges.*

1. A támpont a parancsnokhoz igazodik.
  2. A támponthez viszonyítva kell az alakzat- és helyváltoztatást végrehajtani.
  3. Az igazodást végre lehet hajtani a támponthez igazodva is.
  4. Támpont kijelölésekor a támpont is igazodik.
  5. Támpont lehet kijelölt katona, alegység, gépjármű vagy meghatározott hely.
- 

120. kérdés. *Keresse meg a következő szövegben a hibás szót!*

A tiszteletadás az alegységek egymás iránti kölcsönös tiszteletének és megbecsülésének kifejezése.

---

121. kérdés. *Válassza ki az alábbi felsorolásból a szövegbe illő helyes kifejezést!*

A sorakozó helyét úgy kell meghatározni, hogy az előjáró lehetőleg ... érkezzon.

1. jobbról
  2. balról
  3. szemből
- 

122. kérdés. *Válassza ki a felsorolásból a szövegbe illő helyes kifejezést!*

A sorakozást elrendelő parancsnok sorakozás előtt:

határozza meg a sorakozó idejét, helyét, alakzatát, az öltözetet, a felszerelést, valamint a haditechnikai és kiképzési eszközöket, anyagokat. Szükség esetén (ha egyértelműen nincs meghatározva) jelölje ki a ....

A sorakozó helyét úgy kell meghatározni, hogy az előjáró lehetőleg jobbról érkezzon.

1. vezénylő parancsnokot
  2. rangidőst
  3. helyettesét
- 

123. kérdés. *Döntse el, hogy az alábbi állítás igaz vagy hamis!*

A sorakozó helyét úgy kell meghatározni, hogy az előjáró lehetőleg balról érkezzon.

1. Igaz.
2. Hamis.

---

124. kérdés. *Egészítse ki a következő mondatot az alább felsorolt válaszlehetőségek közül úgy, hogy a mondat helyes legyen!*

A beosztott sorakozás után ... igazodjon, tartsa meg a tér- és távközöket, valamint a meghatározott rendszabályokat.

1. vezényszóra
2. szükségszerűen
3. parancsszóra
4. önállóan

---

125. kérdés. *Válassza ki a felsorolásból a szövegbe illő helyes kifejezéseket!*

A fordulatokat (A) ... két ütemben, a „Jobbra át!”, „Balra át!” és a „Hátra arc!” vezényszóra kell végrehajtani. A „Jobbra át!” és „Balra át!” (B) ..., a „Hátra arc!” pedig egy félkörnek megfelelő fordulat (180°-os).

A

1. álló helyben
2. folyamatos
3. menet közben

B

1. egy fél (90°-os),
2. egy negyed (90°-os),
3. egy háromnegyed (90°-os)

---

126. kérdés. *Válassza ki az alábbi felsorolásból azt, amelyik igaz.*

1. A sapka, a sisak és a fejbédő levételét és felhelyezését vezényszóra vagy parancsra, három ütemben kell végrehajtani.
2. A sapka, a sisak és a fejbédő levételét és felhelyezését vezényszóra vagy önállóan, két ütemben kell végrehajtani.
3. A sapka, a sisak és a fejbédő levételét és felhelyezését vezényszóra vagy önállóan, három ütemben kell végrehajtani.

---

127. kérdés. *Keresse meg a következő szövegben a hibás szót!*

A sapka, a sisak és a fejbédő levételét és felhelyezését vezényszóra vagy parancsra három ütemben kell végrehajtani.



128. kérdés. *Válassza ki az alábbi felsorolásból a szövegbe illő helyes kifejezést!*

„Pihenj!” vezényszóra a katona ... úgy, hogy sarkai egy vonalban legyenek, és a két sarka közti távolság két lábfej szélességű legyen.

1. bal lábbal lépjen keményen oldalra
  2. jobb lábbal lépjen keményen oldalra
  3. jobb lábbal lépjen keményen előre
  4. bal lábbal lépjen keményen hátra
- 

129. kérdés. *Válassza ki az alábbi felsorolásból a helyes választ!*

Miről szól a következő definíció? A magyar történelem kiemelkedő hadieseményeinek, valamint állandó hadseregeinek jelképei, amelyek kifejezik az állam történelmi múltját.

1. hadizászmány zászlók
  2. régi magyar lobogók
  3. történelmi zászlók
- 

130. kérdés. *Válassza ki az alábbi felsorolásból a szövegbe illő helyes kifejezést!*

A történelmi zászlók a magyar történelem kiemelkedő ..., valamint állandó hadseregeinek jelképei, amelyek kifejezik az állam történelmi múltját.

1. vereségeinek
  2. hadieseményeinek
  3. győzelmeinek
  4. forradalmainak
- 

131. kérdés. *Döntse el, hogy az alábbi állítás igaz vagy hamis!*

Az egyéni tiszteletadás során a katonák egymás sapkarózsáját nézik.

1. Igaz.
  2. Hamis.
- 

132. kérdés. *Egészítse ki a következő mondatot az alább felsorolt válaszlehetőségek közül úgy, hogy a mondat helyes legyen!*

Az egyéni tiszteletadás során a katonák egymás ....

1. sapkarózsáját nézik
2. szemébe néznek
3. rendfokozati jelzését nézik

---

133. kérdés. *Válassza ki a felsorolásból a szövegbe illő helyes kifejezéseket!*

(A) ... olyan alakzat, amelyben a katonák vagy (B) ... egymás mellett, a szabályzatban meghatározott vagy a parancsnok által elrendelt térközre, többsoros vonal esetén tér- és távközre helyezkednek el.

A

1. a vonal
2. az alegységoszlop
3. az oszlop

B

1. harcjárművek
2. gépjárművek
3. alegységek

---

134. kérdés. *Válassza ki az alábbi felsorolásból azt, amelyik igaz a vonalalakzatra!*

1. A vonal olyan alakzat, amelyben a katonák vagy alegységek egymás mellett helyezkednek el.
2. A vonal olyan alakzat, amelyben a katonák vagy alegységek egymás mögött helyezkednek el.
3. A oszlop olyan alakzat, amelyben a katonák vagy alegységek egymás mellett helyezkednek el.

---

135. kérdés. *Válassza ki az alábbi felsorolásból a mondatba illő helyes kifejezést!*

A térköz az egymás mellett álló katonák, gépjárművek és alegységek közötti meghatározott vagy ....

1. külön elrendelt távolság
2. külön szabályzatban meghatározott távolság
3. harcjárművek esetén legalább 10 méter távolság

*136. kérdés. Miről szól a következő definíció? Válassza ki az alábbi felsorolásból a helyes kifejezést!*

A lábát 15 cm-re emelje fel a földtől, lábfejét kissé leszorítva, először lábujjhegye, majd teljes talpa érje a földet, karját enyhén hajlított ujjakkal mozgassa a lépés ütemére – lábával ellentétesen – a derékszj magasságáig, tenyerét a teste felé fordítva, teste előtt egy tenyérnyire, és lendületesen nyújtsa hátra.

1. helyben járás
  2. lassú díszmenet
  3. díszlépés
- 

*137. kérdés. Válassza ki az alábbi felsorolásból a szövegbe illő helyes kifejezést!*

Helyben járásban a ... vezényszóra – amelynek a végrehajtást elrendelő „lépés!” részét a bal láb földre helyezésével egy időben kell adni – a katona bal lábával történő kemény kilépés után rendes lépésben meneteljen.

1. „Rendes lépés!”
  2. „Lépés!”
  3. „Lépés indulj!”
- 

*138. kérdés. Döntse el, hogy az alábbi állítás igaz vagy hamis!*

Helyben járásban a „Rendes lépés!” vezényszóra a katona a jobb lábával történő kemény kilépés után rendes lépésben meneteljen.

1. Igaz.
  2. Hamis.
- 

*139. kérdés. Egészítse ki a következő mondatot az alább felsorolt válaszlehetőségek közül úgy, hogy a mondat helyes legyen!*

Alaphelyzetben a gépkarabélyt a csőtorkolattal lefelé, „Vállra!” helyzetben kell hordani. Ez a mozdulatok és fegyverfogások ... helyzete.

1. kiinduló
2. befejező
3. alap

---

140. kérdés. *Válassza ki a felsorolásból a szövegbe illő helyes kifejezéseket!*

A szakasz helyváltoztatását a következő vezényszóval kell elrendelni: „Első szakasz! Egy lépést előre (hátra, jobbra, balra) lépj!” Erre a vezényszóra a katonák (A) ... a meghatározottak szerint és külön vezényszó nélkül álljanak meg. Az oldalirányú mozgást (B) ... kell végrehajtani, a lábukat pedig minden lépés után zárni kell.

A

1. forduljanak
2. induljanak meg
3. lépjenek

B

1. fordulat nélkül
2. fordulattal
3. ütemezett fordulattal

---

141. kérdés. *Válassza ki az alábbi felsorolásból azt, amelyik igaz! Több helyes válasz is lehetséges.*

1. A gépkarabélyt „Hátra!” helyzetben kell hordani sorakozáskor.
2. A gépkarabélyt „Mellre!” helyzetben kell hordani, amikor az őrséget tiszteletadás céljából szólították „Fegyverbe!”
3. A gépkarabélyt „Mellre!” helyzetben kell hordani díszelgéskor.
4. A gépkarabélyt „Mellre!” helyzetben kell hordani tűzoltáskor.
5. A gépkarabélyt „Mellre!” helyzetben kell hordani a vezénylő parancsnok parancsára.
6. A gépkarabélyt „Vállra!” helyzetben kell hordani sorakozáskor.

---

142. kérdés. *Válassza ki az alábbi felsorolásból azt, amelyik nem igaz.*

1. A gépkarabélyt „Vállra!” helyzetben kell hordani sorakozáskor.
2. A gépkarabélyt „Mellre!” helyzetben kell hordani éjszaka.
3. A gépkarabélyt „Mellre!” helyzetben kell hordani tűzoltáskor.
4. A gépkarabélyt „Mellre!” helyzetben kell hordani sorakozó végrehajtásakor.
5. A gépkarabélyt „Mellre!” helyzetben kell hordani, amikor az őrséget tiszteletadás céljából szólították „Fegyverbe!”
6. A gépkarabélyt „Hátra!” helyzetben kell hordani sorakozáskor.

143. kérdés. *Keresse meg a következő szövegben a hibás szót!*

„Hátra!” helyzetben viseljük a fegyvert a vezénylő parancsnok parancsára, a felállított örök díszelgéskor, a mindkét kezével tevékenységet folytató katona és az oktatás közben a gépkarabéllyal felszerelt oktatók.

144. kérdés. *Válassza ki az alábbi felsorolásból a szövegbe illő helyes kifejezést!*

... helyzetben viseljük a fegyvert a vezénylő parancsnok parancsára, a felállított örök tűzoltáskor, a mindkét kezével tevékenységet folytató katona és az oktatás közben a gépkarabéllyal felszerelt oktatók.

1. „Vállra!”
2. „Súlyba!”
3. „Mellre!”
4. „Hátra!”

145. kérdés. *Válassza ki az alábbi felsorolásból a szövegbe illő helyes kifejezést!*

... helyzetben viseljük a fegyvert a „Fegyvert le!” vezényszó előtt, őrségben a töltő-ürítő helynél a „Tölts!”, illetve „Ürits!” vezényszó előtt. A gépjárműre(-ről) szálláskor, valamint díszlövés végrehajtását megelőzően a „Vállhoz!” vezényszó előtt.

1. „Vállra!”
2. „Súlyba!”
3. „Mellre!”
4. „Hátra!”

146. kérdés. *Válassza ki az alábbi felsorolásból a szövegbe illő helyes megfogalmazást!*

A gépkarabély „Mellre” vételét „Vállra!” helyzetből a ... vezényszóra kell végrehajtani.

1. „Gépkarabélyt mellre!”
2. „Fegyvert mellre!”
3. „Gépkarabélyt vállról!”

147. kérdés. *Válassza ki az alábbi felsorolásból a szövegbe illő helyes kifejezést!*

A gépjárműre(-ről) szálláskor a gépkarabélyt ... kell venni.

1. „Vállra!”
2. „Súlyba!”
3. „Mellre!”
4. „Hátra!”

---

148. kérdés. *Döntse el, hogy az alábbi állítás igaz vagy hamis!*

A gépjárműre (-ről) szálláskor a gépkarabélyt „Mellre!” kell venni.

1. Igaz.
2. Hamis.

---

149. kérdés. *Egészítse ki a következő mondatot az alább felsorolt válaszlehetőségek közül úgy, hogy a mondat helyes legyen!*

A gépkarabély „Vállra!” vételét „Mellre!” helyzetből a ... vezényszóra kell végrehajtani.

1. „Fegyvert vállra!”
2. „Fegyvert mellről!”
3. „Gépkarabélyt vállra!”

---

150. kérdés. *Válassza ki a felsorolásból a szövegbe illő helyes kifejezéseket!*

A fegyverek átadását (oktatás vagy ellenőrzés céljából) a parancsnok utasítására az alábbiak szerint kell végrehajtani.

Első ütem: a katona vegye fegyverét (A) ... helyzetbe, és lépjen előre egy lépést jobb lábbal. Második ütem: Emelje fel a fegyverét függőlegesen annyira, hogy a karja vízszintes helyzetbe kerüljön.

Harmadik ütem: Jelentse a (B) ..., például: „Fegyverem száma SJ 1948, a cső és a tár üres!”

A

1. „Súlyba!”
2. „Mellre!”
3. „Hátra!”

B

1. a fegyver számát és töltetlenségét
2. nevét, rendfokozatát és beosztását
3. a fegyver típusát és a tárban lévő lőszer számát (ha üres, akkor azt jelentse)

---

151. kérdés. *Válassza ki az alábbi felsorolásból azt, amelyik igaz!*

1. A katonák között az „úr”, illetve „asszony”, emellett a szolgálati érintkezés során az „ön” megszólítást kell alkalmazni.
2. A katonák között az „úr”, illetve „asszony”, emellett a szolgálati érintkezés során a tegeződés is megengedett, de az „ön” megszólítást kell alkalmazni.
3. A katonák között az „úr”, illetve „asszony”, emellett a szolgálati érintkezés során a „kérlek tisztelettel” megszólítást kell alkalmazni.

*152. kérdés. Keresse meg a következő szövegben a hibás szót!*

A gépjárműre(-ről) szálláskor a pisztolyt „Mellre!” kell venni.

---

*153. kérdés. Válassza ki az alábbi felsorolásból szövegbe illő helyes kifejezést!*

Az előjáró (feljebbvaló) ... vezetéknevén, rendfokozatán és az „úr” („asszony”) szóval, illetve csak rendfokozatán és „úr” („asszony”) szóval vagy csak nevéen és rendfokozatán szólítsa.

1. az alárendeltet
  2. a feljebbvalót
  3. a rangidőst
- 

*154. kérdés. Válassza ki az alábbi felsorolásból szövegbe illő helyes kifejezést!*

Azok a katonák, akiket az előjáró vagy feljebbvaló megszólít, ... szóval jelentkezzenek.

1. „Parancs!”
  2. „Igenis, uram!”
  3. „Jelen!”
- 

*155. kérdés. Döntse el, hogy az alábbi állítás igaz vagy hamis!*

Azok a katonák, akiket az előjáró vagy feljebbvaló megszólít, „Igenis, uram!” szóval jelentkezzenek.

1. Igaz.
  2. Hamis.
- 

*156. kérdés. Döntse el, hogy az alábbi állítás igaz vagy hamis!*

Azok a katonák, akiket az előjáró vagy feljebbvaló megszólít, „Parancs!” szóval jelentkezzenek.

1. Igaz.
2. Hamis.

---

157. kérdés. *Válassza ki az alábbi felsorolásból a helyes kifejezést!*

Az előljáró (feljebbvaló) köszöntő szavaira az alárendeltek (alacsonyabb rendfokozatúak) az „Erőt, egészséget!”, elköszönéskor a ... szavakkal válaszoljanak.

1. „Vizszontlátásra!”
2. „Bebetésre kész!”
3. „A hazáért mindhalálíg!”

---

158. kérdés. *Döntse el, hogy az alábbi állítás igaz vagy hamis!*

Az előljáró (feljebbvaló) köszöntő szavaira az alárendeltek (alacsonyabb rendfokozatúak) az „Erőt, egészséget!”, elköszönéskor a „Bebetésre kész!” szavakkal válaszoljanak.

1. Igaz.
2. Hamis.

---

159. kérdés. *Döntse el, hogy az alábbi állítás igaz vagy hamis!*

Az előljáró (feljebbvaló) köszöntő szavaira az alárendeltek (alacsonyabb rendfokozatúak) az „Erőt, egészséget!”, elköszönéskor a „Hazámat szolgálom!” szavakkal válaszoljanak.

1. Igaz.
2. Hamis.

---

160. kérdés. *Döntse el, hogy az alábbi állítás igaz vagy hamis!*

Az előljáró (feljebbvaló) köszöntő szavaira az alárendeltek (alacsonyabb rendfokozatúak) az „Erőt, egészséget!”, elköszönéskor a „Erőt, egészséget, katonaszerencsét!” szavakkal válaszoljanak.

1. Igaz.
2. Hamis.

---

161. kérdés. *Egészítse ki a következő mondatot az alább felsorolt válaszlehetőségek közül úgy, hogy a mondat helyes legyen!*

Ha az előljáró egy katonát megdicsér, előléptetését, kitüntetését vagy magasabb beosztásba helyezését hirdeti ki, a jelen levő érintett a ... szavakkal válaszoljon.

1. „Bebetésre kész!”
2. „A hazáért mindhalálíg!”
3. „Hazámat szolgálom!”



*162. kérdés. Egészítse ki a következő mondatot az alább felsorolt válaszlehetőségek közül úgy, hogy a mondat helyes legyen!*

Ha az előljáró ..., a jelen levő érintett a „Hazámat szolgálom!” szavakkal válaszoljon.

1. egy katonát megdicsér, előléptetését, kitüntetését vagy magasabb beosztásba helyezését hirdeti ki
  2. egy katonát megfenyít, megfedd vagy megrovásban részesít
  3. egy katonát feladatra vezényel
- 

*163. kérdés. Válassza ki az alábbi felsorolásból azt, amelyik igaz!*

1. Ha az előljáró egy katonát megdicsér, előléptetését, kitüntetését vagy magasabb beosztásba helyezését hirdeti ki, a jelen levő érintett a „Hazámat szolgálom!” szavakkal válaszoljon.
  2. Ha az előljáró egy katonát megfenyít, megfedd vagy megrovásban részesít, a jelen levő érintett a „Hazámat szolgálom!” szavakkal válaszoljon.
  3. Ha az előljáró egy katonát határmenti feladatra vezényel, a jelen levő érintett a „Hazámat szolgálom!” szavakkal válaszoljon.
- 

*164. kérdés. Keresse meg a következő szövegben a hibás szót!*

Ha az előljáró egy katonát megdicsér, előléptetését, kitüntetését vagy magasabb beosztásba helyezését hirdeti ki, a jelen levő érintett a „Hazámat szolgálom!” szavakkal válaszoljon. Azonos szintű beosztásba helyezés esetén vagy más alkalommal az érintett személy „Tudomásul vettem!” szavakkal feleljen.

---

*165. kérdés. Válassza ki az alábbi felsorolásból a helyes kifejezést!*

1. Ha az előljáró egy katonát megdicsér, előléptetését, kitüntetését vagy magasabb beosztásba helyezését hirdeti ki, a jelen levő érintett a „Hazámat szolgálom!” szavakkal válaszoljon. Azonos szintű beosztásba helyezés esetén vagy más alkalommal az érintett személy a „Megértettem!” szóval feleljen.
2. Ha az előljáró egy katonát megdicsér, előléptetését, kitüntetését vagy magasabb beosztásba helyezését hirdeti ki, a jelen levő érintett a „A hazámért mindhalálig!” szavakkal válaszoljon. Azonos szintű beosztásba helyezés esetén vagy más alkalommal az érintett személy „Értettem!” szóval feleljen.
3. Ha az előljáró egy katonát megdicsér, előléptetését, kitüntetését vagy magasabb beosztásba helyezését hirdeti ki, a jelen levő érintett a „Hazámat szolgálom!” szavakkal válaszoljon. Azonos szintű beosztásba helyezés esetén vagy más alkalommal az érintett személy „Értettem!” szóval feleljen.

---

166. kérdés. *Döntse el, hogy az alábbi állítás igaz vagy hamis!*

Az egymás iránti kölcsönös tisztelet, valamint a katonai hagyományok megbecsülésének kifejezésére minden katona egyénileg teljesítsen tiszteletadást. Az egymással történő találkozáskor az előjárójának, illetve feljebbvalójának még akkor is, ha járművön ül.

1. Igaz.
2. Hamis.

---

167. kérdés. *Döntse el, hogy az alábbi állítás igaz vagy hamis!*

Az egymás iránti kölcsönös tisztelet, valamint a katonai hagyományok megbecsülésének kifejezésére minden katona egyénileg teljesítsen tiszteletadást. A rendfokozat nélküliek és az egyenlő rendfokozatúak egymásnak kölcsönösen.

1. Igaz.
2. Hamis.

---

168. kérdés. *Döntse el, hogy az alábbi állítás igaz vagy hamis!*

Az egymás iránti kölcsönös tisztelet, valamint a katonai hagyományok megbecsülésének kifejezésére minden katona egyénileg teljesítsen tiszteletadást a köztársasági elnöknek, az Országgyűlés elnökének és a Kormány tagjainak.

1. Igaz.
2. Hamis.

---

169. kérdés. *Döntse el, hogy az alábbi állítás igaz vagy hamis!*

Az egymás iránti kölcsönös tisztelet, valamint a katonai hagyományok megbecsülésének kifejezésére minden katona egyénileg teljesítsen tiszteletadást a köztársasági elnöknek, az Országgyűlés elnökének és a Kormány tagjainak, illetve ezen személyek szobrainak, fényképeinek.

1. Igaz.
2. Hamis.

---

170. kérdés. *Döntse el, hogy az alábbi állítás igaz vagy hamis!*

Az egymás iránti kölcsönös tisztelet, valamint a katonai hagyományok megbecsülésének kifejezésére minden katona egyénileg teljesítsen tiszteletadást Magyarország lobogójának.

1. Igaz.
2. Hamis.

*171. kérdés. Döntse el, hogy az alábbi állítás igaz vagy hamis!*

Az egymás iránti kölcsönös tisztelet, valamint a katonai hagyományok megbecsülésének kifejezésére minden katona egyénileg teljesítsen tiszteletadást a *Himnusz* és a *Szózat* felhangzásakor, illetve rendezvények keretében más állam ott felhangzó himnusza esetében is.

1. Igaz.
  2. Hamis.
- 

*172. kérdés. Döntse el, hogy az alábbi állítás igaz vagy hamis!*

Az egymás iránti kölcsönös tisztelet, valamint a katonai hagyományok megbecsülésének kifejezésére minden katona egyénileg teljesítsen tiszteletadást a *Himnusz* és a *Szózat* felhangzásakor. Hivatalos állami rendezvények keretében más állam ott felhangzó himnuszának csak abban az esetben, ha a másik állam katonái is jelen vannak.

1. Igaz.
  2. Hamis.
- 

*173. kérdés. Döntse el, hogy az alábbi állítás igaz vagy hamis!*

Az egymás iránti kölcsönös tisztelet, valamint a katonai hagyományok megbecsülésének kifejezésére minden katona egyénileg teljesítsen tiszteletadást. Az egymással történő találkozáskor az előljárójának, illetve feljebbvalójának, kivétel, ha az alárendelt járművön ül.

1. Igaz.
  2. Hamis.
- 

*174. kérdés. Döntse el, hogy az alábbi állítás igaz vagy hamis!*

A katona egyénileg teljesítsen tiszteletadást katonai temetési menetnek, hősi emlékműveknek, illetve az ismeretlen katona sírjának.

1. Igaz.
  2. Hamis.
- 

*175. kérdés. Döntse el, hogy az alábbi állítás igaz vagy hamis!*

A katona egyénileg teljesítsen tiszteletadást a *Himnusz* és a *Szózat* felhangzásakor.

1. Igaz.
2. Hamis.

---

176. kérdés. *Egészítse ki a következő mondatot az alább felsorolt válaszlehetőségek közül úgy, hogy a mondat helyes legyen!*

Az egymás iránti kölcsönös tisztelet, valamint a katonai hagyományok megbecsülésének kifejezésére minden katona egyénileg teljesítsen tiszteletadást ... az előjárójának, illetve feljebbvalójának.

1. egymással történő találkozáskor
2. minden reggel
3. ha erre más parancsot nem kap

---

177. kérdés. *Válassza ki a felsorolásból a szövegbe illő helyes kifejezést!*

Az egymás iránti kölcsönös tisztelet, valamint a katonai hagyományok megbecsülésének kifejezésére ... tiszteletadást a köztársasági elnöknek, az Országgyűlés elnökének és a Kormány tagjainak.

1. minden katona egyénileg, díszmenettel teljesítsen
2. minden katona egyénileg teljesítsen
3. minden katona egyénileg, fővetéssel teljesítsen

---

178. kérdés. *Válassza ki a felsorolásból a szövegbe illő helyes kifejezéseket!*

A katona egyénileg teljesítsen tiszteletadást:

- a) egymással történő találkozáskor az előjárójának, illetve feljebbvalójának, még akkor is, ha járművön ül,
- b) (A) ... és az egyenlő rendfokozatúak egymásnak kölcsönösen,
- c) a köztársasági elnöknek, az Országgyűlés elnökének és a Kormány tagjainak,
- d) Magyarország állami lobogójának,
- e) a csapatzászlóknak és a hadihajók lobogóinak,
- f) a *Himnusz* és a *Szózat* felhangzásakor, illetve rendezvények keretében más állam ott felhangzó himnusza esetében is,
- g) (B) ..., illetve az ismeretlen katona sírjának,
- h) katonai temetési menetnek.

A

1. a rendfokozat nélküliek
2. a magasabb rendfokozatúak
3. a tisztek

B

1. hősi emlékműveknek
2. háborús emlékműveknek
3. az ismert

---

179. kérdés. Válassza ki a felsorolásból a szövegbe illő helyes kifejezéseket!

A katona egyénileg teljesítsen tiszteletadást:

- a) egymással történő találkozáskor az előljárójának, illetve feljebbvalójának, még akkor is, ha járművön ül,
- b) a rendfokozat nélküliek és az egyenlő rendfokozatúak egymásnak kölcsönösen,
- c) a köztársasági elnöknek, (A) ... és a Kormány tagjainak,
- d) Magyarország állami lobogójának,
- e) a csapatzászlóknak és a hadihajók lobogóinak,
- f) (B) ..., illetve rendezvények keretében más állam ott felhangzó himnusza esetében is,
- g) hősi emlékműveknek, illetve az ismeretlen katona sírjának,
- h) katonai temetési menetnek.

A

- 1. a kormánypárt államtitkárainak
- 2. az Országgyűlés elnökének
- 3. a Honvédelmi Bizottság elnökének

B

- 1. a *Himnusz* és a *Szózat* felcsendülésekor
- 2. az *Il silenzio (Takarodó)* felcsendülésekor
- 3. a *Bánk bán* című opera *Hazám, hazám* áriája felcsendülésekor

---

180. kérdés. Válassza ki az alábbi felsorolásból azt, amelyik igaz!

A katona egyénileg teljesítsen tiszteletadást:

- 1. katonai temetési menetnek,
- 2. hősi emlékműveknek, illetve az ismeretlen katona sírjának,
- 3. egymással történő találkozáskor az előljárójának, illetve feljebbvalójának, még akkor is, ha járművön ül,
- 4. az Európai Unió hadilobogójának,
- 5. annak, akinek több kitüntetése van, rendfokozatra való tekintet nélkül,
- 6. a rendfokozat nélküliek és az egyenlő rendfokozatúak egymásnak kölcsönösen,
- 7. a NATO-zászlónak,
- 8. Magyarország állami lobogójának,
- 9. a köztársasági elnöknek, az Országgyűlés elnökének és a Kormány tagjainak,
- 10. a katonai emlékparkokban elhelyezett szobroknak,
- 11. a *Himnusz* és a *Szózat* felhangzásakor, illetve rendezvények keretében más állam ott felhangzó himnusza esetében is,
- 12. a csapatzászlóknak és a hadihajók lobogóinak.

---

181. kérdés. *Válassza ki az alábbi felsorolásból azt, amelyik nem igaz!*

A katona egyénileg teljesítsen tiszteletadást:

1. a csapatzászlóknak és a hadihajók lobogóinak,
2. a *Himnusz* és a *Szózat* felhangzásakor, illetve rendezvények keretében más állam ott felhangzó himnusza esetében is,
3. a katonai emlékparkokban elhelyezett szobroknak,
4. a köztársasági elnöknek, az Országgyűlés elnökének és a Kormány tagjainak,
5. Magyarország állami lobogójának,
6. a NATO-zászlónak,
7. a rendfokozat nélküliek és az egyenlő rendfokozatúak egymásnak kölcsönösen,
8. annak, akinek több kitüntetése van, rendfokozatra való tekintet nélkül,
9. az Európai Unió hadilobogójának,
10. egymással történő találkozáskor az előljárójának, illetve feljebbvalójának, még akkor is, ha járművön ül,
11. hősi emlékműveknek, illetve az ismeretlen katona sírjának,
12. katonai temetési menetnek.

---

182. kérdés. *Keresse meg a következő szövegben a hibás szót!*

Ha a katona fején sapka (fejfedő) van, és mindkét keze foglalt, vagy a jobb keze olyan mértékben sérült, hogy nem tudja felemelni, főhajtással teljesít tiszteletadást.

---

183. kérdés. *Válassza ki az alábbi felsorolásból a szövegbe illő helyes kifejezést!*

Ha a katona fején sapka (fejfedő) van, és mindkét keze foglalt, vagy a jobb keze olyan mértékben sérült, hogy nem tudja felemelni ... teljesít tiszteletadást.

1. főhajtással
2. fővetéssel
3. enyhe, de határozott fejbiccentéssel

---

184. kérdés. *Hogyan teljesít a katona tiszteletadást? Válassza ki az alábbi felsorolásból a helyes kifejezést!*

Ha a katona fején sapka (fejfedő) van, és mindkét keze foglalt, vagy a jobb keze olyan mértékben sérült, hogy nem tudja felemelni.

1. bal kézzel
2. enyhe, de határozott fejbiccentéssel
3. főhajtással
4. fővetéssel

*185. kérdés. Hogyan teljesít a katona tiszteletadást? Válassza ki az alábbi felsorolásból a helyes kifejezést!*

Ha a katona a katonai étkezdébe sapka (fejfedő) nélkül lép be, illetve távozik onnan, s ott tartózkodik valaki.

1. tisztelettel
  2. enyhe, de határozott fejbiccentéssel
  3. főhajtással
  4. fővetéssel
- 

*186. kérdés. Hogyan teljesít a katona tiszteletadást? Válassza ki az alábbi felsorolásból a helyes kifejezést!*

Ha a katona a katonai étkezdébe sapka (fejfedő) nélkül lép be, illetve távozik onnan, s ott tartózkodik valaki.

1. enyhe, de határozott fejbiccentéssel
  2. főhajtással
  3. fővetéssel
  4. tisztelettel
- 

*187. kérdés. Döntse el, hogy az alábbi állítás igaz vagy hamis!*

Ha a katona a katonai étkezdébe sapka (fejfedő) nélkül lép be, illetve távozik onnan, s ott tartózkodik valaki, tisztelettel kell teljesíteni tiszteletadást.

1. Igaz.
  2. Hamis.
- 

*188. kérdés. Döntse el, hogy az alábbi állítás igaz vagy hamis!*

Mozgó gépjárművön csak a gépjárműparancsnok, álló gépjárművön a gépjárművezető is tisztelettel teljesít tiszteletadást.

1. Igaz.
  2. Hamis.
- 

*189. kérdés. Hogyan teljesít a katona tiszteletadást tömegközlekedési eszközökön? Válassza ki az alábbi felsorolásból a helyes kifejezést!*

1. enyhe, de határozott fejbiccentéssel
2. főhajtással
3. fővetéssel
4. tisztelettel

---

190. kérdés. *Hogyan teljesít a katona tiszteletadást sportöltözetben? Válassza ki az alábbi felsorolásból a helyes kifejezést!*

1. enyhe, de határozott fejbiccentéssel
2. főhajtással
3. fővetéssel
4. tisztelgéssel

---

191. kérdés. *Hogyan teljesít a katona tiszteletadást, ha karon fogva beteget kísér? Válassza ki az alábbi felsorolásból a helyes kifejezést!*

1. tisztelgéssel
2. fővetéssel
3. főhajtással
4. enyhe, de határozott fejbiccentéssel
5. csak szóbeli köszönéssel

---

192. kérdés. *Hogyan teljesít a katona tiszteletadást, ha étterembe, szórakozóhelyre, orvosi rendelőbe sapka (fejfedő) nélkül lép be, onnan távozik, vagy ott tartózkodik?*

Válassza ki az alábbi felsorolásból a helyes kifejezést!

1. csak szóbeli köszönéssel
2. enyhe, de határozott fejbiccentéssel
3. főhajtással
4. fővetéssel
5. tisztelgéssel

---

193. kérdés. *Hogyan teljesít a katona tiszteletadást, ha a fején sapka (fejfedő) van, és mindkét keze foglalt. Válassza ki az alábbi felsorolásból a helyes kifejezést!*

1. tisztelgéssel
2. fővetéssel
3. főhajtással
4. enyhe, de határozott fejbiccentéssel
5. csak szóbeli köszönéssel



194. kérdés. *Hogyan teljesít a katona tiszteletadást, ha a jobb keze felemelésében semmi nem korlátozza?*

1. tisztelettel
  2. fővetéssel
  3. főhajtással
  4. enyhe, de határozott fejbiccentéssel
  5. csak szóbeli köszönéssel
- 

195. kérdés. *Hogyan teljesít a katona tiszteletadást polgári öltözetben? Válassza ki az alábbi felsorolásból a helyes kifejezést!*

1. enyhe, de határozott fejbiccentéssel
  2. főhajtással
  3. fővetéssel
  4. tisztelettel
- 

196. kérdés. *Egészítse ki a következő mondatot az alább felsorolt válaszlehetőségek közül úgy, hogy a mondat helyes legyen!*

A főhajtással történő tiszteletadást csak ..., illetve mozgás közben kell végrehajtani. A főhajtással történő tiszteletadáskor a katona hajtja meg a fejét könnyedén – de észrevehetően – az előljáró, feljebbvaló felé, felsőtestét ne döntse előre.

1. csak alakzatban, fegyver nélkül
  2. csak egyénileg, fegyver nélkül, ülve vagy állva
  3. csak egyénileg, fegyverrel, ülve vagy állva
  4. csak egyénileg, ülve vagy állva
- 

197. kérdés. *Egészítse ki a következő mondatot az alább felsorolt válaszlehetőségek közül úgy, hogy a mondat helyes legyen!*

A ... történő tiszteletadást csak egyénileg, fegyver nélkül, ülve vagy állva, illetve mozgás közben kell végrehajtani.

1. főhajtással
2. fővetéssel
3. tisztelettel

---

198. kérdés. *Válassza ki a felsorolásból a szövegbe illő helyes kifejezést!*

A tiszteletadást meg kell kezdeni, amikor az előljáró, feljebbvaló ... távolságra ér.

1. a katonához 2 méter
2. a katonához 3 méter
3. a katonához 4 méter

---

199. kérdés. *Válassza ki az alábbi felsorolásból azt, amelyik igaz! Több helyes válasz is lehetséges.*

1. A tiszteletadást meg kell kezdeni, amikor az előljáró, feljebbvaló a katonához 4 méter távolságra ér.
2. A tiszteletadást be kell fejezni, amikor az előljáró, feljebbvaló a tiszteletadást teljesítő katonától vagy a katona az előljárótól, feljebbvalótól 4 méter távolságra elhaladt.
3. A tiszteletadást be kell fejezni, amikor az előljáró, feljebbvaló a tiszteletadást teljesítő katonától vagy a katona az előljárótól, feljebbvalótól 2 méter távolságra elhaladt.
4. A tiszteletadást meg kell kezdeni, amikor az előljáró, feljebbvaló a katonához 2 méter távolságra ér.

---

200. kérdés. *Válassza ki az alábbi felsorolásból azt, amelyik nem igaz! Több helyes válasz is lehetséges.*

1. A tiszteletadást meg kell kezdeni, amikor az előljáró, feljebbvaló a katonához 4 méter távolságra ér.
2. A tiszteletadást meg kell kezdeni, amikor az előljáró, feljebbvaló a katonához 2 méter távolságra ér.
3. A tiszteletadást be kell fejezni, amikor az előljáró, feljebbvaló a tiszteletadást teljesítő katonától vagy a katona az előljárótól, feljebbvalótól 4 méter távolságra elhaladt.
4. A tiszteletadást be kell fejezni, amikor az előljáró, feljebbvaló a tiszteletadást teljesítő katonától vagy a katona az előljárótól, feljebbvalótól 2 méter távolságra elhaladt.

---

201. kérdés. *Válassza ki az alábbi felsorolásból azt, amelyik igaz!*

A tiszteletadást a különböző esetek figyelembevételével az alábbiak szerint kell befejezni.

1. Amikor az előljáró, feljebbvaló a tiszteletadást teljesítő katonától vagy a katona az előljárótól, feljebbvalótól 2 méter távolságra elhaladt.
2. Ha az előljáró, feljebbvaló a tiszteletadás fogadását befejezte.
3. Ha az előljáró, feljebbvaló a tiszteletadás fogadását nem viszonzta.
4. Egyénileg a jelentések, jelentkezések alkalmával, az egymondatos jelentés befejezését követően, amikor az előljáró, feljebbvaló tisztelgésre emelt kezét leengedte.
5. Az előljárótól, a feljebbvalótól történő távozáskor a „Távozzhat!” parancs után, amikor az előljáró, feljebbvaló tisztelgésre emelt kezét leengedte.

---

202. kérdés. *Válassza ki az alábbi felsorolásból azt, amelyik nem igaz!*

A tiszteletadást a különböző esetek figyelembevételével az alábbiak szerint kell befejezni.

1. Amikor az előljáró, feljebbvaló a tiszteletadást teljesítő katonától vagy a katona az előljárótól, feljebbvalótól 2 méter távolságra elhaladt.
2. Az előljárótól, a feljebbvalótól történő távozáskor a „Távozzhat!” parancs után, amikor az előljáró, feljebbvaló tisztelgésre emelt kezét leengedte.
3. Egyénileg a jelentések, jelentkezések alkalmával, az egymondatos jelentés befejezését követően, amikor az előljáró, feljebbvaló tisztelgésre emelt kezét leengedte.
4. Ha az előljáró, feljebbvaló a tiszteletadás fogadását befejezte.
5. Ha az előljáró, feljebbvaló a tiszteletadás fogadását nem viszonzta.

---

203. kérdés. *Válassza ki az alábbi felsorolásból azt, amelyik igaz! Több helyes válasz is lehetséges.*

A tiszteletadást a különböző esetek figyelembevételével az alábbiak szerint kell befejezni.

1. Egyénileg a jelentések, jelentkezések alkalmával, az egymondatos jelentés befejezését követően, amikor az előljáró, feljebbvaló tisztelgésre emelt kezét leengedte.
2. A jelentések, jelentkezések befejezése alkalmával azonnal.
3. Az előljárótól, a feljebbvalótól történő távozáskor a „Végeztem!” parancs után, amikor az előljáró, feljebbvaló tisztelgésre emelt kezét leengedte.
4. Ha az előljáró, feljebbvaló a tiszteletadást késve kezdte meg.
5. A *Himnusz* (más nemzetek himnuszai) és a *Szózat* elhangzása után közvetlenül.
6. Temetési menet esetében, amikor a díszalegység (díszkíséret) utolsó sora 2 méter távolságra elhaladt.

---

204. kérdés. *Válassza ki az alábbi felsorolásból azt, amelyik nem igaz! Több helyes válasz is lehetséges.*

A tiszteletadást a különböző esetek figyelembevételével az alábbiak szerint kell befejezni.

1. Egyénileg a jelentések, jelentkezések alkalmával, az egymondatos jelentés befejezését követően, amikor az előljáró, feljebbvaló tisztelgésre emelt kezét leengedte.
2. A jelentések, jelentkezések befejezése alkalmával azonnal.
3. Az előljárótól, a feljebbvalótól történő távozáskor a „Végeztem!” parancs után, amikor az előljáró, feljebbvaló tisztelgésre emelt kezét leengedte.
4. Ha az előljáró, feljebbvaló a tiszteletadást késve kezdte meg.
5. A *Himnusz* (más nemzetek himnuszai) és a *Szózat* elhangzása után közvetlenül.
6. Temetési menet esetében, amikor a díszalegység (díszkíséret) utolsó sora 2 méter távolságra elhaladt.

---

205. kérdés. *Hogyan teljesít a katona tiszteletadást állóhelyben, ha az alakzatban áll?*

1. „Erőt, egészséget!” köszönéssel.
2. Fogadás jobbról (balról, középről)! Tisztelegj!” vezényszóra fővetéssel.
3. Fogadás jobbról (balról, középről)! Tisztelegj!” vezényszóra tiszteleggéssel.

---

206. kérdés. *Keresse meg a következő szövegben a hibás szót!*

Katonai rendezvényeken, szemléken a gépkarabélyokat „Mellre!” helyzetben kell tartani, és önállóan kell tiszteletadást teljesíteni.

---

207. kérdés. *Hogyan teljesít a katona tiszteletadást alakzatban, menet közben? Válassza ki az alábbi felsorolásból a helyes kifejezést!*

1. „Vigyázz! Jobbra (Balra) nézz!” vezényszóra az előljáró előtt történő elvonuláskor.
2. „Vigyázz! Jobbra (Balra) nézz!” vezényszóra egyénileg, amikor az előljárót 4 méterre megközelítik.
3. „Vigyázz! Jobbra (Balra) nézz!” vezényszóra egyénileg, tiszteleggéssel.

---

208. kérdés. *Válassza ki a felsorolásból a szövegbe illő helyes kifejezést!*

Menet közben ... a „Vigyázz! Jobbra (Balra) nézz!” vezényszóra az előljáró előtt történő elvonulás sorrendjében teljesítsenek tiszteletadást.

1. az iránytartók
2. az alegységek
3. a vezénylő parancsnokok
4. a katonák

---

209. kérdés. *Döntse el, hogy az alábbi állítás igaz vagy hamis!*

Menet közben csak az arcvonalban állók a „Vigyázz! Jobbra (Balra) nézz!” vezényszóra az előljáró előtt történő elvonulás sorrendjében teljesítenek tiszteletadást.

1. Igaz.
2. Hamis.

210. kérdés. *Egészítse ki a következő mondatot az alább felsorolt válaszlehetőségek közül úgy, hogy a mondat helyes legyen!*

A katona alakzatból történő kiléptetésére vezényszót kell adni, például: „Ön (vagy Kiss őrzvezető)! Lépjön ki!”. Szükség esetén ... a kilépés távolságát.

1. a katona döntse el
  2. a parancsnok határozza meg
  3. fel kell rajzolni
- 

211. kérdés. *Válassza ki a felsorolásból a szövegbe illő helyes kifejezést!*

A katona alakzatból történő kiléptetésére vezényszót kell adni, például: „Ön (vagy Kiss őrzvezető)! ...

1. Előre!”
  2. Hozzám!”
  3. Lépjön ki!”
- 

212. kérdés. *Válassza ki az alábbi felsorolásból azt, amelyik igaz!*

1. Az előljáró „Hozzám!” parancsára és az előljáróhoz jelentés céljából történő menetkor a katona rendes lépésben menjen.
  2. Az előljáró „Hozzám!” parancsára és az előljáróhoz jelentés céljából történő menetkor a katona díszlépésben menjen.
  3. Az előljáró „Három lépést előre lépj!” parancsára és az előljáróhoz jelentés céljából történő menetkor a katona lassú díszlépésben menjen.
- 

213. kérdés. *Keresse meg a következő szövegben a hibás szót!*

Az előljáró „Hozzám!” parancsára és az előljáróhoz jelentés céljából történő menetkor a katona díszlépésben lépésben menjen.

---

214. kérdés. *Válassza ki az alábbi felsorolásból azt, amelyik nem igaz! Több helyes válasz is lehetséges.*

1. Az előljáró „Három lépést előre lépj!” parancsára és az előljáróhoz jelentés céljából történő menetkor a katona lassú dízlépésben menjen.
2. Az előljáró „Három vagy több lépést előre lépj!” parancsára és az előljáróhoz jelentés céljából történő menetkor, ha a lépésszám páros, a katona dízlépésben menjen.
3. Az előljáró „Hozzám!” parancsára és az előljáróhoz jelentés céljából történő menetkor a katona rendes lépésben menjen.
4. Az előljáró „Hozzám!” parancsára és az előljáróhoz jelentés céljából történő menetkor a katona dízlépésben menjen.

---

215. kérdés. *Válassza ki az alábbi felsorolásból a szövegbe illő helyes kifejezést!*

Amikor a katona meghallja a nevét, „Parancs!” szóval jelentkezzon, majd az utasítás elhangzása után ... szóval válaszoljon.

1. „Nyugtáztam!”
2. „Megértettem!”
3. „Értettem!”
4. „Tudomásul vettem!”

---

216. kérdés. *Válassza ki az alábbi felsorolásból a szövegbe illő helyes megfogalmazást!*

Az előljáró „Hozzám!” parancsára és az előljáróhoz jelentés céljából történő menetkor a katona rendes lépésben menjen, ... keményen álljon meg.

1. az előljáró előtt 2-3 lépésre
2. az előljáró előtt 3-5 lépésre
3. az előljáró előtt kartávolságban

---

217. kérdés. *Válassza ki az alábbi felsorolásból a szövegbe illő helyes kifejezést!*

A katona alakzatból történő kiléptetésére vezényszót kell adni, például: „Őn (vagy: Kiss őrvezető)! Lépjön ki!”. Szükség esetén a parancsnok határozza meg a kilépés távolságát, például: „Kiss őrvezető! Három lépést előre lépj!” Amikor a katona meghallja a nevét, „Parancs!” szóval jelentkezzon, majd az utasítás elhangzása után „Értettem!” szóval válaszoljon, ....

1. és lépjön ki rendes lépésben az arcvonal elé 5 lépésre
2. és lépjön ki rendes lépésben az arcvonal elé 3 lépésre
3. és lépjön ki rendes lépésben az arcvonal elé 7 lépésre

*218. kérdés. Írja be a szövegből hiányzó részt számmal!*

Szükség esetén a parancsnok határozza meg a kilépés távolságát, például: „Kiss örvezető! Három lépést előre lépj!” Amikor a katona meghallja a nevét, „Parancs!” szóval jelentkezzen, majd az utasítás elhangzása után „Értettem!” szóval válaszoljon, és lépjen ki rendes lépésben az arcvonal elé ... lépésre.

### 3. A Jog és hadijog című fejezethez kapcsolódó kérdések

---

1. kérdés. *Válassza ki az alábbi felsorolásból az Alaptörvény helyes fogalmát!*

1. Az Alaptörvény a legmagasabb szintű jogi norma, amely tartalmazza az állam felépítésével és működésével, valamint az alapvető jogokkal kapcsolatos legfontosabb szabályokat. Az Alaptörvény szabályainak minden alacsonyabb szintű jogszabálynak és normatív szabályozónak meg kell felelnie.
  2. Az Alaptörvény egy jogszabály, amely az állampolgárok jogait garantálja.
  3. Az Alaptörvény egy törvény, amelyben foglaltak az összes többi jogszabályra irányadók.
- 

2. kérdés. *Válassza ki az alábbi felsorolásból a helyes kifejezést!*

Miről szól a következő definíció?

A legmagasabb szintű jogi norma, amely tartalmazza az állam felépítésével és működésével, valamint az alapvető jogokkal kapcsolatos legfontosabb szabályokat. A szabályainak minden alacsonyabb szintű jogszabálynak és normatív szabályozónak meg kell felelnie.

1. Alaptörvény
  2. törvény
  3. sarkalatos törvény
- 

3. kérdés. *Döntse el, hogy az alábbi állítás igaz vagy hamis!*

Az Alaptörvény a legmagasabb szintű jogi norma, amely tartalmazza az állam felépítésével és működésével, valamint az alapvető jogokkal kapcsolatos legfontosabb szabályokat. Az Alaptörvény szabályainak minden alacsonyabb szintű jogszabálynak és normatív szabályozónak meg kell felelnie.

1. Igaz.
2. Hamis.



4. kérdés. *Egészítse ki a következő mondatot az alább felsorolt válaszlehetőségek közül úgy, hogy a mondat helyes legyen!*

Alaptörvény a legmagasabb szintű jogi norma, amely tartalmazza ...

1. az állam felépítésével és működésével, valamint az alapvető jogokkal kapcsolatos legfontosabb szabályokat.
  2. az állampolgárok jogait.
  3. a legfontosabb állampolgári jogokat.
- 

5. kérdés. *Válassza ki a felsorolásból a szövegbe illő helyes kifejezéseket!*

A(z) ... a legmagasabb szintű jogi norma, amely tartalmazza az állam felépítésével és működésével, valamint az alapvető jogokkal kapcsolatos legfontosabb szabályokat.

1. Alaptörvény
  2. sarkalatos törvény
  3. törvény
- 

6. kérdés. *Válassza ki a felsorolásból a szövegbe illő helyes kifejezéseket!*

A(z) (A) ... a legmagasabb szintű jogi norma, amely tartalmazza a(z) (B) ... felépítésével és működésével, valamint az alapvető jogokkal kapcsolatos legfontosabb szabályokat. Szabályainak minden alacsonyabb szintű jogszabálynak és normatív szabályozónak meg kell felelnie.

A

1. Alaptörvény
2. törvény
3. sarkalatos

B

1. állam
  2. kormány
  3. Országgyűlés
- 

7. kérdés. *Egészítse ki a következő mondatot az alább felsorolt válaszlehetőségek közül úgy, hogy a mondat helyes legyen!*

A(z) ... szabályainak minden alacsonyabb szintű jogszabálynak és normatív szabályozónak meg kell felelnie.

1. Alaptörvény
2. sarkalatos törvény
3. törvény

---

8. kérdés. *Párosítsa össze az alábbi fogalmakat a megfelelő definíciókkal!*

1. Alaptörvény;
  2. Sarkalatos törvény;
  3. Törvény;
- 
- a) a legmagasabb szintű jogi norma, amely tartalmazza az állam felépítésével és működésével, valamint az alapvető jogokkal kapcsolatos legfontosabb szabályokat. A szabályainak minden alacsonyabb szintű jogszabálynak és normatív szabályozónak meg kell felelnie.
  - b) olyan törvény, amelynek elfogadásához és módosításához a jelen lévő országgyűlési képviselők kétharmadának szavazata szükséges.
  - c) az Országgyűlés által hozott jogszabály.

---

9. kérdés. *Válassza ki az alábbi felsorolásból az Alaptörvény főbb jellemzőit! Több helyes válasz is lehetséges.*

1. A legmagasabb szintű jogi norma;
2. tartalmazza az állam felépítésével és működésével, valamint az alapvető jogokkal kapcsolatos legfontosabb szabályokat;
3. szabályainak minden alacsonyabb szintű jogszabálynak és normatív szabályozónak meg kell felelnie;
4. a kormány hozza, különleges jogrendben felfüggeszhető.

---

10. kérdés. *Keresse meg a következő szövegben a hibás kifejezést!*

A sarkalatos törvény a legmagasabb szintű jogi norma, amely tartalmazza az állam felépítésével és működésével, valamint az alapvető jogokkal kapcsolatos legfontosabb szabályokat. A szabályainak minden alacsonyabb szintű jogszabálynak és normatív szabályozónak meg kell felelnie.

---

11. kérdés. *Válassza ki az alábbi felsorolásból a különleges jogrend helyes fogalmát!*

1. Törvényben nevesített államszervezeti és működési rend a lakosság élet- és vagyonbiztonságát, illetve az államszervezet működését veszélyeztető természeti vagy társadalmi veszélyek megakadályozása vagy megszüntetése céljából
2. A normál időszaki jogrendtől különböző és az Alaptörvényben nevesített államszervezeti és működési rend, amelynek kihirdetésére meghatározott, az államrendet és a társadalmi rendet, az állampolgárok élet- és vagyonbiztonságát, illetve az államszervezet működését veszélyeztető fenyegetések, természeti vagy társadalmi veszélyek esetén van lehetőség, azok megakadályozása vagy megszüntetése céljából.

12. kérdés. *Válassza ki az alábbi felsorolásból a helyes kifejezést!*

Miről szól a következő definíció?

A normál időszaki jogrendtől különböző és az Alaptörvényben nevesített államszervezeti és működési rend, amelynek kihirdetésére meghatározott, az államrendet és a társadalmi rendet, az állampolgárok élet- és vagyonbiztonságát, illetve az államszervezet működését veszélyeztető fenyegetések, természeti vagy társadalmi veszélyek esetén van lehetőség, azok megakadályozása vagy megszüntetése céljából.

1. különleges jogrend
  2. normál jogrendi válsághelyzet
  3. egészségügyi válsághelyzet
- 

13. kérdés. *Döntse el, hogy az alábbi állítás a különleges jogrendről igaz vagy hamis!*

A normál időszaki jogrendtől különböző és törvényben nevesített államszervezeti és működési rend, amelynek kihirdetésére meghatározott, az államrendet és a társadalmi rendet, az állampolgárok élet- és vagyonbiztonságát, illetve az államszervezet működését veszélyeztető fenyegetések, társadalmi veszélyek esetén van lehetőség, azok megakadályozása vagy megszüntetése céljából.

1. Igaz.
  2. Hamis.
- 

14. kérdés. *Egészítse ki a következő mondatot az alább felsorolt válaszlehetőségek közül úgy, hogy a mondat helyes legyen!*

... a normál időszaki jogrendtől különböző és az Alaptörvényben nevesített államszervezeti és működési rend, amelynek kihirdetésére meghatározott, az államrendet és a társadalmi rendet, az állampolgárok élet- és vagyonbiztonságát, illetve az államszervezet működését veszélyeztető fenyegetések, természeti vagy társadalmi veszélyek esetén van lehetőség, azok megakadályozása vagy megszüntetése céljából.

1. A különleges jogrend
2. A tömeges bevándorlás okozta válsághelyzet
3. A normál jogrendi válsághelyzet

---

15. kérdés. *Válassza ki a felsorolásból a szövegbe illő helyes kifejezést!*

Különleges jogrend: a ... különböző és az Alaptörvényben nevesített államszervezeti és működési rend, amelynek kihirdetésére meghatározott, az államrendet és a társadalmi rendet, az állampolgárok élet- és vagyonbiztonságát, illetve az államszervezet működését veszélyeztető fenyegetések, természeti vagy társadalmi veszélyek esetén van lehetőség, azok megakadályozása vagy megszüntetése céljából.

1. a normál jogrendtől
2. a jogállamtól
3. a törvényes rendtől

---

16. kérdés. *Válassza ki a felsorolásból a szövegbe illő helyes kifejezéseket!*

A(z) (A) ... a normál időszaki jogrendtől különböző és az Alaptörvényben nevesített államszervezeti és működési rend, amelynek kihirdetésére meghatározott, az államrendet és a társadalmi rendet, az állampolgárok élet- és vagyonbiztonságát, illetve az államszervezet működését veszélyeztető fenyegetések, természeti vagy társadalmi veszélyek esetén van lehetőség, azok megakadályozása vagy megszüntetése céljából. Ennek időszakára – ideiglenesen – felfüggeszthetők egyes (B) ... alapkövetelmények, így különösen rendeleti szabályozásra nyílik lehetőség törvényekkel ellentétes vagy azoktól eltérő szabályokkal, valamint egyes jogok fokozott korlátozása is rendeleti úton valósítható meg.

A

1. különleges jogrend
2. egészségügyi válsághelyzet
3. normál jogrendi válsághelyzet

B

1. jogállami
2. törvényes
3. alaptörvényi

---

17. kérdés. *Egészítse ki az alábbi mondatot! Írja be a helyes kifejezést!*

A különleges jogrend időszakára – ideiglenesen – ... egyes jogállami alapkövetelmények, így különösen rendeleti szabályozásra nyílik lehetőség törvényekkel ellentétes vagy azoktól eltérő szabályokkal, valamint egyes jogok fokozott korlátozása is rendeleti úton valósítható meg.

18. kérdés. Párosítsa össze az alábbi megkülönböztető jelzéseket megfelelő elnevezéssel!

1. egészségügyi jelzés
2. kórházak és biztonságos helyek
3. polgári védelem

a)

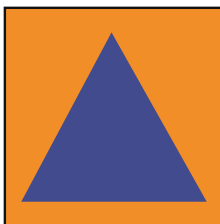

b)

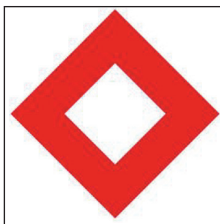

c)

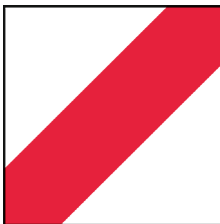

19. kérdés. Válassza ki az alábbi felsorolásból a különleges jogrend főbb jellemzőit! Több helyes válasz is lehetséges.

1. Ideiglenesen felfüggeszthetők egyes jogállami alapkövetelmények.
2. Az Alaptörvény alkalmazása felfüggeszthető.
3. Egyes jogok fokozott korlátozása is rendeleti úton valósítható meg.
4. Különösen rendeleti szabályozásra nyílik lehetőség törvényekkel ellentétes vagy azoktól eltérő szabályokkal.

---

20. kérdés. *Keresse meg a következő szövegben a hibás szót!*

A különleges jogrend esetén véglegesen felfüggeszthetők egyes jogállami alapkövetelmények, így különösen rendeleti szabályozásra nyílik lehetőség törvényekkel ellentétes vagy azoktól eltérő szabályokkal, valamint egyes jogok fokozott korlátozása is rendeleti úton valósítható meg.

---

21. kérdés. *Válassza ki az alábbi felsorolásból a normál jogrendi válsághelyzetek tartalmának helyes fogalmát!*

1. Szerepelnek az Alaptörvényben, hatályuk alatt bizonyos alapjogok ideiglenesen felfüggeszthetők.
2. Szerepelnek az Alaptörvényben, hatályuk alatt korlátozott mértékű rendkívüli intézkedések hozhatók, vagy az arra felhatalmazott szervezetek bizonyos többletjogosítványokkal rendelkeznek.
3. Nem szerepelnek az Alaptörvényben, hatályuk alatt mégis korlátozott mértékű rendkívüli intézkedések hozhatók, vagy az arra felhatalmazott szervezetek bizonyos többletjogosítványokkal rendelkeznek.

---

22. kérdés. *Válassza ki az alábbi felsorolásból a helyes kifejezést!*

Miről szól a következő definíció?

Bár nem szerepelnek az Alaptörvényben, hatályuk alatt mégis korlátozott mértékű rendkívüli intézkedések hozhatók, vagy az arra felhatalmazott szervezetek bizonyos többletjogosítványokkal rendelkeznek.

1. normál jogrendi válsághelyzetek
2. különleges jogrendi esetek
3. szükségállapot esetei

---

23. kérdés. *Döntse el, hogy az alábbi állítás igaz vagy hamis!*

A normál jogrendi válsághelyzetek nem szerepelnek az Alaptörvényben, hatályuk alatt mégis korlátozott mértékű rendkívüli intézkedések hozhatók, vagy az arra felhatalmazott szervezetek bizonyos többletjogosítványokkal rendelkeznek.

1. Igaz.
2. Hamis.

24. kérdés. *Egészítse ki a következő mondatot az alább felsorolt válaszlehetőségek közül úgy, hogy a mondat helyes legyen!*

A normál jogrendi ... nem szerepelnek az Alaptörvényben, hatályuk alatt mégis korlátozott mértékű rendkívüli intézkedések hozhatók, vagy az arra felhatalmazott szervezetek bizonyos többletjogosítványokkal rendelkeznek.

1. válsághelyzetek
2. feladatok
3. szükségállapot

25. kérdés. *Válassza ki a felsorolásból, mit jelent a következő megkülönböztető jelzés!*

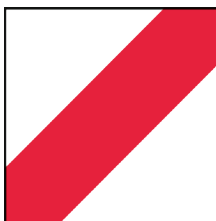

1. a területre belépni tilos
2. sugárszennyezett terület
3. polgári védelem
4. kórházak és biztonságos helyek

26. kérdés. *Válassza ki a felsorolásból a szövegbe illő helyes kifejezéseket!*

A (A) ... nem szerepelnek a(z) (B) ..., hatályuk alatt mégis korlátozott mértékű rendkívüli intézkedések hozhatók, vagy az arra felhatalmazott szervezetek bizonyos többletjogosítványokkal rendelkeznek.

A

1. normál jogrendi válsághelyzetek
2. szükségállapot esetei
3. különleges jogrend esetei

B

1. törvényben
2. Alaptörvényben
3. sarkalatos törvényben

27. kérdés. *Egészítse ki az alábbi mondatot! Írja be a helyes kifejezést!*

A normál jogrendi válsághelyzetek nem szerepelnek az ..., hatályuk alatt mégis korlátozott mértékű rendkívüli intézkedések hozhatók, vagy az arra felhatalmazott szervezetek bizonyos többletjogosítványokkal rendelkeznek.

28. kérdés. *Párosítsa össze az alábbi megkülönböztető jelzéseket a megfelelő elnevezéssel!*

1. egészségügyi jelzés
2. kórházak és biztonságos helyek
3. kulturális javak

a)



b)

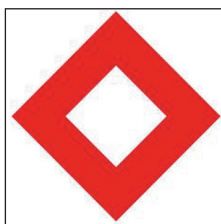

c)

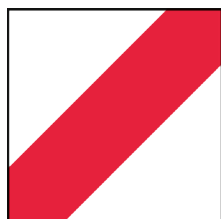



29. kérdés. *Válassza ki az alábbi felsorolásból a normál jogrendi válsághelyzetek tartalmának főbb jellemzőit! Több helyes válasz is lehetséges.*

1. szerepelnek az Alaptörvényben
  2. nem szerepelnek az Alaptörvényben
  3. hatályuk alatt mégis korlátozott mértékű rendkívüli intézkedések hozhatók, vagy az arra felhatalmazott szervezetek bizonyos többletjogosítványokkal rendelkeznek
  4. hatályuk alatt bizonyos alapjogok felfüggeszthetők
- 

30. kérdés. *Keresse meg a következő szövegben a hibás kifejezést!*

A normál jogrendi válsághelyzetek nem szerepelnek a törvényben, hatályuk alatt mégis korlátozott mértékű rendkívüli intézkedések hozhatók, vagy az arra felhatalmazott szervezetek bizonyos többletjogosítványokkal rendelkeznek.

---

31. kérdés. *Válassza ki az alábbi felsorolásból, hogy a normál jogrendi válsághelyzetek során milyen intézkedések hozhatók!*

1. speciális intézkedések
  2. rendkívüli intézkedések
  3. különleges intézkedések
- 

32. kérdés. *Válassza ki az alábbi felsorolásból a helyes kifejezést!*

Miről szól a következő definíció?

A normál jogrendi ... nem szerepelnek az Alaptörvényben, hatályuk alatt mégis korlátozott mértékű rendkívüli intézkedések hozhatók, vagy az arra felhatalmazott szervezetek bizonyos többletjogosítványokkal rendelkeznek.

1. válsághelyzetek
  2. jogi helyzetek
  3. sürgősségi helyzetek
- 

33. kérdés. *Döntse el, hogy az alábbi állítás igaz vagy hamis!*

A normál jogrendi válsághelyzetek nem szerepelnek az Alaptörvényben, hatályuk alatt mégis korlátozott mértékű rendkívüli intézkedések hozhatók, vagy az arra felhatalmazott szervezetek bizonyos többletjogosítványokkal rendelkeznek.

1. Igaz.
2. Hamis.

34. kérdés. *Egészítse ki a következő mondatot az alább felsorolt válaszlehetőségek közül úgy, hogy a mondat helyes legyen!*

Tömeges bevándorlás okozta válsághelyzet: a Magyarországra érkező elismerést kérők vagy a tranzitónában tartózkodók bizonyos száma vagy migrációs helyzettel összefüggő körülmény esetén, amely valamely település közbiztonságát, közrendjét vagy a közegészségügyet közvetlenül veszélyezteti – különösen, ha az adott településen vagy annak külterületén található befogadóállomáson vagy a külföldiek elhelyezését biztosító egyéb létesítményben zavargás tör ki, vagy erőszakos cselekményeket követnek el – a Kormány által kihirdethető ....

1. normál jogrendi válsághelyzet
2. különleges jogrend

35. kérdés. *Válassza ki a felsorolásból mit jelent a következő megkülönböztető jelzés!*



1. sugárszennyezett terület
2. kulturális javak
3. kórház
4. hadifogolytábor

36. kérdés. *Válassza ki a felsorolásból a szövegbe illő helyes kifejezéseket!*

(A) ...: a Magyarországra érkező elismerést kérők vagy a tranzitónában tartózkodók bizonyos száma vagy migrációs helyzettel összefüggő körülmény esetén, amely valamely település közbiztonságát, közrendjét vagy a közegészségügyet közvetlenül veszélyezteti – különösen, ha az adott településen vagy annak külterületén található befogadóállomáson vagy a külföldiek elhelyezését biztosító egyéb létesítményben zavargás tör ki, vagy erőszakos cselekményeket követnek el – a(z) (B) ... által kihirdethető normál jogrendi válsághelyzet.

A

1. Tömeges bevándorlás okozta válsághelyzet
2. Szükségállapot
3. Egészségügyi válsághelyzet

B

1. köztársasági elnök
  2. Országgyűlés
  3. Kormány
- 

37. kérdés. *Egészítse ki az alábbi mondatot! Írja be a helyes kifejezést!*

Tömeges bevándorlás okozta válsághelyzet: a Magyarországra érkező ... vagy a tranzitónában tartózkodók bizonyos száma vagy migrációs helyzettel összefüggő körülmény esetén, amely valamely település közbiztonságát, közrendjét vagy a közegészségügyet közvetlenül veszélyezteti – különösen, ha az adott településen vagy annak külterületén található befogadóállomáson vagy a külföldiek elhelyezését biztosító egyéb létesítményben zavargás tör ki, vagy erőszakos cselekményeket követnek el – a Kormány által kihirdethető normál jogrendi válsághelyzet.

---

38. kérdés. *Egészítse ki az alábbi mondatot! Írja be a helyes kifejezést!*

Tömeges bevándorlás okozta ..., a Magyarországra érkező elismerést kérők vagy a tranzitónában tartózkodók bizonyos száma vagy migrációs helyzettel összefüggő körülmény esetén, amely valamely település közbiztonságát, közrendjét vagy a közegészségügyet közvetlenül veszélyezteti – különösen, ha az adott településen vagy annak külterületén található befogadóállomáson vagy a külföldiek elhelyezését biztosító egyéb létesítményben zavargás tör ki, vagy erőszakos cselekményeket követnek el – a Kormány által kihirdethető normál jogrendi válsághelyzet.

---

39. kérdés. *Válassza ki az alábbi felsorolásból a tömeges bevándorlás okozta válsághelyzet főbb jellemzőit! Több helyes válasz is lehetséges.*

1. a Magyarországra érkező elismerést kérők vagy a tranzitónában tartózkodók bizonyos száma esetén
2. migrációs helyzettel összefüggő körülmény esetén
3. szükségállapottal összefüggésben
4. garázda jellegű cselekmények esetén

---

40. kérdés. *Keresse meg a következő szövegben a hibás szót!*

Tömeges bevándorlás okozta válsághelyzet: a Magyarországra érkező elismerést kérők vagy a tranzitónában tartózkodók bizonyos száma vagy migrációs helyzettel összefüggő körülmény esetén, amely valamely település közbiztonságát, közrendjét vagy a közegészségügyet közvetlenül veszélyezteti – különösen, ha az adott településen vagy annak külterületén található befogadóállomáson vagy a külföldiek elhelyezését biztosító egyéb létesítményben zavargás tör ki, vagy erőszakos cselekményeket követnek el – a Kormány által kihirdethető normál jogrendi válsághelyzet.

---

41. kérdés. *Válassza ki az alábbi felsorolásból a tömeges bevándorlás okozta válsághelyzet tartalmának helyes megfogalmazását!*

1. A Magyarországra érkező menekültek bizonyos száma vagy migrációs helyzettel összefüggő körülmény esetén, amely valamely település közbiztonságát, közrendjét vagy a közegészségügyet közvetlenül veszélyezteti – különösen, ha az adott településen vagy annak külterületén található befogadóállomáson vagy a külföldiek elhelyezését biztosító egyéb létesítményben zavargás tör ki, vagy erőszakos cselekményeket követnek el – a Kormány által kihirdethető normál jogrendi válsághelyzet.
2. A Magyarországra érkező elismerést kérők vagy a tranzitónában tartózkodók bizonyos száma vagy migrációs helyzettel összefüggő körülmény esetén, amely valamely település közbiztonságát, közrendjét vagy a közegészségügyet közvetlenül veszélyezteti, az Országgyűlés által kihirdethető normál jogrendi válsághelyzet.
3. A Magyarországra érkező elismerést kérők vagy a tranzitónában tartózkodók bizonyos száma vagy migrációs helyzettel összefüggő körülmény esetén, amely valamely település közbiztonságát, közrendjét vagy a közegészségügyet közvetlenül veszélyezteti – különösen, ha az adott településen vagy annak külterületén található befogadóállomáson vagy a külföldiek elhelyezését biztosító egyéb létesítményben zavargás tör ki, vagy erőszakos cselekményeket követnek el – a Kormány által kihirdethető normál jogrendi válsághelyzet.

42. kérdés. *Válassza ki az alábbi felsorolásból a helyes kifejezést!*

Miről szól a következő definíció?

A Magyarországra érkező elismerést kérők vagy a tranzitónában tartózkodók bizonyos száma vagy migrációs helyzettel összefüggő körülmény esetén, amely valamely település közbiztonságát, közrendjét vagy a közegészségügyet közvetlenül veszélyezteti – különösen, ha az adott településen vagy annak külterületén található befogadóállomáson vagy a külföldiek elhelyezését biztosító egyéb létesítményben zavargás tör ki, vagy erőszakos cselekményeket követnek el – a Kormány által kihirdethető normál jogrendi válsághelyzet.

1. szükségállapot
  2. tömeges bevándorlás okozta válsághelyzet
  3. megelőző védelem
- 

43. kérdés. *Döntse el, hogy az alábbi állítás igaz vagy hamis!*

Tömeges bevándorlás okozta válsághelyzet: a Magyarországra érkező elismerést kérők vagy a tranzitónában tartózkodók bizonyos száma vagy migrációs helyzettel összefüggő körülmény esetén, amely valamely település közbiztonságát, közrendjét vagy a közegészségügyet közvetlenül veszélyezteti – különösen, ha az adott településen vagy annak külterületén található befogadóállomáson vagy a külföldiek elhelyezését biztosító egyéb létesítményben zavargás tör ki, vagy erőszakos cselekményeket követnek el – a Kormány által kihirdethető normál jogrendi válsághelyzet.

1. Igaz.
  2. Hamis.
- 

44. kérdés. *Egészítse ki a következő mondatot az alább felsorolt válaszlehetőségek közül úgy, hogy a mondat helyes legyen!*

Tömeges bevándorlás okozta válsághelyzet: a Magyarországra érkező elismerést kérők vagy a tranzitónában tartózkodók bizonyos száma vagy migrációs helyzettel összefüggő körülmény esetén, amely valamely település közbiztonságát, közrendjét vagy a közegészségügyet közvetlenül veszélyezteti – különösen, ha ... – a Kormány által kihirdethető normál jogrendi válsághelyzet.

1. az adott településen vagy annak külterületén található befogadóállomáson vagy a külföldiek elhelyezését biztosító egyéb létesítményben zavargás tör ki, vagy erőszakos cselekményeket követnek el
2. az adott településen garázdaságot követnek el
3. a befogadó állomásokon közbotránkozásra alapot adó cselekményeket követnek el

45. kérdés. *Válassza ki a felsorolásból, mit jelent a következő megkülönböztető jelzés!*

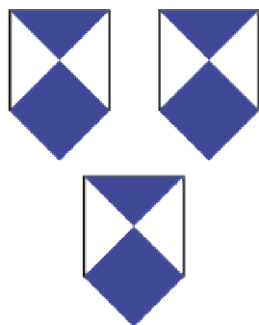

1. kiemelt kulturális javak
2. kulturális javak
3. harckocsioszlop

46. kérdés. *Válassza ki a felsorolásból a szövegbe illő helyes megoldásokat!*

Szükségállapot: a(z) (A) ... vagy a(z) (B) ... irányuló fegyveres cselekmények, továbbá az élet- és vagyonbiztonságot tömeges méretekben veszélyeztető, fegyveresen vagy felfegyverkezve elkövetett súlyos, erőszakos cselekmények esetén az Országgyűlés által kihirdetendő különleges jogrend.

A

1. törvényes rend megdöntésére
2. ellenség megsemmisítésére
3. alapjogok eltörlésére

B

1. hatalom kizárólagos megszerzésére
2. Országgyűlés jogkörének elvonására
3. Alaptörvény felfüggesztésére

47. kérdés. *Egészítse ki az alábbi mondatot! Írja be a helyes kifejezést!*

Szükségállapot: a törvényes rend megdöntésére vagy a hatalom kizárólagos megszerzésére irányuló fegyveres cselekmények, továbbá az élet- és vagyonbiztonságot tömeges méretekben veszélyeztető, fegyveresen vagy felfegyverkezve elkövetett súlyos, erőszakos cselekmények esetén az Országgyűlés által kihirdetendő ....

48. kérdés. *Egészítse ki az alábbi mondatot! Írja be a helyes kifejezést!*

Szükségállapot: a törvényes rend megdöntésére vagy a hatalom kizárólagos megszerzésére irányuló ..., továbbá az élet- és vagyonbiztonságot tömeges méretekben veszélyeztető, fegyveresen vagy felfegyverkezve elkövetett súlyos, erőszakos cselekmények esetén az Országgyűlés által kihirdetendő különleges jogrend.

---

49. kérdés. *Válassza ki az alábbi felsorolásból a szükségállapot tartalmának főbb jellemzőit! Több helyes válasz is lehetséges.*

1. a törvényes rend megdöntésére vagy a hatalom kizárólagos megszerzésére irányuló fegyveres cselekmények esetén
  2. az élet- és vagyonbiztonságot tömeges méretekben veszélyeztető, fegyveresen vagy felfegyverkezve elkövetett súlyos, erőszakos cselekmények esetén
  3. az Országgyűlés által kihirdetendő különleges jogrend
  4. migráció kezelésére
  5. az alapjogok felfüggesztésére irányuló garázda cselekmények esetén
- 

50. kérdés. *Keresse meg a következő szövegben a hibás szót!*

Szükségállapot: a törvényes rend megdöntésére vagy a hatalom kizárólagos megszerzésére irányuló fegyveres cselekmények, továbbá az élet- és vagyonbiztonságot tömeges méretekben veszélyeztető, fegyveresen vagy felfegyverkezve elkövetett súlyos, erőszakos cselekmények esetén az Országgyűlés által kihirdetendő válsághelyzet.

---

51. kérdés. *Válassza ki az alábbi felsorolásból a szükségállapot tartalmának helyes megfogalmazását!*

1. A törvényes rend megdöntésére vagy a hatalom kizárólagos megszerzésére irányuló fegyveres cselekmények, továbbá az élet- és vagyonbiztonságot tömeges méretekben veszélyeztető, fegyveresen vagy felfegyverkezve elkövetett súlyos, erőszakos cselekmények esetén az Országgyűlés által kihirdetendő válsághelyzet.
2. A törvényes rend megdöntésére vagy a hatalom kizárólagos megszerzésére irányuló fegyveres cselekmények, továbbá az élet- és vagyonbiztonságot tömeges méretekben veszélyeztető, fegyveresen vagy felfegyverkezve elkövetett súlyos, erőszakos cselekmények esetén az Országgyűlés által kihirdetendő különleges jogrend.
3. A törvényes rend megdöntésére vagy a hatalom kizárólagos megszerzésére irányuló fegyveres cselekmények, továbbá az élet- és vagyonbiztonságot tömeges méretekben veszélyeztető, fegyveresen vagy felfegyverkezve elkövetett súlyos, erőszakos cselekmények esetén a Kormány által kihirdetendő különleges jogrend.

---

52. kérdés. *Válassza ki az alábbi felsorolásból a helyes kifejezést!*

Miről szól a következő definíció?

A törvényes rend megdöntésére vagy a hatalom kizárólagos megszerzésére irányuló fegyveres cselekmények, továbbá az élet- és vagyonbiztonságot tömeges méretekben veszélyeztető, fegyveresen vagy felfegyverkezve elkövetett súlyos, erőszakos cselekmények esetén az Országgyűlés által kihirdetendő különleges jogrend.

1. szükségállapot
2. megelőző védelmi helyzet
3. terrorveszélyhelyzet

---

53. kérdés. *Döntse el, hogy az alábbi állítás igaz vagy hamis!*

Szükségállapot: a törvényes rend megdöntésére vagy a hatalom kizárólagos megszerzésére irányuló fegyveres cselekmények, továbbá az élet- és vagyonbiztonságot tömeges méretekben veszélyeztető, fegyveresen vagy felfegyverkezve elkövetett súlyos, erőszakos cselekmények esetén az Országgyűlés által kihirdetendő különleges jogrend.

1. Igaz.
2. Hamis.

---

54. kérdés. *Egészítse ki a következő mondatot az alább felsorolt válaszlehetőségek közül úgy, hogy a mondat helyes legyen!*

Szükségállapot: a törvényes rend megdöntésére vagy a hatalom kizárólagos megszerzésére irányuló fegyveres cselekmények, továbbá az élet- és vagyonbiztonságot tömeges méretekben veszélyeztető, fegyveresen vagy felfegyverkezve elkövetett súlyos, erőszakos cselekmények esetén a(z) ... által kihirdetendő különleges jogrend.

1. Országgyűlés
2. Kormány
3. köztársasági elnök



55. kérdés. *Válassza ki a felsorolásból, mit jelent a következő megkülönböztető jelzés!*



1. hadifogolytábor
  2. egészségügyi jelzés
  3. kulturális emlékhely
  4. polgári védelem
- 

56. kérdés. *Válassza ki a felsorolásból a szövegbe illő helyes kifejezéseket!*

(A) ...: a törvényes rend megdöntésére vagy a hatalom kizárólagos megszerzésére irányuló fegyveres cselekmények, továbbá az élet- és vagyonbiztonságot tömeges méretekben veszélyeztető, fegyveresen vagy felfegyverkezve elkövetett súlyos, erőszakos cselekmények esetén az Országgyűlés által kihirdetendő (B) ....

A

1. Szükségállapot
2. Terrorveszélyhelyzet
3. Megelőző védelmi helyzet

B

1. különleges jogrend
  2. normál jogrendi válsághelyzet
  3. válság
- 

57. kérdés. *Egészítse ki az alábbi mondatot! Írja be a helyes kifejezést!*

Szükségállapot: a törvényes rend megdöntésére vagy a hatalom kizárólagos megszerzésére irányuló fegyveres cselekmények, továbbá az élet- és vagyonbiztonságot tömeges méretekben veszélyeztető, ... vagy ... elkövetett súlyos, erőszakos cselekmények esetén az Országgyűlés által kihirdetendő különleges jogrend.

---

58. kérdés. *Egészítse ki az alábbi mondatot! Írja be a helyes kifejezést!*

Szükségállapot: a törvényes rend megdöntésére vagy a hatalom kizárólagos megszerzésére irányuló fegyveres cselekmények, továbbá az ... és ... tömeges méretekben veszélyeztető, fegyveresen vagy felfegyverkezve elkövetett súlyos, erőszakos cselekmények esetén az Országgyűlés által kihirdetendő különleges jogrend.

---

59. kérdés. *Válassza ki az alábbi felsorolásból a terrorveszélyhelyzet főbb jellemzőit! Több helyes válasz is lehetséges.*

1. terrortámadás jelentős és közvetlen veszélye
2. terrortámadás esetén
3. az Országgyűlés által meghatározott időre kihirdetett
4. válsághelyzet

---

60. kérdés. *Keresse meg a következő szövegben a hibás szót!*

Terrorveszélyhelyzet: a terrortámadás jelentős és közvetlen veszélye vagy terrortámadás esetén az Országgyűlés által meghatározott időre kihirdetett válsághelyzet.

---

61. kérdés. *Válassza ki az alábbi felsorolásból a terrorveszélyhelyzet helyes fogalmát!*

1. Terrortámadás jelentős és közvetlen veszélye vagy terrortámadás esetén a Kormány által meghatározott időre kihirdetett különleges jogrend.
2. Terrortámadás jelentős és közvetlen veszélye vagy terrortámadás esetén a köztársasági elnök által meghatározott időre kihirdetett különleges jogrend.
3. Terrortámadás jelentős és közvetlen veszélye vagy terrortámadás esetén az Országgyűlés által meghatározott időre kihirdetett különleges jogrend.

---

62. kérdés. *Válassza ki az alábbi felsorolásból a helyes kifejezést!*

Miről szól a következő definíció?

A terrortámadás jelentős és közvetlen veszélye vagy terrortámadás esetén az Országgyűlés által meghatározott időre kihirdetett különleges jogrend.

1. terrorveszélyhelyzet
2. szükségállapot
3. megelőző védelmi helyzet

63. kérdés. *Döntse el, hogy az alábbi állítás igaz vagy hamis!*

Terrorveszélyhelyzet: egy terrortámadás jelentős és közvetlen veszélye vagy terrortámadás esetén az Országgyűlés által meghatározott időre kihirdetett különleges jogrend.

1. Igaz.
  2. Hamis.
- 

64. kérdés. *Egészítse ki a következő mondatot az alább felsorolt válaszlehetőségek közül úgy, hogy a mondat helyes legyen!*

Terrorveszélyhelyzet: egy terrortámadás jelentős és közvetlen veszélye vagy terrortámadás esetén az Országgyűlés által ... kihirdetett különleges jogrend.

1. meghatározott időre
  2. véglegesen
  3. 60 napra
- 

65. kérdés. *Válassza ki a felsorolásból, mit jelent a következő megkülönböztető jelzés!*



1. egészségügyi jelzés
2. hadifogolytábor
3. tábori kórház

---

66. kérdés. *Válassza ki a felsorolásból a szövegbe illő helyes kifejezéseket!*

(A) ...: egy terrortámadás jelentős és közvetlen veszélye vagy terrortámadás esetén a(z) (B) ... által meghatározott időre kihirdetett különleges jogrend.

A

1. Terrorveszélyhelyzet
2. Terrorveszély
3. Terrorválság

B

1. Országgyűlés
  2. Kormány
  3. köztársasági elnök
- 

67. kérdés. *Egészítse ki az alábbi mondatot! Írja be a helyes kifejezést!*

Terrorveszélyhelyzet: egy terrortámadás jelentős és közvetlen veszélye vagy terrortámadás esetén az Országgyűlés által meghatározott időre kihirdetett ....

---

68. kérdés. *Egészítse ki az alábbi mondatot! Írja be a helyes kifejezést!*

Terrorveszélyhelyzet egy terrortámadás ... veszélye vagy terrortámadás esetén az Országgyűlés által meghatározott időre kihirdetett különleges jogrend.

---

69. kérdés. *Válassza ki az alábbi felsorolásból terrorveszélyhelyzet kihirdetésének lehetséges indokait! Több helyes válasz is lehetséges.*

1. terrortámadás jelentős és közvetlen veszélye
  2. terrortámadás
  3. robbantás
  4. utcai zavargás
  5. az ország lakott településeinek, iparának pusztítása, megsemmisítése, rongálása
- 

70. kérdés. *Keresse meg a következő szövegben a hibás szót!*

A terrorveszélyhelyzet egy terrortámadás jelentős és közvetlen lehetősége vagy terrortámadás esetén az Országgyűlés által meghatározott időre kihirdetett különleges jogrend.

71. kérdés. *Válassza ki az alábbi felsorolásból a terrorveszélyhelyzet helyes fogalmát!*

1. A terrorveszélyhelyzet egy terrortámadás lehetősége vagy terrortámadás esetén az Országgyűlés által meghatározott időre kihirdetett különleges jogrend.
  2. A terrorveszélyhelyzet egy terrortámadás jelentős és közvetlen veszélye vagy terrortámadás esetén az Országgyűlés által meghatározott időre kihirdetett különleges jogrend.
  3. A terrorveszélyhelyzet egy terrortámadás esetén az Országgyűlés által meghatározott időre kihirdetett különleges jogrend.
- 

72. kérdés. *Válassza ki az alábbi felsorolásból a helyes kifejezést!*

Miről szól a következő definíció?

Az alapilletmény, honvédelmi szolgálati díj, illetménypótlékok és esetleg kiegészítő illetmény összege.

1. szolgálati illetmény
  2. távolléti díj
  3. rendelkezésre állási díj
- 

73. kérdés. *Döntse el, hogy az alábbi állítás igaz vagy hamis!*

A terrorveszélyhelyzet egy terrortámadás esetén az Országgyűlés által meghatározott időre kihirdetett különleges jogrend.

1. Igaz.
  2. Hamis.
- 

74. kérdés. *Döntse el, hogy az alábbi állítás igaz vagy hamis!*

A terrorveszélyhelyzet egy terrortámadás lehetősége vagy terrortámadás esetén az Országgyűlés által meghatározott időre kihirdetett különleges jogrend.

1. Igaz.
2. Hamis.

---

75. kérdés. *Egészítse ki a következő mondatot az alább felsorolt válaszlehetőségek közül úgy, hogy a mondat helyes legyen!*

A szolgálati illetmény a(z) ..., a honvédelmi szolgálati díj, az illetménypótlékok és esetleg a kiegészítő illetmény összege.

1. alapilletmény
2. illetményalap
3. szolgálati pótlék

---

76. kérdés. *Válassza ki a felsorolásból a szövegbe illő helyes kifejezést!*

A Magyar Honvédség ...: Magyarország függetlenségének, területi épségének és határainak védelme, nemzetközi megállapodások alapján közös védelmi és békefenntartó feladatok ellátása, valamint humanitárius tevékenységek végzése, illetve katasztrófavédelmi közreműködés.

1. felhasználása
2. alaprendeltetése
3. alkalmazása

---

77. kérdés. *Egészítse ki az alábbi mondatot! Írja be a helyes kifejezést!*

A Magyar Honvédség ...: Magyarország függetlenségének, területi épségének és határainak védelme, nemzetközi megállapodások alapján közös védelmi és békefenntartó feladatok ellátása, valamint humanitárius tevékenységek végzése, illetve katasztrófavédelmi közreműködés.

---

78. kérdés. *Egészítse ki az alábbi mondatot! Írja be a helyes kifejezést!*

A Magyar Honvédség alaprendeltetése: Magyarország függetlenségének, területi épségének és határainak védelme, nemzetközi megállapodások alapján közös védelmi és békefenntartó feladatok ellátása, valamint ... tevékenységek végzése, illetve katasztrófavédelmi közreműködés.

---

79. kérdés. *Egészítse ki az alábbi mondatot! Írja be a helyes kifejezést!*

A Magyar Honvédség alaprendeltetése: Magyarország ..., területi épségének és határainak védelme, nemzetközi megállapodások alapján közös védelmi és békefenntartó feladatok ellátása, valamint humanitárius tevékenységek végzése, illetve katasztrófavédelmi közreműködés.

80. kérdés. *Keresse meg a következő szövegben a hibás szót!*

A Magyar Honvédség alaprendeltetése: Magyarország függetlenségének, területi épségének és érdekeinek védelme, nemzetközi megállapodások alapján közös védelmi és békefenntartó feladatok ellátása, valamint humanitárius tevékenységek végzése, illetve katasztrófavédelmi közreműködés.

---

81. kérdés. *Keresse meg a következő szövegben a hibás szót!*

A Magyar Honvédség alaprendeltetése: Magyarország függetlenségének, területi épségének és határainak védelme, nemzetközi megállapodások alapján közös védelmi és terrorelhárítási feladatok ellátása, valamint humanitárius tevékenységek végzése, illetve katasztrófavédelmi közreműködés.

---

82. kérdés. *Válassza ki az alábbi felsorolásból a Magyar Honvédség alaprendeltetésének helyes fogalmát!*

1. Magyarország függetlenségének, területi épségének és határainak védelme, nemzetközi megállapodások alapján közös védelmi és békefenntartó feladatok ellátása, valamint humanitárius tevékenységek végzése, illetve katasztrófavédelmi közreműködés.
  2. Magyarország érdekeinek, területi épségének és határainak védelme, nemzetközi megállapodások alapján közös védelmi és terrorelhárítási feladatok ellátása, valamint humanitárius tevékenységek végzése, illetve katasztrófavédelmi közreműködés.
  3. Magyarország érdekeinek védelme, nemzetközi megállapodások alapján közös védelmi és terrorelhárítási feladatok ellátása, valamint humanitárius tevékenységek végzése, illetve katasztrófavédelmi közreműködés.
- 

83. kérdés. *Döntse el, hogy az alábbi állítás igaz vagy hamis!*

A Magyar Honvédség alaprendeltetése: Magyarország függetlenségének, területi épségének és határainak védelme, nemzetközi megállapodások alapján közös védelmi és békefenntartó feladatok ellátása, valamint humanitárius tevékenységek végzése, illetve katasztrófavédelmi közreműködés.

1. Igaz.
2. Hamis.

---

84. kérdés. *Egészítse ki a következő mondatot az alább felsorolt válaszlehetőségek közül úgy, hogy a mondat helyes legyen!*

A Magyar Honvédség alaprendeltetése: Magyarország függetlenségének, területi épségének és határainak védelme, nemzetközi megállapodások alapján közös védelmi és békefenntartó feladatok ellátása, valamint humanitárius tevékenységek végzése, illetve ... közreműködés.

1. rendvédelmi
2. katasztrófavédelmi
3. speciális

---

85. kérdés. *Egészítse ki a következő mondatot az alább felsorolt válaszlehetőségek közül úgy, hogy a mondat helyes legyen!*

A Magyar Honvédség alaprendeltetése: Magyarország ..., területi épségének és határainak védelme, nemzetközi megállapodások alapján közös védelmi és békefenntartó feladatok ellátása, valamint humanitárius tevékenységek végzése, illetve katasztrófavédelmi közreműködés.

1. függetlenségének
2. katasztrófaelhárításának
3. épségének

---

86. kérdés. *Válassza ki a felsorolásból a szövegbe illő helyes kifejezést!*

A Magyar Honvédség (A) ...: Magyarország függetlenségének, területi épségének és határainak védelme, nemzetközi megállapodások alapján (B) ... és békefenntartó feladatok ellátása, valamint humanitárius tevékenységek végzése, illetve katasztrófavédelmi közreműködés.

A

1. feladata
2. alaprendeltetése
3. ügye

B

1. saját védelmi
2. közös védelmi
3. határvédelmi



87. kérdés. *Egészítse ki az alábbi mondatot! Írja be a helyes kifejezést!*

A Magyar Honvédség alaprendeltetése: Magyarország függetlenségének, területi épségének és határainak védelme, nemzetközi megállapodások alapján ... és békefenntartó feladatok ellátása, valamint humanitárius tevékenységek végzése, illetve katasztrófavédelmi közreműködés.

---

88. kérdés. *Egészítse ki az alábbi mondatot! Írja be a helyes kifejezést!*

A Magyar Honvédség alaprendeltetése: Magyarország függetlenségének, területi épségének és határainak védelme, nemzetközi megállapodások alapján közös védelmi és békefenntartó feladatok ellátása, valamint ... tevékenységek végzése, illetve katasztrófavédelmi közreműködés.

---

89. kérdés. *Válassza ki az alábbi felsorolásból a Magyar Honvédség alkalmazásának főbb jellemzőit! Több helyes válasz is lehetséges.*

1. a fegyveres erő rendeltetésszerű harctevékenysége
  2. a fegyveres erő fegyveres konfliktusok jogának hatálya alá tartozó harctevékenysége
  3. a fegyveres erő szükségállapotban való részvétele
  4. a fegyveres erő terrorveszélyhelyzetben való részvétele
- 

90. kérdés. *Keresse meg a következő szövegben a hibás szót!*

A Magyar Honvédség alkalmazása: a fegyveres erő rendeltetésszerű, a háború jogának hatálya alá tartozó harctevékenysége.

---

91. kérdés. *Válassza ki az alábbi felsorolásból a Magyar Honvédség alkalmazásának helyes fogalmát!*

1. A fegyveres erő rendszeres, a fegyveres konfliktusok jogának hatálya alá tartozó harctevékenysége.
2. A fegyveres erő kivételes, a fegyveres konfliktusok jogának hatálya alá tartozó harctevékenysége.
3. A fegyveres erő rendeltetésszerű, a fegyveres konfliktusok jogának hatálya alá tartozó harctevékenysége.

---

92. kérdés. *Válassza ki az alábbi felsorolásból a helyes kifejezést!*

Miről szól a következő definíció?

A fegyveres erő rendszeres, a fegyveres konfliktusok jogának hatálya alá tartozó harctevékenysége.

1. a Magyar Honvédség felhasználása
2. a Magyar Honvédség alkalmazása
3. a Magyar Honvédség alaptevékenysége

---

93. kérdés. *Döntse el, hogy az alábbi állítás igaz vagy hamis!*

A Magyar Honvédség alkalmazása: a fegyveres erő rendeltetésszerű, a megszállás jogának hatálya alá tartozó harctevékenysége.

1. Igaz.
2. Hamis.

---

94. kérdés. *Egészítse ki a következő mondatot az alább felsorolt válaszlehetőségek közül úgy, hogy a mondat helyes legyen!*

A Magyar Honvédség alkalmazása: a ... rendeltetésszerű, a fegyveres konfliktusok jogának hatálya alá tartozó harctevékenysége.

1. fegyveres erő
2. katonaság
3. rendőrség

---

95. kérdés. *Egészítse ki a következő mondatot az alább felsorolt válaszlehetőségek közül úgy, hogy a mondat helyes legyen!*

A Magyar Honvédség alkalmazása: a ... rendeltetésszerű, a fegyveres konfliktusok jogának hatálya alá tartozó harctevékenysége.

1. határőrség és rendőrség
2. fegyveres erő
3. rendőrség és nemzetbiztonsági szolgálatok
4. rendőrség

96. kérdés. *Válassza ki a felsorolásból a szövegbe illő helyes kifejezéseket!*

A Magyar Honvédség felhasználása: a Magyar Honvédség (A) ... az erőszakos cselekmények elhárításában szükségállapot és (B) ... idején, valamint a terrorveszélyhelyzet kihirdetésének kezdeményezését követően az Országgyűlés terrorveszélyhelyzet kihirdetésére vonatkozó döntéséig terjedő időszakban.

A

1. részvétele
2. közreműködése
3. segítsége

B

1. tömeges bevándorlás okozta válsághelyzet
  2. terrorveszélyhelyzet
  3. megelőző védelmi helyzet
- 

97. kérdés. *Egészítse ki az alábbi mondatot! Írja be a helyes kifejezést!*

A Magyar Honvédség ...: a Magyar Honvédség részvétele az erőszakos cselekmények elhárításában szükségállapot és terrorveszélyhelyzet idején, valamint a terrorveszélyhelyzet kihirdetésének kezdeményezését követően az Országgyűlés terrorveszélyhelyzet kihirdetésére vonatkozó döntéséig terjedő időszakban.

---

98. kérdés. *Egészítse ki az alábbi mondatot! Írja be a helyes kifejezést!*

A Magyar Honvédség felhasználása: a Magyar Honvédség részvétele az erőszakos cselekmények elhárításában szükségállapot és terrorveszélyhelyzet idején, valamint a terrorveszélyhelyzet kihirdetésének kezdeményezését követően az ... terrorveszélyhelyzet kihirdetésére vonatkozó döntéséig terjedő időszakban.

---

99. kérdés. *Egészítse ki az alábbi mondatot! Írja be a helyes kifejezést!*

A Magyar Honvédség felhasználása: a Magyar Honvédség ... az erőszakos cselekmények elhárításában szükségállapot és terrorveszélyhelyzet idején, valamint a terrorveszélyhelyzet kihirdetésének kezdeményezését követően az Országgyűlés terrorveszélyhelyzet kihirdetésére vonatkozó döntéséig terjedő időszakban.

---

100. kérdés. *Egészítse ki az alábbi mondatot! Írja be a helyes kifejezést!*

Magyar Honvédség felhasználása: a Magyar Honvédség részvétele az erőszakos cselekmények ... szükségállapot és terrorveszélyhelyzet idején, valamint a terrorveszélyhelyzet kihirdetésének kezdeményezését követően az Országgyűlés terrorveszélyhelyzet kihirdetésére vonatkozó döntéséig terjedő időszakban.

---

101. kérdés. *Egészítse ki az alábbi mondatot! Írja be a helyes kifejezést!*

A Magyar Honvédség felhasználása: a Magyar Honvédség részvétele az erőszakos cselekmények elhárításában szükségállapot és terrorveszélyhelyzet idején, valamint a terrorveszélyhelyzet kihirdetésének kezdeményezését követően az Országgyűlés terrorveszélyhelyzet ... vonatkozó döntéséig terjedő időszakban.

---

102. kérdés. *Keresse meg a következő szövegben a hibás szót!*

A Magyar Honvédség alkalmazása: a Magyar Honvédség részvétele az erőszakos cselekmények elhárításában szükségállapot és terrorveszélyhelyzet idején, valamint a terrorveszélyhelyzet kihirdetésének kezdeményezését követően az Országgyűlés terrorveszélyhelyzet kihirdetésére vonatkozó döntéséig terjedő időszakban.

---

103. kérdés. *Döntse el, hogy az alábbi állítás igaz vagy hamis!*

A Magyar Honvédség felhasználása: a Magyar Honvédség részvétele az erőszakos cselekmények elhárításában szükségállapot és terrorveszélyhelyzet idején, valamint a terrorveszélyhelyzet kihirdetésének kezdeményezését követően az Országgyűlés terrorveszélyhelyzet kihirdetésére vonatkozó döntéséig terjedő időszakban.

1. Igaz.
2. Hamis.

---

104. kérdés. *Egészítse ki a következő mondatot az alább felsorolt válaszlehetőségek közül úgy, hogy a mondat helyes legyen!*

A Magyar Honvédség felhasználása: a Magyar Honvédség részvétele az erőszakos cselekmények elhárításában ... idején, valamint a terrorveszélyhelyzet kihirdetésének kezdeményezését követően az Országgyűlés terrorveszélyhelyzet kihirdetésére vonatkozó döntéséig terjedő időszakban.

1. szükségállapot és terrorveszélyhelyzet
2. megelőző védelmi helyzet és terrorveszélyhelyzet
3. egészségügyi válsághelyzet és terrorveszélyhelyzet

---

105. kérdés. *Egészítse ki a következő mondatot az alább felsorolt válaszlehetőségek közül úgy, hogy a mondat helyes legyen!*

A Magyar Honvédség felhasználása: a Magyar Honvédség részvétele az erőszakos cselekmények elhárításában ... idején, valamint a terrorveszélyhelyzet kihirdetésének kezdeményezését követően az Országgyűlés terrorveszélyhelyzet kihirdetésére vonatkozó döntéséig terjedő időszakban.

1. tömeges bevándorlás okozta válsághelyzet
2. szükségállapot és terrorveszélyhelyzet
3. veszélyhelyzet

---

106. kérdés. *Válassza ki a felsorolásból a szövegbe illő helyes kifejezéseket!*

A Magyar Honvédség (A) ...: a Magyar Honvédség részvétele az erőszakos cselekmények elhárításában (B) ... idején, valamint a terrorveszélyhelyzet kihirdetésének kezdeményezését követően az Országgyűlés terrorveszélyhelyzet kihirdetésére vonatkozó döntéséig terjedő időszakban.

A

1. felhasználása
2. alkalmazása
3. kivezénylése

B

1. tömeges bevándorlás okozta válsághelyzet
2. szükségállapot és terrorveszélyhelyzet
3. veszélyhelyzet

---

107. kérdés. *Egészítse ki az alábbi mondatot! Írja be a helyes kifejezést!*

A Magyar Honvédség felhasználása: a Magyar Honvédség részvétele az ... cselekmények elhárításában szükségállapot és terrorveszélyhelyzet idején, valamint a terrorveszélyhelyzet kihirdetésének kezdeményezését követően az Országgyűlés terrorveszélyhelyzet kihirdetésére vonatkozó döntéséig terjedő időszakban.

---

108. kérdés. *Egészítse ki az alábbi mondatot! Írja be a helyes kifejezést!*

A Magyar Honvédség felhasználása: a Magyar Honvédség részvétele az erőszakos cselekmények elhárításában szükségállapot és terrorveszélyhelyzet idején, valamint a terrorveszélyhelyzet kihirdetésének kezdeményezését követően az Országgyűlés terrorveszélyhelyzet ... vonatkozó döntéséig terjedő időszakban.

---

109. kérdés. *Válassza ki az alábbi felsorolásból a Magyar Honvédség felhasználásának főbb jellemzőit!*

1. a Magyar Honvédség kivételes részvétele az erőszakos cselekmények elhárításában
2. a Magyar Honvédség részvétele az erőszakos cselekmények elhárításában
3. a Magyar Honvédség alkalmazása az erőszakos cselekmények elhárításában
4. a Magyar Honvédség kivezénylése az erőszakos cselekmények elhárításában

---

110. kérdés. *Keresse meg a következő szövegben a hibás szót!*

A Magyar Honvédség felhasználása: a Magyar Honvédség részvétele az erőszakos cselekmények elhárításában szükségállapot és veszélyhelyzet idején, valamint a terrorveszélyhelyzet kihirdetésének kezdeményezését követően az Országgyűlés terrorveszélyhelyzet kihirdetésére vonatkozó döntéséig terjedő időszakban.

---

111. kérdés. *Válassza ki az alábbi felsorolásból a hadüzenet fogalmát!*

1. A szokásjog aktusa, amellyel a háborút indító állam és a hadüzenetet átvevő hadviselő országok között beáll a hadiállapot.
2. A nemzetközi jog aktusa, amellyel a háborút indító állam és a hadüzenetet átvevő hadviselő országok között beáll a hadiállapot.

---

112. kérdés. *Válassza ki az alábbi felsorolásból a helyes kifejezést!*

Miről szól a következő definíció?

A nemzetközi jog aktusa, amellyel a háborút indító állam és a hadüzenetet átvevő hadviselő országok között beáll a hadiállapot.

1. hadüzenet
2. ultimátum
3. invázió

---

113. kérdés. *Döntse el, hogy az alábbi állítás igaz vagy hamis!*

A hadüzenet a nemzetközi jog aktusa, amellyel a háborút indító állam és a hadüzenetet átvevő hadviselő országok között beáll a hadiállapot.

1. Igaz.
2. Hamis.

114. kérdés. *Döntse el, hogy az alábbi állítás igaz vagy hamis!*

A hadüzenet a nemzetközi szokásjog aktusa, amellyel a háborút indító állam és a hadüzenetet átvevő hadviselő országok között beáll a hadiállapot.

1. Igaz.
  2. Hamis.
- 

115. kérdés. *Döntse el, hogy az alábbi állítás igaz vagy hamis!*

A hadüzenet a nemzetközi jog aktusa, amelyet követően harcérintkezéssel a hadviselő országok között beáll a hadiállapot.

1. Igaz.
  2. Hamis.
- 

116. kérdés. *Válassza ki a felsorolásból a szövegbe illő helyes kifejezést!*

A hadüzenet a nemzetközi jog aktusa, amellyel a háborút indító állam és a hadüzenetet átvevő hadviselő országok között beáll a ....

1. háború
  2. hadiállapot
  3. háborús összetűzés
  4. harctéri tevékenység
- 

117. kérdés. *Egészítse ki az alábbi mondatot! Írja be a helyes kifejezéseket!*

A hadüzenet a (A) ... aktusa, amellyel a háborút indító állam és a hadüzenetet átvevő hadviselő országok között beáll a (B) ....

A

1. nemzetközi jog
2. hazai jog
3. magyar jog

B

1. hadiállapot
2. háború
3. harc

---

118. kérdés. *Egészítse ki az alábbi mondatot! Írja be a helyes kifejezést!*

A hadüzenet a nemzetközi jog ..., amellyel a háborút indító állam és a hadüzenetet átvevő hadviselő országok között beáll a hadiállapot.

1. döntése
2. aktusa
3. része

---

119. kérdés. *Egészítse ki az alábbi mondatot! Írja be a helyes kifejezést!*

A hadüzenet a nemzetközi jog aktusa, amellyel a(z) ... és a hadüzenetet átvevő hadviselő országok között beáll a hadiállapot.

1. agresszor
2. háborút indító állam
3. támadó

---

120. kérdés. *Keresse meg a következő szövegben a hibás szót!*

A hadüzenet a nemzetközi jog aktusa, amellyel a háborút indító állam és a hadüzenetet átvevő hadviselő országok között beáll a háború.

---

121. kérdés. *Keresse meg a következő szövegben a hibás szót!*

A hadüzenet a nemzetközi jog aktusa, amellyel a háborút indító állam és a hadüzenetet átvevő hadviselő országok között beáll a veszélyhelyzet.

---

122. kérdés. *Válassza ki az alábbi felsorolásból a helyes kifejezést!*

Miről szól a következő definíció?

A háborút indító állam által szabott feltételek, amelyek teljesítésének hiányában a hadviselő országok közötti beáll a hadiállapot.

1. ultimátum
2. hadüzenet
3. agresszió



123. kérdés. *Döntse el, hogy az alábbi állítás igaz vagy hamis!*

Ultimátum: a háborút indító állam által szabott feltételek, amelyek teljesítésének hiányában a hadviselő országok közötti beáll a hadiállapot.

1. Igaz.
  2. Hamis.
- 

124. kérdés. *Egészítse ki a következő mondatot az alább felsorolt válaszlehetőségek közül úgy, hogy a mondat helyes legyen!*

Ultimátum: a(z) ... által szabott feltételek, amelyek teljesítésének hiányában a hadviselő országok közötti beáll a hadiállapot.

1. háborút indító állam
  2. agresszor
  3. szomszéd állam
- 

125. kérdés. *Döntse el, hogy az alábbi állítás igaz vagy hamis!*

A hadüzenet szövege: a háborút indító állam által szabott feltételek, amelyek teljesítésének hiányában a hadviselő országok között beáll a hadiállapot.

1. Igaz.
  2. Hamis.
- 

126. kérdés. *Válassza ki a felsorolásból a szövegbe illő helyes kifejezéseket!*

Ultimátum a(z) (A) ... által szabott feltételek, amelyek teljesítésének hiányában a(z) (B) ... országok között beáll a hadiállapot.

A

1. háborút indító állam
2. agresszor
3. szomszéd állam

B

1. hadviselő
2. agresszor
3. szomszéd állam

## 4. A Szabályzatismeret című fejezethez kapcsolódó kérdések

---

1. kérdés. *Válassza ki az alábbi felsorolásból a katonai fegyelem helyes fogalmát!*

1. A katonai fegyelem a jogszabályokban, belső rendelkezésekben és az előjárók által meghatározott követelmények, feladatok minden katona és katonai szervezet részéről történő teljesítését, végrehajtását jelenti.
  2. A katonai fegyelem az előjárók által meghatározott követelmények, feladatok minden katona és katonai szervezet részéről történő teljesítését, végrehajtását jelenti.
  3. A katonai fegyelem a jogszabályokban, belső rendelkezésekben és az előjárók által meghatározott követelmények, feladatok egyes katonák és katonai szervezetek részéről történő teljesítését, végrehajtását jelenti.
- 

2. kérdés. *Válassza ki az alábbi felsorolásból a helyes megoldást!*

Miről szól a következő definíció?

A(z) ... a jogszabályokban, belső rendelkezésekben és az előjárók által meghatározott követelmények, feladatok minden katona és katonai szervezet részéről történő teljesítését, végrehajtását jelenti.

1. katonai függelem
  2. katonai fegyelem
  3. alá-főlé rendeltség
- 

3. kérdés. *Döntse el, hogy az alábbi állítás igaz vagy hamis!*

A katonai fegyelem a jogszabályokban, belső rendelkezésekben és az előjárók által meghatározott követelmények, feladatok minden katona és katonai szervezet részéről történő teljesítését, végrehajtását jelenti.

1. Igaz.
2. Hamis.

4. kérdés. *Egészítse ki a következő mondatot az alább felsorolt válaszlehetőségek közül úgy, hogy a mondat helyes legyen!*

A katonai fegyelem a jogszabályokban, belső rendelkezésekben és a(z) ... meghatározott követelmények, feladatok minden katona és katonai szervezet részéről történő teljesítését, végrehajtását jelenti.

1. elöljárók által
  2. szokások szerint
  3. napirend
- 

5. kérdés. *Válassza ki a felsorolásból a szövegbe illő helyes megoldást!*

A ... a jogszabályokban, belső rendelkezésekben és az elöljárók által meghatározott követelmények, feladatok minden katona és katonai szervezet részéről történő teljesítését, végrehajtását jelenti.

1. katonai fegyelem
  2. szabályzat
  3. katonai függelem
- 

6. kérdés. *Válassza ki a felsorolásból a szövegbe illő helyes megoldást!*

A katonai fegyelem a ..., belső rendelkezésekben és az elöljárók által meghatározott követelmények, feladatok minden katona és katonai szervezet részéről történő teljesítését, végrehajtását jelenti.

1. jogszabályokban
  2. napirendben
  3. parancsban
- 

7. kérdés. *Egészítse ki az alábbi mondatot! Válassza ki a felsorolásból a helyes megoldást!*

A katonai fegyelem a jogszabályokban, belső rendelkezésekben és az elöljárók által meghatározott követelmények, feladatok minden katona és katonai szervezet részéről történő teljesítését, ... jelenti.

1. végrehajtását
2. alkalmazását

---

8. kérdés. *Egészítse ki az alábbi mondatot! Válassza ki a felsorolásból a helyes megoldást!*

A katonai fegyelem a jogszabályokban, ... és az előjárók által meghatározott követelmények, feladatok minden katona és katonai szervezet részéről történő teljesítését, végrehajtását jelenti.

1. belső rendelkezésekben
2. parancsban

---

9. kérdés. *Egészítse ki az alábbi mondatot! Írja be a helyes megoldást!*

A ... a jogszabályokban, belső rendelkezésekben és az előjárók által meghatározott követelmények, feladatok minden katona és katonai szervezet részéről történő teljesítését, végrehajtását jelenti.

---

10. kérdés. *Keresse meg a következő szövegben a hibás szót!*

A katonai fegyelem a jogszabályokban, belső rendelkezésekben és az előjárók által meghatározott elvárások, feladatok minden katona és katonai szervezet részéről történő teljesítését, végrehajtását jelenti.

---

11. kérdés. *Válassza ki az alábbi felsorolásból a katonai szolgálati rend helyes fogalmát!*

1. A katonai szolgálati rend a kötelességek teljesítéséhez és a feladatok végrehajtásához szükséges jól kidolgozott és a gyakorlatban érvényesülő szervezeti és működési rendet, a jogosultságoknak és kötelezettségeknek mindenki számára történő pontos meghatározását, a katonai élet és a haza minden területére kiterjedő tevékenység személyi és dologi feltételeinek biztosítását jelenti.
2. A katonai szolgálati rend a kötelességek teljesítéséhez és a feladatok végrehajtásához szükséges jól kidolgozott és az elméletben érvényesülő szervezeti és működési rendet, a jogosultságoknak és kötelezettségeknek mindenki számára történő pontos meghatározását, a katonai élet és szolgálat minden területére kiterjedő tevékenység személyi és dologi feltételeinek biztosítását jelenti.
3. A katonai szolgálati rend a kötelességek teljesítéséhez és a feladatok végrehajtásához szükséges jól kidolgozott és a gyakorlatban érvényesülő szervezeti és működési rendet, a jogosultságoknak és kötelezettségeknek mindenki számára történő pontos meghatározását, a katonai élet és szolgálat minden területére kiterjedő tevékenység személyi és dologi feltételeinek biztosítását jelenti.

*12. kérdés. Válassza ki az alábbi felsorolásból a helyes megoldást!*

Miről szól a következő definíció?

A ... a kötelességek teljesítéséhez és a feladatok végrehajtásához szükséges jól kidolgozott és a gyakorlatban érvényesülő szervezeti és működési rendet, a jogosultságoknak és kötelezettségeknek mindenki számára történő pontos meghatározását, a katonai élet és szolgálat minden területére kiterjedő tevékenység személyi és dologi feltételeinek biztosítását jelenti.

1. katonai szolgálati rend
  2. szolgálat
  3. parancs
- 

*13. kérdés. Döntse el, hogy az alábbi állítás igaz vagy hamis!*

A katonai szolgálati rend a kötelességek teljesítéséhez és a feladatok végrehajtásához szükséges jól kidolgozott és a gyakorlatban érvényesülő szervezeti és működési rendet, a jogosultságoknak és kötelezettségeknek mindenki számára történő pontos meghatározását, a katonai élet és szolgálat minden területére kiterjedő tevékenység személyi és dologi feltételeinek biztosítását jelenti.

1. Igaz.
  2. Hamis.
- 

*14. kérdés. Egészítse ki a következő mondatot az alább felsorolt válaszlehetőségek közül úgy, hogy a mondat helyes legyen!*

A katonai szolgálati rend a(z) ... teljesítéséhez és a feladatok végrehajtásához szükséges jól kidolgozott és a gyakorlatban érvényesülő szervezeti és működési rendet, a jogosultságoknak és kötelezettségeknek mindenki számára történő pontos meghatározását, a katonai élet és szolgálat minden területére kiterjedő tevékenység személyi és dologi feltételeinek biztosítását jelenti.

1. a parancsok
2. kötelességek
3. elvárások

---

15. kérdés. *Válassza ki a felsorolásból a szövegbe illő helyes megoldást!*

A katonai szolgálati rend a kötelességek teljesítéséhez és a feladatok végrehajtásához szükséges jól kidolgozott és a gyakorlatban érvényesülő szervezeti és működési rendet, a ... és kötelezettségeknek mindenki számára történő pontos meghatározását, a katonai élet és szolgálat minden területére kiterjedő tevékenység személyi és dologi feltételeinek biztosítását jelenti.

1. jogosultságoknak
2. kötelezettségeknek
3. parancsoknak

---

16. kérdés. *Válassza ki a felsorolásból a szövegbe illő helyes megoldást!*

A katonai ... a kötelességek teljesítéséhez és a feladatok végrehajtásához szükséges jól kidolgozott és a gyakorlatban érvényesülő szervezeti és működési rendet, a jogosultságoknak és kötelezettségeknek mindenki számára történő pontos meghatározását, a katonai élet és szolgálat minden területére kiterjedő tevékenység személyi és dologi feltételeinek biztosítását jelenti.

1. szolgálati rend
2. függelem
3. fegyelem

---

17. kérdés. *Egészítse ki az alábbi mondatot! Írja be a helyes megoldást!*

A katonai szolgálati rend a kötelességek teljesítéséhez és a feladatok végrehajtásához szükséges jól kidolgozott és a gyakorlatban érvényesülő szervezeti és működési rendet, a jogosultságoknak és kötelezettségeknek mindenki számára történő pontos meghatározását, a katonai élet és szolgálat minden területére kiterjedő tevékenység személyi és dologi feltételeinek ... jelenti.

---

18. kérdés. *Írja be a szövegbe illő helyes kifejezést!*

A katonai ... a kötelességek teljesítéséhez és a feladatok végrehajtásához szükséges jól kidolgozott és a gyakorlatban érvényesülő szervezeti és működési rendet, a jogosultságoknak és kötelezettségeknek mindenki számára történő pontos meghatározását, a katonai élet és szolgálat minden területére kiterjedő tevékenység személyi és dologi feltételeinek biztosítását jelenti.

19. kérdés. *Egészítse ki az alábbi mondatot! Írja be a helyes megoldást!*

A katonai szolgálati ... a kötelességek teljesítéséhez és a feladatok végrehajtásához szükséges jól kidolgozott és a gyakorlatban érvényesülő szervezeti és működési rendet, a jogosultságoknak és kötelezettségeknek mindenki számára történő pontos meghatározását, a katonai élet és szolgálat minden területére kiterjedő tevékenység személyi és dologi feltételeinek biztosítását jelenti.

---

20. kérdés. *Keresse meg a következő szövegben a hibás szót!*

A katonai szolgálati szabályzat a kötelességek teljesítéséhez és a feladatok végrehajtásához szükséges jól kidolgozott és a gyakorlatban érvényesülő szervezeti és működési rendet, a jogosultságoknak és kötelezettségeknek mindenki számára történő pontos meghatározását, a katonai élet és szolgálat minden területére kiterjedő tevékenység személyi és dologi feltételeinek biztosítását jelenti.

---

21. kérdés. *Válassza ki az alábbi felsorolásból a katonák között megvalósuló függelem tartalmának helyes fogalmát!*

1. A katonák között megvalósuló függelem a katonai szolgálati rend és fegyelem alapja, biztosítja az előjáró és más szolgálati közeg, illetve feljebbvaló kötelezettségét a parancs és egyéb rendelkezés adására, és meghatározza az alárendelt jogát a parancs teljesítésére.
  2. A katonák között megvalósuló függelem a katonai szokások és fegyelem alapja, biztosítja az előjáró és más szolgálati közeg, illetve feljebbvaló jogát a parancs és egyéb rendelkezés adására, és meghatározza az alárendelt kötelezettségét a parancs teljesítésére.
  3. A katonák között megvalósuló függelem a katonai szolgálati rend és fegyelem alapja, biztosítja az előjáró és más szolgálati közeg, illetve feljebbvaló jogát a parancs és egyéb rendelkezés adására, és meghatározza az alárendelt kötelezettségét a parancs teljesítésére.
- 

22. kérdés. *Válassza ki az alábbi felsorolásból a helyes megoldást!*

Miről szól a következő definíció?

A katonák között megvalósuló ... a katonai szolgálati rend és fegyelem alapja, biztosítja az előjáró és más szolgálati közeg, illetve feljebbvaló jogát a parancs és egyéb rendelkezés adására, és meghatározza az alárendelt kötelezettségét a parancs teljesítésére.

1. függelem
2. fegyelem
3. tisztelet

---

23. kérdés. *Döntse el, hogy az alábbi állítás igaz vagy hamis!*

A katonák között megvalósuló függelem a katonai szolgálati rend és fegyelem alapja, biztosítja az előjáró és más szolgálati közeg, illetve feljebbvaló jogát a parancs és egyéb rendelkezés adására, és meghatározza az alárendelt kötelezettségét a parancs teljesítésére.

1. Igaz.
2. Hamis.

---

24. kérdés. *Egészítse ki a következő mondatot az alább felsorolt válaszlehetőségek közül úgy, hogy a mondat helyes legyen!*

A katonák között megvalósuló függelem a katonai szolgálati rend és ... alapja, biztosítja az előjáró és más szolgálati közeg, illetve feljebbvaló jogát a parancs és egyéb rendelkezés adására, és meghatározza az alárendelt kötelezettségét a parancs teljesítésére.

1. fegyelem
2. alázat
3. tisztelet

---

25. kérdés. *Döntse el, hogy az alábbi állítás igaz vagy hamis!*

A katonák között megvalósuló függelem a katonai tisztelet és alázat alapja, biztosítja az előjáró és más szolgálati közeg, illetve feljebbvaló jogát a parancs és egyéb rendelkezés adására, és meghatározza az alárendelt kötelezettségét a parancs teljesítésére.

1. Igaz.
2. Hamis.

---

26. kérdés. *Válassza ki a felsorolásból a szövegbe illő helyes megoldást!*

A(z) (A) ... a katonai szolgálati rend és fegyelem alapja, biztosítja az előjáró és más szolgálati közeg, illetve feljebbvaló jogát (B) ... és egyéb rendelkezés adására, és meghatározza az alárendelt kötelezettségét a parancs teljesítésére.

A

1. katonák között megvalósuló függelem
2. szolgálati szabályzat
3. alaki szabályzat

B

1. és kötelezettségét
2. a parancs
3. az utasítás



27. kérdés. *Egészítse ki az alábbi mondatot! Írja be a helyes megoldást!*

A katonák között megvalósuló függelem a katonai szolgálati rend és fegyelem alapja, biztosítja az előjáró és más szolgálati közeg, illetve feljebbvaló jogát a parancs és egyéb rendelkezés adására, és meghatározza az alárendelt kötelezettségét a ... teljesítésére.

---

28. kérdés. *Írja be a szövegbe illő helyes kifejezést!*

A katonák között megvalósuló ... a katonai szolgálati rend és fegyelem alapja, biztosítja az előjáró és más szolgálati közeg, illetve feljebbvaló jogát a parancs és egyéb rendelkezés adására, és meghatározza az alárendelt kötelezettségét a parancs teljesítésére.

---

29. kérdés. *Válassza ki az alábbi felsorolásból a katonák között megvalósuló függelem alapjait! Több helyes válasz is lehetséges.*

1. parancsnok
  2. katonai szolgálati rend
  3. fegyelem
  4. figyelem
- 

30. kérdés. *Keresse meg a következő szövegben a hibás kifejezést!*

A katonák között megvalósuló függelem a katonai szolgálati rend és figyelem alapja, biztosítja az előjáró és más szolgálati közeg, illetve feljebbvaló jogát a parancs és egyéb rendelkezés adására, és meghatározza az alárendelt kötelezettségét a parancs teljesítésére.

---

31. kérdés. *Válassza ki az alábbi felsorolásból a jelentés helyes megfogalmazását!*

1. A jelentés az alárendelt tájékoztatása az előjáró (feljebbvaló) részéről.
  2. A jelentés az előjáró (feljebbvaló) tájékoztatása az alárendelt (alacsonyabb rendfokozatú) részéről.
  3. A jelentés az előjáró tájékoztatása a feljebbvaló részéről.
- 

32. kérdés. *Válassza ki az alábbi felsorolásból a helyes megoldást!*

Miről szól a következő definíció?

A ... az előjáró (feljebbvaló) tájékoztatása az alárendelt (alacsonyabb rendfokozatú) részéről.

1. jelentés
2. parancs
3. katonai függelem

---

33. kérdés. *Döntse el, hogy az alábbi állítás igaz vagy hamis!*

A jelentés az előljáró (feljebbvaló) tájékoztatása az alárendelt (alacsonyabb rendfokozatú) részéről.

1. Igaz.
2. Hamis.

---

34. kérdés. *Egészítse ki a következő mondatot az alább felsorolt válaszlehetőségek közül úgy, hogy a mondat helyes legyen!*

A(z) ... az előljáró (feljebbvaló) tájékoztatása az alárendelt (alacsonyabb rendfokozatú) részéről.

1. jelentés
2. parancs
3. utasítás

---

35. kérdés. *Írja be a szövegbe illő helyes kifejezést!*

A ... az előljáró (feljebbvaló) tájékoztatása az alárendelt (alacsonyabb rendfokozatú) részéről.

---

36. kérdés. *Válassza ki a felsorolásból a szövegbe illő helyes megoldást!*

A jelentés a(z) (A) ... tájékoztatása a(z) (B) ... részéről.

A

1. előljáró (feljebbvaló)
2. miniszter
3. katona

B

1. előljáró
2. feljebbvaló
3. alárendelt (alacsonyabb rendfokozatú)

---

37. kérdés. *Egészítse ki az alábbi mondatot! Írja be a helyes megoldást!*

A jelentés az előljáró (feljebbvaló) ... az alárendelt (alacsonyabb rendfokozatú) részéről.

38. kérdés. *Döntse el, hogy az alábbi állítás igaz vagy hamis!*

A jelentés az előjáró (feljebbvaló) tájékozódása az alárendelt (alacsonyabb rendfokozatú) részéről.

1. Igaz.
  2. Hamis.
- 

39. kérdés. *Válassza ki az alábbi felsorolásból a helyes megoldást! Több helyes válasz is lehetséges.*

Miről szól a következő definíció?

... a katonai szervezetek személyi állományának, haditechnikai eszközeinek és anyagainak elhelyezésére, a rendeltetésszerű működés mindenoldalú biztosítására, valamint a kiképzés céljára szolgáló létesítmény a hozzá tartozó területtel.

1. A katonai objektum
  2. A telephely
  3. Az elhelyezési körlet
- 

40. kérdés. *Keresse meg a következő szövegben a hibás szót!*

Katonai objektum: a katonai szervezetek személyi állományának, haditechnikai eszközeinek és anyagainak elhelyezésére, a rendeltetésszerű működés mindenoldalú biztosítására, valamint a kiképzés céljára szolgáló létesítmény a hozzá tartozó telephellyel.

---

41. kérdés. *Válassza ki az alábbi felsorolásból a katonai objektum helyes megfogalmazását!*

1. Katonai objektum: a katonai szervezetek személyi állományának, haditechnikai eszközeinek és anyagainak elhelyezésére, a rendeltetésszerű működés mindenoldalú biztosítására, valamint a kiképzés céljára szolgáló létesítmény a hozzá tartozó telephellyel.
2. Katonai objektum: a katonai szervezetek személyi állományának, haditechnikai eszközeinek és anyagainak elhelyezésére, a rendeltetésszerű működés mindenoldalú biztosítására, valamint a kiképzés céljára szolgáló létesítmény a hozzá tartozó épületekkel.
3. Katonai objektum: a katonai szervezetek személyi állományának, haditechnikai eszközeinek és anyagainak elhelyezésére, a rendeltetésszerű működés mindenoldalú biztosítására, valamint a kiképzés céljára szolgáló létesítmény a hozzá tartozó területtel.

---

42. kérdés. *Válassza ki az alábbi felsorolásból a helyes megoldást!*

Miről szól a következő definíció?

... a katonai szervezetek személyi állományának, haditechnikai eszközeinek és anyagainak elhelyezésére, a rendeltetésszerű működés mindenoldalú biztosítására, valamint a kiképzés céljára szolgáló létesítmény a hozzá tartozó területtel.

1. A körlet
2. A katonai objektum
3. A telephely

---

43. kérdés. *Döntse el, hogy az alábbi állítás igaz vagy hamis!*

Katonai objektum a katonai szervezetek személyi állományának, haditechnikai eszközeinek és anyagainak elhelyezésére, a rendeltetésszerű működés mindenoldalú biztosítására, valamint a kiképzés céljára szolgáló létesítmény a hozzá tartozó területtel.

1. Igaz.
2. Hamis.

---

44. kérdés. *Egészítse ki a következő mondatot az alább felsorolt válaszlehetőségek közül úgy, hogy a mondat helyes legyen!*

Katonai objektum: a katonai szervezetek személyi állományának, ... és anyagainak elhelyezésére, a rendeltetésszerű működés mindenoldalú biztosítására, valamint a kiképzés céljára szolgáló létesítmény a hozzá tartozó területtel.

1. haditechnikai eszközeinek
2. gépjárműveinek
3. fegyverzetének

---

45. kérdés. *Írja be a szövegbe illő helyes kifejezést.*

Katonai ...: a katonai szervezetek személyi állományának, haditechnikai eszközeinek és anyagainak elhelyezésére, a rendeltetésszerű működés mindenoldalú biztosítására, valamint a kiképzés céljára szolgáló létesítmény a hozzá tartozó területtel.

46. kérdés. *Válassza ki a felsorolásból a szövegbe illő helyes megoldásokat!*

Katonai objektum: a katonai szervezetek (A) ..., haditechnikai eszközeinek és (B) ... elhelyezésére, a rendeltetésszerű működés mindenoldalú biztosítására, valamint a kiképzés céljára szolgáló létesítmény a hozzá tartozó területtel.

A

1. személyi állományának
2. gépjárműveinek
3. laktanyájának

B

1. anyagainak
  2. fegyverzetének
  3. gépjárműveinek
- 

47. kérdés. *Egészítse ki az alábbi mondatot! Írja be a helyes megoldást!*

Katonai objektum: a katonai szervezetek személyi állományának, haditechnikai eszközeinek és anyagainak elhelyezésére, a rendeltetésszerű működés ... biztosítására, valamint a kiképzés céljára szolgáló létesítmény a hozzá tartozó területtel.

---

48. kérdés. *Döntse el, hogy az alábbi állítás igaz vagy hamis!*

Katonai objektum: a katonai szervezetek személyi állományának, haditechnikai eszközeinek és anyagainak elhelyezésére, a rendeltetésszerű működés mindenoldalú biztosítására, valamint a kiképzés céljára szolgáló létesítmény a hozzá tartozó alakuló térrel.

1. Igaz.
  2. Hamis.
- 

49. kérdés. *Válassza ki az alábbi felsorolásból azt, hogy a katonai objektum milyen célokat szolgál! Több helyes válasz is lehetséges.*

1. személyi állomány elhelyezése
2. kiképzés
3. haditechnikai eszközök elhelyezése
4. rendeltetésszerű működés mindenoldalú biztosítása

---

50. kérdés. *Keresse meg a következő szövegben a hibás kifejezést!*

A telephely személyek elhelyezésére, a haditechnikai eszközök és anyagok biztonságos tárolására, technikai kiszolgálására, javítására kijelölt, berendezett és működtetett terület.

---

51. kérdés. *Válassza ki az alábbi felsorolásból a telephely helyes megfogalmazását!*

1. A telephely a fegyverzettechnikai eszközök és anyagok biztonságos tárolására, technikai kiszolgálására, javítására kijelölt, berendezett és működtetett terület
2. A telephely a fegyverzettechnikai eszközök és lőszeres biztonságos tárolására, technikai kiszolgálására, javítására kijelölt, berendezett és működtetett terület
3. A telephely a haditechnikai eszközök és anyagok biztonságos tárolására, technikai kiszolgálására, javítására kijelölt, berendezett és működtetett terület.

---

52. kérdés. *Válassza ki az alábbi felsorolásból a helyes megoldást!*

Miről szól a következő definíció?

A(z) ... a haditechnikai eszközök és anyagok biztonságos tárolására, technikai kiszolgálására, javítására kijelölt, berendezett és működtetett terület.

1. telephely
2. elhelyezési körlet
3. integrált fegyverszoba

---

53. kérdés. *Döntse el, hogy az alábbi állítás igaz vagy hamis!*

A telephely a haditechnikai eszközök és anyagok biztonságos tárolására, technikai kiszolgálására, javítására kijelölt, berendezett és működtetett terület.

1. Igaz.
2. Hamis.

---

54. kérdés. *Egészítse ki a következő mondatot az alább felsorolt válaszlehetőségek közül úgy, hogy a mondat helyes legyen!*

A telephely a ... eszközök és anyagok biztonságos tárolására, technikai kiszolgálására, javítására kijelölt, berendezett és működtetett terület.

1. haditechnikai
2. fegyverzettechnikai
3. katonai

55. kérdés. *Döntse el, hogy az alábbi állítás igaz vagy hamis!*

A telephely a haditechnikai eszközök és robbanóanyagok biztonságos tárolására, technikai kiszolgálására, javítására kijelölt, berendezett és működtetett terület.

1. Igaz.
  2. Hamis.
- 

56. kérdés. *Válassza ki a felsorolásból a szövegbe illő helyes megoldást!*

A telephely a (A) ... és anyagok biztonságos tárolására, (B) ..., javítására kijelölt, berendezett és működtetett terület.

A

1. haditechnikai eszközök
2. gépjárművek
3. tehergépjárművek

B

1. technikai kiszolgálására
  2. beindítására
  3. takarítására
- 

57. kérdés. *Egészítse ki az alábbi mondatot! Írja be a helyes megoldást!*

A telephely a haditechnikai eszközök és anyagok ..., tárolására, technikai kiszolgálására, javítására kijelölt, berendezett és működtetett terület.

---

58. kérdés. *Egészítse ki az alábbi mondatot! Írja be a helyes megoldást!*

A telephely a haditechnikai eszközök és anyagok biztonságos tárolására, ... kiszolgálására, javítására kijelölt, berendezett és működtetett terület

---

59. kérdés. *Válassza ki az alábbi felsorolásból, hogy milyen céllal működtetünk telephelyet! Több helyes válasz is lehetséges.*

1. haditechnikai eszközök biztonságos tárolására
2. kiképzés
3. technikai kiszolgálás
4. javítás

---

60. kérdés. *Keresse meg a következő szövegben a hibás szót!*

A tábori elhelyezés állandó jellegű elhelyezés.

---

61. kérdés. *Válassza ki az alábbi felsorolásból a tábori elhelyezés helyes fogalmát!*

1. A tábori elhelyezés állandó jellegű elhelyezés.
2. A tábori elhelyezés részben ideiglenes jellegű elhelyezés.
3. A tábori elhelyezés ideiglenes jellegű elhelyezés.

---

62. kérdés. *Válassza ki az alábbi felsorolásból a helyes megoldást!*

Miről szól a következő definíció?

A ... ideiglenes jellegű elhelyezés

1. tábori elhelyezés
2. körlet
3. telephely

---

63. kérdés. *Döntse el, hogy az alábbi állítás igaz vagy hamis!*

A tábori elhelyezés ideiglenes jellegű elhelyezés.

1. Igaz.
2. Hamis.

---

64. kérdés. *Egészítse ki a következő mondatot az alább felsorolt válaszlehetőségek közül úgy, hogy a mondat helyes legyen!*

A tábori elhelyezés ... jellegű elhelyezés.

1. ideiglenes
2. állandó
3. katonai

---

65. kérdés. *Válassza ki a felsorolásból a tábori elhelyezéshez illő helyes kategóriát!*

1. ideiglenes jellegű elhelyezés
2. a laktanyai elhelyezés egy formája
3. katonák nyári elhelyezése
4. katonák kiképzéshez történő elhelyezése



66. kérdés. *Válassza ki a felsorolásból a szövegbe illő helyes megoldást!*

A tábori elhelyezés ... jellegű elhelyezés.

1. ideiglenes
  2. állandó
  3. laktanyai
- 

67. kérdés. *Egészítse ki az alábbi mondatot! Írja be a helyes megoldást!*

A tábori elhelyezés ideiglenes jellegű ....

---

68. kérdés. *Döntse el, hogy az alábbi állítás igaz vagy hamis!*

A tábori elhelyezés állandó jellegű elhelyezés.

1. Igaz.
  2. Hamis.
- 

69. kérdés. *Válassza ki az alábbi felsorolásból a tábori elhelyezésre jellemző kategóriát!*

1. ideiglenes jellegű
  2. laktanyai jellegű
  3. kiképzésre szolgál
  4. technikai kiszolgálásra szolgál
- 

70. kérdés. *Keresse meg a következő szövegben a hibás kifejezést!*

A zsilip olyan két vagy több bejárat közé zárt áteresztő létesítmény, amelyből oldalirányban nem lehet távozni.

---

71. kérdés. *Válassza ki az alábbi felsorolásból a zsilip helyes fogalmát!*

1. A zsilip olyan két bejárat közé zárt áteresztő létesítmény, amelyben van sorompó.
2. A zsilip olyan két bejárat közé zárt áteresztő létesítmény, amelyből oldalirányban nem lehet távozni.
3. A zsilip olyan két vagy több bejárat közé zárt áteresztő létesítmény, amelyben van sorompó.

---

72. kérdés. *Válassza ki az alábbi felsorolásból a helyes megoldást!*

Miről szól a következő definíció?

A ... olyan két bejárat közé zárt áteresztő létesítmény, amelyből oldalirányban nem lehet távozni.

1. zsilip
2. körlet
3. telephely

---

73. kérdés. *Döntse el, hogy az alábbi állítás igaz vagy hamis!*

A zsilip olyan két bejárat közé zárt áteresztő létesítmény, amelyből oldalirányban nem lehet távozni.

1. Igaz.
2. Hamis.

---

74. kérdés. *Egészítse ki a következő mondatot az alább felsorolt válaszlehetőségek közül úgy, hogy a mondat helyes legyen!*

A zsilip olyan két bejárat közé zárt ... létesítmény, amelyből oldalirányban nem lehet távozni.

1. áteresztő
2. ipari
3. katonai

---

75. kérdés. *Döntse el, hogy az alábbi állítás igaz vagy hamis!*

A zsilip olyan két bejárat közé zárt ipari létesítmény, amelyből oldalirányban nem lehet távozni.

1. Igaz.
2. Hamis.

---

76. kérdés. *Válassza ki a felsorolásból a szövegbe illő helyes megoldást!*

A zsilip olyan két bejárat közé zárt áteresztő létesítmény, amelyből ... nem lehet távozni.

1. oldalirányban
2. egyenesen
3. parancsra

77. kérdés. *Egészítse ki az alábbi mondatot! Írja be a helyes megoldást!*

A zsilip olyan két ... közé zárt áteresztő létesítmény, amelyből oldalirányban nem lehet távozni.

---

78. kérdés. *Írja be a szövegbe illő helyes kifejezést!*

A ... olyan két bejárat közé zárt áteresztő létesítmény, amelyből oldalirányban nem lehet távozni.

---

79. kérdés. *Válassza ki az alábbi felsorolásból a zsilip főbb jellemzőit! Több helyes válasz is lehetséges.*

1. két bejárat közé zárt
  2. nyáron nem lehet használni
  3. télen nem lehet használni
  4. oldalirányban nem lehet távozni
- 

80. kérdés. *Keresse meg a következő szövegben a hibás szót!*

A napirend a katonai szervezet napi tevékenységének a szervezeti egységparancsnok által ajánlott időbeosztása.

---

81. kérdés. *Válassza ki az alábbi felsorolásból a napirend helyes fogalmát!*

1. A napirend a katonai szervezet napi tevékenységének a szervezeti egységparancsnok által ajánlott időbeosztása.
  2. A napirend a katonai szervezet napi tevékenységének a szervezeti egységparancsnok által meghatározott kötelező időbeosztása.
  3. A napirend a katonai szervezet napi tevékenységének a szolgálati szabályzat által meghatározott kötelező időbeosztása.
- 

82. kérdés. *Válassza ki az alábbi felsorolásból a helyes megoldást!*

Miről szól a következő definíció?

A ... a katonai szervezet napi tevékenységének a szervezeti egységparancsnok által meghatározott kötelező időbeosztása.

1. kiképzési terv
2. napiparancs
3. napirend

---

83. kérdés. *Döntse el, hogy az alábbi állítás igaz vagy hamis!*

A napirend a katonai szervezet napi tevékenységének a szervezeti egységparancsnok által meghatározott kötelező időbeosztása.

1. Igaz.
2. Hamis.

---

84. kérdés. *Egészítse ki a következő mondatot az alább felsorolt válaszlehetőségek közül úgy, hogy a mondat helyes legyen!*

A napirend a katonai szervezet napi tevékenységének a szervezeti egységparancsnok által meghatározott kötelező ....

1. programja
2. időbeosztása
3. parancsa

---

85. kérdés. *Döntse el, hogy az alábbi állítás igaz vagy hamis!*

A napirend a katonai szervezet napi tevékenységének az alegységparancsnok által meghatározott kötelező időbeosztása.

1. Igaz.
2. Hamis.

---

86. kérdés. *Válassza ki a felsorolásból a szövegbe illő helyes megoldást!*

A napirend a katonai szervezet napi tevékenységének a szervezeti (A) ... által meghatározott (B) ... időbeosztása.

A

1. századparancsnok
2. egységparancsnok
3. vezénylő zászlós

B

1. ajánlott
2. kötelező
3. hatékony

87. kérdés. *Egészítse ki az alábbi mondatot! Írja be a helyes megoldást!*

A ... a katonai szervezet napi tevékenységének a szervezeti egységparancsnok által meghatározott kötelező időbeosztása.

88. kérdés. *Döntse el, hogy az alábbi állítás igaz vagy hamis!*

A napirend a katonai szervezet heti tevékenységének a szervezeti egységparancsnok által meghatározott kötelező időbeosztása.

1. Igaz.
2. Hamis.

89. kérdés. *Válassza ki az alábbi felsorolásból a napirend főbb jellemzőit! Több helyes válasz is lehetséges.*

1. kötelező
2. a szervezeti egységparancsnok határozza meg
3. ajánlott

90. kérdés. *Keresse meg a következő szövegben a hibás szót!*

A titokvédelem azon rendszabályok és eljárások összessége, amelyek érvényesülésével biztosítható, hogy a szervezetek vagy objektumok rendeltetésével, működésével kapcsolatos minősített (állam- vagy szolgálati titkot képező) információ illetékes szervek vagy személyek birtokába ne kerülhessen.

91. kérdés. *Válassza ki az alábbi felsorolásból a titokvédelem helyes fogalmát!*

1. A titokvédelem azon rendszabályok és eljárások összessége, amelyek érvényesülésével biztosítható, hogy a laktanyák rendeltetésével, működésével kapcsolatos minősített (állam- vagy szolgálati titkot képező) információ illetéktelen szervek vagy személyek birtokába ne kerülhessen.
2. A titokvédelem azon parancsok és utasítások összessége, amelyek érvényesülésével biztosítható, hogy a szervezetek vagy objektumok rendeltetésével, működésével kapcsolatos minősített (állam- vagy szolgálati titkot képező) információ illetékes szervek vagy személyek birtokába ne kerülhessen.
3. A titokvédelem azon rendszabályok és eljárások összessége, amelyek érvényesülésével biztosítható, hogy a szervezetek vagy objektumok rendeltetésével, működésével kapcsolatos minősített (állam- vagy szolgálati titkot képező) információ illetéktelen szervek vagy személyek birtokába ne kerülhessen.

---

92. kérdés. *Válassza ki az alábbi felsorolásból a helyes megoldást!*

Miről szól a következő definíció?

A ... azon rendszabályok és eljárások összessége, amelyek érvényesülésével biztosítható, hogy a szervezetek vagy objektumok rendeltetésével, működésével kapcsolatos minősített (állam- vagy szolgálati titkot képező) információ illetéktelen szervek vagy személyek birtokába ne kerülhessen.

1. parancs
2. titokvédelem
3. szolgálati szabályzat

---

93. kérdés. *Döntse el, hogy az alábbi állítás igaz vagy hamis!*

A titokvédelem azon rendszabályok és eljárások összessége, amelyek érvényesülésével biztosítható, hogy a szervezetek vagy objektumok rendeltetésével, működésével kapcsolatos minősített (állam- vagy szolgálati titkot képező) információ illetéktelen szervek vagy személyek birtokába ne kerülhessen.

1. Igaz.
2. Hamis.

---

94. kérdés. *Egészítse ki a következő mondatot az alább felsorolt válaszlehetőségek közül úgy, hogy a mondat helyes legyen!*

A titokvédelem azon ... és eljárások összessége, amelyek érvényesülésével biztosítható, hogy a szervezetek vagy objektumok rendeltetésével, működésével kapcsolatos minősített (állam- vagy szolgálati titkot képező) információ illetéktelen szervek vagy személyek birtokába ne kerülhessen.

1. rendszabályok
2. törvények
3. parancsok

---

95. kérdés. *Döntse el, hogy az alábbi állítás igaz vagy hamis!*

A titokvédelem azon rendszabályok és eljárások összessége, amelyek érvényesülésével nem biztosítható, hogy a szervezetek vagy objektumok rendeltetésével, működésével kapcsolatos minősített (állam- vagy szolgálati titkot képező) információ illetéktelen szervek vagy személyek birtokába ne kerülhessen.

1. Igaz.
2. Hamis.

96. kérdés. *Válassza ki a felsorolásból a szövegbe illő helyes megoldást!*

A titokvédelem azon (A) ... és eljárások összessége, amelyek érvényesülésével biztosítható, hogy a szervezetek vagy objektumok rendeltetésével, működésével kapcsolatos minősített (állam- vagy szolgálati titkot képező) (B) ... illetéktelen szervek vagy személyek birtokába ne kerülhessen.

A

1. rendszabályok
2. utasítások
3. törvények

B

1. titok
  2. információ
  3. közlés
- 

97. kérdés. *Egészítse ki az alábbi mondatot! Írja be a helyes megoldást!*

A ... azon rendszabályok és eljárások összessége, amelyek érvényesülésével biztosítható, hogy a szervezetek vagy objektumok rendeltetésével, működésével kapcsolatos minősített (állam- vagy szolgálati titkot képező) információ illetéktelen szervek vagy személyek birtokába ne kerülhessen.

98. kérdés. *Egészítse ki az alábbi definíciót!*

A titokvédelem azon rendszabályok és eljárások összessége, amelyek érvényesülésével biztosítható, hogy a szervezetek vagy objektumok rendeltetésével, működésével kapcsolatos minősített (állam- vagy szolgálati titkot képező) információ illetéktelen szervek vagy személyek ... ne kerülhessen

99. kérdés. *Válassza ki az alábbi felsorolásból a titokvédelemmel kapcsolatos minősített információkat! Több helyes válasz is lehetséges.*

1. államtitok
2. magántitok
3. szolgálati titok
4. bizalmas közlés

---

100. kérdés. *Keresse meg a következő szövegben a hibás szót!*

Az ügyeleti szolgálat rendeltetése a katonai szervezet folyamatos vezetésének és szabályozott működési rendjének biztosítása, a készenlét fokozásával kapcsolatos feladatok megkezdése, az előjáró szolgálatok vezetése, illetve irányítása, a parancsok és intézkedések továbbítása, az előírt jelentések megtétele, valamint kapcsolattartás az együttműködő szervekkel és azok ügyeleti szolgálataival.

---

101. kérdés. *Válassza ki az alábbi felsorolásból az ügyeleti szolgálat rendeltetése helyes fogalmát!*

1. Az ügyeleti szolgálat rendeltetése a kapcsolattartás az együttműködő szervekkel és azok ügyeleti szolgálataival.
2. Az ügyeleti szolgálat rendeltetése a katonai szervezet folyamatos vezetésének és szabályozott működési rendjének biztosítása, a készenlét fokozásával kapcsolatos feladatok megkezdése, az alárendelt szolgálatok vezetése, illetve irányítása, a parancsok és intézkedések továbbítása, az előírt jelentések megtétele, valamint kapcsolattartás az együttműködő szervekkel és azok ügyeleti szolgálataival.
3. Az ügyeleti szolgálat rendeltetése a katonai szervezet folyamatos vezetésének és szabályozott működési rendjének biztosítása.

---

102. kérdés. *Válassza ki az alábbi felsorolásból a helyes megoldást!*

Miről szól a következő definíció?

A(z) ... rendeltetése a katonai szervezet folyamatos vezetésének és szabályozott működési rendjének biztosítása, a készenlét fokozásával kapcsolatos feladatok megkezdése, az alárendelt szolgálatok vezetése, illetve irányítása, a parancsok és intézkedések továbbítása, az előírt jelentések megtétele, valamint kapcsolattartás az együttműködő szervekkel és azok ügyeleti szolgálataival.

1. ügyeleti szolgálat
2. készenléti szolgálat
3. őrszolgálat

---

103. kérdés. *Döntse el, hogy az alábbi állítás igaz vagy hamis!*

Az ügyeleti szolgálat rendeltetése a katonai szervezet folyamatos vezetésének és szabályozott működési rendjének biztosítása, a készenlét fokozásával kapcsolatos feladatok megkezdése, az alárendelt szolgálatok vezetése, illetve irányítása, a parancsok és intézkedések továbbítása, az előírt jelentések megtétele, valamint kapcsolattartás az együttműködő szervekkel és azok ügyeleti szolgálataival.

1. Igaz.
2. Hamis.



104. kérdés. *Egészítse ki a következő mondatot az alább felsorolt válaszlehetőségek közül úgy, hogy a mondat helyes legyen!*

Az ügyeleti szolgálat rendeltetése a katonai szervezet folyamatos vezetésének és szabályozott működési rendjének biztosítása, a ... feladatok megkezdése, az alárendelt szolgálatok vezetése, illetve irányítása, a parancsok és intézkedések továbbítása, az előírt jelentések megtétele, valamint kapcsolattartás az együttműködő szervekkel és azok ügyeleti szolgálataival.

1. készenlét fokozásával kapcsolatos
2. kiképzéssel kapcsolatos
3. szolgálati

---

105. kérdés. *Döntse el, hogy az alábbi állítás igaz vagy hamis!*

Az ügyeleti szolgálat rendeltetése a katonai szervezet folyamatos motiválása az előjáró által meghatározott feladatok ellátásához.

1. Igaz.
2. Hamis.

---

106. kérdés. *Válassza ki a felsorolásból a szövegbe illő helyes megoldást!*

Az ügyeleti szolgálat rendeltetése a katonai szervezet folyamatos (A) ... és szabályozott működési rendjének biztosítása, a készenlét fokozásával kapcsolatos feladatok megkezdése, az alárendelt szolgálatok (B) ..., illetve irányítása, a parancsok és intézkedések továbbítása, az előírt jelentések megtétele, valamint kapcsolattartás az együttműködő szervekkel és azok ügyeleti szolgálataival.

A

1. döntésének
2. vezetésének
3. irányításának

B

1. vezetése
2. ellenőrzése
3. értékelése

---

107. kérdés. *Egészítse ki az alábbi mondatot! Írja be a helyes megoldást!*

A(z) ... szolgálat rendeltetése a katonai szervezet folyamatos vezetésének és szabályozott működési rendjének biztosítása, a készenlét fokozásával kapcsolatos feladatok megkezdése, az alárendelt szolgálatok vezetése, illetve irányítása, a parancsok és intézkedések továbbítása, az előírt jelentések megtétele, valamint kapcsolattartás az együttműködő szervekkel és azok ügyeleti szolgálataival.

---

108. kérdés. *Egészítse ki az alábbi mondatot! Írja be a helyes megoldást!*

Az ügyeleti szolgálat rendeltetése a katonai szervezet folyamatos vezetésének és szabályozott működési rendjének biztosítása, a készenlét fokozásával kapcsolatos feladatok megkezdése, az alárendelt szolgálatok vezetése, illetve irányítása, a parancsok és intézkedések továbbítása, az előírt jelentések megtétele, valamint ... az együttműködő szervekkel és azok ügyeleti szolgálataival.

---

109. kérdés. *Válassza ki az alábbi felsorolásból melyek tartoznak az ügyeleti szolgálatok feladatrendszerébe! Több helyes válasz is lehetséges.*

1. a katonai szervezet folyamatos vezetésének a biztosítása
2. készenlét fokozásával kapcsolatos feladatok megkezdése
3. alárendelt szolgálatok vezetése
4. parancsok továbbítása

---

110. kérdés. *Keresse meg a következő szövegben a hibás kifejezést!*

A laktanya: (objektum-) ügyeletes szolgálat rendeltetése az alárendelt ügyeleti szolgálatok tevékenységének irányítása, ellenőrzése, az alegységek helyének, tevékenységének nyilvántartása, riasztási-értesítési feladatok megkezdése, a foglalkozások vezetése, illetve a munkarend és az általános rend betartatása.

---

111. kérdés. *Válassza ki az alábbi felsorolásból a laktanya: (objektum-) ügyeletes szolgálat rendeltetése helyes fogalmát!*

1. A laktanya: (objektum-) ügyeletes szolgálat rendeltetése az alárendelt ügyeleti szolgálatok tevékenységének irányítása, ellenőrzése, az alegységek helyének, tevékenységének nyilvántartása, riasztási-értesítési feladatok megkezdése, valamint a napirend, illetve a munkarend és az általános rend betartatása.
2. A laktanya: (objektum-) ügyeletes szolgálat rendeltetése az alárendelt ügyeleti szolgálatok tevékenységének irányítása.
3. A laktanya: (objektum-) ügyeletes szolgálat rendeltetése az általános rend betartatása.

*112. kérdés. Válassza ki az alábbi felsorolásból a helyes megoldást!*

Miről szól a következő definíció?

A ... rendeltetése az alárendelt ügyeleti szolgálatok tevékenységének irányítása, ellenőrzése, az alegységek helyének, tevékenységének nyilvántartása, riasztási-értesítési feladatok megkezdése, valamint a napirend, illetve a munkarend és az általános rend betartatása.

1. laktanya: (objektum-) ügyeletos szolgálat
  2. épületügyeletos szolgálat
  3. telephelyszolgálat
- 

*113. kérdés. Döntse el, hogy az alábbi állítás igaz vagy hamis!*

A laktanya: (objektum-) ügyeletos szolgálat rendeltetése az alárendelt ügyeleti szolgálatok tevékenységének irányítása, ellenőrzése, az alegységek helyének, tevékenységének nyilvántartása, riasztási-értesítési feladatok megkezdése, valamint a napirend, illetve a munkarend és az általános rend betartatása.

1. Igaz.
  2. Hamis.
- 

*114. kérdés. Egészítse ki a következő mondatot az alább felsorolt válaszlehetőségek közül úgy, hogy a mondat helyes legyen!*

A laktanya: (objektum-) ügyeletos szolgálat rendeltetése az alárendelt ... tevékenységének irányítása, ellenőrzése, az alegységek helyének, tevékenységének nyilvántartása, riasztási-értesítési feladatok megkezdése, valamint a napirend, illetve a munkarend és az általános rend betartatása.

1. ügyeleti szolgálatok
  2. katonák
  3. alegységek
- 

*115. kérdés. Döntse el, hogy az alábbi állítás igaz vagy hamis!*

A laktanya: (objektum-) ügyeletos szolgálat rendeltetése az általános rend betartatása.

1. Igaz.
2. Hamis.

---

116. kérdés. *Válassza ki a felsorolásból a szövegbe illő helyes megoldást!*

A laktanya: (objektum-) ügyeletes szolgálat rendeltetése az alárendelt ügyeleti szolgálatok tevékenységének irányítása, ..., az alegységek helyének, tevékenységének nyilvántartása, riasztási-értesítési feladatok megkezdése, valamint a napirend, illetve a munkarend és az általános rend betartatása.

1. rendreutasítása
2. ellenőrzése
3. motiválása
4. értékelése

---

117. kérdés. *Egészítse ki az alábbi mondatot! Írja be a helyes megoldást!*

A laktanya: (objektum-) ügyeletes szolgálat rendeltetése az alárendelt (A) ... szolgálatok tevékenységének irányítása, ellenőrzése, a(z) (B) ... helyének, tevékenységének nyilvántartása, riasztási-értesítési feladatok megkezdése, valamint a napirend, illetve a munkarend és az általános rend betartatása.

A

1. ügyeleti
2. épület
3. fegyveres

B

1. alegységek
2. gépjárművek
3. katonák

---

118. kérdés. *Egészítse ki az alábbi mondatot! Írja be a helyes megoldást!*

A laktanya: (objektum-) ügyeletes szolgálat rendeltetése az alárendelt ügyeleti szolgálatok tevékenységének irányítása, ellenőrzése, az alegységek helyének, tevékenységének nyilvántartása, ... feladatok megkezdése, valamint a napirend, illetve a munkarend és az általános rend betartatása.

119. kérdés. *Válassza ki az alábbi felsorolásból azokat a feladatokat, amelyek a laktanya: (objektum-) ügyeletes szolgálat feladatrendszerébe tartozik! Több helyes válasz is lehetséges.*

1. napirend betartatása
  2. riasztási-értesítési feladatok megkezdése
  3. ki és beléptetések irányítása
  4. kiképzési foglalkozások ellenőrzése
- 

120. kérdés. *Válassza ki az alábbi felsorolásból azokat a feladatokat, amelyek a laktanya: (objektum-) ügyeletes szolgálat feladatrendszerébe tartozik! Több helyes válasz is lehetséges.*

1. általános rend betartatása
  2. munkarend betartatása
  3. napirend betartatása
  4. kiképzési foglalkozások ellenőrzése
- 

121. kérdés. *Válassza ki az alábbi felsorolásból az épület-(alegység-) ügyeleti szolgálat rendeltetése helyes fogalmát!*

1. Az épület-(alegység-) ügyeleti szolgálat rendeltetése a napirend irányítása.
  2. Az épület-(alegység-) ügyeleti szolgálat rendeltetése a belső rend és fegyelem megtartatása, az épületben elhelyezett javak védelme, valamint a laktanya: (objektum) ügyeletestől kapott parancsok végrehajtása, illetve végrehajtatása.
  3. Az épület-(alegység-) ügyeleti szolgálat rendeltetése a belső rend és fegyelem megtartatása, telefonos kiértesítés végrehajtása.
- 

122. kérdés. *Válassza ki az alábbi felsorolásból a helyes megoldást!*

Miről szól a következő definíció?

A(z) ... a belső rend és fegyelem megtartatása, az épületben elhelyezett javak védelme, valamint a laktanya: (objektum) ügyeletestől kapott parancsok végrehajtása, illetve végrehajtatása.

1. épület-(alegység-) ügyeleti szolgálat rendeltetése
2. katona kötelessége
3. parancsnok kötelessége

---

123. kérdés. *Döntse el, hogy az alábbi állítás igaz vagy hamis!*

Az épület-(alegység-) ügyeleti szolgálat rendeltetése a belső rend és fegyelem megtartása, az épületben elhelyezett javak védelme, valamint a laktanya: (objektum) ügyeletestől kapott parancsok végrehajtása, illetve végrehajtása.

1. Igaz.
2. Hamis.

---

124. kérdés. *Egészítse ki a következő mondatot az alább felsorolt válaszlehetőségek közül úgy, hogy a mondat helyes legyen!*

Az épület-(alegység-) ügyeleti szolgálat rendeltetése a belső rend és ... megtartása, az épületben elhelyezett javak védelme, valamint a laktanya: (objektum) ügyeletestől kapott parancsok végrehajtása, illetve végrehajtása.

1. fegyelem
2. figyelem
3. utasítások

---

125. kérdés. *Egészítse ki a következő mondatot az alább felsorolt válaszlehetőségek közül úgy, hogy a mondat helyes legyen!*

Az épület-(alegység-) ügyeleti szolgálat rendeltetése a belső rend és fegyelem megtartása, az épületben elhelyezett javak védelme, valamint a laktanya: (objektum) ügyeletestől kapott ... végrehajtása, illetve végrehajtása.

1. közlések
2. parancsok
3. kérések

126. kérdés. *Válassza ki a felsorolásból a szövegbe illő helyes megoldást!*

Az épület-(alegység-) ügyeleti szolgálat rendeltetése a (A) ..., és fegyelem megtartása, az épületben elhelyezett javak védelme, valamint a(z) (B) ... kapott parancsok végrehajtása, illetve végrehajtása.

A

1. külső rend
2. rend
3. belső rend

B

1. alegységparancsnoktól
  2. telephely-ügyeletestől
  3. laktanya: (objektum) ügyeletestől
- 

127. kérdés. *Egészítse ki az alábbi mondatot! Írja be a helyes megoldást!*

Az épület-(alegység-) ügyeleti szolgálat rendeltetése a belső rend és fegyelem megtartása, az épületben elhelyezett javak ..., valamint a laktanya: (objektum) ügyeletestől kapott parancsok végrehajtása, illetve végrehajtása.

1. védelme
  2. használata
  3. nyilvántartása
- 

128. kérdés. *Egészítse ki az alábbi mondatot! Írja be a helyes megoldást!*

Az épület-(alegység-) ügyeleti szolgálat ... a belső rend és fegyelem megtartása, az épületben elhelyezett javak védelme, valamint a laktanya: (objektum) ügyeletestől kapott parancsok végrehajtása, illetve végrehajtása.

1. rendeltetése
  2. feladata
  3. feladatrendszere
- 

129. kérdés. *Válassza ki az alábbi felsorolásból, hogy mely feladatok tartoznak az épület-(alegység-) ügyeletési szolgálat feladatrendszerébe! Több helyes válasz is lehetséges.*

1. belső rend megtartása.
2. fegyelem megtartása
3. épületben elhelyezett javak védelme
4. kiképzési foglalkozások ellenőrzése

---

130. kérdés. *Keresse meg a következő szövegben a hibás szót!*

A készenléti szolgálat rendeltetése a riasztást követően a rendeltetés szerinti működés biztosítása, fegyveres készenléti-, ór- vagy ügyeleti szolgálat ellátása, vezetési feltételek biztosítása, készenlét a terrorelhárítási, segítségnyújtási, légi kutatási és légi mentési, helyszínelési, illetve megelőzési feladatok ellátására.

---

131. kérdés. *Válassza ki az alábbi felsorolásból, hogy mely feladat tartozik a készenléti szolgálat feladatrendszerébe!*

1. ór- vagy ügyeleti szolgálat ellátása
2. részvétel terrorelhárítási feladatokban
3. kiképzési foglalkozások biztosítása

---

132. kérdés. *Válassza ki az alábbi felsorolásból a helyes megoldást!*

Miről szól a következő definíció?

A(z) ... rendeltetése a riasztást követően a rendeltetés szerinti működés biztosítása, fegyveres készenléti-, ór- vagy ügyeleti szolgálat ellátása, vezetési feltételek biztosítása, készenlét katasztrófaelhárítási, segítségnyújtási, légi kutatási és légi mentési, helyszínelési, illetve megelőzési feladatok ellátására

1. készenléti szolgálat
2. órszolgálat
3. ügyeleti szolgálat

---

133. kérdés. *Döntse el, hogy az alábbi állítás igaz vagy hamis!*

A készenléti szolgálat rendeltetése a riasztást követően a rendeltetés szerinti működés biztosítása, fegyveres készenléti-, ór- vagy ügyeleti szolgálat ellátása, vezetési feltételek biztosítása, készenlét katasztrófaelhárítási, segítségnyújtási, légi kutatási és légi mentési, helyszínelési, illetve megelőzési feladatok ellátására.

1. Igaz.
2. Hamis.



134. kérdés. *Egészítse ki a következő mondatot az alább felsorolt válaszlehetőségek közül úgy, hogy a mondat helyes legyen!*

A készenléti szolgálat rendeltetése a riasztást követően a rendeltetés szerinti működés biztosítása, ... készenléti-, ór- vagy ügyeleti szolgálat ellátása, vezetési feltételek biztosítása, készenlét katasztrófaelhárítási, segítségnyújtási, légi kutatási és légi mentési, helyszínelési, illetve megelőzési feladatok ellátására.

1. fegyveres
  2. katonai
  3. polgári
- 

135. kérdés. *Döntse el, hogy az alábbi állítás igaz vagy hamis!*

Az ügyeleti szolgálat rendeltetése a riasztást követően a rendeltetés szerinti működés biztosítása, fegyveres készenléti-, ór- vagy ügyeleti szolgálat ellátása, vezetési feltételek biztosítása, készenlét katasztrófaelhárítási, segítségnyújtási, légi kutatási és légi mentési, helyszínelési, illetve megelőzési feladatok ellátására.

1. Igaz.
  2. Hamis.
- 

136. kérdés. *Döntse el, hogy az alábbi állítás igaz vagy hamis!*

A készenléti szolgálat rendeltetése a napirend szerinti élet vezetése.

1. Igaz.
  2. Hamis.
- 

137. kérdés. *Egészítse ki az alábbi mondatot! Írja be a helyes megoldást!*

A készenléti szolgálat rendeltetése a ... a rendeltetés szerinti működés biztosítása, fegyveres készenléti-, ór- vagy ügyeleti szolgálat ellátása, vezetési feltételek biztosítása, készenlét katasztrófaelhárítási, segítségnyújtási, légi kutatási és légi mentési, helyszínelési, illetve megelőzési feladatok ellátására.

---

138. kérdés. *Egészítse ki az alábbi mondatot! Írja be a helyes megoldást!*

A készenléti szolgálat rendeltetése a riasztást követően a rendeltetés szerinti működés biztosítása, fegyveres készenléti, ... szolgálat ellátása, vezetési feltételek biztosítása, készenlét katasztrófaelhárítási, segítségnyújtási, légi kutatási és légi mentési, helyszínelési, illetve megelőzési feladatok ellátására.

---

139. kérdés. *Válassza ki az alábbi felsorolásból azokat a feladatokat, amelyek a készenléti szolgálatok feladatrendszerébe beletartoznak! Több helyes válasz is lehetséges.*

1. ór- vagy ügyeleti szolgálat ellátása
2. kiképzési foglalkozások végrehajtása
3. légi kutatási feladatok ellátása.
4. terrorelhárítási feladatok ellátása.

---

140. kérdés. *Keresse meg a következő szövegben a hibás szót!*

A fegyveres készenléti szolgálat rendeltetése a külső fegyveres csoportoknak az ország területére történő váratlan betörése vagy légi járművek által az ország légterének vagy a szövetségi légtérnek a megsértése esetén a legrövidebb időn belül a megfelelő válaszlépések megtétele, szállítási, illetve egyéb feladatok végrehajtása.

---

141. kérdés. *Keresse meg a következő szövegben a hibás szót!*

A fegyveres készenléti szolgálat rendeltetése a külső fegyveres csoportoknak a fenyegetése vagy légi járművek által az ország légterének vagy a szövetségi légtérnek a megsértése esetén a legrövidebb időn belül a megfelelő válaszlépések megtétele, illetve egyéb feladatok végrehajtása.

---

142. kérdés. *Válassza ki az alábbi felsorolásból a helyes megoldást!*

Miről szól a következő definíció?

A ... rendeltetése a külső fegyveres csoportoknak az ország területére történő váratlan betörése vagy légi járművek által az ország légterének vagy a szövetségi légtérnek a megsértése esetén a legrövidebb időn belül a megfelelő válaszlépések megtétele, illetve egyéb feladatok végrehajtása.

1. fegyveres készenléti szolgálat
2. Magyar Honvédség
3. fegyveres erők

*143. kérdés. Döntse el, hogy az alábbi állítás igaz vagy hamis!*

A fegyveres készenléti szolgálat rendeltetése a külső fegyveres csoportoknak az ország területére történő váratlan betörése vagy légi járművek által az ország légterének vagy a szövetségi légternek a megsértése esetén a legrövidebb időn belül a megfelelő válaszlépések megtétele, illetve egyéb feladatok végrehajtása.

1. Igaz.
  2. Hamis.
- 

*144. kérdés. Egészítse ki a következő mondatot az alább felsorolt válaszlehetőségek közül úgy, hogy a mondat helyes legyen!*

A fegyveres készenléti szolgálat rendeltetése a külső ... csoportoknak az ország területére történő váratlan betörése vagy légi járművek által az ország légterének vagy a szövetségi légternek a megsértése esetén a legrövidebb időn belül a megfelelő válaszlépések megtétele, illetve egyéb feladatok végrehajtása.

1. fegyveres
  2. gépjárműves
  3. harcjárműves
- 

*145. kérdés. Válassza ki a felsorolásból, mely feladat tartozik a fegyveres készenléti szolgálat feladatrendszerébe!*

1. külső fegyveres csoportoknak az ország területére történő váratlan betörése
2. katasztrófavédelmi feladatok
3. kiképzés biztosítása
4. terrorelhárítási feladatok biztosítása

---

146. kérdés. *Válassza ki a felsorolásból a szövegbe illő helyes megoldást!*

A fegyveres készenléti szolgálat rendeltetése a külső (A) ... csoportoknak az ország területére történő váratlan betörése vagy légi járművek által az ország légterének vagy a (B) ... légterének a megsértése esetén a legrövidebb időn belül a megfelelő válaszlépések megtétele, illetve egyéb feladatok végrehajtása.

A

1. fegyveres
2. páncélos
3. mobil

B

1. szövetségi
  2. nemzetközi
  3. nemzeti
- 

147. kérdés. *Egészítse ki az alábbi mondatot! Írja be a helyes megoldást!*

A fegyveres készenléti szolgálat rendeltetése a külső ... csoportoknak az ország területére történő váratlan betörése vagy légi járművek által az ország légterének vagy a szövetségi légterének a megsértése esetén a legrövidebb időn belül a megfelelő válaszlépések megtétele, illetve egyéb feladatok végrehajtása.

---

148. kérdés. *Egészítse ki az alábbi mondatot! Írja be a helyes megoldást!*

A fegyveres készenléti szolgálat rendeltetése a külső fegyveres csoportoknak az ország területére történő ... betörése vagy légi járművek által az ország légterének vagy a szövetségi légterének a megsértése esetén a legrövidebb időn belül a megfelelő válaszlépések megtétele, illetve egyéb feladatok végrehajtása.

---

149. kérdés. *Döntse el, hogy az alábbi állítás igaz vagy hamis!*

A fegyveres készenléti szolgálat rendeltetése a külső fegyveres csoportoknak az ország területére történő váratlan betörése vagy légi járművek által az ország légterének vagy a nemzetközi légterének a megsértése esetén, a legrövidebb időn belül a megfelelő válaszlépések megtétele, illetve egyéb feladatok végrehajtása.

1. Igaz.
2. Hamis.

150. kérdés. *Keresse meg a következő szövegben a hibás szót!*

Az őrszolgálat fegyveres szolgálat. Rendeltetése tárgyak, illetve személyek őrzése és védelme, fogva tartott személyek szökésének megakadályozása.

---

151. kérdés. *Válassza ki az alábbi felsorolásból az őrszolgálat helyes fogalmát!*

1. Az őrszolgálat fegyveres szolgálat. Rendeltetése objektumok vagy javak, illetve személyek őrzése és védelme, fogva tartott személyek szökésének megakadályozása.
  2. Az őrszolgálat fegyveres szolgálat. Rendeltetése épületek, illetve személyek őrzése és védelme, fogva tartott személyek szökésének megakadályozása.
  3. Az őrszolgálat fegyveres szolgálat. Rendeltetése objektumok vagy javak, illetve gépjárművek őrzése és védelme, fogva tartott személyek ellátása.
  4. Az őrszolgálat fegyveres szolgálat. Rendeltetése objektumok vagy javak, illetve személyek őrzése és védelme, fogva tartott személyek elfogása.
- 

152. kérdés. *Válassza ki az alábbi felsorolásból a helyes megoldást!*

Miről szól a következő definíció? A(z) ... fegyveres szolgálat. Rendeltetése objektumok vagy javak, illetve személyek őrzése és védelme, fogva tartott személyek szökésének megakadályozása.

1. fegyveres készenléti szolgálat
  2. laktanyaügyeletesi szolgálat
  3. őrszolgálat
- 

153. kérdés. *Döntse el, hogy az alábbi állítás igaz vagy hamis!*

Az őrszolgálat fegyveres szolgálat. Rendeltetése objektumok vagy javak, illetve személyek őrzése és védelme, fogva tartott személyek szökésének megakadályozása.

1. Hamis.
  2. Igaz.
- 

154. kérdés. *Egészítse ki a következő mondatot az alább felsorolt válaszlehetőségek közül úgy, hogy a mondat helyes legyen!*

Az őrszolgálat fegyveres szolgálat. Rendeltetése objektumok vagy javak, illetve személyek őrzése és védelme, fogva tartott személyek ... megakadályozása.

1. mozgásának
2. szökésének
3. tevékenységének

---

155. kérdés. *Válassza ki a felsorolásból a szövegbe illő helyes megoldást!*

Az őrszolgálat .... szolgálat. Rendeltetése objektumok vagy javak, illetve személyek őrzése és védelme, fogva tartott személyek szökésének megakadályozása.

1. készenléti
2. fegyveres
3. ügyeleti

---

156. kérdés. *Válassza ki a felsorolásból a szövegbe illő helyes megoldást!*

Az őrszolgálat fegyveres szolgálat. (A) ... objektumok vagy javak, illetve személyek őrzése és védelme, fogva tartott személyek (B) ... megakadályozása.

A

1. Tevékenysége
2. Feladata
3. Rendeltetése

B

1. mozgásának
2. szökésének
3. támadásának

---

157. kérdés. *Egészítse ki az alábbi mondatot! Írja be a helyes megoldást!*

Az őrszolgálat fegyveres szolgálat. Rendeltetése ... vagy javak, illetve személyek őrzése és védelme, fogva tartott személyek szökésének megakadályozása.

---

158. kérdés. *Döntse el, hogy az alábbi állítás igaz vagy hamis!*

A készenléti szolgálat fegyveres szolgálat. Rendeltetése objektumok vagy javak, illetve személyek őrzése és védelme, fogva tartott személyek szökésének megakadályozása.

1. Hamis.
2. Igaz.

159. kérdés. *Válassza ki az alábbi felsorolásból az őrszolgálat főbb jellemzőit! Több helyes válasz is lehetséges.*

1. fegyveres szolgálat
  2. rendeltetése az objektumok védelme
  3. rendeltetése személyek őrzése
  4. rendeltetése a fogva tartott személyek szökésének megakadályozása
- 

160. kérdés. *Keresse meg a következő szövegben a hibás szót!*

A felállított őr kötelmeiből:

Alegységparancsnokának, őrparancsnokának (őrparancsok-helyettesének) és felvezetőjének, illetve az általuk kísért személyeknek a kivételével senkit se engedjen saját magához, az őr-helyhez és az őrzött létesítményhez.

---

161. kérdés. *Válassza ki az alábbi felsorolásból azt, amely a felállított őr kötelmeibe tartozik!*

1. Fegyvere legyen készen arra, hogy szükség esetén késedelem nélkül használhassa.
  2. Fegyvere legyen készen arra, hogy azt bármikor használhassa.
  3. Fegyvere legyen készen arra, hogy azt erődemonstrálásra használhassa.
- 

162. kérdés. *Válassza ki az alábbi felsorolásból a helyes megoldást!*

Miről szól a következő felsorolás?

- Pontos ismerje az őrszolgálati okmányokban előírt kötelmeit, éberem őrizze őr-helyét, önfeláldozóan védje meg.
  - Fegyvere legyen készen arra, hogy szükség esetén késedelem nélkül használhassa, semmilyen körülmények között nem teheti le, és nem adhatja ki a kezéből még azoknak sem, akiknek alá van rendelve.
  - őrparancsnokának (őrparancsok-helyettesének) és felvezetőjének, illetve az általuk kísért személyeknek a kivételével senkit se engedjen saját magához, az őr-helyhez és az őrzött létesítményhez.
  - Tudja kezelni az őr-helyen levő technikai eszközöket és tűzoltó berendezéseket.
  - Ha az őr-helyen, illetve annak közelében rendellenességet észlel, vagy ha ott rendezavarás fordul elő, hívja ki az őrparancsnokot.
1. a felállított őr kötelmei
  2. a készenléti alegységparancsnok kötelmei
  3. a telephely-ügyeletes kötelmei

---

163. kérdés. *Döntse el, hogy az alábbi állítás igaz vagy hamis!*

A felállított őr, ha az őrhelyen, illetve annak közelében rendellenességet észlel, vagy ha ott rendezavarás fordul elő, hívja ki az őrparancsnokot.

1. Igaz.
2. Hamis.

---

164. kérdés. *Egészítse ki a következő mondatot az alább felsorolt válaszlehetőségek közül úgy, hogy a mondat helyes legyen!*

A felállított őr az őrparancsnokának (őrparancsok-helyettesének) és felvezetőjének, illetve a(z) ... személyeknek a kivételével senkit se engedjen saját magához, az őrhelyhez és az őrzött létesítményhez.

1. egyenruhás
2. ismerős
3. általuk kísért

---

165. kérdés. *Egészítse ki a következő mondatot az alább felsorolt válaszlehetőségek közül úgy, hogy a mondat helyes legyen!*

A felállított őr pontosan ismerje az őrszolgálati okmányokban előírt kötelmeit, éberem őrizzé őrhelyét, ... védje meg.

1. állhatatosan
2. ellenállhatatlanul
3. önfeláldozóan
4. kíméletlenül

---

166. kérdés. *Válassza ki a felsorolásból a szövegbe illő helyes megoldást!*

A felállított őr fegyvere legyen készen arra, hogy (A) ... késelem nélkül használhassa, (B) ... nem teheti le, és nem adhatja ki a kezéből még azoknak sem, akiknek alá van rendelve.

A

1. mindig
2. ha úgy dönt
3. szükség esetén

B

1. éjszaka
2. semmilyen körülmények között
3. ha látják



*167. kérdés. Egészítse ki az alábbi mondatot! Írja be a helyes megoldást!*

A felállított őr tudja kezelni az őrhelyen levő technikai eszközöket és ....

---

*168. kérdés. Egészítse ki az alábbi mondatot! Írja be a helyes megoldást!*

A felállított őr pontosan ismerje az őrszolgálati ... előírt kötelmeit, éberem őrizze őrhelyét, önfeláldozóan védje meg.

1. szabályzatban
  2. iratokban
  3. okmányokban
  4. törvényekben
- 

*169. kérdés. Válassza ki az alábbi felsorolásból, melyek a felállított őr kötelmei!  
Több helyes válasz is lehetséges.*

1. Pontosán ismerje az őrszolgálati okmányokban előírt kötelmeit, éberem őrizze őrhelyét, önfeláldozóan védje meg.
  2. Fegyvere legyen készen arra, hogy szükség esetén késedelem nélkül használhassa, semmilyen körülmények között nem teheti le, és nem adhatja ki a kezéből még azoknak sem, akiknek alá van rendelve.
  3. Alegységparancsnokának és törzsfőnökének, illetve az általuk kísért személyeknek a kivételével senkit se engedjen saját magához, az őrhelyhez és az őrzött létesítményhez.
- 

*170. kérdés. Keresse meg a következő szövegben a hibás szót!*

A fegyverhasználat a fegyver élőlény elleni alkalmazását jelenti.

---

*171. kérdés. Válassza ki az alábbi felsorolásból, melyik a fegyverhasználat a helyes fogalma!*

1. A fegyverhasználat a fegyver személy elleni alkalmazását jelenti.
2. A fegyverhasználat a fegyver élőlény elleni alkalmazását jelenti.
3. A fegyverhasználat a fegyver alkalmazását jelenti.

---

172. kérdés. *Válassza ki az alábbi felsorolásból a helyes megoldást!*

Miről szól a következő definíció? A ... a fegyver személy elleni alkalmazását jelenti.

1. fegyverhasználat
2. lövés
3. célzott lövés

---

173. kérdés. *Döntse el, hogy az alábbi állítás igaz vagy hamis!*

A fegyverhasználat a fegyver személy elleni alkalmazását jelenti.

1. Hamis.
2. Igaz.

---

174. kérdés. *Egészítse ki a következő mondatot az alább felsorolt válaszlehetőségek közül úgy, hogy a mondat helyes legyen!*

A fegyverhasználat a fegyver ... elleni alkalmazását jelenti.

1. állat
2. személy
3. tárgyak

---

175. kérdés. *Válassza ki a felsorolásból, melyik minősül fegyverhasználatnak!*

1. figyelmeztető lövés
2. gépjármű kerekére leadott lövés
3. vakvezető kutyára leadott lövés
4. illetéktelen személyre leadott lövés

---

176. kérdés. *Válassza ki a felsorolásból, melyik minősül fegyverhasználatnak!*

1. ellenséges katonára leadott lövés
2. körös mellalakra leadott lövés
3. parkoló motorkerékpárra leadott lövés

---

177. kérdés. *Válassza ki a felsorolásból, melyik minősül fegyverhasználatnak!*

1. macskára leadott lövés
2. figyelmeztető lövés
3. polgári személyre leadott lövés

178. kérdés. *Válassza ki a felsorolásból, melyik minősül fegyverhasználatnak!*

1. gépkarabéllyal leadott figyelmeztető lövés
  2. géppuskával 8. sz. célra leadott sorozatlövés
  3. diverzánsra leadott egyeslövés
- 

179. kérdés. *Válassza ki a felsorolásból, melyik minősül fegyverhasználatnak!*

1. garnitúrára leadott lövés
  2. armatúrára leadott lövés
  3. diverzánsra leadott lövés
- 

180. kérdés. *Keresse meg a következő szövegben a hibás kifejezést! (A felállított őr fegyverhasználatát megelőző tevékenység.)*

Ha az „Állj!” kiáltás eredménytelen marad, az „Állj, vagy lövök!” figyelmeztetést adja, egyidejűleg figyelmeztető lövést ad le.

---

181. kérdés. *Válassza ki az alábbi felsorolásból, hogy a felállított őr fegyverhasználatát melyik tevékenységnek kell megelőzni!*

1. figyelmeztető lövés
  2. hangos zaj keltése
  3. kézítése
- 

182. kérdés. *Válassza ki az alábbi felsorolásból, hogy a felállított őr fegyverhasználatát melyik tevékenységnek kell megelőzni!*

1. közelharcnak
  2. kézítésének
  3. erélyes „Állj!” felszólításnak
- 

183. kérdés. *Döntse el, hogy az alábbi állítás igaz vagy hamis!*

A felállított őr fegyverhasználatát mindig megelőzi a figyelmeztető lövés.

1. Hamis.
2. Igaz.

---

184. kérdés. *Egészítse ki a következő mondatot az alább felsorolt válaszlehetőségek közül úgy, hogy a mondat helyes legyen! (A felállított ór fegyverhasználata.)*

Ha a figyelmeztető lövés sem jár eredménnyel, ...

1. „Állj, vagy lövök!” felkiáltással figyelmeztessen.
2. adjon le újabb figyelmeztető lövést.
3. használja a fegyverét.

---

185. kérdés. *Válassza ki a felsorolásból, mivel egészül ki a felállított ór felszólítása rossz látási viszonyok között!*

„Állj!”

1. „Ki vagy?”
2. „Vagy lövök!”
3. „Vagy le fogom lőni!”
4. „Igazolja magát!”

---

186. kérdés. *Válassza ki a felsorolásból a szövegbe illő helyes megoldást!*

A felállított ór „Állj, vagy lövök!” figyelmeztetés eredménytelensége esetén adjon le ... lövést.

1. figyelmeztető
2. sorozat

---

187. kérdés. *Egészítse ki az alábbi mondatot! Írja be a helyes megoldást!*

A felállított ór erélyes „Állj!” kiáltással (rossz látási viszonyok között: „Állj, ki vagy!”) állítsa meg a közeledő, illetve az objektumba behatolni vagy onnan menekülni szándékozó, illetve a ... személyt

---

188. kérdés. *Döntse el, hogy az alábbi állítás igaz vagy hamis!*

A felállított ór rossz látási viszonyok között, az órparancsnok engedélyével, óránként 10 percre leteheti a fegyverét.

1. Hamis.
2. Igaz.

189. kérdés. *Döntse el, hogy az alábbi állítás igaz vagy hamis!*

A felállított őr a felvezetővel érkező laktanya: ügyeletest odaengedheti az őrhelyhez.

1. Hamis.
  2. Igaz.
- 

190. kérdés. *Keresse meg a következő szövegben a hibás szót!*

A csapatzászló a hazához, a nemzethez, annak eszméjéhez, az eskühöz és a csapathoz való kitartó hűség, valamint a bátorság, a katonai becsület és a bajtársiasság jelképe.

---

191. kérdés. *Válassza ki az alábbi felsorolásból a csapatzászló helyes megfogalmazását!*

1. A csapatzászló az alakulathoz való tartozás jelképe.
  2. A csapatzászló a hazához, a nemzethez, annak történelméhez, az eskühöz és a csapathoz való kitartó hűség, valamint a bátorság, a katonai becsület és a bajtársiasság jelképe.
  3. A csapatzászló a katonai hitvallás, a bajtársiasság jelképe.
- 

192. kérdés. *Írja be a helyes megoldást!*

Miről szól a következő definíció? A ... a hazához, a nemzethez, annak történelméhez, az eskühöz és a csapathoz való kitartó hűség, valamint a bátorság, a katonai becsület és a bajtársiasság jelképe.

---

193. kérdés. *Döntse el, hogy az alábbi állítás igaz vagy hamis!*

A csapatzászló a hazához, a nemzethez, annak történelméhez, az eskühöz és a csapathoz való kitartó hűség, valamint a bátorság, a katonai becsület és a bajtársiasság jelképe.

1. Igaz.
2. Hamis.

---

194. kérdés. *Egészítse ki a következő mondatot az alább felsorolt válaszlehetőségek közül úgy, hogy a mondat helyes legyen!*

A csapatzászló a hazához, a nemzethez, annak történelméhez, az eskühöz és a csapathoz való kitartó hűség, valamint a bátorság, a katonai becsület és a ... jelképe.

1. hazaszeretet
2. elhivatottság
3. bajtársiasság

---

195. kérdés. *Válassza ki a felsorolásból, minek a jelképe a csapatzászló!*

1. katonai szolgálat
2. katonai becsület
3. katonai rend
4. katonai hitvallás

---

196. kérdés. *Válassza ki a felsorolásból a szövegbe illő helyes megoldást!*

A csapatzászló a hazához, a(z) (A) ..., annak történelméhez, az eskühöz és a csapathoz való kitartó hűség, valamint a (B) ..., a katonai becsület és a bajtársiasság jelképe.

A

1. országhoz
2. államhoz
3. nemzethez

B

1. bátorság
2. megingathatatlanság
3. céltudatosság

---

197. kérdés. *Egészítse ki az alábbi mondatot! Írja be a helyes megoldást!*

A csapatzászló a hazához, a nemzethez, annak történelméhez, a(z) ... és a csapathoz való kitartó hűség, valamint a bátorság, a katonai becsület és a bajtársiasság jelképe.

*198. kérdés. Egészítse ki az alábbi mondatot! Írja be a helyes megoldást!*

A csapatzászló a hazához, a nemzethez, annak történelméhez, az eskühöz és a csapathoz való kitartó ..., valamint a bátorság, a katonai becsület és a bajtársiasság jelképe.

---

*199. kérdés. Döntse el, hogy az alábbi állítás igaz vagy hamis!*

A csapatzászló kifejezi a nemzethez való hűséget.

1. Hamis.
  2. Igaz.
- 

*200. kérdés. Keresse meg a következő szövegben a hibás szót!*

A katonai eskü a haza függetlenségének védelme, alkotmányos rendjének szolgálata iránti egész életre szóló fogadalom kinyilvánítása.

## 5. A Munka-, tűz-, baleset- és környezetvédelmi ismeretek című fejezethez kapcsolódó kérdések

---

1. kérdés. *Válassza ki az alábbi felsorolásból a munkavédelem helyes fogalmát!*

1. A munkavédelem a szervezett munkavégzésre vonatkozó munkabiztonsági és munkaegészségügyi követelmények, továbbá e törvény céljának megvalósítására szolgáló törvénykezési, szervezési, intézményi előírások rendszere, valamint mindezek végrehajtása. A munkaegészségügy a munkahigiéné és a foglalkozás-egészségügy szakterületeit foglalja magában.
2. A munkavédelem a szervezett munkavégzésre vonatkozó munkavédelmi és munkaegészségügyi követelmények, továbbá e törvény céljának megvalósítására szolgáló törvénykezési, szervezési, intézményi előírások rendszere, valamint mindezek végrehajtása. A foglalkozás-egészségügy szakterületeit foglalja magában.
3. A munkavédelem a szervezett munkavégzésre vonatkozó egészségügyi követelmények, továbbá e törvény céljának megvalósítására szolgáló törvénykezési, szervezési, intézményi előírások rendszere, valamint mindezek végrehajtása. A munkaegészségügy a munkahigiéné és a foglalkozás-egészségügy szakterületeit foglalja magában.

---

2. kérdés. *Miről szól a következő definíció?*

A ... a szervezett munkavégzésre vonatkozó munkabiztonsági és munkaegészségügyi követelmények, továbbá e törvény céljának megvalósítására szolgáló törvénykezési, szervezési, intézményi előírások rendszere, valamint mindezek végrehajtása. A munkaegészségügy a munkahigiéné és a foglalkozás-egészségügy szakterületeit foglalja magában.

1. munkabiztonság
2. munkaegészségügy
3. munkavédelem

---

3. kérdés. *Döntse el, hogy az alábbi állítás igaz vagy hamis!*

A munkavédelem a szervezett munkavégzésre vonatkozó munkabiztonsági és munkaegészségügyi követelmények, továbbá e törvény céljának megvalósítására szolgáló törvénykezési, szervezési, intézményi előírások rendszere, valamint mindezek végrehajtása. A munkaegészségügy a munkahigiéné és a foglalkozás-egészségügy szakterületeit foglalja magában.

1. Igaz.
2. Hamis.



4. kérdés. *Egészítse ki a következő mondatot az alább felsorolt válaszlehetőségek közül úgy, hogy a mondat helyes legyen!*

A munkavédelem a ... munkavégzésre vonatkozó munkabiztonsági és munkaegészségügyi követelmények, továbbá e törvény céljának megvalósítására szolgáló törvénykezési, szervezési, intézményi előírások rendszere, valamint mindezek végrehajtása. A munkaegészségügy a munkahigiéne és a foglalkozás-egészségügy szakterületeit foglalja magában

1. elrendelt
  2. szervezett
  3. munkahelyi
- 

5. kérdés. *Válassza ki a felsorolásból a szövegbe illő helyes kifejezést!*

A ... a szervezett munkavégzésre vonatkozó munkabiztonsági és munkaegészségügyi követelmények, továbbá e törvény céljának megvalósítására szolgáló törvénykezési, szervezési, intézményi előírások rendszere, valamint mindezek végrehajtása. A munkaegészségügy a munkahigiéne és a foglalkozás-egészségügy szakterületeit foglalja magában.

1. munkavédelem
  2. munkabiztonság
  3. munkaegészségügy
- 

6. kérdés. *Válassza ki a felsorolásból a szövegbe illő helyes kifejezéseket!*

A munkavédelem a szervezett munkavégzésre vonatkozó (A) ... és (B) ... követelmények, továbbá e törvény céljának megvalósítására szolgáló törvénykezési, szervezési, intézményi előírások rendszere, valamint mindezek végrehajtása. A munkaegészségügy a munkahigiéne és a foglalkozás-egészségügy szakterületeit foglalja magában.

A

1. munkabiztonsági
2. munkaegészségügyi
3. szabályok

B

1. munkabiztonsági
2. munkaegészségügyi
3. szabályok

7. kérdés. *Egészítse ki az alábbi mondatot! Válassza ki a helyes kifejezést!*

A munkavédelem a szervezett munkavégzésre vonatkozó munkabiztonsági és munkaegészségügyi követelmények, továbbá e törvény céljának megvalósítására szolgáló törvénykezési, szervezési, intézményi előírások rendszere, valamint mindezek végrehajtása. A ... a munkahigiéné és a foglalkozás-egészségügy szakterületeit foglalja magában

1. munkabiztonsági
  2. munkaegészségügy
  3. szabályok
- 

8. kérdés. *Keresse meg a következő szövegben a hibás szót!*

A munkavédelem a szervezett munkavégzésre vonatkozó munkabiztonsági és munkaegészségügyi követelmények, továbbá e törvény céljának megvalósítására szolgáló törvénykezési, szervezési, intézményi előírások rendszere, valamint mindezek végrehajtása. A munkabiztonság a munkahigiéné és a foglalkozás-egészségügy szakterületeit foglalja magában.

---

9. kérdés. *Miről szól a következő definíció?*

A szervezett munkavégzésre vonatkozó munkabiztonsági és munkaegészségügyi követelmények, továbbá e törvény céljának megvalósítására szolgáló törvénykezési, szervezési, intézményi előírások rendszere, valamint mindezek végrehajtása. A munkaegészségügy a munkahigiéné és a foglalkozás-egészségügy szakterületeit foglalja magában.

1. munkabiztonság
  2. munkavédelem
  3. balesetvédelem
- 

10. kérdés. *Válassza ki az alábbi felsorolásból a munkavédelem főbb jellemzőjét!*

1. szervezett munkavégzésre vonatkozó munkabiztonsági és munkaegészségügyi követelmények
2. szervezett munkavégzésre vonatkozó balesetvédelmi és biztonságtechnikai követelmények

*11. kérdés. Válassza ki az alábbi felsorolásból az egyéni védőeszköz helyes fogalmát!*

1. Minden olyan új készülék, felszerelés, berendezés, eszköz, amelynek az a rendeltetése, hogy egy vagy több személy egyszerre viselje vagy használja az egészségét, valamint a biztonságát fenyegető egy vagy több kockázat elleni védekezés céljából.
2. Minden olyan készülék, amelynek az a rendeltetése, hogy megakadályozza a balesetet.
3. Minden olyan új készülék, felszerelés, berendezés, eszköz, amelynek az a rendeltetése, hogy egy személy viselje vagy használja az egészségét, valamint a biztonságát fenyegető egy vagy több kockázat elleni védekezés céljából.

---

*12. kérdés. Miről szól a következő definíció?*

Minden olyan új készülék, felszerelés, berendezés, eszköz, amelynek az a rendeltetése, hogy egy személy viselje vagy használja az egészségét, valamint a biztonságát fenyegető egy vagy több kockázat elleni védekezés céljából.

1. katonai védőeszköz
2. egyéni védőeszköz
3. rohamsisak

---

*13. kérdés. Döntse el, hogy az alábbi állítás igaz vagy hamis!*

Az egyéni védőeszköz minden olyan új készülék, felszerelés, berendezés, eszköz, amelynek az a rendeltetése, hogy egy személy viselje vagy használja az egészségét, valamint a biztonságát fenyegető egy vagy több kockázat elleni védekezés céljából.

1. Igaz.
2. Hamis.

---

*14. kérdés. Egészítse ki a következő mondatot az alább felsorolt válaszlehetőségek közül úgy, hogy a mondat helyes legyen!*

Az egyéni védőeszköz minden olyan új készülék, felszerelés, berendezés, eszköz, amelynek az a rendeltetése, hogy:

1. egy személy viselje vagy használja az egészségét, valamint a biztonságát fenyegető egy vagy több kockázat elleni védekezés céljából.
2. több személy viselje vagy használja az egészségét, valamint a biztonságát fenyegető egy kockázat elleni védekezés céljából.
3. megakadályozza a balesetet.

15. kérdés. *Válassza ki a felsorolásból a szövegbe illő helyes kifejezést!*

A(z) ... minden olyan új készülék, felszerelés, berendezés, eszköz, amelynek az a rendeltetése, hogy egy személy viselje vagy használja az egészségét, valamint a biztonságát fenyegető egy vagy több kockázat elleni védekezés céljából.

1. katonai védőeszköz
  2. rohamsisak
  3. egyéni védőeszköz
- 

16. kérdés. *Válassza ki a felsorolásból a szövegbe illő helyes kifejezéseket!*

Az egyéni védőeszköz minden olyan új készülék, felszerelés, berendezés, eszköz, amelynek az a (A) ..., hogy egy személy viselje vagy használja az egészségét, valamint a biztonságát fenyegető egy vagy több (B) ... elleni védekezés céljából.

A

1. feladata
2. rendeltetése
3. célja

B

1. kockázat
  2. veszély
  3. baleset
- 

17. kérdés. *Válassza ki a felsorolásból a szövegbe illő helyes kifejezést!*

Az egyéni védőeszköz minden olyan új készülék, felszerelés, berendezés, eszköz, amelynek az a rendeltetése, hogy egy személy viselje vagy használja az egészségét, valamint a biztonságát fenyegető egy vagy több kockázat elleni ... céljából.

1. védekezés
2. megelőzés
3. támogatás

18. kérdés. *Válassza ki az alábbi felsorolásból az egyéni védőeszköz főbb jellemzőit! Több helyes válasz is lehetséges.*

1. új készülék, felszerelés, berendezés, eszköz, megelőzés
  2. az a rendeltetése, hogy egy személy viselje vagy használja az egészségét, valamint a biztonságát fenyegető egy vagy több kockázat elleni védekezés céljából
  3. elsődlegesen katonai célra kifejlesztett, gyártott, hazai, illetve külföldi forrásból beszerzett és külön eljárással rendszeresített
  4. több személy egyszerre viseli
- 

19. kérdés. *Keresse meg a következő szövegben a hibás szót!*

Az egyéni védőeszköz minden olyan új készülék, felszerelés, berendezés, eszköz, amelynek az a rendeltetése, hogy egy személy viselje vagy használja az egészségét, valamint a biztonságát fenyegető egy vagy több baleset elleni védekezés céljából.

---

20. kérdés. *Döntse el, hogy az alábbi állítás igaz vagy hamis!*

Az egyéni védőeszköz minden olyan új készülék, felszerelés, berendezés, eszköz, amelynek az a rendeltetése, hogy egy személy viselje vagy használja az egészségét, valamint a biztonságát fenyegető egy vagy több kockázat elleni védekezés céljából.

1. Igaz.
  2. Hamis.
- 

21. kérdés. *Válassza ki az alábbi felsorolásból a katonai védőeszköz helyes fogalmát!*

1. Kizárólag, illetve elsődlegesen katonai célra kifejlesztett, gyártott, hazai, illetve külföldi forrásból beszerzett és külön eljárással rendszeresített, a veszélyforrás kiküszöbölésére vagy annak károsító hatása csökkentésére szolgáló, a személyi állomány szolgálati, kiképzési feladatainak ellátásához használt, alkalmazott egyéni vagy kollektív védő funkciójú felszerelés, hadfelszerelési anyag, tárgy, eszköz (a honvédségi tűzoltó alegységek védőfelszerelésének a kivételével).
2. Kizárólag külföldi forrásból beszerzett és külön eljárással rendszeresített, a veszélyforrás kiküszöbölésére vagy annak károsító hatása csökkentésére szolgáló, a személyi állomány szolgálati, kiképzési feladatainak ellátásához használt, alkalmazott egyéni vagy kollektív védő funkciójú felszerelés, hadfelszerelési anyag, tárgy, eszköz (a honvédségi tűzoltó alegységek védőfelszerelései is ide tartoznak).
3. Olyan új készülék, felszerelés, berendezés, eszköz, amelynek az a rendeltetése, hogy egy személy viselje vagy használja az egészségét, valamint a biztonságát fenyegető egy vagy több kockázat elleni védekezés céljából.

22. kérdés. *Miről szól a következő definíció? Válassza ki a felsorolásból!*

Kizárólag, illetve elsődlegesen katonai célra kifejlesztett, gyártott, hazai, illetve külföldi forrásból beszerzett és külön eljárással rendszeresített, a veszélyforrás kiküszöbölésére vagy annak károsító hatása csökkentésére szolgáló, a személyi állomány szolgálati, kiképzési feladatainak ellátásához használt, alkalmazott egyéni vagy kollektív védő funkciójú felszerelés, hadfelszerelési anyag, tárgy, eszköz (a honvédségi tűzoltó alegységek védőfelszerelésének a kivételével).

1. katonai védőeszköz
2. egyéni védőeszköz
3. védőfelszerelés

23. kérdés. *Döntse el, hogy az alábbi állítás igaz vagy hamis!*

A katonai védőeszköz kizárólag, illetve elsődlegesen katonai célra kifejlesztett, gyártott, hazai, illetve külföldi forrásból beszerzett és külön eljárással rendszeresített, a veszélyforrás kiküszöbölésére vagy annak károsító hatása csökkentésére szolgáló, a személyi állomány szolgálati, kiképzési feladatainak ellátásához használt, alkalmazott egyéni vagy kollektív védő funkciójú felszerelés, hadfelszerelési anyag, tárgy, eszköz (a honvédségi tűzoltó alegységek védőfelszerelésének a kivételével).

1. Igaz.
2. Hamis.

24. kérdés. *Egészítse ki a következő mondatot az alább felsorolt válaszlehetőségek közül úgy, hogy a mondat helyes legyen!*

A katonai védőeszköz ... kifejlesztett, gyártott, hazai, illetve külföldi forrásból beszerzett és külön eljárással rendszeresített, a veszélyforrás kiküszöbölésére vagy annak károsító hatása csökkentésére szolgáló, a személyi állomány szolgálati, kiképzési feladatainak ellátásához használt, alkalmazott egyéni vagy kollektív védő funkciójú felszerelés, hadfelszerelési anyag, tárgy, eszköz (a honvédségi tűzoltó alegységek védőfelszerelésének a kivételével).

1. kizárólag, illetve elsődlegesen katonai célra
2. védelmi célra
3. biztonságtechnikai célra

25. kérdés. *Válassza ki a felsorolásból a szövegbe illő helyes kifejezést!*

A ... kizárólag, illetve elsődlegesen katonai célra kifejlesztett, gyártott, hazai, illetve külföldi forrásból beszerzett és külön eljárással rendszeresített, a veszélyforrás kiküszöbölésére vagy annak károsító hatása csökkentésére szolgáló, a személyi állomány szolgálati, kiképzési feladatainak ellátásához használt, alkalmazott egyéni vagy kollektív védő funkciójú felszerelés, hadfelszerelési anyag, tárgy, eszköz (a honvédségi tűzoltó alegységek védőfelszerelésének a kivételével).

1. egyéni védőeszköz
2. védőfelszerelés
3. katonai védőeszköz

26. kérdés. *Válassza ki a felsorolásból a szövegbe illő helyes kifejezéseket!*

A(z) (A) ... kizárólag, illetve elsődlegesen katonai célra kifejlesztett, gyártott, hazai, illetve külföldi forrásból beszerzett és külön eljárással rendszeresített, a veszélyforrás kiküszöbölésére vagy annak károsító hatása csökkentésére szolgáló, a (B) ... szolgálati, kiképzési feladatainak ellátásához használt, alkalmazott egyéni vagy kollektív védő funkciójú felszerelés, hadfelszerelési anyag, tárgy, eszköz (a honvédségi tűzoltó alegységek védőfelszerelésének a kivételével).

A

1. egyéni védőeszköz
2. katonai védőeszköz
3. védőfelszerelés

B

1. személyi állomány
2. katonák
3. hallgatók

27. kérdés. *Válassza ki az alábbi felsorolásból a katonai védőeszköz főbb jellemzőit!  
Több helyes válasz is lehetséges.*

1. kizárólag, illetve elsődlegesen katonai célra kifejlesztett
2. a személyi állomány szolgálati, kiképzési feladatainak ellátásához használt, alkalmazott egyéni vagy kollektív védő funkciójú felszerelés
3. nem kifejezetten katonai célra kifejlesztett
4. csakis egyéni védő funkciójú felszerelés

28. kérdés. *Keresse meg a következő szövegben a hibás szót!*

A védőfelszerelés kizárólag, illetve elsődlegesen katonai célra kifejlesztett, gyártott, hazai, illetve külföldi forrásból beszerzett és külön eljárással rendszeresített, a veszélyforrás kiküszöbölésére vagy annak károsító hatása csökkentésére szolgáló, a személyi állomány szolgálati, kiképzési feladatainak ellátásához használt, alkalmazott egyéni vagy kollektív védő funkciójú felszerelés, hadfelszerelési anyag, tárgy, eszköz (a honvédségi tűzoltó alegységek védőfelszerelésének a kivételével).

29. kérdés. *Döntse el, hogy az alábbi állítás igaz vagy hamis!*

A katonai védőeszköz kizárólag, illetve elsődlegesen katonai célra kifejlesztett, gyártott, hazai, illetve külföldi forrásból beszerzett és külön eljárással rendszeresített, a veszélyforrás kiküszöbölésére vagy annak károsító hatása csökkentésére szolgáló, a személyi állomány szolgálati, kiképzési feladatainak ellátásához használt, alkalmazott egyéni vagy kollektív védő funkciójú felszerelés, hadfelszerelési anyag, tárgy, eszköz (a honvédségi tűzoltó alegységek védőfelszerelésének a kivételével).

1. Igaz.
2. Hamis.

30. kérdés. *Párosítsa össze az alábbi fogalmakat a megfelelő definíciókkal!*

1. Egyéni védőeszköz:
2. Katonai védőeszköz:
  - a) minden olyan új készülék, felszerelés, berendezés, eszköz, amelynek az a rendeltetése, hogy egy személy viselje vagy használja az egészségét, valamint a biztonságát fenyegető egy vagy több kockázat elleni védekezés céljából.
  - b) kizárólag, illetve elsődlegesen katonai célra kifejlesztett, gyártott, hazai, illetve külföldi forrásból beszerzett és külön eljárással rendszeresített, a veszélyforrás kiküszöbölésére vagy annak károsító hatása csökkentésére szolgáló, a személyi állomány szolgálati, kiképzési feladatainak ellátásához használt, alkalmazott egyéni vagy kollektív védő funkciójú felszerelés, hadfelszerelési anyag, tárgy, eszköz (a honvédségi tűzoltó alegységek védőfelszerelésének a kivételével).

31. kérdés. *Válassza ki az alábbi felsorolásból a munkaeszköz helyes fogalmát!*

1. Minden gép, készülék, szerszám vagy berendezés, amelyet a munkavégzés során alkalmaznak, vagy azzal összefüggésben használnak (kivéve: az egyéni védőeszköz).
2. Minden olyan eszköz, amivel munkát végeznek.
3. Kézben tartott elektromos berendezések.



32. kérdés. *Miről szól a következő definíció?*

Minden gép, készülék, szerszám vagy berendezés, amelyet a munkavégzés során alkalmaznak, vagy azzal összefüggésben használnak (kivéve: az egyéni védőeszköz).

1. berendezés
  2. haditechnikai eszköz
  3. munkaeszköz
- 

33. kérdés. *Döntse el, hogy az alábbi állítás igaz vagy hamis!*

Munkaeszköz: minden gép, készülék, szerszám vagy berendezés, amelyet a munkavégzés során alkalmaznak, vagy azzal összefüggésben használnak (kivéve: az egyéni védőeszköz).

1. Igaz.
  2. Hamis.
- 

34. kérdés. *Egészítse ki a következő mondatot az alább felsorolt válaszlehetőségek közül úgy, hogy a mondat helyes legyen!*

Munkaeszköz minden gép, készülék, szerszám vagy berendezés, ...

1. amelyet a munkavégzés során alkalmaznak, vagy azzal összefüggésben használnak.
  2. amelyet a munkavégzés során alkalmaznak, vagy azzal összefüggésben használnak (kivéve: az egyéni védőeszköz).
  3. amivel a munkavégzés során munkát végeznek.
- 

35. kérdés. *Válassza ki a felsorolásból a szövegbe illő helyes kifejezést!*

... minden gép, készülék, szerszám vagy berendezés, amelyet a munkavégzés során alkalmaznak, vagy azzal összefüggésben használnak (kivéve: az egyéni védőeszköz).

1. Munkaeszköz
  2. Elektromos kéziszerszám
  3. Biztonsági berendezés
- 

36. kérdés. *Válassza ki a felsorolásból a szövegbe illő helyes kifejezést!*

Munkaeszköz: minden gép, készülék, szerszám vagy berendezés, amelyet a munkavégzés során alkalmaznak, vagy azzal összefüggésben használnak (kivéve: ...).

1. elektromos kéziszerszám
2. az egyéni védőeszköz
3. haditechnikai eszköz

37. kérdés. *Egészítse ki az alábbi mondatot! Válassza ki a helyes kifejezést!*

... minden gép, készülék, szerszám vagy berendezés, amelyet a munkavégzés során alkalmaznak, vagy azzal összefüggésben használnak (kivéve: az egyéni védőeszköz).

1. Munkaeszköz
  2. Berendezés
  3. Haditechnikai eszköz
- 

38. kérdés. *Párosítsa össze az alábbi fogalmakat a megfelelő definíciókkal!*

1. Egyéni védőeszköz:
  2. Katonai védőeszköz:
  3. Munkaeszköz:
    - a) minden olyan új készülék, felszerelés, berendezés, eszköz, amelynek az a rendeltetése, hogy egy személy viselje vagy használja az egészségét, valamint a biztonságát fenyegető egy vagy több kockázat elleni védekezés céljából.
    - b) kizárólag, illetve elsődlegesen katonai célra kifejlesztett, gyártott, hazai, illetve külföldi forrásból beszerzett és külön eljárással rendszerezített, a veszélyforrás kiküszöbölésére vagy annak károsító hatása csökkentésére szolgáló, a személyi állomány szolgálati, kiképzési feladatainak ellátásához használt, alkalmazott egyéni vagy kollektív védő funkciójú felszerelés, hadfelszerelési anyag, tárgy, eszköz (a honvédségi tűzoltó alegységek védőfelszerelésének a kivételével).
    - c) minden gép, készülék, szerszám vagy berendezés, amelyet a munkavégzés során alkalmaznak, vagy azzal összefüggésben használnak (kivéve: az egyéni védőeszköz).
- 

39. kérdés. *Keresse meg a következő szövegben a hibás kifejezést!*

Egyéni védőeszköz: minden gép, készülék, szerszám vagy berendezés, amelyet a munkavégzés során alkalmaznak, vagy azzal összefüggésben használnak (kivéve: az egyéni védőeszköz).

---

40. kérdés. *Döntse el, hogy az alábbi állítás igaz vagy hamis!*

Munkaeszköz: minden gép, készülék, szerszám vagy berendezés, amelyet a munkavégzés során alkalmaznak, vagy azzal összefüggésben használnak (kivéve: haditechnikai eszköz).

1. Igaz.
2. Hamis.

---

41. kérdés. *Válassza ki az alábbi felsorolásból a haditechnikai eszköz helyes fogalmát!*

1. A hadfelszerelési anyagok részét képező, a honvédelmi szervezet állománytáblájában (munkaköri jegyzékében) szükségletként előírt katonai rendeltetésű eszköz, amely a felkészítéshez, kiképzéshez, a katonai műveletek végrehajtásához, támogatásához, kiszolgálásához szükséges.
2. Minden olyan új készülék, felszerelés, berendezés, eszköz, amelynek az a rendeltetése, hogy egy személy viselje vagy használja az egészségét, valamint a biztonságát fenyegető egy vagy több kockázat elleni védekezés céljából.
3. Minden gép, készülék, szerszám vagy berendezés, amelyet a munkavégzés során alkalmaznak, vagy azzal összefüggésben használnak (kivéve: az egyéni védőeszköz).

---

42. kérdés. *Miről szól a következő definíció? Válassza ki a felsorolásból!*

A ... a hadfelszerelési anyagok részét képező, a honvédelmi szervezet állománytáblájában (munkaköri jegyzékében) szükségletként előírt katonai rendeltetésű eszköz, amely a felkészítéshez, kiképzéshez, a katonai műveletek végrehajtásához, támogatásához, kiszolgálásához szükséges.

1. haditechnikai eszköz
2. munkaeszköz
3. berendezés

---

43. kérdés. *Döntse el, hogy az alábbi állítás igaz vagy hamis!*

Haditechnikai eszköz: a hadfelszerelési anyagok részét képező, a honvédelmi szervezet állománytáblájában (munkaköri jegyzékében) szükségletként előírt katonai rendeltetésű eszköz, amely a felkészítéshez, kiképzéshez, a katonai műveletek végrehajtásához, támogatásához, kiszolgálásához szükséges.

1. Igaz.
2. Hamis.

---

44. kérdés. *Egészítse ki a következő mondatot az alább felsorolt válaszlehetőségek közül úgy, hogy a mondat helyes legyen!*

Haditechnikai eszköz: ..., amely a felkészítéshez, kiképzéshez, a katonai műveletek végrehajtásához, támogatásához, kiszolgálásához szükséges.

1. a hadfelszerelési anyagok részét képező, a honvédelmi szervezet állománytáblájában (munkaköri jegyzékében) szükségletként előírt katonai rendeltetésű eszköz
2. a hadfelszerelési anyagok részét nem képező, a honvédelmi szervezet állománytáblájában (munkaköri jegyzékében) szükségletként előírt katonai rendeltetésű eszköz
3. az a munkaeszköz

45. kérdés. *Válassza ki az alábbi felsorolásból a rendeltetésszerű használat helyes fogalmát!*

1. A szervezett munkavégzés tárgyára (például technológia, munkahely, munkaeszköz, egyéni védőeszköz) vonatkozó használati, kezelési, útmutatóban vagy ismertetőben feltüntetett, a gyártó vagy az Európai Gazdasági Térségben letelepedett meghatalmazott képviselője által tervezett célnak és az előírt üzemeltetési módnak megfelelő használat.
2. A szervezett munkavégzés tárgyára (például technológia, munkahely, munkaeszköz, egyéni védőeszköz) vonatkozó szóbeli tájékoztatóban feltüntetett, a gyártó vagy az EGT-ben letelepedett meghatalmazott képviselője által tervezett célnak és az előírt üzemeltetési módnak megfelelő használat.
3. A szervezett munkavégzés tárgyára (például technológia, munkahely, munkaeszköz, egyéni védőeszköz) vonatkozó használat.

46. kérdés. *Válassza ki az alábbi felsorolásból a szövegbe illő helyes kifejezést!*

... a szervezett munkavégzés tárgyára (például technológia, munkahely, munkaeszköz, egyéni védőeszköz) vonatkozó használati, kezelési útmutatóban vagy ismertetőben feltüntetett, a gyártó vagy az Európai Gazdasági Térségben letelepedett meghatalmazott képviselője által tervezett célnak és az előírt üzemeltetési módnak megfelelő használat.

1. munkavégzés
2. üzemeltetés
3. rendeltetésszerű használat

47. kérdés. *Döntse el, hogy az alábbi állítás igaz vagy hamis!*

Rendeltetésszerű használat a szervezett munkavégzés tárgyára (például technológia, munkahely, munkaeszköz, egyéni védőeszköz) vonatkozó használati, kezelési útmutatóban vagy ismertetőben feltüntetett, a gyártó vagy az Európai Gazdasági Térségben letelepedett meghatalmazott képviselője által tervezett célnak és az előírt üzemeltetési módnak megfelelő használat.

1. Igaz.
2. Hamis.

48. kérdés. *Válassza ki a felsorolásból a szövegbe illő helyes kifejezést!*

A ... a szervezett munkavégzés tárgyára (például technológia, munkahely, munkaeszköz, egyéni védőeszköz) vonatkozó használati, kezelési útmutatóban vagy ismertetőben feltüntetett, a gyártó vagy az Európai Gazdasági Térségben letelepedett meghatalmazott képviselője által tervezett célnak és az előírt üzemeltetési módnak megfelelő használat.

1. rendeltetésszerű használat
  2. munkavégzés
  3. üzemeltetés
- 

49. kérdés. *Válassza ki a felsorolásból a szövegbe illő helyes kifejezéseket!*

A(z) (A) ... a szervezett munkavégzés tárgyára (például technológia, munkahely, munkaeszköz, egyéni védőeszköz) vonatkozó használati, kezelési útmutatóban vagy ismertetőben feltüntetett, a gyártó vagy az Európai Gazdasági Térségben letelepedett meghatalmazott képviselője által tervezett célnak és az előírt üzemeltetési módnak megfelelő (B) ... .

A

1. rendeltetésszerű használat
2. munkavégzés
3. üzemeltetés

B

1. használat
  2. tevékenység
  3. üzemeltetés
- 

50. kérdés. *Egészítse ki az alábbi mondatot! Írja be a helyes kifejezést!*

A ... a szervezett munkavégzés tárgyára (például technológia, munkahely, munkaeszköz, egyéni védőeszköz) vonatkozó használati, kezelési útmutatóban vagy ismertetőben feltüntetett, a gyártó vagy az Európai Gazdasági Térségben letelepedett meghatalmazott képviselője által tervezett célnak és az előírt üzemeltetési módnak megfelelő használat.

---

51. kérdés. *Keresse meg a következő szövegben a hibás szót!*

Az üzemeltetés a szervezett munkavégzés tárgyára (például technológia, munkahely, munkaeszköz, egyéni védőeszköz) vonatkozó használati, kezelési útmutatóban vagy ismertetőben feltüntetett, a gyártó vagy az Európai Gazdasági Térségben letelepedett meghatalmazott képviselője által tervezett célnak és az előírt üzemeltetési módnak megfelelő használat.

52. kérdés. *Párosítsa össze az alábbi fogalmakat a megfelelő definíciókkal!*

1. Rendeltetésszerű használat:
  2. Munkavállaló:
  3. Egyéni védőeszköz:
    - a) a szervezett munkavégzés tárgyára (például technológia, munkahely, munkaeszköz, egyéni védőeszköz) vonatkozó használati, kezelési útmutatóban vagy ismertetőben feltüntetett, a gyártó vagy az Európai Gazdasági Térségben letelepedett meghatalmazott képviselője által tervezett célnak és az előírt üzemeltetési módnak megfelelő használat.
    - b) a szervezett munkavégzés keretében munkát végző személy.
    - c) minden olyan új készülék, felszerelés, berendezés, eszköz, amelynek az a rendeltetése, hogy egy személy viselje vagy használja az egészségét, valamint a biztonságát fenyegető egy vagy több kockázat elleni védekezés céljából.
- 

53. kérdés. *Párosítsa össze az alábbi fogalmakat a megfelelő definíciókkal!*

1. Munkavállaló:
2. Katonai védőeszköz:
3. Egyéni védőeszköz:
  - a) a szervezett munkavégzés keretében munkát végző személy.
  - b) kizárólag, illetve elsődlegesen katonai célra kifejlesztett, gyártott, hazai, illetve külföldi forrásból beszerzett és külön eljárással rendszeresített, a veszélyforrás kiküszöbölésére vagy annak károsító hatása csökkentésére szolgáló, a személyi állomány szolgálati, kiképzési feladatainak ellátásához használt, alkalmazott egyéni vagy kollektív védő funkciójú felszerelés, hadfelszerelési anyag, tárgy, eszköz (a honvédségi tűzoltó alegységek védőfelszerelésének a kivételével).
  - c) minden olyan új készülék, felszerelés, berendezés, eszköz, amelynek az a rendeltetése, hogy egy személy viselje vagy használja az egészségét, valamint a biztonságát fenyegető egy vagy több kockázat elleni védekezés céljából.

54. kérdés. *Párosítsa össze az alábbi fogalmakat a megfelelő definíciókkal!*

1. Rendeltetészerű használat:
2. Katonai védőeszköz:
3. Munkaeszköz:
  - a) a szervezett munkavégzés tárgyára (például technológia, munkahely, munkaeszköz, egyéni védőeszköz) vonatkozó használati, kezelési útmutatóban vagy ismertetőben feltüntetett, a gyártó vagy az EGT-ben letelepedett meghatalmazott képviselője által tervezett célnak és az előírt üzemeltetési módnak megfelelő használat.
  - b) kizárólag, illetve elsődlegesen katonai célra kifejlesztett, gyártott, hazai, illetve külföldi forrásból beszerzett és külön eljárással rendszeresített, a veszélyforrás kiküszöbölésére vagy annak károsító hatása csökkentésére szolgáló, a személyi állomány szolgálati, kiképzési feladatainak ellátásához használt, alkalmazott egyéni vagy kollektív védő funkciójú felszerelés, hadfelszerelési anyag, tárgy, eszköz (a honvédségi tűzoltó alegységek védőfelszerelésének a kivételével).
  - c) minden gép, készülék, szerszám vagy berendezés, amelyet a munkavégzés során alkalmaznak, vagy azzal összefüggésben használnak (kivéve: az egyéni védőeszköz).

---

55. kérdés. *Párosítsa össze az alábbi fogalmakat a megfelelő definíciókkal!*

1. Baleset:
2. Katonai védőeszköz:
3. Rendeltetészerű használat:
  - a) az emberi szervezetet ért olyan egyszeri külső hatás, amely a sérült akaratától függetlenül, hirtelen vagy aránylag rövid idő alatt következik be, és sérülést, mérgezést vagy más (testi, lelki) egészségkárosodást, illetőleg halált okoz.
  - b) kizárólag, illetve elsődlegesen katonai célra kifejlesztett, gyártott, hazai, illetve külföldi forrásból beszerzett és külön eljárással rendszeresített, a veszélyforrás kiküszöbölésére vagy annak károsító hatása csökkentésére szolgáló, a személyi állomány szolgálati, kiképzési feladatainak ellátásához használt, alkalmazott egyéni vagy kollektív védő funkciójú felszerelés, hadfelszerelési anyag, tárgy, eszköz (a honvédségi tűzoltó alegységek védőfelszerelésének a kivételével).
  - c) a szervezett munkavégzés tárgyára (például technológia, munkahely, munkaeszköz, egyéni védőeszköz) vonatkozó használati, kezelési, útmutatóban vagy ismertetőben feltüntetett, a gyártó vagy az EGT-ben letelepedett meghatalmazott képviselője által tervezett célnak és az előírt üzemeltetési módnak megfelelő használat.

56. kérdés. *Válassza ki az alábbi felsorolásból a baleset helyes fogalmát!*

1. Az emberi szervezetet ért olyan egyszeri külső hatás, amely a sérült akaratától függetlenül, hirtelen vagy aránylag rövid idő alatt következik be, és sérülést, mérgezést vagy más (testi, lelki) egészségkárosodást, illetőleg halált okoz.
  2. Az emberi szervezetet ért olyan hatás, amely a sérült akaratától függetlenül, hirtelen vagy aránylag rövid idő alatt következik be, és sérülést, mérgezést vagy más (testi, lelki) egészségkárosodást, illetőleg halált okoz.
  3. Az emberi szervezetet ért olyan hatás, amely sérülést, mérgezést vagy más (testi, lelki) egészségkárosodást, illetőleg halált okoz.
- 

57. kérdés. *Miről szól a következő definíció? Válassza ki a felsorolásból!*

A ... az emberi szervezetet ért olyan egyszeri külső hatás, amely a sérült akaratától függetlenül, hirtelen vagy aránylag rövid idő alatt következik be, és sérülést, mérgezést vagy más (testi, lelki) egészségkárosodást, illetőleg halált okoz.

1. baleset
  2. baleseti veszélyt jelentő rendellenesség
  3. honvédelmi baleset
- 

58. kérdés. *Döntse el, hogy az alábbi állítás igaz vagy hamis!*

A baleset az emberi szervezetet ért olyan egyszeri külső hatás, amely a sérült akaratától függetlenül, hirtelen vagy aránylag rövid idő alatt következik be, és sérülést, mérgezést vagy más (testi, lelki) egészségkárosodást, illetőleg halált okoz.

1. Igaz.
  2. Hamis.
- 

59. kérdés. *Válassza ki a felsorolásból a szövegbe illő helyes kifejezést!*

A ... az emberi szervezetet ért olyan egyszeri külső hatás, amely a sérült akaratától függetlenül, hirtelen vagy aránylag rövid idő alatt következik be, és sérülést, mérgezést vagy más (testi, lelki) egészségkárosodást, illetőleg halált okoz.

1. baleset
2. baleseti veszélyt jelentő rendellenesség
3. honvédelmi baleset



60. kérdés. *Válassza ki a felsorolásból a szövegbe illő helyes kifejezéseket!*

A (A) ... az emberi szervezetet ért olyan egyszeri külső hatás, amely a sérült akaratától függetlenül, hirtelen vagy aránylag rövid idő alatt következik be, és sérülést, mérgezést vagy más (testi, lelki) (B) ..., illetőleg halált okoz.

A

1. baleset
2. baleseti veszélyt jelentő rendellenesség
3. honvédelmi baleset

B

1. egészségkárosodást
  2. betegséget
  3. megbetegedést
- 

61. kérdés. *Egészítse ki az alábbi mondatot! Írja be a helyes kifejezést!*

A ... az emberi szervezetet ért olyan egyszeri külső hatás, amely a sérült akaratától függetlenül, hirtelen vagy aránylag rövid idő alatt következik be, és sérülést, mérgezést vagy más (testi, lelki) egészségkárosodást, illetőleg halált okoz.

---

62. kérdés. *Keresse meg a következő szövegben a hibás szót!*

A baleset az emberi szervezetet ért olyan gyakori külső hatás, amely a sérült akaratától függetlenül, hirtelen vagy aránylag rövid idő alatt következik be, és sérülést, mérgezést vagy más (testi, lelki) egészségkárosodást, illetőleg halált okoz.

63. kérdés. *Párosítsa össze az alábbi fogalmakat a megfelelő definíciókkal!*

1. Baleset:
2. Baleseti veszélyt jelentő rendellenesség:
3. Honvédelmi baleset:
  - a) az emberi szervezetet ért olyan egyszeri külső hatás, amely a sérült akaratától függetlenül, hirtelen vagy aránylag rövid idő alatt következik be, és sérülést, mérgezést vagy más (testi, lelki) egészségkárosodást, illetőleg halált okoz.
  - b) olyan munkaszervezési hiányosság, cselekvési vagy műszaki hiba, amelynek folytán fennáll a honvédelmi baleset veszélye, de a körülmények szerencsés kimenetele vagy az időben történő beavatkozás miatt a honvédelmi baleset nem következett be.
  - c) az a baleset, amely a munkavállalót a szervezett munkavégzés során, vagy azzal összefüggésben éri, annak helyétől, időpontjától és a munkavállaló közrehatásának mértékétől függetlenül, továbbá tényleges állományú katona esetében az a baleset is, amely a katonát a szolgálatra való felkészülés során vagy azzal összefüggésben a szolgálatteljesítés helyén éri.

---

64. kérdés. *Válassza ki az alábbi felsorolásból a baleseti veszélyt jelentő rendellenesség helyes fogalmát!*

1. Olyan munkaszervezési hiányosság, cselekvési vagy műszaki hiba, amelynek folytán fennáll a honvédelmi baleset veszélye, de a körülmények szerencsés kimenetele vagy az időben történő beavatkozás miatt a honvédelmi baleset nem következett be.
2. Olyan hiba, amelynek folytán fennáll a honvédelmi baleset veszélye, de a körülmények szerencsés kimenetele vagy az időben történő beavatkozás miatt a honvédelmi baleset nem következett be.
3. Olyan munkaszervezési hiányosság, cselekvési vagy műszaki hiba, amelynek folytán fennáll a honvédelmi baleset veszélye.

---

65. kérdés. *Miről szól a következő definíció? Válassza ki a felsorolásból!*

A ... olyan munkaszervezési hiányosság, cselekvési vagy műszaki hiba, amelynek folytán fennáll a honvédelmi baleset veszélye, de a körülmények szerencsés kimenetele vagy az időben történő beavatkozás miatt a honvédelmi baleset nem következett be.

1. baleset
2. baleseti veszélyt jelentő rendellenesség
3. honvédelmi baleset

66. kérdés. *Döntse el, hogy az alábbi állítás igaz vagy hamis!*

A baleseti veszélyt jelentő rendellenesség olyan munkaszervezési hiányosság, cselekvési vagy műszaki hiba, amelynek folytán fennáll a honvédelmi baleset veszélye, de a körülmények szerencsés kimenetele vagy az időben történő beavatkozás miatt a honvédelmi baleset nem következett be.

1. Igaz.
  2. Hamis.
- 

67. kérdés. *Válassza ki a felsorolásból a szövegbe illő helyes kifejezést!*

A ... olyan munkaszervezési hiányosság, cselekvési vagy műszaki hiba, amelynek folytán fennáll a honvédelmi baleset veszélye, de a körülmények szerencsés kimenetele vagy az időben történő beavatkozás miatt a honvédelmi baleset nem következett be.

1. baleset
  2. baleseti veszélyt jelentő rendellenesség
  3. honvédelmi baleset
- 

68. kérdés. *Válassza ki a felsorolásból a szövegbe illő helyes kifejezéseket!*

A (A) ... olyan munkaszervezési hiányosság, cselekvési vagy műszaki hiba, amelynek folytán fennáll a (B) ... veszélye, de a körülmények szerencsés kimenetele vagy az időben történő beavatkozás miatt a honvédelmi baleset nem következett be.

A

1. baleset
2. baleseti veszélyt jelentő rendellenesség
3. honvédelmi baleset

B

1. baleset
  2. baleseti veszélyt jelentő rendellenesség
  3. honvédelmi baleset
- 

69. kérdés. *Egészítse ki az alábbi mondatot! Írja be a helyes kifejezést!*

A baleseti veszélyt jelentő ... olyan munkaszervezési hiányosság, cselekvési vagy műszaki hiba, amelynek folytán fennáll a honvédelmi baleset veszélye, de a körülmények szerencsés kimenetele vagy az időben történő beavatkozás miatt a honvédelmi baleset nem következett be.

70. kérdés. *Válassza ki az alábbi felsorolásból a honvédelmi baleset helyes fogalmát!*

1. Az a baleset, amely a munkavállalót a szervezett munkavégzés során vagy azzal összefüggésben éri, annak helyétől, időpontjától és a munkavállaló közrehatásának mértékétől függetlenül, továbbá tényleges állományú katona esetében az a baleset is, amely a katonát a szolgálatra való felkészülés során vagy azzal összefüggésben a szolgálatteljesítés helyén éri.
2. Az a baleset, amely a munkavállalót a szervezett munkavégzés során vagy azzal összefüggésben éri, annak helyétől, időpontjától és a munkavállaló közrehatásának mértékétől függetlenül.
3. Az a baleset, amely a munkavállalót munkavégzés során vagy azzal összefüggésben éri, annak helyétől, időpontjától és a munkavállaló közrehatásának mértékétől függetlenül, továbbá tényleges állományú katona esetében az a baleset is, amely a katonát a szolgálatra való felkészülés során vagy azzal összefüggésben a szolgálatteljesítés helyén éri.

---

71. kérdés. *Miről szól a következő definíció? Válassza ki a felsorolásból!*

... az a baleset, amely a munkavállalót a szervezett munkavégzés során vagy azzal összefüggésben éri, annak helyétől, időpontjától és a munkavállaló közrehatásának mértékétől függetlenül, továbbá tényleges állományú katona esetében az a baleset is, amely a katonát a szolgálatra való felkészülés során vagy azzal összefüggésben a szolgálatteljesítés helyén éri.

1. Baleseti veszélyt jelentő rendellenesség
2. Baleset
3. Honvédelmi baleset

---

72. kérdés. *Döntse el, hogy az alábbi állítás igaz vagy hamis!*

Honvédelmi baleset az a baleset, amely a munkavállalót a szervezett munkavégzés során vagy azzal összefüggésben éri, annak helyétől, időpontjától és a munkavállaló közrehatásának mértékétől függetlenül, továbbá tényleges állományú katona esetében az a baleset is, amely a katonát a szolgálatra való felkészülés során vagy azzal összefüggésben a szolgálatteljesítés helyén éri.

1. Igaz.
2. Hamis.

73. kérdés. *Válassza ki a felsorolásból a szövegbe illő helyes kifejezést!*

... az a baleset, amely a munkavállalót a szervezett munkavégzés során vagy azzal összefüggésben éri, annak helyétől, időpontjától és a munkavállaló közrehatásának mértékétől függetlenül, továbbá tényleges állományú katona esetében az a baleset is, amely a katonát a szolgálatra való felkészülés során vagy azzal összefüggésben a szolgálatteljesítés helyén éri.

1. Baleseti veszélyt jelentő rendellenesség
2. Baleset
3. Honvédelmi baleset

74. kérdés. *Válassza ki a felsorolásból a szövegbe illő helyes kifejezéseket!*

(A) ... az a baleset, amely a munkavállalót a szervezett munkavégzés során vagy azzal összefüggésben éri, annak helyétől, időpontjától és a munkavállaló közrehatásának mértékétől függetlenül, továbbá tényleges állományú katona esetében az a (B) ... is, amely a katonát a szolgálatra való felkészülés során vagy azzal összefüggésben a szolgálatteljesítés helyén éri.

A

1. baleseti veszélyt jelentő rendellenesség
2. baleset
3. honvédelmi baleset

B

1. baleseti veszélyt jelentő rendellenesség
2. baleset
3. honvédelmi baleset

75. kérdés. *Egészítse ki az alábbi mondatot! Írja be a helyes kifejezést!*

A(z) ... baleset az a baleset, amely a munkavállalót a szervezett munkavégzés során vagy azzal összefüggésben éri, annak helyétől, időpontjától és a munkavállaló közrehatásának mértékétől függetlenül, továbbá tényleges állományú katona esetében az a baleset is, amely a katonát a szolgálatra való felkészülés során vagy azzal összefüggésben a szolgálatteljesítés helyén éri.

76. kérdés. *Keresse meg a következő szövegben a hibás szót!*

Honvédelmi baleset az a baleset, amely a katonát a szervezett munkavégzés során vagy azzal összefüggésben éri, annak helyétől, időpontjától és a munkavállaló közrehatásának mértékétől függetlenül, továbbá tényleges állományú katona esetében az a honvédelmi baleset is, amely a katonát a szolgálatra való felkészülés során vagy azzal összefüggésben a szolgálatteljesítés helyén éri.

---

77. kérdés. *Válassza ki az alábbi felsorolásból a honvédelmi úti baleset helyes fogalmát!*

1. Az a baleset, amely a munkavállalót a lakásáról, szállásáról a szolgálati helyére vagy munkahelyére, onnan a lakására, szállására menet közben éri, kivéve, ha a baleset a munkáltató saját vagy bérelt járművének igénybevétele során történt.
  2. Az a baleset, amely a munkavállalót a szervezett munkavégzés során vagy azzal összefüggésben éri, annak helyétől, időpontjától és a munkavállaló közrehatásának mértékétől függetlenül, továbbá tényleges állományú katona esetében az a baleset is, amely a katonát a szolgálatra való felkészülés során vagy azzal összefüggésben a szolgálatteljesítés helyén éri.
  3. Az a baleset, amely a katonát a lakásáról, szállásáról a szolgálati helyére vagy munkahelyére, onnan a lakására, szállására menet közben éri, feltételezve, hogy a baleset a munkáltató saját vagy bérelt járművének igénybevétele során történt.
- 

78. kérdés. *Miről szól a következő definíció?*

Az a baleset, amely a munkavállalót a lakásáról, szállásáról a szolgálati helyére vagy munkahelyére, onnan a lakására, szállására menet közben éri, kivéve, ha a baleset a munkáltató saját vagy bérelt járművének igénybevétele során történt.

1. honvédelmi úti baleset
  2. baleset
  3. baleseti veszélyt jelentő rendellenesség
- 

79. kérdés. *Döntse el, hogy az alábbi állítás igaz vagy hamis!*

Honvédelmi úti baleset az a baleset, amely a munkavállalót a lakásáról, szállásáról a szolgálati helyére vagy munkahelyére, onnan a lakására, szállására menet közben éri, kivéve, ha a baleset a munkáltató saját vagy bérelt járművének igénybevétele során történt.

1. Igaz.
2. Hamis.

80. kérdés. *Válassza ki a felsorolásból a szövegbe illő helyes kifejezést!*

A ... az a baleset, amely a munkavállalót a lakásáról, szállásáról a szolgálati helyére vagy munkahelyére, onnan a lakására, szállására menet közben éri, kivéve, ha a baleset a munkáltató saját vagy bérelt járművének igénybevétele során történt.

1. honvédelmi úti baleset
  2. baleset
  3. baleseti veszélyt jelentő rendellenesség
- 

81. kérdés. *Válassza ki a felsorolásból a szövegbe illő helyes kifejezéseket!*

A (A) ... az a baleset, amely a munkavállalót a lakásáról, szállásáról a szolgálati helyére vagy munkahelyére, onnan a lakására, szállására menet közben éri, kivéve, ha a (B) ... a munkáltató saját vagy bérelt járművének igénybevétele során történt.

A

1. honvédelmi úti baleset
2. baleset
3. baleseti veszélyt jelentő rendellenesség

B

1. honvédelmi úti baleset
  2. baleset
  3. baleseti veszélyt jelentő rendellenesség
- 

82. kérdés. *Egészítse ki az alábbi mondatot! Írja be a helyes kifejezést!*

A honvédelmi ... baleset az a baleset, amely a munkavállalót a lakásáról, szállásáról a szolgálati helyére vagy munkahelyére, onnan a lakására, szállására menet közben éri, kivéve, ha a baleset a munkáltató saját vagy bérelt járművének igénybevétele során történt.

---

83. kérdés. *Keresse meg a következő szövegben a hibás szót!*

Súlyos baleset az a baleset, amely a munkavállalót a lakásáról, szállásáról a szolgálati helyére vagy munkahelyére, onnan a lakására, szállására menet közben éri, kivéve, ha a baleset a munkáltató saját vagy bérelt járművének igénybevétele során történt.

84. kérdés. *Válassza ki az alábbi felsorolásból a tűzvédelem helyes fogalmát!*

1. A tüzesetek megelőzése, a tűzoltási feladatok ellátása, a tűzvizsgálat, valamint ezek feltételeinek biztosítása.
2. A tüzesetek megelőzése.
3. A tüzek keletkezésének megelőzésére, továbbterjedésének megakadályozására, illetőleg a tűzoltás alapvető feltételeinek biztosítására vonatkozó, a létesítés és a használat során megtartandó tűzvédelmi jogszabályok, szabványok, hatósági előírások rendszere és az azok érvényesítésére irányuló tevékenység.

85. kérdés. *Miről szól a következő definíció? Válassza ki a felsorolásból a helyes megoldást.*

A ... tüzesetek megelőzése, a tűzoltási feladatok ellátása, a tűzvizsgálat, valamint ezek feltételeinek biztosítása.

1. tűzvédelem
2. tűzbiztonság
3. tűzkészenlét

86. kérdés. *Döntse el, hogy az alábbi állítás igaz vagy hamis!*

A tűzvédelem a tüzesetek megelőzése, a tűzoltási feladatok ellátása, a tűzvizsgálat, valamint ezek feltételeinek biztosítása.

1. Igaz.
2. Hamis.

87. kérdés. *Válassza ki a felsorolásból a szövegbe illő helyes kifejezést!*

A ... a tüzesetek megelőzése, a tűzoltási feladatok ellátása, a tűzvizsgálat, valamint ezek feltételeinek biztosítása.

1. tűzvédelem
2. tűzbiztonság
3. tűzkészenlét



88. kérdés. *Válassza ki a felsorolásból a szövegbe illő helyes kifejezéseket!*

A (A) ... a tüzesetek megelőzése, a tűzoltási feladatok ellátása, a tűzvizsgálat, valamint ezek feltételeinek (B) ...

A

1. tűzvédelem
2. tűzbiztonság
3. tűzkészenlét

B

1. biztosítása
  2. gyártása
  3. kialakítása
- 

89. kérdés. *Egészítse ki az alábbi mondatot! Írja be a helyes kifejezést!*

A ... a tüzesetek megelőzése, a tűzoltási feladatok ellátása, a tűzvizsgálat, valamint ezek feltételeinek biztosítása.

---

90. kérdés. *Keresse meg a következő szövegben a hibás szót!*

A tűzbiztonság a tüzesetek megelőzése, a tűzoltási feladatok ellátása, a tűzvizsgálat, valamint ezek feltételeinek biztosítása.

---

91. kérdés. *Válassza ki az alábbi felsorolásból a tűzmeelőzés helyes fogalmát!*

1. A tüzek keletkezésének megelőzésére, továbbterjedésének megakadályozására, illetőleg a tűzoltás alapvető feltételeinek biztosítására vonatkozó, a létesítés és a használat során megtartandó tűzvédelmi jogszabályok, szabványok, hatósági előírások rendszere és az azok érvényesítésére irányuló tevékenység.
2. A tüzek keletkezésének megelőzésére, illetőleg a tűzoltás alapvető feltételeinek biztosítására vonatkozó, a létesítés és a használat során megtartandó tűzvédelmi jogszabályok, szabványok, hatósági előírások rendszere és az azok érvényesítésére irányuló tevékenység.
3. A tüzesetek megelőzése, a tűzoltási feladatok ellátása, a tűzvizsgálat, valamint ezek feltételeinek biztosítása.

92. kérdés. *Válassza ki az alábbi felsorolásból a szövegbe illő helyes kifejezést!*

A ... a tüzek keletkezésének megelőzésére, továbbterjedésének megakadályozására, illetőleg a tűzoltás alapvető feltételeinek biztosítására vonatkozó, a létesítés és a használat során megtartandó tűzvédelmi jogszabályok, szabványok, hatósági előírások rendszere és az azok érvényesítésére irányuló tevékenység.

1. tűzvédelem
  2. tűzbiztonság
  3. tűzmegeelőzés
- 

93. kérdés. *Döntse el, hogy az alábbi állítás igaz vagy hamis!*

A tűzmegeelőzés a tüzek keletkezésének megelőzésére, továbbterjedésének megakadályozására, illetőleg a tűzoltás alapvető feltételeinek biztosítására vonatkozó, a létesítés és a használat során megtartandó tűzvédelmi jogszabályok, szabványok, hatósági előírások rendszere és az azok érvényesítésére irányuló tevékenység.

1. Igaz.
  2. Hamis.
- 

94. kérdés. *Válassza ki a felsorolásból a szövegbe illő helyes kifejezést!*

A ... a tüzek keletkezésének megelőzésére, továbbterjedésének megakadályozására, illetőleg a tűzoltás alapvető feltételeinek biztosítására vonatkozó, a létesítés és a használat során megtartandó tűzvédelmi jogszabályok, szabványok, hatósági előírások rendszere és az azok érvényesítésére irányuló tevékenység.

1. tűzvédelem
2. tűzbiztonság
3. tűzmegeelőzés

95. kérdés. *Válassza ki a felsorolásból a szövegbe illő helyes kifejezéseket!*

A (A) ... a tüzek keletkezésének megelőzésére, továbbterjedésének megakadályozására, illetőleg a tűzoltás alapvető feltételeinek biztosítására vonatkozó, a létesítés és a használat során megtartandó (B) ... jogszabályok, szabványok, hatósági előírások rendszere és az azok érvényesítésére irányuló tevékenység.

A

1. tűzvédelem
2. tűzbiztonság
3. tűzmegeelőzés

B

1. tűzvédelmi
  2. tűzbiztonság
  3. tűzmegeelőzés
- 

96. kérdés. *Egészítse ki az alábbi mondatot! Írja be a helyes kifejezést!*

A ... a tüzek keletkezésének megelőzésére, továbbterjedésének megakadályozására, illetőleg a tűzoltás alapvető feltételeinek biztosítására vonatkozó, a létesítés és a használat során megtartandó tűzvédelmi jogszabályok, szabványok, hatósági előírások rendszere és az azok érvényesítésére irányuló tevékenység.

---

97. kérdés. *Keresse meg a következő szövegben a hibás szót!*

A tűzbiztonság a tüzek keletkezésének megelőzésére, továbbterjedésének megakadályozására, illetőleg a tűzoltás alapvető feltételeinek biztosítására vonatkozó, a létesítés és a használat során megtartandó tűzvédelmi jogszabályok, szabványok, hatósági előírások rendszere és az azok érvényesítésére irányuló tevékenység.

98. kérdés. *Párosítsa össze az alábbi fogalmakat a megfelelő definíciókkal!*

1. Tűzvédelem:
  2. Tűzmegeelőzés:
  3. Tűz (tűzeset):
- 
- a) a tűzesetek megelőzése, a tűzoltási feladatok ellátása, a tűzvizsgálat, valamint ezek feltételeinek biztosítása.
  - b) a tüzek keletkezésének megelőzésére, továbbterjedésének megakadályozására, illetőleg a tűzoltás alapvető feltételeinek biztosítására vonatkozó, a létesítés és a használat során megtartandó tűzvédelmi jogszabályok, szabványok, hatósági előírások rendszere és az azok érvényesítésére irányuló tevékenység.
  - c) az az égési folyamat, amely veszélyt jelent az életre, a testi épségre vagy az anyagi javakra, illetve azokban károsodást okoz.
- 

99. kérdés. *Válassza ki az alábbi felsorolásból a tűz (tűzeset) helyes fogalmát!*

1. Az az égési folyamat, amely veszélyt jelent az életre, a testi épségre vagy az anyagi javakra, illetve azokban károsodást okoz.
  2. Az az égési folyamat, amely veszélyt jelent az anyagi javakra.
  3. A környezetnek vagy valamely elemének igénybevételével, illetőleg terhelésével járó tevékenység.
- 

100. kérdés. *Miről szól a következő definíció? Válassza ki a felsorolásból.*

Az az égési folyamat, amely veszélyt jelent az életre, a testi épségre vagy az anyagi javakra, illetve azokban károsodást okoz.

1. tűz (tűzeset)
  2. égés
  3. hőtermelés
- 

101. kérdés. *Döntse el, hogy az alábbi állítás igaz vagy hamis!*

A tűz (tűzeset) az az égési folyamat, amely veszélyt jelent az életre, a testi épségre vagy az anyagi javakra, illetve azokban károsodást okoz.

1. Igaz.
2. Hamis.

102. kérdés. *Válassza ki a felsorolásból a szövegbe illő helyes kifejezést!*

A ... az az égési folyamat, amely veszélyt jelent az életre, a testi épségre vagy az anyagi javakra, illetve azokban károsodást okoz.

1. tűz (tűzeset)
  2. égés
  3. hőtermelés
- 

103. kérdés. *Válassza ki a felsorolásból a szövegbe illő helyes kifejezéseket!*

A(z) (A) ... az a(z) (B) ... folyamat, amely veszélyt jelent az életre, a testi épségre vagy az anyagi javakra, illetve azokban károsodást okoz.

A

1. tűz (tűzeset)
2. égés
3. hőtermelés

B

1. tűz (tűzeset)
  2. égési
  3. hőtermelés
- 

104. kérdés. *Egészítse ki az alábbi mondatot! Írja be a helyes kifejezést!*

A ... az az égési folyamat, amely veszélyt jelent az életre, a testi épségre vagy az anyagi javakra, illetve azokban károsodást okoz.

---

105. kérdés. *Keresse meg a következő szövegben a hibás szót!*

A hőtermelés az az égési folyamat, amely veszélyt jelent az életre, a testi épségre vagy az anyagi javakra, illetve azokban károsodást okoz.

106. kérdés. *Válassza ki az alábbi felsorolásból a tűzoltási feladat helyes fogalmát!*

1. A veszélyeztetett személyek mentése, a tűz terjedésének megakadályozása, az anyagi javak védelme, a tűz eloltása és a szükséges biztonsági intézkedések megtétele, továbbá a tűz közvetlen veszélyének elhárítása.
2. A veszélyeztetett személyek mentése, az anyagi javak védelme, a tűz eloltása és a szükséges biztonsági intézkedések megtétele, továbbá a tűz közvetlen veszélyének elhárítása.
3. Olyan tevékenységek és intézkedések összessége, amelyeknek célja a környezet veszélyeztetésének, károsításának, szennyezésének megelőzése, a kialakult károk mérséklése vagy megszüntetése, a károsító tevékenységet megelőző állapot helyreállítása.

107. kérdés. *Miről szól a következő definíció? Válassza ki a felsorolásból!*

A ... a veszélyeztetett személyek mentése, a tűz terjedésének megakadályozása, az anyagi javak védelme, a tűz eloltása és a szükséges biztonsági intézkedések megtétele, továbbá a tűz közvetlen veszélyének elhárítása.

1. tűzoltási feladat
2. mentési feladat
3. védelmi feladat

108. kérdés. *Döntse el, hogy az alábbi állítás igaz vagy hamis!*

A tűzoltási feladat a veszélyeztetett személyek mentése, a tűz terjedésének megakadályozása, az anyagi javak védelme, a tűz eloltása és a szükséges biztonsági intézkedések megtétele, továbbá a tűz közvetlen veszélyének elhárítása.

1. Igaz.
2. Hamis.

109. kérdés. *Válassza ki a felsorolásból a szövegbe illő helyes kifejezést!*

A ... a veszélyeztetett személyek mentése, a tűz terjedésének megakadályozása, az anyagi javak védelme, a tűz eloltása és a szükséges biztonsági intézkedések megtétele, továbbá a tűz közvetlen veszélyének elhárítása.

1. tűzoltási feladat
2. mentési feladat
3. védelmi feladat

110. kérdés. *Válassza ki a felsorolásból a szövegbe illő helyes kifejezéseket!*

A (A) ... a veszélyeztetett személyek mentése, a tűz terjedésének megakadályozása, az anyagi javak védelme, a tűz eloltása és a szükséges biztonsági intézkedések megtétele, továbbá a(z) (B) ... közvetlen veszélyének elhárítása.

A

1. tűzoltási feladat
2. mentési feladat
3. védelmi feladat

B

1. tűz
  2. robbanás
  3. égés
- 

111. kérdés. *Egészítse ki az alábbi mondatot! Írja be a helyes kifejezést!*

A ... feladat a veszélyeztetett személyek mentése, a tűz terjedésének megakadályozása, az anyagi javak védelme, a tűz eloltása és a szükséges biztonsági intézkedések megtétele, továbbá a tűz közvetlen veszélyének elhárítása.

---

112. kérdés. *Keresse meg a következő szövegben a hibás szót!*

A mentési feladat a veszélyeztetett személyek mentése, a tűz terjedésének megakadályozása, az anyagi javak védelme, a tűz eloltása és a szükséges biztonsági intézkedések megtétele, továbbá a tűz közvetlen veszélyének elhárítása.

---

113. kérdés. *Válassza ki az alábbi felsorolásból a menekülési jel helyes fogalmát!*

1. Olyan biztonsági jel, amely a menekülésre szolgáló kijárat, vészkiárat helyét és az építményben, épületen belül vagy a szabadtéren – a közlekedési (kijárat) úton – annak irányát mutatja.
2. Olyan biztonsági jel, amely a kijárat, vészkiárat helyét és az építményben, épületen belül vagy a szabadtéren – a közlekedési (kijárat) úton – annak helyét mutatja.
3. A veszélyeztetett személyek mentése, a tűz terjedésének megakadályozása, az anyagi javak védelme, a tűz eloltása és a szükséges biztonsági intézkedések megtétele, továbbá a tűz közvetlen veszélyének elhárítása.

114. kérdés. *Miről szól a következő definíció? Válassza ki a felsorolásból!*

A ... olyan biztonsági jel, amely a menekülésre szolgáló kijárat, vészkijárat helyét és az építményben, épületen belül vagy a szabadtéren – a közlekedési (kijárat) úton – annak irányát mutatja.

1. menekülési jel
  2. biztonsági jel
  3. menekülési út
- 

115. kérdés. *Döntse el, hogy az alábbi állítás igaz vagy hamis!*

A menekülési jel olyan biztonsági jel, amely a menekülésre szolgáló kijárat, vészkijárat helyét és az építményben, épületen belül vagy a szabadtéren – a közlekedési (kijárat) úton – annak irányát mutatja.

1. Igaz.
  2. Hamis.
- 

116. kérdés. *Válassza ki a felsorolásból a szövegbe illő helyes kifejezést!*

A ... olyan biztonsági jel, amely a menekülésre szolgáló kijárat, vészkijárat helyét és az építményben, épületen belül vagy a szabadtéren – a közlekedési (kijárat) úton – annak irányát mutatja.

1. biztonsági jel
  2. menekülési út
  3. menekülési jel
- 

117. kérdés. *Válassza ki a felsorolásból a szövegbe illő helyes kifejezéseket!*

A (A) ... olyan biztonsági jel, amely a menekülésre szolgáló kijárat, vészkijárat helyét és az építményben, épületen belül vagy a szabadtéren – a közlekedési (kijárat) úton – annak (B) ... mutatja.

- A
1. menekülési jel
  2. biztonsági jel
  3. menekülési út

- B
1. irányát
  2. helyét
  3. távolságát



---

118. kérdés. *Egészítse ki az alábbi mondatot! Írja be a helyes kifejezést!*

A ... jel olyan biztonsági jel, amely a menekülésre szolgáló kijárat, vészkiárat helyét és az építményben, épületen belül vagy a szabadtéren – a közlekedési (kijárat) úton – annak irányát mutatja.

---

119. kérdés. *Párosítsa össze az alábbi fogalmakat a megfelelő definíciókkal!*

1. Tűz (tűzeset):
2. Tűzoltási feladat:
3. Menekülési jel:
  - a) az az égési folyamat, amely veszélyt jelent az életre, a testi épségre vagy az anyagi javakra, illetve azokban károsodást okoz.
  - b) a veszélyeztetett személyek mentése, a tűz terjedésének megakadályozása, az anyagi javak védelme, a tűz eloltása és a szükséges biztonsági intézkedések megtétele, továbbá a tűz közvetlen veszélyének elhárítása.
  - c) olyan biztonsági jel, amely a menekülésre szolgáló kijárat, vészkiárat helyét és az építményben, épületen belül vagy a szabadtéren – a közlekedési (kijárat) úton – annak irányát mutatja.

---

120. kérdés. *Keresse meg a következő szövegben a hibás szót!*

A menekülési út olyan biztonsági jel, amely a menekülésre szolgáló kijárat, vészkiárat helyét és az építményben, épületen belül vagy a szabadtéren – a közlekedési (kijárat) úton – annak irányát mutatja.

---

121. kérdés. *Párosítsa össze az alábbi fogalmakat a megfelelő definíciókkal!*

1. Menekülési útvonal:
2. Kiürítés:
3. Tiltó jel:
  - a) a menekülő személyek által igénybe vett közlekedési útvonal, amely kialakításával tűz esetén a kiürítés második szakaszában – tömegtartózkodásra szolgáló helyiség esetén a helyiség kiürítésére szolgáló nyílászárót követő útvonalon – biztosítja a menekülő személyek biztonságát a meneküléshez szükséges időtartamig.
  - b) az épületben, speciális építményben tartózkodó személyek eltávozása, eltávolítása tűz esetén, ami magában foglalja a menekülést és a mentést.
  - c) olyan biztonsági jel, amely veszélyes magatartást tilt, valamint az adott helyen veszélyes tevékenység végzésének tilalmára utal.

122. kérdés. *Válassza ki az alábbi felsorolásból a menekülési útvonal helyes fogalmát!*

1. A menekülő személyek által igénybe vett közlekedési útvonal, amely kialakításával tűz esetén a kiürítés második szakaszában – tömegtartózkodásra szolgáló helyiség esetén a helyiség kiürítésére szolgáló nyílászárót követő útvonalon – biztosítja a menekülő személyek biztonságát a meneküléshez szükséges időtartamig.
2. A menekülő személyek által igénybe vehető ablakok, amely kialakításával tűz esetén a kiürítés második szakaszában – tömegtartózkodásra szolgáló helyiség esetén a helyiség kiürítésére szolgáló nyílászárót követő útvonalon – biztosítja a menekülő személyek biztonságát.
3. Olyan biztonsági jel, amely a menekülésre szolgáló kijárat, vészkijárat helyét és az építményben, épületen belül vagy a szabadtéren – a közlekedési (kijárat) úton – annak irányát mutatja.

---

123. kérdés. *Miről szól a következő definíció?*

A menekülő személyek által igénybe vett közlekedési útvonal, amely kialakításával tűz esetén a kiürítés második szakaszában – tömegtartózkodásra szolgáló helyiség esetén a helyiség kiürítésére szolgáló nyílászárót követő útvonalon – biztosítja a menekülő személyek biztonságát a meneküléshez szükséges időtartamig.

1. menekülési jel
2. biztonsági jel
3. menekülési útvonal

---

124. kérdés. *Döntse el, hogy az alábbi állítás igaz vagy hamis!*

A menekülési útvonal a menekülő személyek által igénybe vett közlekedési útvonal, amely kialakításával tűz esetén a kiürítés második szakaszában – tömegtartózkodásra szolgáló helyiség esetén a helyiség kiürítésére szolgáló nyílászárót követő útvonalon – biztosítja a menekülő személyek biztonságát a meneküléshez szükséges időtartamig.

1. Igaz.
2. Hamis.

125. kérdés. *Válassza ki a felsorolásból a szövegbe illő helyes kifejezést!*

A ... a menekülő személyek által igénybe vett közlekedési útvonal, amely kialakításával tűz esetén a kiürítés második szakaszában – tömegtartózkodásra szolgáló helyiség esetén a helyiség kiürítésére szolgáló nyílászárót követő útvonalon – biztosítja a menekülő személyek biztonságát a meneküléshez szükséges időtartamig.

1. menekülési jel
  2. biztonsági jel
  3. menekülési útvonal
- 

126. kérdés. *Válassza ki a felsorolásból a szövegbe illő helyes kifejezéseket!*

A (A) ... a menekülő személyek által igénybe vett közlekedési útvonal, amely kialakításával tűz esetén a kiürítés második szakaszában – tömegtartózkodásra szolgáló helyiség esetén a helyiség kiürítésére szolgáló nyílászárót követő útvonalon – biztosítja a menekülő (B) ... biztonságát a meneküléshez szükséges időtartamig.

A

1. menekülési jel
2. biztonsági jel
3. menekülési útvonal

B

1. személyek
  2. emberek
  3. veszélyeztetettek
- 

127. kérdés. *Egészítse ki az alábbi mondatot! Írja be a helyes kifejezést!*

A menekülési ... a menekülő személyek által igénybe vett közlekedési útvonal, amely kialakításával tűz esetén a kiürítés második szakaszában – tömegtartózkodásra szolgáló helyiség esetén a helyiség kiürítésére szolgáló nyílászárót követő útvonalon – biztosítja a menekülő személyek biztonságát a meneküléshez szükséges időtartamig.

---

128. kérdés. *Keresse meg a következő szövegben a hibás szót!*

A kiürítési útvonal a menekülő személyek által igénybe vett közlekedési útvonal, amely kialakításával tűz esetén a kiürítés második szakaszában – tömegtartózkodásra szolgáló helyiség esetén a helyiség kiürítésére szolgáló nyílászárót követő útvonalon – biztosítja a menekülő személyek biztonságát a meneküléshez szükséges időtartamig.

129. kérdés. *Válassza ki az alábbi felsorolásból a kiürítés helyes fogalmát!*

1. Az épületben, speciális építményben tartózkodó személyek eltávoztása, eltávolítása tűz esetén, ami magába foglalja a menekülést és a mentést.
  2. Az épületben, speciális építményben tartózkodó személyek eltávoztása, eltávolítása tűz esetén.
  3. A menekülő személyek által igénybe vett közlekedési útvonal, amely kialakításával tűz esetén a kiürítés második szakaszában – tömegtartózkodásra szolgáló helyiség esetén a helyiség kiürítésére szolgáló nyílászárót követő útvonalon – biztosítja a menekülő személyek biztonságát a meneküléshez szükséges időtartamig.
- 

130. kérdés. *Miről szól a következő definíció?*

Az épületben, speciális építményben tartózkodó személyek eltávoztása, eltávolítása tűz esetén, ami magába foglalja a menekülést és a mentést.

1. kiürítés
  2. menekülés
  3. mentés
- 

131. kérdés. *Döntse el, hogy az alábbi állítás igaz vagy hamis!*

A kiürítés az épületben, speciális építményben tartózkodó személyek eltávoztása, eltávolítása tűz esetén, ami magában foglalja a menekülést és a mentést.

1. Igaz.
  2. Hamis.
- 

132. kérdés. *Válassza ki a felsorolásból a szövegbe illő helyes kifejezést!*

A ... az épületben, speciális építményben tartózkodó személyek eltávoztása, eltávolítása tűz esetén, ami magában foglalja a menekülést és a mentést.

1. menekülés
2. mentés
3. kiürítés

133. kérdés. *Válassza ki a felsorolásból a szövegbe illő helyes kifejezéseket!*

A (A) ... az épületben, speciális építményben tartózkodó személyek eltávoztása, eltávolítása  
(B) esetén, ami magában foglalja a menekülést és a mentést.

A

1. kiürítés
2. menekülés
3. mentés

B

1. tűz
  2. baleset
  3. veszély
- 

134. kérdés. *Egészítse ki az alábbi mondatot! Írja be a helyes kifejezést!*

A ... az épületben, speciális építményben tartózkodó személyek eltávoztása, eltávolítása tűz  
esetén, ami magában foglalja a menekülést és a mentést.

---

135. kérdés. *Keresse meg a következő szövegben a hibás szót!*

A kiürítés az épületben, speciális építményben tartózkodó személyek eltávoztása, eltávolítása  
baleset esetén, ami magában foglalja a menekülést és a mentést.

---

136. kérdés. *Válassza ki az alábbi felsorolásból a tiltó jel helyes fogalmát!*

1. Olyan biztonsági jel, amely veszélyes magatartást tilt, valamint az adott helyen veszélyes tevékenység végzésének tilalmára utal.
2. Olyan jel, amely veszélyes magatartást tilt, valamint az adott helyen veszélyes tevékenység végzésének kockázatára hívja fel a figyelmet.
3. Olyan biztonsági jel, amely a menekülésre szolgáló kijárat, vészkiárat helyét és az építményben, épületen belül vagy a szabadtéren – a közlekedési (kijárat) úton – annak irányát mutatja.

137. kérdés. *Miről szól a következő definíció? Válassza ki a felsorolásból!*

A ... olyan biztonsági jel, amely veszélyes magatartást tilt, valamint az adott helyen veszélyes tevékenység végzésének tilalmára utal.

1. tiltó jel
  2. menekülési jel
  3. baleseti jel
- 

138. kérdés. *Döntse el, hogy az alábbi állítás igaz vagy hamis!*

A tiltó jel olyan biztonsági jel, amely veszélyes magatartást tilt, valamint az adott helyen veszélyes tevékenység végzésének tilalmára utal.

1. Igaz.
  2. Hamis.
- 

139. kérdés. *Válassza ki a felsorolásból a szövegbe illő helyes kifejezést!*

A ... olyan biztonsági jel, amely veszélyes magatartást tilt, valamint az adott helyen veszélyes tevékenység végzésének tilalmára utal.

1. menekülési jel
  2. baleseti jel
  3. tiltó jel
- 

140. kérdés. *Válassza ki a felsorolásból a szövegbe illő helyes kifejezéseket!*

A (A) ... olyan biztonsági jel, amely (B) ... magatartást tilt, valamint az adott helyen veszélyes tevékenység végzésének tilalmára utal.

A

1. tiltó jel
2. menekülési jel
3. baleseti jel

B

1. veszélyes
2. tiltott
3. tűzveszélyes

141. kérdés. *Egészítse ki az alábbi mondatot! Írja be a helyes kifejezést!*

A ... jel olyan biztonsági jel, amely veszélyes magatartást tilt, valamint az adott helyen veszélyes tevékenység végzésének tilalmára utal.

---

142. kérdés. *Keresse meg a következő szövegben a hibás szót!*

A veszélyes jel olyan biztonsági jel, amely veszélyes magatartást tilt, valamint az adott helyen veszélyes tevékenység végzésének tilalmára utal.

---

143. kérdés. *Válassza ki az alábbi felsorolásból a környezetvédelem helyes fogalmát!*

1. Olyan tevékenységek és intézkedések összessége, amelyeknek célja a környezet veszélyeztetésének, károsításának, szennyezésének megelőzése, a kialakult károk mérséklése vagy megszüntetése, a károsító tevékenységet megelőző állapot helyreállítása.
  2. Olyan tevékenységek és intézkedések összessége, amelyeknek célja a környezet természetes állapotban való megtartása.
  3. A föld, a levegő, a víz, az élővilág, valamint az ember által létrehozott épített (mesterséges) környezet, továbbá ezek összetevői.
- 

144. kérdés. *Miről szól a következő definíció? Válassza ki a felsorolásból!*

A ... olyan tevékenységek és intézkedések összessége, amelyeknek célja a környezet veszélyeztetésének, károsításának, szennyezésének megelőzése, a kialakult károk mérséklése vagy megszüntetése, a károsító tevékenységet megelőző állapot helyreállítása.

1. környezetvédelem
  2. természetvédelem
  3. környezeti elem
- 

145. kérdés. *Döntse el, hogy az alábbi állítás igaz vagy hamis!*

A környezetvédelem olyan tevékenységek és intézkedések összessége, amelyeknek célja a környezet veszélyeztetésének, károsításának, szennyezésének megelőzése, a kialakult károk mérséklése vagy megszüntetése, a károsító tevékenységet megelőző állapot helyreállítása.

1. Igaz.
2. Hamis.

146. kérdés. *Válassza ki a felsorolásból a szövegbe illő helyes kifejezést!*

A ... olyan tevékenységek és intézkedések összessége, amelyeknek célja a környezet veszélyeztetésének, károsításának, szennyezésének megelőzése, a kialakult károk mérséklése vagy megszüntetése, a károsító tevékenységet megelőző állapot helyreállítása.

1. természetvédelem
  2. környezeti elem
  3. környezetvédelem
- 

147. kérdés. *Válassza ki a felsorolásból a szövegbe illő helyes kifejezéseket!*

A (A) ... olyan tevékenységek és intézkedések összessége, amelyeknek célja a (B) ... veszélyeztetésének, károsításának, szennyezésének megelőzése, a kialakult károk mérséklése vagy megszüntetése, a károsító tevékenységet megelőző állapot helyreállítása.

A

1. környezetvédelem
2. természetvédelem
3. környezeti elem

B

1. környezet
  2. természet
  3. természetes élővilág
- 

148. kérdés. *Egészítse ki az alábbi mondatot! Írja be a helyes kifejezést!*

A ... olyan tevékenységek és intézkedések összessége, amelyeknek célja a környezet veszélyeztetésének, károsításának, szennyezésének megelőzése, a kialakult károk mérséklése vagy megszüntetése, a károsító tevékenységet megelőző állapot helyreállítása.

---

149. kérdés. *Keresse meg a következő szövegben a hibás szót!*

A természetvédelem olyan tevékenységek és intézkedések összessége, amelyeknek célja a környezet veszélyeztetésének, károsításának, szennyezésének megelőzése, a kialakult károk mérséklése vagy megszüntetése, a károsító tevékenységet megelőző állapot helyreállítása.



150. kérdés. *Válassza ki az alábbi felsorolásból a környezeti elem helyes fogalmát!*

1. A föld, a levegő, a víz, az élővilág, valamint az ember által létrehozott épített (mesterséges) környezet, továbbá ezek összetevői.
  2. Az ember által létrehozott épített (mesterséges) környezet, továbbá ezek összetevői.
  3. Olyan tevékenységek és intézkedések összessége, amelyeknek célja a környezet veszélyeztetésének, károsításának, szennyezésének megelőzése, a kialakult károk mérséklése vagy megszüntetése, a károsító tevékenységet megelőző állapot helyreállítása.
- 

151. kérdés. *Miről szól a következő definíció?*

A föld, a levegő, a víz, az élővilág, valamint az ember által létrehozott épített (mesterséges) környezet, továbbá ezek összetevői.

1. környezeti elem
  2. környezetvédelem
  3. természetes elem
- 

152. kérdés. *Döntse el, hogy az alábbi állítás igaz vagy hamis!*

Környezeti elem a föld, a levegő, a víz, az élővilág, valamint az ember által létrehozott épített (mesterséges) környezet, továbbá ezek összetevői.

1. Igaz.
  2. Hamis.
- 

153. kérdés. *Válassza ki a felsorolásból a szövegbe illő helyes kifejezést!*

A ... a föld, a levegő, a víz, az élővilág, valamint az ember által létrehozott épített (mesterséges) környezet, továbbá ezek összetevői.

1. környezeti elem
2. környezetvédelem
3. természetes elem

154. kérdés. *Válassza ki a felsorolásból a szövegbe illő helyes kifejezéseket!*

A (A) ... a föld, a levegő, a víz, az élővilág, valamint a(z) (B) ... által létrehozott épített (mesterséges) környezet, továbbá ezek összetevői.

A

1. környezeti elem
2. környezetvédelem
3. természetes elem

B

1. ember
  2. gépek
  3. élőlények
- 

155. kérdés. *Egészítse ki az alábbi mondatot! Írja be a helyes kifejezést!*

A ... elem a föld, a levegő, a víz, az élővilág, valamint az ember által létrehozott épített (mesterséges) környezet, továbbá ezek összetevői.

---

156. kérdés. *Keresse meg a következő szövegben a hibás szót!*

Természetes elem: a föld, a levegő, a víz, az élővilág, valamint az ember által létrehozott épített (mesterséges) környezet, továbbá ezek összetevői.

---

157. kérdés. *Válassza ki az alábbi felsorolásból a környezethasználat helyes fogalmát!*

1. a környezetnek vagy valamely elemének igénybevételével, illetőleg terhelésével járó tevékenység
  2. a környezetnek vagy valamely elemének terhelésével járó tevékenység
  3. a környezetkárosodás bekövetkezésének közvetlen veszélye
- 

158. kérdés. *Válassza ki az alábbi felsorolásból a környezetveszélyeztetés helyes fogalmát!*

1. a környezetnek vagy valamely elemének igénybevételével, illetőleg terhelésével járó tevékenység
2. a környezetnek vagy valamely elemének megóvásával, illetőleg terhelésével járó tevékenység
3. a környezetkárosodás bekövetkezésének közvetlen veszélye

159. kérdés. *Miről szól a következő definíció?*

A környezetnek vagy valamely elemének igénybevételével, illetőleg terhelésével járó tevékenység.

1. környezethasználat
  2. környezetveszélyeztetés
  3. környezetszennyezés
- 

160. kérdés. *Miről szól a következő definíció?*

A környezetkárosodás bekövetkezésének közvetlen veszélye.

1. környezethasználat
  2. környezetveszélyeztetés
  3. környezetszennyezés
- 

161. kérdés. *Döntse el, hogy az alábbi állítás igaz vagy hamis!*

A környezethasználat a környezetnek vagy valamely elemének igénybevételével, illetőleg terhelésével járó tevékenység.

1. Igaz.
  2. Hamis.
- 

162. kérdés. *Döntse el, hogy az alábbi állítás igaz vagy hamis!*

A környezetveszélyeztetés a környezetkárosodás bekövetkezésének közvetlen veszélye.

1. Igaz.
  2. Hamis.
- 

163. kérdés. *Válassza ki a felsorolásból a szövegbe illő helyes kifejezést!*

A ... a környezetnek vagy valamely elemének igénybevételével, illetőleg terhelésével járó tevékenység.

1. környezethasználat
2. környezetveszélyeztetés
3. környezetszennyezés

164. kérdés. *Válassza ki a felsorolásból a szövegbe illő helyes kifejezést!*

A ... a környezetkárosodás bekövetkezésének közvetlen veszélye.

1. környezethasználat
  2. környezetveszélyeztetés
  3. környezetszennyezés
- 

165. kérdés. *Egészítse ki az alábbi mondatot! Írja be a helyes kifejezést!*

A ... környezetnek vagy valamely elemének igénybevételével, illetőleg terhelésével járó tevékenység.

---

166. kérdés. *Egészítse ki az alábbi mondatot! Írja be a helyes kifejezést!*

A ... a környezetkárosodás bekövetkezésének közvetlen veszélye.

---

167. kérdés. *Válassza ki az alábbi felsorolásból a környezetszennyezés helyes fogalmát!*

1. A környezet valamely elemének a kibocsátási határértéket meghaladó terhelése.
  2. A környezet valamely tagjának a kibocsátási határértéket elérő terhelése.
  3. A környezetben, illetve valamely környezeti elemben közvetlenül vagy közvetve bekövetkező, mérhető, jelentős kedvezőtlen változás, illetve valamely környezeti elem által nyújtott szolgáltatás közvetlen vagy közvetett, mérhető, jelentős romlása.
- 

168. kérdés. *Válassza ki az alábbi felsorolásból a környezetkárosodás helyes fogalmát!*

1. A környezetben, illetve valamely környezeti elemben közvetlenül vagy közvetve bekövetkező, mérhető, jelentős kedvezőtlen változás, illetve valamely környezeti elem által nyújtott szolgáltatás közvetlen vagy közvetett, mérhető, jelentős romlása.
2. A környezetben, illetve valamely környezeti elemben közvetlenül vagy közvetve bekövetkező, mérhető, jelentős kedvezőtlen változás.
3. A környezet valamely tagjának a kibocsátási határértéket meghaladó terhelése.

*169. kérdés. Miről szól a következő definíció? Válassza ki a felsorolásból!*

A ... környezet valamely elemének a kibocsátási határértéket meghaladó terhelése.

1. környezetszennyezés
  2. környezetkárosodás
  3. környezeti károkozás
- 

*170. kérdés. Miről szól a következő definíció? Válassza ki a felsorolásból!*

A ... környezetben, illetve valamely környezeti elemben közvetlenül vagy közvetve bekövetkező, mérhető, jelentős kedvezőtlen változás, illetve valamely környezeti elem által nyújtott szolgáltatás közvetlen vagy közvetett, mérhető, jelentős romlása.

1. környezetszennyezés
  2. környezetkárosodás
  3. környezeti károkozás
- 

*171. kérdés. Döntse el, hogy az alábbi állítás igaz vagy hamis!*

A környezetszennyezés a környezet valamely elemének a kibocsátási határértéket meghaladó terhelése.

1. Igaz.
  2. Hamis.
- 

*172. kérdés. Döntse el, hogy az alábbi állítás igaz vagy hamis!*

A környezetkárosodás a környezetben, illetve valamely környezeti elemben közvetlenül vagy közvetve bekövetkező, mérhető, jelentős kedvezőtlen változás, illetve valamely környezeti elem által nyújtott szolgáltatás közvetlen vagy közvetett, mérhető, jelentős romlása.

1. Igaz.
  2. Hamis.
- 

*173. kérdés. Válassza ki a felsorolásból a szövegbe illő helyes kifejezést!*

A ... a környezet valamely elemének a kibocsátási határértéket meghaladó terhelése.

1. környezetszennyezés
2. környezetkárosodás
3. környezeti károkozás

174. kérdés. *Válassza ki a felsorolásból a szövegbe illő helyes kifejezést!*

A ... a környezetben, illetve valamely környezeti elemben közvetlenül vagy közvetve bekövetkező, mérhető, jelentős kedvezőtlen változás, illetve valamely környezeti elem által nyújtott szolgáltatás közvetlen vagy közvetett, mérhető, jelentős romlása.

1. környezetszennyezés
  2. környezetkárosodás
  3. környezeti károkozás
- 

175. kérdés. *Egészítse ki az alábbi mondatot! Írja be a helyes kifejezést!*

A ... a környezet valamely elemének a kibocsátási határértéket meghaladó terhelése.

---

176. kérdés. *Egészítse ki az alábbi mondatot! Írja be a helyes kifejezést!*

A ... a környezetben, illetve valamely környezeti elemben közvetlenül vagy közvetve bekövetkező, mérhető, jelentős kedvezőtlen változás, illetve valamely környezeti elem által nyújtott szolgáltatás közvetlen vagy közvetett, mérhető, jelentős romlása.

---

177. kérdés. *Párosítsa össze az alábbi fogalmakat a megfelelő definíciókkal!*

1. Környezetkárosodás:
  2. Környezetszennyezés:
  3. Eredeti állapot:
- 
- a) a környezetben, illetve valamely környezeti elemben közvetlenül vagy közvetve bekövetkező, mérhető, jelentős kedvezőtlen változás, illetve valamely környezeti elem által nyújtott szolgáltatás közvetlen vagy közvetett, mérhető, jelentős romlása.
  - b) a környezet valamely elemének a kibocsátási határértéket meghaladó terhelése.
  - c) a környezetkárosodás bekövetkezésének időpontjában a környezetnek vagy valamely elemének és az általa nyújtott szolgáltatásoknak a rendelkezésre álló legjobb információ alapján meghatározható állapota, amely akkor állt volna fenn, ha a károsodás nem következik be.

178. kérdés. *Válassza ki az alábbi felsorolásból a környezetkárosodást megelőző intézkedés helyes fogalmát!*

1. Környezetveszélyeztetés esetén a környezetkárosodás megelőzésére vagy várható bekövetkezése előtt annak csökkentésére irányuló tevékenység, illetve intézkedés.
2. Környezetkárosodás esetén a környezetkárosodás megelőzésére vagy várható bekövetkezése előtt annak csökkentésére irányuló tevékenység, illetve intézkedés.
3. A környezetkárosodás bekövetkezésének időpontjában a környezetnek vagy valamely elemének és az általa nyújtott szolgáltatásoknak a rendelkezésre álló legjobb információ alapján meghatározható állapota, amely akkor állt volna fenn, ha a károsodás nem következik be.

179. kérdés. *Válassza ki az alábbi felsorolásból az eredeti állapot helyes fogalmát!*

1. A környezetkárosodás bekövetkezésének időpontjában a környezetnek vagy valamely elemének és az általa nyújtott szolgáltatásoknak a rendelkezésre álló legjobb információ alapján meghatározható állapota, amely akkor állt volna fenn, ha a károsodás nem következik be.
2. A környezetveszélyeztetés bekövetkezésének időpontjában a környezetnek vagy valamely elemének és az általa nyújtott szolgáltatásoknak a rendelkezésre álló legjobb információ alapján meghatározható állapota, amely akkor állt volna fenn, ha a károsodás nem következik be.
3. Környezetveszélyeztetés esetén a környezetkárosodás megelőzésére vagy várható bekövetkezése előtt annak csökkentésére irányuló tevékenység, illetve intézkedés.

180. kérdés. *Miről szól a következő definíció? Válassza ki a felsorolásból!*

Környezetveszélyeztetés esetén a környezetkárosodás megelőzésére vagy várható bekövetkezése előtt annak csökkentésére irányuló tevékenység, illetve intézkedés.

1. környezetkárosodást megelőző intézkedés
2. eredeti állapot
3. havária

181. kérdés. *Miről szól a következő definíció? Válassza ki a felsorolásból.*

A környezetkárosodás bekövetkezésének időpontjában a környezetnek vagy valamely elemének és az általa nyújtott szolgáltatásoknak a rendelkezésre álló legjobb információ alapján meghatározható állapota, amely akkor állt volna fenn, ha a károsodás nem következik be.

1. környezetkárosodást megelőző intézkedés
2. eredeti állapot
3. havária

182. kérdés. *Döntse el, hogy az alábbi állítás igaz vagy hamis!*

A környezetkárosodást megelőző intézkedés környezetveszélyeztetés esetén a környezetkárosodás megelőzésére vagy várható bekövetkezése előtt annak csökkentésére irányuló tevékenység, illetve intézkedés.

1. Igaz.
  2. Hamis.
- 

183. kérdés. *Döntse el, hogy az alábbi állítás igaz vagy hamis!*

Az eredeti állapot a környezetkárosodás bekövetkezésének időpontjában a környezetnek vagy valamely elemének és az általa nyújtott szolgáltatásoknak a rendelkezésre álló legjobb információ alapján meghatározható állapota, amely akkor állt volna fenn, ha a károsodás nem következik be.

1. Igaz.
  2. Hamis.
- 

184. kérdés. *Válassza ki a felsorolásból a szövegbe illő helyes kifejezést!*

A ... környezetveszélyeztetés esetén a környezetkárosodás megelőzésére vagy várható bekövetkezése előtt annak csökkentésére irányuló tevékenység, illetve intézkedés.

1. környezetkárosodást megelőző intézkedés
  2. eredeti állapot
  3. havária
- 

185. kérdés. *Válassza ki a felsorolásból a szövegbe illő helyes kifejezést!*

A ... a környezetkárosodás bekövetkezésének időpontjában a környezetnek vagy valamely elemének és az általa nyújtott szolgáltatásoknak a rendelkezésre álló legjobb információ alapján meghatározható állapota, amely akkor állt volna fenn, ha a károsodás nem következik be.

1. környezetkárosodást megelőző intézkedés
2. eredeti állapot
3. havária



*186. kérdés. Egészítse ki az alábbi mondatot! Írja be a helyes kifejezést!*

A ... megelőző intézkedés környezetveszélyeztetés esetén a környezetkárosodás megelőzésére vagy várható bekövetkezése előtt annak csökkentésére irányuló tevékenység, illetve intézkedés.

---

*187. kérdés. Egészítse ki az alábbi mondatot! Írja be a helyes kifejezést!*

A ... állapot a környezetkárosodás bekövetkezésének időpontjában a környezetnek vagy valamely elemének és az általa nyújtott szolgáltatásoknak a rendelkezésre álló legjobb információ alapján meghatározható állapota, amely akkor állt volna fenn, ha a károsodás nem következik be.

---

*188. kérdés. Válassza ki az alábbi felsorolásból a havária helyes fogalmát!*

1. Olyan természeti csapás vagy emberi tevékenység okozta hirtelen esemény (robbanás, közúti baleset stb.), amely a lakosságot és a környezetet veszélyeztető szükségállapot kialakulását eredményezi.
  2. Olyan emberi tevékenység okozta hirtelen esemény (robbanás, közúti baleset stb.), amely a lakosságot és a környezetet veszélyeztető rendkívüli állapot kialakulását eredményezi.
  3. Az anyagokkal és a keverékekkel kapcsolatos biztonsági információkat tartalmazó okmány.
- 

*189. kérdés. Válassza ki az alábbi felsorolásból a biztonsági adatlap helyes fogalmát!*

1. Az anyagokkal és a keverékekkel kapcsolatos biztonsági információkat tartalmazó okmány.
2. Az anyagokkal és a keverékekkel kapcsolatos veszélyes információkat tartalmazó táblázat.
3. Olyan természeti csapás vagy emberi tevékenység okozta hirtelen esemény (robbanás, közúti baleset stb.), amely a lakosságot és a környezetet veszélyeztető szükségállapot kialakulását eredményezi.

190. kérdés. *Miről szól a következő definíció? Válassza ki a felsorolásból!*

Olyan természeti csapás vagy emberi tevékenység okozta hirtelen esemény (robbanás, közúti baleset stb.), amely a lakosságot és a környezetet veszélyeztető szükségállapot kialakulását eredményezi.

1. havária
  2. biztonsági adatlap
  3. környezetkárosodás
- 

191. kérdés. *Miről szól a következő definíció? Válassza ki a felsorolásból.*

Az anyagokkal és a keverékekkel kapcsolatos biztonsági információkat tartalmazó okmány.

1. havária
  2. biztonsági adatlap
  3. környezetkárosodás
- 

192. kérdés. *Döntse el, hogy az alábbi állítás igaz vagy hamis!*

A havária olyan természeti csapás vagy emberi tevékenység okozta hirtelen esemény (robbanás, közúti baleset stb.), amely a lakosságot és a környezetet veszélyeztető szükségállapot kialakulását eredményezi.

1. Igaz.
  2. Hamis.
- 

193. kérdés. *Döntse el, hogy az alábbi állítás igaz vagy hamis!*

A biztonsági adatlap az anyagokkal és a keverékekkel kapcsolatos biztonsági információkat tartalmazó okmány.

1. Igaz.
2. Hamis.

*194. kérdés. Válassza ki a felsorolásból a szövegbe illő helyes kifejezést!*

A ... olyan természeti csapás vagy emberi tevékenység okozta hirtelen esemény (robbanás, közúti baleset stb.), amely a lakosságot és a környezetet veszélyeztető szükségállapot kialakulását eredményezi.

1. havária
  2. biztonsági adatlap
  3. környezetkárosodás
- 

*195. kérdés. Válassza ki a felsorolásból a szövegbe illő helyes kifejezést!*

A ... az anyagokkal és a keverékekkel kapcsolatos biztonsági információkat tartalmazó okmány.

1. havária
  2. biztonsági adatlap
  3. környezetkárosodás
- 

*196. kérdés. Egészítse ki az alábbi mondatot! Írja be a helyes kifejezést!*

A ... csapás vagy emberi tevékenység okozta hirtelen esemény (robbanás, közúti baleset stb.), amely a lakosságot és a környezetet veszélyeztető szükségállapot kialakulását eredményezi.

---

*197. kérdés. Egészítse ki az alábbi mondatot! Írja be a helyes kifejezést!*

A ... az anyagokkal és a keverékekkel kapcsolatos biztonsági információkat tartalmazó okmány.

198. kérdés. Párosítsa össze az alábbi fogalmakat a megfelelő definíciókkal!

1. Havária:
  2. Biztonsági adatlap:
  3. Környezetszennyezés:
    - a) olyan természeti csapás vagy emberi tevékenység okozta hirtelen esemény (robbanás, közúti baleset stb.), amely a lakosságot és a környezetet veszélyeztető szükségállapot kialakulását eredményezi.
    - b) az anyagokkal és a keverékekkel kapcsolatos biztonsági információkat tartalmazó okmány.
    - c) a környezet valamely elemének a kibocsátási határértéket meghaladó terhelése.
- 

199. kérdés. Párosítsa össze az alábbi fogalmakat a megfelelő definíciókkal!

1. Biztonsági adatlap:
  2. Környezetszennyezés:
  3. Környezethasználat:
    - a) az anyagokkal és a keverékekkel kapcsolatos biztonsági információkat tartalmazó okmány.
    - b) a környezet valamely elemének a kibocsátási határértéket meghaladó terhelése.
    - c) a környezetnek vagy valamely elemének igénybevételével, illetőleg terhelésével járó tevékenység.
- 

200. kérdés. Párosítsa össze az alábbi fogalmakat a megfelelő definíciókkal!

1. Környezetkárosodás:
2. Környezethasználat:
3. Környezetveszélyeztetés:
  - a) a környezetben, illetve valamely környezeti elemben közvetlenül vagy közvetve bekövetkező, mérhető, jelentős kedvezőtlen változás, illetve valamely környezeti elem által nyújtott szolgáltatás közvetlen vagy közvetett, mérhető, jelentős romlása.
  - b) a környezetnek vagy valamely elemének igénybevételével, illetőleg terhelésével járó tevékenység.
  - c) a környezetkárosodás bekövetkezésének közvetlen veszélye.

Vákát oldal

## 6. A Nemzetbiztonsági ismeretek című fejezethez kapcsolódó kérdések

---

1. kérdés. *Válassza ki az alábbi felsorolásból a nemzetbiztonsági érdek fogalmát!*

1. Magyarország jogállamiságának alapvető kritériuma, a közhatalmat gyakorló, munkájuk során az állami döntéshozatal szempontjából kiemelt információkat birtokló és a fontos pozícióban lévő személyek védelme.
  2. Magyarország függetlenségének biztosítása és törvényes rendjének védelme.
  3. A Magyarország információs rendszereiben jelenlévő szervezetek és tevékenységek védelme.
- 

2. kérdés. *Válassza ki az alábbi felsorolásból a helyes megoldást!*

Miről szól a következő definíció?

A(z) ... Magyarország függetlenségének biztosítása és törvényes rendjének védelme.

1. nemzetbiztonsági érdek
  2. titkosszolgálati ellenőrzés folyamata
  3. elemző-értékelő célja
- 

3. kérdés. *Döntse el, hogy az alábbi állítás igaz vagy hamis!*

A nemzetbiztonsági érdek Magyarország törvényes rendjének védelme.

1. Igaz.
  2. Hamis.
  3. Pontatlan megfogalmazás, mert a nemzetbiztonsági érdeknek része még Magyarország függetlenségének biztosítása is.
- 

4. kérdés. *Egészítse ki a következő mondatot az alább felsorolt válaszlehetőségek közül úgy, hogy a mondat helyes legyen!*

A nemzetbiztonsági érdek Magyarország függetlenségének biztosítása és ... rendjének védelme.

1. alkotmányos
2. törvényes

5. kérdés. *Válassza ki a felsorolásból a szövegbe illő helyes megoldást!*

A(z) ..., Magyarország függetlenségének biztosítása és törvényes rendjének védelme.

1. nemzetbiztonsági érdek
  2. legalapvetőbb titkosszolgálati feladat
  3. információk elemzésének és értékelésének célja
- 

6. kérdés. *Válassza ki a felsorolásból a szövegbe illő helyes megoldást!*

A nemzetbiztonsági érdek Magyarország függetlenségének (A) ... és törvényes rendjének (B) ....

A

1. védelme
2. biztosítása
3. elmélete

B

1. védelme
  2. elmélet
  3. biztosítása
- 

7. kérdés. *Válassza ki az alábbi felsorolásból a helyes megoldást!*

A nemzetbiztonsági érdek Magyarország ... biztosítása és törvényes rendjének védelme.

1. függetlenségének
  2. területi épségének
- 

8. kérdés. *Párosítsa össze az alábbi fogalmakat a megfelelő definíciókkal!*

1. Nemzetbiztonsági ellenőrzés:
2. Nemzetbiztonsági tevékenység:
3. Nemzetbiztonsági érdek:
  - a) titkosszolgálati eszközök és módszerek alkalmazása.
  - b) Magyarország függetlenségének biztosítása és törvényes rendjének védelme.
  - c) a jogállamiság alapvető kritériumai közé sorolható, a fontos közhatalmat gyakorló, munkájuk során az állami döntéshozatal szempontjából kiemelt információkat birtokló és a fontos pozícióban lévő személyek ellenőrzése, hogy a munkájukat külső befolyástól mentesen, törvényesen láthassák el.

9. kérdés. *Válassza ki az alábbi felsorolásból a nemzetbiztonsági érdek főbb részeit! Több helyes válasz is lehetséges.*

1. a nemzetbiztonsági szolgálatok által nyújtott speciális védelem
  2. a leplezett törekvések felderítése és elhárítása
  3. Magyarország törvényes rendjének védelme
  4. Magyarország függetlenségének biztosítása
- 

10. kérdés. *Keresse meg a következő szövegben a hibás szót!*

A nemzetbiztonsági érdek: Magyarország függetlenségének biztosítása és törvényes rendjének támogatása.

---

11. kérdés. *Válassza ki az alábbi felsorolásból a nemzetbiztonsági tevékenység helyes fogalmát!*

1. A titkos adatok és információk formájában megjelenő társadalmi és gazdasági folyamatok végrehajtásának együttese.
  2. Az adatok és információk formájában megjelenő társadalmi és gazdasági folyamatok végrehajtásának együttese.
  3. A titkosszolgálati eszközök és módszerek alkalmazása.
- 

12. kérdés. *Válassza ki az alábbi felsorolásból a helyes megoldást!*

Miről szól a következő definíció?

A ... a titkosszolgálati eszközök és módszerek alkalmazása.

1. nemzetbiztonsági tevékenység
  2. nemzetbiztonsági ellenőrzés
  3. leplezett titkos tevékenység
- 

13. kérdés. *Döntse el, hogy az alábbi állítás igaz vagy hamis!*

A nemzetbiztonsági tevékenység a titkosszolgálati eszközök és módszerek kiváltására alkalmas.

1. Igaz.
2. Hamis.



14. kérdés. *Egészítse ki a következő mondatot az alább felsorolt válaszlehetőségek közül úgy, hogy a mondat helyes legyen!*

A ... a titkosszolgálati eszközök és módszerek alkalmazása.

1. rejtett fegyveres küzdelem
  2. nemzetbiztonsági ellenőrzés
  3. nemzetbiztonsági tevékenység
- 

15. kérdés. *Válassza ki a felsorolásból a szövegbe illő helyes megoldást!*

A nemzetbiztonsági tevékenység a ... eszközök és módszerek alkalmazása.

1. küzdő felek által alkalmazott titkos
  2. küzdő felek által alkalmazott rejtett és titkos
  3. titkosszolgálati
- 

16. kérdés. *Válassza ki a felsorolásból a szövegbe illő helyes megoldást!*

A(z) (A) ... a titkosszolgálati eszközök és (B) ... alkalmazása.

A

1. nemzetbiztonsági tevékenység
2. terrorizmus elleni küzdelem
3. értékelés és az ellenőrzés

B

1. módszerek
  2. idő szerint összehangolt, tervszerű műveletek
  3. a végső győzelem kivívása érdekében folytatott elemzések
- 

17. kérdés. *Egészítse ki az alábbi mondatot! Írja be a helyes megoldást!*

A nemzetbiztonsági tevékenység, a(z) ... eszközök és módszerek alkalmazása.

18. kérdés. *Párosítsa össze az alábbi szervezeteket a megfelelő meghatározásokkal!*

1. Katonai Nemzetbiztonsági Szolgálat:
  2. Alkotmányvédelmi Hivatal:
  3. Információs Hivatal:
- 
- a) Magyarország katonai nemzetbiztonsági szolgálata, a honvédelemért felelős miniszter útján a Kormány irányítása alatt álló, az ország egész területére kiterjedő illetékességgel rendelkező, önálló gazdálkodást folytató költségvetési szerv.
  - b) Magyarország katonai nemzetbiztonsági szolgálata, a polgári nemzetbiztonsági szolgálatok irányításáért felelős miniszter útján a Kormány irányítása alatt álló, az ország egész területére kiterjedő illetékességgel rendelkező szerv.
  - c) Magyarország polgári nemzetbiztonsági szolgálata, a polgári hírszerzési tevékenység irányításáért felelős miniszter útján a Kormány irányítása alatt álló, az ország egész területére kiterjedő illetékességgel rendelkező szerv.
- 

19. kérdés. *Válassza ki az alábbi felsorolásból a nemzetbiztonsági tevékenység főbb jellemzőjét!*

1. titkosszolgálati eszközök és módszerek alkalmazása
  2. leplezett cselekmények és módszerek kikényszerítése
  3. leplezett cselekmények és módszerek alkalmazása
- 

20. kérdés. *Keresse meg a következő szövegben a hibás szót!*

A nemzetbiztonsági tevékenység a leplezett eszközök és módszerek alkalmazása.

---

21. kérdés. *Válassza ki az alábbi felsorolásból a nemzetbiztonsági elemző-értékelő tevékenység helyes fogalmát!*

1. A nemzetbiztonsági szolgálat birtokába került adatnak a nemzetbiztonság, illetve Magyarország területi védelme, bűncselekmény elkövetésének megelőzése, felderítése, megszakítása, az elkövető kilétének megállapítása, elfogása, körözött személy felkutatása, tartózkodási helyének megállapítása, bizonyítékok megszerzése céljából történő feldolgozása, a feldolgozott adatból következtetések levonása.
2. A nemzetbiztonsági szolgálat birtokába került információknak a nemzetbiztonság, illetve Magyarország területi védelme, bűncselekmény elkövetésének megelőzése, felderítése, megszakítása, az elkövető kilétének megállapítása, elfogása, körözött személy felkutatása, tartózkodási helyének megállapítása, bizonyítékok megszerzése céljából történő feldolgozása, a feldolgozott adatból következtetések levonása.
3. A nemzetbiztonsági szolgálat birtokába került adatnak a nemzetbiztonság, illetve Magyarország szuverenitásának védelme, bűncselekmény elkövetésének megelőzése, felderítése, megszakítása, az elkövető kilétének megállapítása, elfogása, körözött személy felkutatása, tartózkodási helyének megállapítása, bizonyítékok megszerzése céljából történő feldolgozása, a feldolgozott adatból következtetések levonása.

---

22. kérdés. *Válassza ki az alábbi felsorolásból a helyes megoldást!*

Miről szól a következő definíció?

A(z) ... a nemzetbiztonsági szolgálat birtokába került adatnak a nemzetbiztonság, illetve Magyarország szuverenitásának védelme, bűncselekmény elkövetésének megelőzése, felderítése, megszakítása, az elkövető kilétének megállapítása, elfogása, körözött személy felkutatása, tartózkodási helyének megállapítása, bizonyítékok megszerzése céljából történő feldolgozása, a feldolgozott adatból következtetések levonása.

1. elemző-értékelő tevékenység
2. titkos információgyűjtő tevékenység
3. bűnügyi elemző tevékenység

---

23. kérdés. *Döntse el, hogy az alábbi állítás igaz vagy hamis!*

Az elemző-értékelő tevékenység a nemzetbiztonsági szolgálat birtokába került adatnak a nemzetbiztonság, illetve Magyarország szuverenitásának védelme, bűncselekmény elkövetésének megelőzése, felderítése, megszakítása, az elkövető kilétének megállapítása, elfogása, körözött személy felkutatása, tartózkodási helyének megállapítása, bizonyítékok megszerzése céljából történő feldolgozása, a feldolgozott adatból következtetések levonása.

1. Igaz.
2. Hamis.

---

24. kérdés. *Egészítse ki a következő mondatot az alább felsorolt válaszlehetőségek közül úgy, hogy a mondat helyes legyen!*

Az elemző-értékelő tevékenység a nemzetbiztonsági szolgálat birtokába került adatnak a nemzetbiztonság, illetve Magyarország szuverenitásának ..., bűncselekmény elkövetésének megelőzése, felderítése, megszakítása, az elkövető kilétének megállapítása, elfogása, körözött személy felkutatása, tartózkodási helyének megállapítása, bizonyítékok megszerzése céljából történő feldolgozása, a feldolgozott adatból következtetések levonása.

1. védelme
2. megőrzése
3. biztosítása

---

25. kérdés. *Válassza ki a felsorolásból, mit jelent a következő rövidítés!*

KNBSZ

1. Katonai Nemzeti és Biztonsági Szervezet
2. Katonai Nemzeti és Biztonsági Szolgálat
3. Katonai Nemzetbiztonsági Szervezet
4. Katonai Nemzetbiztonsági Szolgálat

---

26. kérdés. *Válassza ki a felsorolásból a szövegbe illő helyes megoldásokat!*

Az elemző-értékelő tevékenység a nemzetbiztonsági szolgálat birtokába került adatnak a (A) ..., illetve Magyarország szuverenitásának (B) ..., bűncselekmény elkövetésének megelőzése, felderítése, megszakítása, az elkövető kilétének megállapítása, elfogása, körözött személy felkutatása, tartózkodási helyének megállapítása, bizonyítékok megszerzése céljából történő feldolgozása, a feldolgozott adatból következtetések levonása.

A

1. nemzetbiztonság
2. katonai biztonság
3. nemzeti biztonság

B

1. biztonsága
2. védelme
3. megóvása

27. kérdés. *Egészítse ki az alábbi mondatot! Írja be a helyes megoldást!*

Az elemző-értékelő tevékenysége a nemzetbiztonsági szolgálat birtokába került adatnak a nemzetbiztonság, illetve Magyarország szuverenitásának védelme, bűncselekmény elkövetésének megelőzése, felderítése, megszakítása, az elkövető kilétének megállapítása, elfogása, körözött személy felkutatása, tartózkodási helyének megállapítása, bizonyítékok megszerzése céljából történő feldolgozása, a feldolgozott adatból ... levonása.

---

28. kérdés. *Párosítsa össze az alábbi szervezeteket az irányításukat ellátó miniszterrel!*

1. Terrorelhárítási Információs és Bűnügyi Elemző Központ
  2. Katonai Nemzetbiztonsági Szolgálat
  3. Információs Hivatal
- 
- a) a polgári nemzetbiztonsági szolgálatok irányításáért felelős miniszter
  - b) a polgári hírszerzési tevékenység irányításáért felelős miniszter
  - c) a honvédelemért felelős miniszter
- 

29. kérdés. *Válassza ki az alábbi felsorolásból az elemző-értékelő tevékenység főbb jellemzőit! Több helyes válasz is lehetséges.*

1. bizonyítékok megszerzése céljából történő feldolgozása, a feldolgozott adatból következtetések levonása
  2. a nemzetbiztonsági szolgálat birtokába került adatnak a nemzetbiztonság, illetve Magyarország szuverenitásának védelme
  3. az elkövető kilétének megállapítása, körözött személy letartóztatása, tartózkodási helyén elfogása.
- 

30. kérdés. *Keresse meg a következő szövegben a hibás kifejezést!*

Alkotmányvédelmi Hivatal: Magyarország polgári nemzetbiztonsági szolgálata, a polgári nemzetbiztonsági szolgálatok irányításáért felelős miniszter útján a Parlament irányítása alatt álló, az ország egész területére kiterjedő illetékességgel rendelkező, önálló gazdálkodást folytató költségvetési szerv, polgári elhárító szolgálat, amely speciális – valamint titkosszolgálati – eszközök és módszerek alkalmazása révén hajtja végre törvényben meghatározott feladatait.

31. kérdés. *Válassza ki az alábbi felsorolásból az Alkotmányvédelmi Hivatal helyes megfogalmazását!*

1. Alkotmányvédelmi Hivatal: Magyarország polgári nemzetbiztonsági szolgálata, a polgári nemzetbiztonsági szolgálatok irányításáért felelős miniszter útján a Parlament irányítása alatt álló, az ország egész területére kiterjedő illetékességgel rendelkező szerv, polgári elhárító szolgálat.
2. Alkotmányvédelmi Hivatal: Magyarország polgári nemzetbiztonsági szolgálata, a polgári nemzetbiztonsági szolgálatok irányításáért felelős miniszter útján a Kormány irányítása alatt álló, az ország egész területére kiterjedő illetékességgel rendelkező, önálló gazdálkodást folytató költségvetési szerv polgári elhárító szolgálat, amely speciális – valamint titkosszolgálati – eszközök és módszerek alkalmazása révén hajtja végre törvényben meghatározott feladatait.
3. Alkotmányvédelmi Hivatal: Magyarország polgári nemzetbiztonsági szolgálata, a polgári nemzetbiztonsági szolgálatok irányításáért felelős miniszter útján a Kormány irányítása alatt álló, az ország egész területére kiterjedő illetékességgel rendelkező, önálló gazdálkodást folytató költségvetési szerv, katonai elhárító szolgálat.

---

32. kérdés. *Válassza ki az alábbi felsorolásból a helyes megoldást!*

Miről szól a következő definíció?

A(z) ... Magyarország polgári nemzetbiztonsági szolgálata, a polgári nemzetbiztonsági szolgálatok irányításáért felelős miniszter útján a Kormány irányítása alatt álló, az ország egész területére kiterjedő illetékességgel rendelkező, önálló gazdálkodást folytató költségvetési szerv, polgári elhárító szolgálat, amely speciális – valamint titkosszolgálati – eszközök és módszerek alkalmazása révén hajtja végre törvényben meghatározott feladatait.

1. Alkotmányvédelmi Hivatal
2. Információs Hivatal
3. Nemzetbiztonsági Szakszolgálat

---

33. kérdés. *Döntse el, hogy az alábbi állítás igaz vagy hamis!*

Az Alkotmányvédelmi Hivatal Magyarország polgári nemzetbiztonsági szolgálata.

1. Igaz.
2. Hamis.

34. kérdés. *Egészítse ki a következő mondatot az alább felsorolt válaszlehetőségek közül úgy, hogy a mondat helyes legyen!*

Az Alkotmányvédelmi Hivatal, Magyarország ... nemzetbiztonsági szolgálata,

1. polgári
  2. katonai
  3. elemző-értékelő
- 

35. kérdés. *Válassza ki a felsorolásból, melyik szervezetről szól a meghatározás!*

Magyarország polgári nemzetbiztonsági szolgálata, a polgári nemzetbiztonsági szolgálatok irányításáért felelős miniszter útján a Kormány irányítása alatt álló, az ország egész területére kiterjedő illetékességgel rendelkező, önálló gazdálkodást folytató költségvetési szerv, polgári elhárító szolgálat, amely speciális – valamint titkosszolgálati – eszközök és módszerek alkalmazása révén hajtja végre törvényben meghatározott feladatait.

1. Információs Hivatal
  2. Alkotmányvédelmi Hivatal
  3. Nemzetbiztonsági Szakszolgálat
  4. Katonai Nemzetbiztonsági Szolgálat
- 

36. kérdés. *Válassza ki a felsorolásból a szövegbe illő helyes megoldást!*

Az Alkotmányvédelmi Hivatal, Magyarország (A) ... nemzetbiztonsági szolgálata, a polgári nemzetbiztonsági szolgálatok irányításáért felelős miniszter útján a Kormány irányítása alatt álló, az ország egész területére kiterjedő illetékességgel rendelkező, önálló gazdálkodást folytató költségvetési szerv polgári (B) ... szolgálat, amely speciális – valamint titkosszolgálati – eszközök és módszerek alkalmazása révén hajtja végre törvényben meghatározott feladatait.

A

1. polgári
2. katonai
3. civil

B

1. elemző-értékelő
2. felderítő
3. elhárító

37. kérdés. *Egészítse ki az alábbi mondatot! Írja be a helyes megoldást!*

Az Alkotmányvédelmi Hivatal, Magyarország polgári nemzetbiztonsági szolgálata, a polgári nemzetbiztonsági szolgálatok irányításért ... miniszter útján a Kormány irányítása alatt álló, az ország egész területére kiterjedő illetékességgel rendelkező, önálló gazdálkodást folytató költségvetési szerv.

---

38. kérdés. *Párosítsa össze az alábbi rövidítéseket a megfelelő szervezetekkel!*

1. NBSZ
  2. TIBEK
  3. KNBSZ
- 
- a) Terrorelhárítási Információs és Bűnügyi Elemző Központ
  - b) Nemzetbiztonsági Szakszolgálat
  - c) Katonai Nemzetbiztonsági Szolgálat
- 

39. kérdés. *Válassza ki az alábbi felsorolásból az Alkotmányvédelmi Hivatal főbb jellemzőit! Több helyes válasz is lehetséges.*

1. polgári nemzetbiztonsági szolgálat
  2. a Parlament irányítása alatt álló
  3. polgári elhárító szolgálat
  4. gazdálkodását a BM végzi
- 

40. kérdés. *Keresse meg a következő szövegben a hibás szót!*

Az Alkotmányvédelmi Hivatal Magyarország polgári nemzetbiztonsági szolgálata, a polgári nemzetbiztonsági szolgálatok irányításáért felelős miniszter útján a Kormány irányítása alatt álló, a világ egész területére kiterjedő illetékességgel rendelkező, önálló gazdálkodást folytató költségvetési szerv, polgári elhárító szolgálat, amely speciális – valamint titkosszolgálati – eszközök és módszerek alkalmazása révén hajtja végre törvényben meghatározott feladatait.



41. kérdés. *Válassza ki az alábbi felsorolásból az állami szervek fogalmát!*

1. Állami szervek: az államigazgatási és államhatalmi szervezetek összessége.
  2. Állami szervek: a Rendőrség, a Tűzoltóság, az Országos Mentőszolgálat, a Magyar Honvédség és egyéb közhivatalok.
  3. Állami szervek: a minisztériumok, a központi államigazgatási szervek, az ügyészség, a Magyar Honvédség, valamint a rendvédelmi szervek.
- 

42. kérdés. *Válassza ki az alábbi felsorolásból a helyes megoldást!*

Miről szól a következő definíció?

...: a minisztériumok, a központi államigazgatási szervek, az ügyészség, a Magyar Honvédség, valamint a rendvédelmi szervek.

1. Közigazgatási szervezetek
  2. Állami szervek
  3. Közszolgáltatók
- 

43. kérdés. *Döntse el, hogy az alábbi állítás igaz vagy hamis!*

Állami szervek: a minisztériumok, a központi államigazgatási szervek, az ügyészség, a Magyar Honvédség, valamint a rendvédelmi szervek.

1. Igaz.
  2. Hamis.
- 

44. kérdés. *Egészítse ki a következő mondatot az alább felsorolt válaszlehetőségek közül úgy, hogy a mondat helyes legyen!*

Az állami szervek: a minisztériumok, a központi államigazgatási szervek, ... szervek

1. az ügyészség, a Magyar Honvédség, valamint a rendvédelmi
  2. a megyei és járási önkormányzatok, valamint a honvédelmi és rendészeti
  3. valamint a közszolgáltatást nyújtó egyéb
- 

45. kérdés. *Válassza ki a felsorolásból, mit jelent a nemzetbiztonsági fogalma!*

1. titkosszolgálati
2. a nemzet biztonságát befolyásoló kockázatok és azok felszámolásához szükséges rendszer jellemzője
3. az ország biztonságát és védelmét egységesen tartalmazó jellemző
4. az ország határainak és rendvédelmével kapcsolatos információk összessége

46. kérdés. *Válassza ki a felsorolásból a szövegbe illő helyes megoldásokat!*

Az állami szervek: a(z) (A) ..., a központi államigazgatási szervek, az ügyészség, a(z) (B) ..., valamint a rendvédelmi szervek.

A

1. minisztériumok
2. megyei, a járási
3. államhatalmi szervek

B

1. Magyar Honvédség
  2. Honvédelmi Minisztérium, Magyar Honvédség
  3. honvédelmi szervek
- 

47. kérdés. *Egészítse ki az alábbi mondatot! Írja be a helyes megoldást!*

Állami szervek: a minisztériumok, a központi államigazgatási szervek, az ügyészség, a Magyar Honvédség, valamint a ... szervek.

---

48. kérdés. *Párosítsa össze az alábbi kifejezést és rövidítéseket a megfelelő kifejezésekkel!*

1. titkosszolgálat
  2. Nbtv.
  3. KNBSZ
- a) Magyarország katonai nemzetbiztonsági szolgálata  
b) a nemzetbiztonsági szolgálatokról szóló 1995. évi CXXV. törvény  
c) nemzetbiztonsági
- 

49. kérdés. *Válassza ki az alábbi felsorolásból az állami szerveket! Több helyes válasz is lehetséges.*

1. a minisztériumok, a központi államigazgatási szervek
2. a polgári egyesületek
3. az ügyészség, a Magyar Honvédség, valamint a rendvédelmi szervek
4. az egészségügyi, a rendészeti és a katonai szolgáltatások terén együttműködő vállalkozások

50. kérdés. *Keresse meg a következő szövegben a hibás szót!*

Állami szervek: a minisztériumok, a központi államigazgatási szervek, az ügyészség, a honvédelmi, valamint a rendvédelmi szervek.

---

51. kérdés. *Válassza ki az alábbi felsorolásból a cégellenőrzés helyes megfogalmazását!*

1. Az illetékes nemzetbiztonsági szolgálat által végzett ellenőrzés, amelynek célja annak megállapítása, hogy a gazdálkodó szervezet külföldi titkosszolgálati tevékenysége jelent-e nemzetbiztonsági kockázatot.
  2. Az illetékes nemzetbiztonsági szolgálat által végzett ellenőrzés, amelynek célja annak megállapítása, hogy a gazdálkodó szervezet minősített adat felhasználásával járó közreműködése jelent-e nemzetbiztonsági kockázatot.
  3. Az illetékes nemzetbiztonsági szolgálat által végzett ellenőrzés, amelynek célja annak megállapítása, hogy a titkosszolgálatokkal együttműködő szervezetek jelentenek-e nemzetbiztonsági kockázatot.
- 

52. kérdés. *Válassza ki az alábbi felsorolásból a helyes megoldást!*

Miről szól a következő definíció?

A(z) ... az illetékes nemzetbiztonsági szolgálat által végzett ellenőrzés, amelynek célja annak megállapítása, hogy a gazdálkodó szervezet minősített adat felhasználásával járó közreműködése jelent-e nemzetbiztonsági kockázatot.

1. személyek nemzetbiztonsági ellenőrzése
  2. cégellenőrzés
  3. elemzés-értékelést megelőző nemzetbiztonsági tevékenység
- 

53. kérdés. *Döntse el, hogy az alábbi állítás igaz vagy hamis!*

A cégellenőrzés az illetékes nemzetbiztonsági szolgálat által végzett ellenőrzés, amelynek célja annak megállapítása, hogy a gazdálkodó szervezet minősített adat felhasználásával járó közreműködése jelent-e nemzetbiztonsági kockázatot.

1. Igaz.
2. Hamis.

54. kérdés. *Egészítse ki a következő mondatot az alább felsorolt válaszlehetőségek közül úgy, hogy a mondat helyes legyen!*

A cégellenőrzés a(z) ... nemzetbiztonsági szolgálat által végzett ellenőrzés, amelynek célja annak megállapítása, hogy a gazdálkodó szervezet minősített adat felhasználásával járó közreműködése jelent-e nemzetbiztonsági kockázatot.

1. kijelölt
  2. felkért
  3. illetékes
- 

55. kérdés. *Válassza ki a felsorolásból, mi a célja a cégellenőrzésnek!*

1. Annak megállapítása, hogy a külföldi szervezet közreműködése jelent-e nemzetbiztonsági kockázatot.
  2. Annak megállapítása, hogy a gazdálkodó szervezet minősített adat felhasználásával járó közreműködése jelent-e nemzetbiztonsági kockázatot.
  3. Annak megállapítása, hogy a gazdálkodó szervezet titkos együttműködése jelent-e nemzetbiztonsági kockázatot.
  4. Annak megállapítása, hogy a magyar és külföldi szervezet titkos együttműködése jelent-e nemzetbiztonsági kockázatot.
- 

56. kérdés. *Válassza ki a felsorolásból a szövegbe illő helyes megoldást!*

A cégellenőrzés az illetékes nemzetbiztonsági szolgálat által végzett (A) ..., amelynek célja annak megállapítása, hogy a gazdálkodó szervezet (B) ... felhasználásával járó közreműködése jelent-e nemzetbiztonsági kockázatot.

A

1. ellenőrzés
2. elemzés
3. értékelés

B

1. titkos információ
2. minősített adat
3. titkok

57. kérdés. *Egészítse ki az alábbi mondatot! Írja be a helyes megoldást!*

A cégellenőrzés az illetékes nemzetbiztonsági szolgálat által végzett ellenőrzés, amelynek célja annak megállapítása, hogy a ... szervezet minősített adat felhasználásával járó közreműködése jelent-e nemzetbiztonsági kockázatot.

---

58. kérdés. *Párosítsa össze az alábbi szervezeteket a megfelelő rövidítésekkel!*

1. Egyesült Nemzetek Szervezete
  2. Információs Hivatal
  3. Észak-atlanti Szerződés Szervezete
- 
- a) ENSZ
  - b) NATO
  - c) IH
- 

59. kérdés. *Válassza ki az alábbi felsorolásból a cégellenőrzés főbb jellemzőit! Több helyes válasz is lehetséges.*

1. célja annak megállapítása, hogy a külföldi szervezet titkos információ felhasználása jelent-e nemzetbiztonsági kockázatot
  2. a polgári nemzetbiztonsági szolgálat által végzett elemzés-értékelés
  3. az illetékes nemzetbiztonsági szolgálat által végzett ellenőrzés
  4. célja annak megállapítása, hogy a gazdálkodó szervezet minősített adat felhasználásával járó közreműködése jelent-e nemzetbiztonsági kockázatot
- 

60. kérdés. *Keresse meg a következő szövegben a hibás szót!*

A cégellenőrzés az illetékes rendészeti szolgálat által végzett ellenőrzés, amelynek célja annak megállapítása, hogy a gazdálkodó szervezet minősített adat felhasználásával járó közreműködése jelent-e nemzetbiztonsági kockázatot.

61. kérdés. *Egészítse ki a mondatot!*

... szervezetek és törekvések: azon szervezetek, illetve azokkal kapcsolatban állók köre és cselekményei, amelyek Magyarország függetlenségét, politikai, gazdasági, védelmi vagy más fontos érdekét sértő vagy veszélyeztető külföldi titkosszolgálati törekvéseket és tevékenységet, Magyarország törvényes rendjének törvénytelen eszközökkel történő megváltoztatására vagy megzavarására irányuló leplezett törekvéseket, Magyarország gazdasági, tudományos-technikai, pénzügyi biztonságát veszélyeztető leplezett törekvéseket, Magyarország ellen irányuló, támadó szándékra utaló törekvéseket, Magyarország szuverenitását, honvédelmi érdekeit sértő vagy veszélyeztető törekvéseket és tevékenységeket, valamint a Magyar Honvédség műveleti területen lévő alakulatait és azok állományát veszélyeztető törekvéseket és tevékenységeket folytatnak.

---

62. kérdés. *Válassza ki az alábbi felsorolásból a helyes megoldást!*

Miről szól a következő definíció?

Azon szervezetek, illetve azokkal kapcsolatban állók köre és cselekményei, amelyek az emberek függetlenségét, politikai, gazdasági, védelmi vagy más fontos érdekét sértő vagy veszélyeztető külföldi titkosszolgálati törekvéseket és tevékenységet, vagy az ország ellen irányuló, a rendészeti és a honvédelmi érdekeit sértő vagy veszélyeztető törekvéseket és tevékenységeket, valamint a Rendőrség és a Magyar Honvédség műveleti területen lévő alakulatait és azok állományát veszélyeztető törekvéseket és tevékenységeket folytatnak.

1. ellenséges titkosszolgálatok rendszere
  2. külföldi titkosszolgálatok és tevékenységük
  3. ellenérdekelt szervezetek és törekvések
- 

63. kérdés. *Döntse el, hogy az alábbi állítás igaz vagy hamis!*

Ellenérdekelt szervezetek és törekvések: azon szervezetek, illetve azokkal kapcsolatban állók köre és cselekményei, amelyek Magyarország polgárainak fontos érdekeit sértő vagy veszélyeztető külföldi titkosszolgálati törekvéseket, illetve tevékenységet folytatnak.

1. Igaz.
2. Hamis.

---

64. kérdés. *Egészítse ki a következő mondatot az alább felsorolt válaszlehetőségek közül úgy, hogy a mondat helyes legyen!*

Ellenérdekelt szervezetek és törekvések: azon szervezetek, illetve azokkal kapcsolatban állók köre és cselekményei, amelyek Magyarország ..., politikai, gazdasági, védelmi vagy más fontos érdekét sértő vagy veszélyeztető külföldi titkosszolgálati törekvéseket és tevékenységet, Magyarország törvényes rendjének törvénytelen eszközökkel történő megváltoztatására vagy megzavarására irányuló leplezett törekvéseket, Magyarország gazdasági, tudományos-technikai, pénzügyi biztonságát veszélyeztető leplezett törekvéseket, Magyarország ellen irányuló, támadó szándékra utaló törekvéseket, Magyarország szuverenitását, honvédelmi érdekeit sértő vagy veszélyeztető törekvéseket és tevékenységeket, valamint a Magyar Honvédség műveleti területen lévő alakulatait és azok állományát veszélyeztető törekvéseket és tevékenységeket folytatnak.

1. épségét
2. függetlenségét
3. lakosságát

---

65. kérdés. *Válassza ki a felsorolásból, melyik az ellenérdekelt szervezet a nemzetbiztonsági szempontok alapján!*

1. Magyarország függetlenségét, politikai, gazdasági, védelmi vagy más fontos érdekét sértő vagy veszélyeztető külföldi titkosszolgálati tevékenységet folytató szervezet.
2. Magyarország gazdasági és pénzügyi jogszabályait sértő bünszervezet.
3. Magyarországon törvénytelen eszközöket felhasználó bünszervezet.
4. Magyarországon törvénytelenül tevékenykedő szervezett bűnözői csoport.

---

66. kérdés. *Válassza ki a felsorolásból a szövegbe illő helyes megoldást!*

Ellenérdekelt szervezetek és törekvések: azon szervezetek, illetve azokkal kapcsolatban állók köre és cselekményei, amelyek Magyarország szuverenitását, (A) ... érdekeit sértő vagy veszélyeztető törekvéseket és tevékenységeket, valamint a(z) (B) ... műveleti területen lévő alakulatait és azok állományát veszélyeztető törekvéseket és tevékenységeket folytatnak.

A

1. honvédelmi
2. polgárainak
3. intézményeinek

B

1. Magyar Honvédség
2. NATO
3. Európai Unió

67. kérdés. *Egészítse ki az alábbi mondatot! Írja be a helyes megoldást!*

Az ellenérdekelt szervezetek és törekvések azon szervezetek, illetve azokkal kapcsolatban állók köre és cselekményei, amelyek Magyarország gazdasági, tudományos-technikai, pénzügyi ... veszélyeztető leplezett törekvéseket folytatnak.

---

68. kérdés. *Párosítsa össze az alábbi kifejezéseket a megfelelő rövidítésekkel!*

1. a nemzetbiztonsági szolgálatokról szóló 1995. évi CXXV. törvény
  2. Magyarország polgári nemzetbiztonsági szolgálata
  3. az Észak-atlanti Szerződés Szervezete
- 
- a) TIBEK
  - b) NATO
  - c) Nbtv.
- 

69. kérdés. *Válassza ki az alábbi felsorolásból a nemzetbiztonsági szempontból ellenérdekelt szervezetekre és törekvésekre jellemző kifejezéseket! Több helyes válasz is lehetséges.*

1. Magyarország szuverenitását, honvédelmi érdekeit sértő vagy veszélyeztető törekvéseket és tevékenységeket folytatnak.
  2. Az ellenség lakosságának, vezetésének megsemmisítését, lefogatását, zavarását végzik.
  3. A Magyar Honvédség műveleti területen lévő alakulatait és azok állományát veszélyeztető törekvéseket és tevékenységeket folytatnak.
  4. Az ellenség lakott településeinek, iparának pusztítását, megsemmisítését, rongálását végzik.
- 

70. kérdés. *Keresse meg a következő szövegben a hibás szót!*

A nemzetbiztonsági szempontból ellenérdekelt szervezetek és törekvések azon szervezetek, illetve azokkal kapcsolatban állók köre és cselekményei, amelyek például Magyarország szuverenitását, katonai érdekeit sértő vagy veszélyeztető törekvéseket és tevékenységeket folytatnak.



71. kérdés. *Válassza ki az alábbi felsorolásból a fedőintézményre vonatkozó mondatot!*

1. A titkosszolgálatok az információk felderítése érdekében létrehozott és fenntartott, fedésül szolgáló szervezet.
  2. A nemzetbiztonsági szolgálatok a titkos információgyűjtés keretében a feladataik teljesítése érdekében létrehozhatnak és fenntarthatnak fedésül szolgáló intézményt.
  3. A nemzetbiztonsági szolgálatok az információk felderítése, megszerzése, védelme érdekében létrehozott és fenntartott, fedésül szolgáló szervezet.
- 

72. kérdés. *Válassza ki az alábbi felsorolásból a helyes megoldást!*

Miről szól a következő definíció?

A ... olyan fedésül szolgáló intézmény, amelyet a nemzetbiztonsági szolgálatok a titkos információgyűjtés keretében a feladataik teljesítése érdekében létrehozhatnak és fenntarthatnak.

1. fedőintézmény
  2. fedett szervezet
  3. titkos intézmény
- 

73. kérdés. *Döntse el, hogy az alábbi állítás igaz vagy hamis!*

A fedőintézmény olyan fedésül szolgáló intézmény, amelyet a nemzetbiztonsági szolgálatok a titkos információgyűjtés keretében a feladataik teljesítése érdekében létrehozhatnak és fenntarthatnak.

1. Igaz.
  2. Hamis.
- 

74. kérdés. *Egészítse ki a következő mondatot az alább felsorolt válaszlehetőségek közül úgy, hogy a mondat helyes legyen!*

A fedőintézmény olyan fedésül szolgáló intézmény, amelyet a ... a titkos információgyűjtés keretében a feladataik teljesítése érdekében létrehozhatnak és fenntarthatnak.

1. nemzetbiztonsági szolgálatok
2. rendőri szervek
3. rendészeti szolgálatok

75. kérdés. *Válassza ki a felsorolásból, milyen feladatok keretében lehet fedőintézményt létrehozni és fenntartani a nemzetbiztonsági szolgálatoknak!*

1. állampolgári bejelentések fogadása
  2. nyílt információk megszerzése
  3. biztonsági kérdőívek kezelése
  4. titkos információgyűjtés
- 

76. kérdés. *Válassza ki a felsorolásból a szövegbe illő helyes megoldást!*

A fedőintézmény olyan ... intézmény, amelyet a nemzetbiztonsági szolgálatok a titkos információgyűjtés keretében a feladataik teljesítése érdekében létrehozhatnak és fenntarthatnak.

1. fedésül szolgáló
  2. fedett kormányzati
  3. fedett közigazgatási
- 

77. kérdés. *Egészítse ki az alábbi mondatot! Írja be a helyes megoldást!*

A fedőintézmény olyan fedésül szolgáló intézmény, amelyet a nemzetbiztonsági szolgálatok a ... információgyűjtés keretében a feladataik teljesítése érdekében létrehozhatnak és fenntarthatnak.

---

78. kérdés. *Párosítsa össze az alábbi fogalmakat és nemzetbiztonsági szolgálatokat a megfelelő jellemzőkkel!*

1. katonai nemzetbiztonsági szolgálat
  2. polgári hírszerző szolgálat
  3. koordinációs elemző-értékelő tevékenységet folytató nemzetbiztonsági szolgálat
- 
- a) Katonai Nemzetbiztonsági Szolgálat
  - b) Terrorelhárítási Információs és Bűnügyi Elemző Központ
  - c) Információs Hivatal

79. kérdés. *Válassza ki az alábbi felsorolásból a fedőintézmény főbb jellemzőit!  
Több helyes válasz is lehetséges.*

1. A nemzetbiztonsági szolgálatok a titkos információgyűjtés keretében a feladataik teljesítése érdekében hozhatják létre és tarthatják fenn.
2. A titkosszolgálatok fedett tevékenységében alkalmazott fedett szervezetek.
3. A fedőintézmények a nemzetbiztonsági szolgálatok tevékenységét szolgáló, nem rendőri szervezetek.
4. Fedésül szolgáló intézmény.

80. kérdés. *Keresse meg a következő szövegben a hibás szót!*

A fedőintézmény olyan fedésül szolgáló intézmény, amelyet a nemzetbiztonsági szolgálatok a rejtett információgyűjtés keretében a feladataik teljesítése érdekében létrehozhatnak és fenntarthatnak.

81. kérdés. *Válassza ki az alábbi felsorolásból a fedőokmány helyes fogalmát!*

1. Az állami szervezetek saját személyi állománya és a velük együttműködő természetes személyek védelmére is felhasználható okmány.
2. A nemzetbiztonsági szolgálatok saját személyi állománya és a velük együttműködő természetes személyek védelmére felhasználható irat.
3. Azon okmány, amelyet a nemzetbiztonsági szolgálatok a titkos információgyűjtés keretében, a nemzetbiztonsági szolgálatok saját személyi állománya és a velük együttműködő természetes személyek védelmére, valamint a nemzetbiztonsági jelleg leplezésére készíthetnek, illetve használhatnak fel.

82. kérdés. *Válassza ki az alábbi felsorolásból a helyes megoldást!*

Miről szól a következő megfogalmazás?

A(z) ... olyan okmány, amit a nemzetbiztonsági szolgálatok a titkos információgyűjtés keretében, a nemzetbiztonsági szolgálatok saját személyi állománya és a velük együttműködő természetes személyek védelmére, valamint a nemzetbiztonsági jelleg leplezésére készíthetnek, illetve használhatnak fel.

1. ellenőrzési igazolvány
2. fedett igazolvány
3. fedőokmány

83. kérdés. *Döntse el, hogy az alábbi állítás igaz vagy hamis!*

A fedőokmány olyan okmány, amit a nemzetbiztonsági szolgálatok a titkos információgyűjtés keretében, a nemzetbiztonsági szolgálatok saját személyi állománya és a velük együttműködő természetes személyek védelmére, valamint a nemzetbiztonsági jelleg leplezésére készíthetnek illetve használhatnak fel.

1. Igaz.
2. Hamis.

84. kérdés. *Egészítse ki a következő mondatot az alább felsorolt válaszlehetőségek közül úgy, hogy a mondat helyes legyen!*

A fedőokmány olyan okmány, amit a nemzetbiztonsági szolgálatok a titkos információgyűjtés keretében, a nemzetbiztonsági szolgálatok saját személyi állománya és a velük együttműködő természetes személyek ..., valamint a nemzetbiztonsági jelleg leplezésére készíthetnek, illetve használhatnak fel.

1. elrejtésére
2. védelmére
3. álcázására

85. kérdés. *Válassza ki a felsorolásból, melyik nem polgári nemzetbiztonsági szolgálat!*

1. Nemzetbiztonsági Szakszolgálat
2. Információs Hivatal
3. Katonai Nemzetbiztonsági Szolgálat
4. Alkotmányvédelmi Hivatal

86. kérdés. *Válassza ki a felsorolásból a szövegbe illő helyes megoldást!*

A (A) ... olyan okmány, amit a nemzetbiztonsági szolgálatok a titkos információgyűjtés keretében, a nemzetbiztonsági szolgálatok saját személyi állománya és a velük együttműködő természetes személyek védelmére, valamint a (B) ... jelleg leplezésére készíthetnek, illetve használhatnak fel.

A

1. fedett igazolvány
2. fedőokmány
3. titkos igazolvány

B

1. polgári
  2. nemzetbiztonsági
  3. katonai
- 

87. kérdés. *Egészítse ki az alábbi mondatot! Írja be a helyes megoldást!*

A fedőokmány olyan okmány, amit a nemzetbiztonsági szolgálatok a ... információgyűjtés keretében, a nemzetbiztonsági szolgálatok saját személyi állománya és a velük együttműködő természetes személyek védelmére, valamint a nemzetbiztonsági jelleg leplezésére készíthetnek, illetve használhatnak fel.

---

88. kérdés. *Párosítsa össze az alábbi meghatározásokat a megfelelő rövidítéseket!*

1. polgári hírszerző titkosszolgálat
2. katonai titkosszolgálat
3. nemzetközi szervezet

- a) IH
  - b) ENSZ
  - c) KNBSZ
- 

89. kérdés. *Válassza ki az alábbi felsorolásból a fedőokmány főbb jellemzőit! Több helyes válasz is lehetséges.*

1. A nemzetbiztonsági szolgálatok a titkos információgyűjtés keretében használhatják.
2. A nemzetbiztonsági szolgálatok saját személyi állománya és a velük együttműködő természetes személyek védelmére, valamint a nemzetbiztonsági jelleg leplezésére készíthető.
3. Kedvező feltételeket teremt az ellenség elleni küzdelemben.

90. kérdés. *Keresse meg a következő szövegben a hibás szót!*

A fedőokmány olyan okmány, amit a nemzetbiztonsági szolgálatok a nyílt információgyűjtés keretében, a nemzetbiztonsági szolgálatok saját személyi állománya és a velük együttműködő természetes személyek védelmére, valamint a nemzetbiztonsági jelleg leplezésére készíthetnek, illetve használhatnak fel.

91. kérdés. *Válassza ki az alábbi felsorolásból a nemzetbiztonsági szolgálatokat felügyelő miniszter helyes meghatározását!*

1. A nemzetbiztonsági szolgálatok tekintetében az igazságügyért felelős miniszter.
2. A nemzetbiztonsági szolgálatok tekintetében a nemzetbiztonsági szolgálatokat irányító illetékes miniszter.
3. A nemzetbiztonsági szolgálatok tekintetében a Miniszterelnökséget vezető miniszter.

92. kérdés. *Válassza ki az alábbi felsorolásból a helyes megoldást!*

Miről szól a következő meghatározás?

A(z) ... a nemzetbiztonsági szolgálatok tekintetében a nemzetbiztonsági szolgálatokat irányító illetékes miniszter.

1. igazgatásügyért felelős miniszter
2. felügyelő miniszter
3. titkosszolgálatokat vezető miniszter

93. kérdés. *Döntse el, hogy az alábbi állítás igaz vagy hamis!*

A titkosszolgálatokat vezető miniszter a nemzetbiztonsági szolgálatok tekintetében a nemzetbiztonsági szolgálatokat irányító illetékes miniszter.

1. Igaz.
2. Hamis.

94. kérdés. *Egészítse ki a következő mondatot az alább felsorolt válaszlehetőségek közül úgy, hogy a mondat helyes legyen!*

A felügyelő miniszter a nemzetbiztonsági szolgálatok tekintetében a nemzetbiztonsági szolgálatokat ... illetékes miniszter.

1. irányító
2. vezető
3. ellenőrző

95. kérdés. *Válassza ki a felsorolásból, mit jelent a nemzetbiztonsági szolgálatokat felügyelő miniszter fogalma!*

1. a Kormány által egy speciális tevékenység felügyeletére kijelölt miniszter
  2. a Parlament Honvédelmi Bizottsága által kijelölt miniszter
  3. a nemzetbiztonsági szolgálatokat irányító illetékes miniszter
- 

96. kérdés. *Válassza ki a felsorolásból a szövegbe illő helyes megoldást!*

A(z) (A) ... a nemzetbiztonsági szolgálatok tekintetében a nemzetbiztonsági (B) ... illetékes miniszter.

A

1. felügyelő miniszter
2. ellenőrző miniszter
3. Miniszterelnökséget vezető miniszter

B

1. tevékenységet ellenőrző
  2. szolgálatokat irányító
  3. titkosszolgálatokat vezető
- 

97. kérdés. *Egészítse ki az alábbi mondatot! Írja be a helyes megoldást!*

A felügyelő miniszter a nemzetbiztonsági szolgálatok tekintetében a nemzetbiztonsági szolgálatokat ... illetékes miniszter.

---

98. kérdés. *Párosítsa össze a kifejezéseket a megfelelő meghatározásokkal!*

1. Nbtv.
  2. állami szerv
  3. nemzetközi szövetség
- 
- a) a nemzetbiztonsági szolgálatokról szóló 1995. évi CXXV. törvény
  - b) Magyar Honvédség
  - c) NATO

99. kérdés. *Válassza ki az alábbi felsorolásból a nemzetbiztonsági szolgálatok tekintetében a felügyelő miniszter meghatározását! Több helyes válasz is lehetséges.*

1. a polgári nemzetbiztonsági szolgálatokat irányításáért felelős miniszter
  2. az igazságügyért felelős miniszter
  3. a honvédelemért felelős miniszter
  4. a külügyekért felelős miniszter
- 

100. kérdés. *Keresse meg a következő szövegben a hibás szót!*

A felügyelő miniszter a nemzetbiztonsági szolgálatok tekintetében a rendőri szolgálatokat irányító illetékes miniszter.

---

101. kérdés. *Válassza ki az alábbi felsorolásból a nemzetbiztonsági szolgálatokról szóló 1995. évi CXXV. törvény meghatározásának megfelelő foglalkoztatási jogviszony helyes fogalmát!*

1. Minden munkavégzésre irányuló jogviszony.
  2. Minden munkajogviszonyra irányuló jogviszony.
  3. A bírói szolgálati jogviszony, az igazságügyi szolgálati jogviszony, az ügyészségi szolgálati jogviszony, a hivatásos szolgálati viszony, a hivatásos és szerződéses állományú katonák szolgálati viszonya, a közszolgálati jogviszony, a kormányzati szolgálati jogviszony, az állami szolgálati jogviszony, a közalkalmazotti jogviszony, a munkajogviszony és a munkavégzésre irányuló egyéb jogviszony.
- 

102. kérdés. *Válassza ki az alábbi felsorolásból a helyes megoldást!*

Miről szól a nemzetbiztonsági szolgálatokról szóló 1995. évi CXXV. törvény meghatározása? A(z) ... a bírói szolgálati jogviszony, az igazságügyi szolgálati jogviszony, az ügyészségi szolgálati jogviszony, a hivatásos szolgálati viszony, a hivatásos és szerződéses állományú katonák szolgálati viszonya, a közszolgálati jogviszony, a kormányzati szolgálati jogviszony, az állami szolgálati jogviszony, a közalkalmazotti jogviszony, a munkajogviszony és a munkavégzésre irányuló egyéb jogviszony.

1. foglalkoztatási jogviszony
2. egyéb jogviszony
3. munkavállalói jogviszony



*103. kérdés. Döntse el, hogy az alábbi állítás igaz vagy hamis!*

A nemzetbiztonsági szolgálatokról szóló 1995. évi CXXV. törvény meghatározásának megfelelő foglalkoztatási jogviszony: a bírói szolgálati jogviszony, az igazságügyi szolgálati jogviszony, az ügyészségi szolgálati jogviszony, a hivatásos szolgálati viszony, a hivatásos és szerződéses állományú katonák szolgálati viszonya, a közsolgálati jogviszony, a kormányzati szolgálati jogviszony, az állami szolgálati jogviszony, a közalkalmazotti jogviszony, a munkajogviszony és a munkavégzésre irányuló egyéb jogviszony.

1. Igaz.
  2. Hamis.
- 

*104. kérdés. Egészítse ki a következő mondatot az alább felsorolt válaszlehetőségek közül úgy, hogy a mondat helyes legyen!*

A(z) ... a bírói szolgálati jogviszony, az igazságügyi szolgálati jogviszony, az ügyészségi szolgálati jogviszony, a hivatásos szolgálati viszony, a hivatásos és szerződéses állományú katonák szolgálati viszonya, a közsolgálati jogviszony, a kormányzati szolgálati jogviszony, az állami szolgálati jogviszony, a közalkalmazotti jogviszony, a munkajogviszony és a munkavégzésre irányuló egyéb jogviszony.

1. foglalkoztatási jogviszony
  2. munkaviszony
  3. egyéb jogviszony
- 

*105. kérdés. Válassza ki a felsorolásból, melyik állami szerv!*

1. Magyar Honvédség
2. Országos Polgárőr Szövetség
3. Magyar Kereskedelmi és Iparkamara
4. Budapest Airport

106. kérdés. *Válassza ki a felsorolásból a szövegbe illő helyes megoldást!*

A nemzetbiztonsági szolgálatokról szóló 1995. évi CXXV. törvény meghatározásának megfelelő (A) ... jogviszony a bírói szolgálati jogviszony, az igazságügyi szolgálati jogviszony, az ügyészségi szolgálati jogviszony, a hivatásos szolgálati viszony, a hivatásos és szerződéses állományú (B) ... szolgálati viszonya, a közszolgálati jogviszony, a kormányzati szolgálati jogviszony, az állami szolgálati jogviszony, a közalkalmazotti jogviszony, a munkajogviszony és a munkavégzésre irányuló egyéb jogviszony.

A

1. egyéb
2. foglalkoztatási
3. szerződéses

B

1. katonák
  2. tűzoltók
  3. katasztrófavédők
- 

107. kérdés. *Egészítse ki az alábbi mondatot! Írja be a helyes megoldást!*

A nemzetbiztonsági szolgálatokról szóló 1995. évi CXXV. törvény meghatározásának megfelelő ... jogviszony a bírói szolgálati jogviszony, az igazságügyi szolgálati jogviszony, az ügyészségi szolgálati jogviszony, a hivatásos szolgálati viszony, a hivatásos és szerződéses állományú katonák szolgálati viszonya, a közszolgálati jogviszony, a kormányzati szolgálati jogviszony, az állami szolgálati jogviszony, a közalkalmazotti jogviszony, a munkajogviszony és a munkavégzésre irányuló egyéb jogviszony.

---

108. kérdés. *Párosítsa össze az alábbi meghatározásokat és a nemzetbiztonsági szolgálatokat!*

1. katonai titkosszolgálat
  2. polgári hírszerző titkosszolgálat
  3. információmegosztó központ
- 
- a) Katonai Nemzetbiztonsági Szolgálat
  - b) Terrorelhárítási Információs és Bűnügyi Elemző Központ
  - c) Információs Hivatal

109. kérdés. *Válassza ki az alábbi felsorolásból a nemzetbiztonsági szolgálatokról szóló 1995. évi CXXV. törvény meghatározásának megfelelő foglalkoztatási jogviszonyt! Több helyes válasz is lehetséges.*

1. önkéntes jogviszony
  2. a hivatásos és szerződéses állományú katonák szolgálati viszonya
  3. a közalkalmazotti jogviszony
  4. tagsági jogviszony
- 

110. kérdés. *Keresse meg a következő szövegben a hibás szót!*

A nemzetbiztonsági szolgálatokról szóló 1995. évi CXXV. törvény meghatározásának megfelelő foglalkoztatási szerződés a bírói szolgálati jogviszony, az igazságügyi szolgálati jogviszony, az ügyészségi szolgálati jogviszony, a hivatásos szolgálati viszony, a hivatásos és szerződéses állományú katonák szolgálati viszonya, a közszolgálati jogviszony, a kormányzati szolgálati jogviszony, az állami szolgálati jogviszony, a közalkalmazotti jogviszony, a munkajogviszony és a munkavégzésre irányuló egyéb jogviszony.

---

111. kérdés. *Egészítse ki a mondatot! Írja be a helyes megoldást!*

Az Információs Hivatal Magyarország ... nemzetbiztonsági szolgálata, a polgári hírszerzési tevékenység irányításáért felelős miniszter útján a Kormány irányítása alatt álló, az ország egész területére kiterjedő illetékességgel rendelkező, önálló gazdálkodást folytató költségvetési szerv. Polgári hírszerzőszolgálat, amely speciális – valamint titkosszolgálati – eszközök és módszerek alkalmazása révén külföldre vonatkozó, illetve külföldi eredetű titkos és bizalmas értesítéseket, adatokat, dokumentumokat megszerz, elemz, értékkel és továbbít a Kormány döntéshozatalának támogatása céljából.

---

112. kérdés. *Válassza ki az alábbi felsorolásból a helyes megoldást!*

Miről szól a következő meghatározás?

Magyarország polgári nemzetbiztonsági szolgálata, a polgári hírszerzési tevékenység irányításáért felelős miniszter útján a Kormány irányítása alatt álló, az ország egész területére kiterjedő illetékességgel rendelkező, önálló gazdálkodást folytató költségvetési szerv. Polgári hírszerzőszolgálat, amely speciális – valamint titkosszolgálati – eszközök és módszerek alkalmazása révén külföldre vonatkozó, illetve külföldi eredetű titkos és bizalmas értesítéseket, adatokat, dokumentumokat megszerz, elemz, értékkel és továbbít a Kormány döntéshozatalának támogatása céljából.

1. Információs Hivatal
2. Katonai Nemzetbiztonsági Szolgálat
3. Alkotmányvédelmi Hivatal

*113. kérdés. Döntse el, hogy az alábbi állítás igaz vagy hamis!*

Az Információs Hivatal Magyarország polgári nemzetbiztonsági szolgálata, a polgári hírszerzési tevékenység irányításáért felelős miniszter útján a Kormány irányítása alatt álló, az ország egész területére kiterjedő illetékességgel rendelkező, önálló gazdálkodást folytató költségvetési szerv. Polgári hírszerzőszolgálat, amely speciális – valamint titkos-  
szolgálati – eszközök és módszerek alkalmazása révén külföldre vonatkozó, illetve külföldi eredetű titkos és bizalmas értesítéseket, adatokat, dokumentumokat megszerz, elemez, értékkel és továbbít a Kormány döntéshozatalának támogatása céljából.

1. Igaz.
2. Hamis.

---

*114. kérdés. Egészítse ki a következő mondatot az alább felsorolt válaszlehetőségek közül úgy, hogy a mondat helyes legyen!*

... Hivatal: Magyarország polgári nemzetbiztonsági szolgálata, a polgári hírszerzési tevékenység irányításáért felelős miniszter útján a Kormány irányítása alatt álló, az ország egész területére kiterjedő illetékességgel rendelkező, önálló gazdálkodást folytató költségvetési szerv. Polgári hírszerzőszolgálat, amely speciális – valamint titkos-  
szolgálati – eszközök és módszerek alkalmazása révén külföldre vonatkozó, illetve külföldi eredetű titkos és bizalmas értesítéseket, adatokat, dokumentumokat megszerz, elemez, értékkel és továbbít a Kormány döntéshozatalának támogatása céljából.

1. Információs
2. Katonai Biztonsági
3. Alkotmányvédelmi

---

*115. kérdés. Válassza ki a felsorolásból, melyik rendvédelmi szerv!*

1. Országos Mentőszolgálat
2. Nemzeti Adó- és Vámhivatal
3. Országos Polgárőr Szövetség

116. kérdés. *Válassza ki a felsorolásból a szövegbe illő helyes megoldást!*

A(z) ... Hivatal Magyarország polgári nemzetbiztonsági szolgálata, a polgári hírszerzési tevékenység irányításáért felelős miniszter útján a Kormány irányítása alatt álló, az ország egész területére kiterjedő illetékességgel rendelkező, önálló gazdálkodást folytató költségvetési szerv. Polgári hírszerzőszolgálat, amely speciális – valamint titkosszolgálati – eszközök és módszerek alkalmazása révén külföldre vonatkozó, illetve külföldi eredetű titkos és bizalmas értesítéseket, adatokat, dokumentumokat megszerz, elemz, értékkel és továbbít a Kormány döntéshozatalának támogatása céljából.

1. Államvédelmi
2. Információs
3. Biztonsági
4. Hírszerzési

117. kérdés. *Egészítse ki az alábbi mondatot! Írja be a helyes megoldást!*

(A) ... Hivatal: Magyarország polgári nemzetbiztonsági szolgálata, a polgári (B) ... tevékenység irányításáért felelős miniszter útján a Kormány irányítása alatt álló, az ország egész területére kiterjedő illetékességgel rendelkező, önálló gazdálkodást folytató költségvetési szerv. Polgári hírszerzőszolgálat, amely speciális – valamint titkosszolgálati – eszközök és módszerek alkalmazása révén külföldre vonatkozó, illetve külföldi eredetű titkos és bizalmas értesítéseket, adatokat, dokumentumokat megszerz, elemz, értékkel és továbbít a Kormány döntéshozatalának támogatása céljából.

A

1. Információs
2. Biztonsági
3. Hírszerző

B

1. hírszerzési
2. elhárítási
3. elemző-értékelő

118. kérdés. *Párosítsa össze az alábbi meghatározásokat a megfelelő szervezetek rövidítésével!*

1. információfúziós és információmegosztó központ
  2. Észak-atlanti Szerződés Szervezete
  3. Hazánk nemzetbiztonságának, közrendjének és közbiztonságának védelme érdekében hajtja végre törvényben meghatározott speciális – a titkosszolgálati eszközök és módszerek alkalmazására irányuló támogatói, szakértői és szakhatósági – feladatait.
- a) NATO
  - b) NBSZ
  - c) TIBEK
- 

119. kérdés. *Válassza ki az alábbi felsorolásból az Információs Hivatalra vonatkozó meghatározásokat! Több helyes válasz is lehetséges.*

1. Polgári hírszerzőszolgálat, amely speciális – valamint titkosszolgálati – eszközök és módszerek alkalmazása révén külföldre vonatkozó, illetve külföldi eredetű titkos és bizalmas értesüléseket, adatokat, dokumentumokat megszerz, elemz, értékkel és továbbít a Kormány döntéshozatalának támogatása céljából.
  2. A polgári hírszerzési tevékenység irányításáért felelős miniszter útján a Kormány irányítása alatt álló, az ország egész területére kiterjedő illetékességgel rendelkező, önálló gazdálkodást folytató költségvetési szerv.
  3. katonai titkosszolgálat
  4. állambiztonsági hivatal
- 

120. kérdés. *Keresse meg a következő szövegben a hibás szót!*

Az Információs Hivatal katonai hírszerzőszolgálat, amely speciális – valamint titkosszolgálati – eszközök és módszerek alkalmazása révén külföldre vonatkozó, illetve külföldi eredetű titkos és bizalmas értesüléseket, adatokat, dokumentumokat megszerz, elemz, értékkel és továbbít a Kormány döntéshozatalának támogatása céljából.

*121. kérdés. Válassza ki az alábbi felsorolásból a nemzetbiztonsági szolgálatokról szóló 1995. évi CXXV. törvényben meghatározott jelzés fogalmát!*

1. A nemzetbiztonsági szolgálatok részére adott speciális és nyílt közlés, illetve bejelentés.
  2. A nemzetbiztonsági szolgálatok által a feladataik végrehajtásához kapcsolódóan az adatkezelési rendszerekben kezelt adatra vonatkozóan elrendelt értesítési meghagyás, amely biztosítja a jelzéssel ellátott adatot érintő eseményről – így különösen az adatváltozásról, az adatot érintő intézkedésről, az adatra vonatkozó megkeresésről – az elrendelő nemzetbiztonsági szolgálat tudomásszerzését.
  3. A nemzetbiztonsági szolgálatok részéről a Kormány döntéshozatalának támogatását szolgáló speciális közlés, illetve bejelentés.
- 

*122. kérdés. Válassza ki az alábbi felsorolásból a helyes megoldást!*

Miről szól a következő meghatározás?

A nemzetbiztonsági szolgálatok által a feladataik végrehajtásához kapcsolódóan az adatkezelési rendszerekben kezelt adatra vonatkozóan elrendelt értesítési meghagyás, amely biztosítja a jelzéssel ellátott adatot érintő eseményről – így különösen az adatváltozásról, az adatot érintő intézkedésről, az adatra vonatkozó megkeresésről – az elrendelő nemzetbiztonsági szolgálat tudomásszerzését.

1. jelzés
  2. közlés
  3. értesülés
- 

*123. kérdés. Döntse el, hogy az alábbi, a nemzetbiztonsági szolgálatokról szóló 1995. évi CXXV. törvény alapján megfogalmazott állítás igaz vagy hamis!*

A jelzés a nemzetbiztonsági szolgálatok által a feladataik végrehajtásához kapcsolódóan az adatkezelési rendszerekben kezelt adatra vonatkozóan elrendelt értesítési meghagyás, amely biztosítja a jelzéssel ellátott adatot érintő eseményről – így különösen az adatváltozásról, az adatot érintő intézkedésről, az adatra vonatkozó megkeresésről – az elrendelő nemzetbiztonsági szolgálat tudomásszerzését.

1. Igaz.
2. Hamis.

124. kérdés. *Egészítse ki a következő mondatot az alább felsorolt válaszlehetőségek közül úgy, hogy a mondat helyes legyen!*

A jelzés a nemzetbiztonsági szolgálatok által a feladataik végrehajtásához kapcsolódóan az adatkezelési rendszerekben kezelt adatra vonatkozóan elrendelt értesítési meghagyás, amely biztosítja a jelzéssel ellátott adatot érintő eseményről – így különösen az adatváltozásról, az adatot érintő intézkedésről, az adatra vonatkozó megkeresésről – a(z) ... nemzetbiztonsági szolgálat tudomásszerzését.

1. elrendelő
2. megbízott
3. kijelölt

125. kérdés. *Válassza ki a felsorolásból, mit biztosít jelzés, a nemzetbiztonsági szolgálatok által a feladataik végrehajtásához kapcsolódóan az adatkezelési rendszerekben kezelt adatra vonatkozóan elrendelt értesítési meghagyás.*

1. A közigazgatási rendszerekbe történő jogellenes belépési szándék megelőzését.
2. A felderítés elleni védelem megkezdését.
3. Külföldi titkosszolgálati törekvés előrejelzését.
4. A jelzéssel ellátott adatot érintő eseményről – így különösen az adatváltozásról, az adatot érintő intézkedésről, az adatra vonatkozó megkeresésről – az elrendelő nemzetbiztonsági szolgálat tudomásszerzését.

126. kérdés. *Válassza ki a felsorolásból a szövegbe illő helyes megoldást!*

A jelzés a(z) (A) ... szolgálatok által a feladataik végrehajtásához kapcsolódóan az adatkezelési rendszerekben kezelt adatra vonatkozóan elrendelt értesítési meghagyás, amely biztosítja a jelzéssel ellátott adatot érintő eseményről – így különösen az adatváltozásról, az adatot érintő intézkedésről, az adatra vonatkozó megkeresésről – az elrendelő (B) ... szolgálat tudomásszerzését.

A

1. ügyeleti
2. 24 órás
3. nemzetbiztonsági

B

1. ügyeleti
2. 24 órás
3. nemzetbiztonsági



127. kérdés. *Egészítse ki az alábbi mondatot! Válassza ki a felsorolásból a helyes megoldást!*

A jelzés a nemzetbiztonsági szolgálatok által a feladataik végrehajtásához kapcsolódóan a(z) ... rendszerekben kezelt adatra vonatkozóan elrendelt értesítési meghagyás, amely biztosítja a jelzéssel ellátott adatot érintő eseményről – így különösen az adatváltozásról, az adatot érintő intézkedésről, az adatra vonatkozó megkeresésről – az elrendelő nemzetbiztonsági szolgálat tudomásszerzését.

1. adatkezelési
2. felderítő
3. előrejelző

---

128. kérdés. *Párosítsa össze az alábbi törvényi meghatározásokat és feladatokat a végrehajtásukra kijelölt nemzetbiztonsági szolgálatokat!*

1. Polgári elhárító szolgálat, amely speciális – valamint titkosszolgálati – eszközök és módszerek alkalmazása révén hajtja végre az Nbtv.-ben meghatározott feladatait.
2. Információkat gyűjt a honvédelmi érdeket veszélyeztető kibertevékenységről és szervezetekről.
3. Polgári hírszerzőszolgálat, amely speciális – valamint titkosszolgálati – eszközök és módszerek alkalmazása révén külföldre vonatkozó, illetve külföldi eredetű titkos és bizalmas értesüléseket, adatokat, dokumentumokat megszerz.

- a) Információs Hivatal
- b) Alkotmányvédelmi Hivatal
- c) Katonai Nemzetbiztonsági Szolgálat

---

129. kérdés. *Válassza ki az alábbi felsorolásból a nemzetbiztonsági szolgálatokról szóló 1995. évi CXXV. törvény alapján, hogy a jelzés mit biztosít a jelzéssel ellátott adatot érintő eseményről! Több helyes válasz is lehetséges.*

1. Az adatváltozásról, az adatot érintő intézkedésről az elrendelő nemzetbiztonsági szolgálat tudomásszerzését.
2. Az adatra vonatkozó megkeresésről az elrendelő nemzetbiztonsági szolgálat tudomásszerzését.
3. A rendészeti szolgálat értesítését bűncselekmény esetén.
4. A nemzetbiztonsági szolgálatok értesítését rejtett adatszerzésre utaló esemény bekövetkeztekor.

130. kérdés. *Keresse meg a következő szövegben a hibás szót!*

A jelzés a nemzetbiztonsági szolgálatok által a feladataik végrehajtásához kapcsolódóan a felderítőrendszerekben kezelt adatra vonatkozóan elrendelt értesítési meghagyás.

---

131. kérdés. *Válassza ki az alábbi felsorolásból a jogellenes befolyásolási szándék fogalmát!*

1. Jogtalan törekvés bárminemű hatalom vagy erő használatával, amely többek között kényszerítés, illetve adott vagy ígért előny révén a befolyásolt személy magatartását, képességet, gondolkodását, döntéseit a saját érdekei szerint képes megváltoztatni, jogellenes cselekményre bírni.
  2. Bánásmód, amellyel a vonatkozó egyezmények, parancsok végrehajtását akadályozzák, gátolják.
  3. Ellenséges bánásmód, amely a befolyásolt személy magatartását, képességet, gondolkodását, döntéseit jogellenes változtatja meg.
- 

132. kérdés. *Válassza ki az alábbi felsorolásból a helyes megoldást!*

Miről szól a következő definíció?

Jogtalan törekvés bárminemű hatalom vagy erő használatával, amely többek között kényszerítés, illetve adott vagy ígért előny révén a befolyásolt személy magatartását, képességet, gondolkodását, döntéseit a saját érdekei szerint képes megváltoztatni, jogellenes cselekményre bírni.

1. jogellenes befolyásolási szándék
  2. ellenséges bánásmód
  3. hadifoglyot érő külső ellenséges szándék
- 

133. kérdés. *Döntse el, hogy az alábbi állítás igaz vagy hamis!*

Jogellenes befolyásolási szándék: jogtalan törekvés bárminemű hatalom vagy erő használatával, amely többek között kényszerítés, illetve adott vagy ígért előny révén a befolyásolt személy magatartását, képességet, gondolkodását, döntéseit a saját érdekei szerint képes megváltoztatni, jogellenes cselekményre bírni.

1. Igaz.
2. Hamis.

134. kérdés. *Egészítse ki a következő mondatot az alább felsorolt válaszlehetőségek közül úgy, hogy a mondat helyes legyen!*

Jogellenes befolyásolási szándék: jogtalan törekvés bárminemű hatalom vagy erő használatával, amely többek között kényszerítés, illetve adott vagy ígért előny révén a befolyásolt személy magatartását, képességet, gondolkodását, döntéseit a saját érdekei szerint képes megváltoztatni, ... cselekményre bírni.

1. jogellenes
  2. ellenséges
  3. ellentétes
- 

135. kérdés. *Válassza ki a felsorolásból, melyik nemzetbiztonsági szolgálat biztosítja a Honvéd Vezérkar hadászati-hadműveleti tervezőmunkájához szükséges információkat, működteti Magyarország katonai felderítő rendszerét.*

1. Alkotmányvédelmi Hivatal
  2. Nemzetbiztonsági Szakszolgálat
  3. Információs Hivatal
  4. Katonai Nemzetbiztonsági Szolgálat
- 

136. kérdés. *Válassza ki a felsorolásból a szövegbe illő helyes megoldást!*

Jogellenes (A) ... szándék: jogtalan törekvés bárminemű hatalom vagy erő használatával, amely többek között kényszerítés, illetve adott vagy ígért előny révén a befolyásolt személy magatartását, képességet, gondolkodását, döntéseit a saját érdekei szerint képes megváltoztatni, (B) ... cselekményre bírni.

A

1. titkosszolgálati
2. nemzetbiztonsági
3. befolyásolási

B

1. ellenséges
  2. visszavonuló
  3. jogellenes
- 

137. kérdés. *Egészítse ki az alábbi mondatot! Írja be a helyes megoldást!*

A jogellenes befolyásolási szándék ... törekvés bárminemű hatalom vagy erő használatával.

138. kérdés. *Párosítsa össze az alábbi meghatározásokat és feladatokat a megfelelő nemzetbiztonsági szolgálatokkal!*

1. Felderíti és elhárítja a külföldi titkosszolgálatoknak Magyarország szuverenitását, honvédelmi érdekeit sértő vagy veszélyeztető törekvéseit és tevékenységét.
  2. A közbiztonsági, valamint a nemzetbiztonsági kockázatokkal szemben fellépő rendészeti szervek, nemzetbiztonsági szolgálatok és közigazgatási szervek legfőbb információfúziós és információmegosztó központja.
  3. Magyarország nemzetbiztonságának, közrendjének és közbiztonságának védelme érdekében hajtja végre törvényben meghatározott speciális – a titkosszolgálati eszközök és módszerek alkalmazására irányuló támogatói, szakértői és szakhatósági – feladatait.
- a) KNBSZ  
b) TIBEK  
c) NBSZ
- 

139. kérdés. *Válassza ki az alábbi felsorolásból, mit jelent a jogellenes befolyásolási szándék! Több helyes válasz is lehetséges.*

1. Jogtalan törekvés bárminemű hatalom vagy erő használatával.
  2. Ellenséges bánásmód, hogy az adatokat, információkat ne legyen képes eljuttatni a célszemélynek.
  3. Kényszerítés, illetve adott vagy ígért előny révén a befolyásolt személy magatartását, képességet, gondolkodását, döntéseit a saját érdekei szerint képes megváltoztatni, jogtalan cselekményre bírni.
  4. A személy gondolkodásának akadályozása ellenséges szándék szerint.
- 

140. kérdés. *Keresse meg a következő szövegben a hibás szót!*

A jogellenes befolyásolási szándék jogszerű törekvés bárminemű hatalom vagy erő használatával, amely többek között kényszerítés, illetve adott vagy ígért előny révén a befolyásolt személy magatartását, képességet, gondolkodását, döntéseit a saját érdekei szerint képes megváltoztatni, jogellenes cselekményre bírni.

*141. kérdés. Válassza ki az alábbi felsorolásból, mi a katonai felderítőrendszer meghatározása!*

1. A katona harcászati felderítés a napiparancsban meghatározottak rendszere.
2. Az állami intézményrendszer vezető szerveinek és a különböző szintű parancsnokságainak intézkedéseit, rendszabályait és tevékenységeit magába foglaló rendszer katonai ága, amely egy ország vagy országcsoport érdekeiről, célkitűzéseiről, szándékáról, terveiről, tevékenységéről, erőforrásairól, fegyveres erőinek felépítéséről, csoportosításáról, haditechnikájáról, kiképzettségi színvonaláról, harckészültségi helyzetéről és a hadszíntérré váló terület előkészítéséről szóló adatok megszerzését, gyűjtését, rendszerezését, tanulmányozását és a felhasználóhoz történő eljuttatását célozzák.
3. Az állami intézményrendszer vezető szerveinek és a különböző szintű parancsnokságainak intézkedéseit, rendszabályait és tevékenységeit magába foglaló egységes rendszer.

---

*142. kérdés. Válassza ki az alábbi felsorolásból a helyes megoldást!*

Miről szól a következő definíció?

Az állami intézményrendszer vezető szerveinek és a különböző szintű parancsnokságainak intézkedéseit, rendszabályait és tevékenységeit magában foglaló rendszer katonai ága, amely egy ország vagy országcsoport érdekeiről, célkitűzéseiről, szándékáról, terveiről, tevékenységéről, erőforrásairól, fegyveres erőinek felépítéséről, csoportosításáról, haditechnikájáról, kiképzettségi színvonaláról, harckészültségi helyzetéről és a hadszíntérré váló terület előkészítéséről szóló adatok megszerzését, gyűjtését, rendszerezését, tanulmányozását és a felhasználóhoz történő eljuttatását célozzák.

1. a katonai felderítőrendszer
2. a katonai egységes híradórendszer
3. a rendvédelmi felderítőrendszer

---

*143. kérdés. Döntse el, hogy az alábbi állítás igaz vagy hamis!*

A katonai felderítőrendszer az állami intézményrendszer vezető szerveinek és a különböző szintű parancsnokságainak intézkedéseit, rendszabályait és tevékenységeit magában foglaló rendszer katonai ága.

1. Igaz.
2. Hamis.

144. kérdés. *Egészítse ki a következő mondatot az alább felsorolt válaszlehetőségek közül úgy, hogy a mondat helyes legyen!*

A katonai felderítőrendszer az állami intézményrendszer vezető szerveinek és a különböző szintű parancsnokságainak intézkedéseit, rendszabályait és tevékenységeit magában foglaló rendszer ... ága.

1. katonai
2. honvédelmi
3. rendvédelmi

145. kérdés. *Válassza ki a felsorolásból, melyik nemzetbiztonsági szolgálat feladata felfedni a Magyarország ellen irányuló, támadó szándékra utaló törekvéseket!*

1. Nemzetbiztonsági Szakszolgálat
2. Katonai Nemzetbiztonsági Szolgálat
3. Alkotmányvédelmi Hivatal
4. Terrorrelhárítási Információs és Bűnügyi Elemző Központ

146. kérdés. *Válassza ki a felsorolásból a szövegbe illő helyes megoldást!*

A katonai felderítőrendszer az állami intézményrendszer vezető szerveinek és a különböző szintű parancsnokságainak (A) ..., rendszabályait és tevékenységeit magában foglaló rendszer (B) ... ága.

A

1. intézkedéseit
2. észrevételeit
3. elhatározásait

B

1. katonai
2. rendészeti
3. rendvédelmi

147. kérdés. *Egészítse ki az alábbi mondatot! Írja be a helyes megoldást!*

A katonai ... rendszer az állami intézményrendszer vezető szerveinek és a különböző szintű parancsnokságainak intézkedéseit, rendszabályait és tevékenységeit magában foglaló rendszer katonai ága.

148. kérdés. *Párosítsa össze az alábbi meghatározásokat a hozzá tartozó szervezetekkel!*

1. katonai nemzetbiztonsági szolgálat
  2. polgári rendvédelmi szervezet
  3. nemzetközi szervezet
  4. ellátja a nemzetbiztonságot vagy a közbiztonságot fenyegető cselekmények, támadások elleni bűnüldöző és nemzetbiztonsági szaktevékenység érdemi támogatását
- 
- a) KNBSZ
  - b) TIBEK
  - c) ENSZ
  - d) NBSZ
- 

149. kérdés. *Válassza ki az alábbi felsorolásból a katonai felderítőrendszerre jellemzőket! Több helyes válasz is lehetséges.*

1. Az állami intézményrendszer vezető szerveinek és a különböző szintű parancsnokságainak intézkedéseit, rendszabályait és tevékenységeit magában foglaló rendszer katonai ága.
  2. A harckészültségi helyzetéről és a hadszíntérré váló terület előkészítéséről szóló adatok megszerzését, gyűjtését, rendszerezését, tanulmányozását és a felhasználóhoz történő eljuttatását célozzák.
  3. Egy ország vagy országcsoport harckészültségi helyzetéről és a hadszíntérré váló terület előkészítéséről szóló adatok védelmét célozzák.
  4. Az állami intézményrendszer vezető szerveinek és a különböző szintű parancsnokságainak intézkedéseit, rendszabályait és tevékenységeit magában foglaló rendszer polgári ága.
- 

150. kérdés. *Keresse meg a következő szövegben a hibás szót!*

A katonai felderítőrendszer az állami intézményrendszer fedett szerveinek és a különböző szintű parancsnokságainak intézkedéseit, rendszabályait és tevékenységeit magában foglaló rendszer katonai ága.

## 7. A Műszaki kiképzés című fejezethez kapcsolódó kérdések

---

1. kérdés. *Válassza ki az alábbi felsorolásból a műszaki erők fontosabb feladatait!*

1. A műszaki erők fontosabb feladatait általánosságban a saját csapatok mozgásának biztosítása, a saját csapatok túlélőképességének fokozása és az általános műszaki feladatok képezik.
  2. A műszaki erők fontosabb feladatait általánosságban a saját csapatok mozgásának biztosítása, az ellenséges erők mozgásának akadályozása, a saját csapatok túlélőképességének fokozása és az általános műszaki feladatok képezik.
  3. A műszaki erők fontosabb feladatait általánosságban a saját csapatok mozgásának biztosítása, az ellenséges erők mozgásának akadályozása, a saját csapatok túlélőképességének fokozása és a műszaki-technikai eszközök javítási feladatai képezik.
- 

2. kérdés. *Válassza ki az alábbi felsorolásból a helyes kifejezést!*

Milyen fegyvernem vagy szakcsapat főbb feladatait sorolja fel a definíció?

A ... fontosabb feladatait általánosságban a saját csapatok mozgásának biztosítása, az ellenséges erők mozgásának akadályozása, a saját csapatok túlélőképességének fokozása és az általános műszaki feladatok képezik.

1. műszaki erők
  2. szállító és javító alakulatok
  3. gépesített lövészerők
- 

3. kérdés. *Döntse el, hogy az alábbi állítás igaz vagy hamis!*

A műszaki erők fontosabb feladatait általánosságban a saját csapatok mozgásának biztosítása, az ellenséges erők mozgásának akadályozása, a saját csapatok túlélőképességének fokozása és az általános műszaki feladatok képezik.

1. Igaz.
2. Hamis.
3. Pontatlan megfogalmazás, mert a mozgás biztosítása a szállítóegységek feladata.



4. kérdés. *Egészítse ki a következő mondatot az alább felsorolt válaszlehetőségek közül úgy, hogy a mondat helyes legyen!*

A műszaki erők fontosabb feladatait általánosságban a saját csapatok mozgásának biztosítása, az ellenséges erők ... akadályozása, a saját csapatok túlélőképességének fokozása és az általános műszaki feladatok képezik.

1. készletképzésének
  2. fegyverzetének
  3. mozgásának
- 

5. kérdés. *Válassza ki a felsorolásból a szövegbe illő helyes kifejezést!*

A műszaki erők fontosabb feladatait általánosságban a saját csapatok mozgásának biztosítása, az ellenséges erők mozgásának akadályozása, a saját csapatok ... és az általános műszaki feladatok képezik.

1. túlélőképességének fokozása
  2. technikai ellátása
  3. műszaki kiképzése
- 

6. kérdés. *Válassza ki a felsorolásból a szövegbe illő helyes kifejezést!*

A műszaki erők fontosabb feladatait általánosságban a saját csapatok (A) ... biztosítása, az ellenséges erők mozgásának akadályozása, a saját csapatok túlélőképességének fokozása és a(z) (B) ... feladatok képezik.

A

1. mozgásának
2. erejének
3. eszközeinek

B

1. egyéb technikai
  2. általános műszaki
  3. más hasonló
- 

7. kérdés. *Egészítse ki az alábbi mondatot! Írja be a helyes kifejezést!*

A ... erők fontosabb feladatait általánosságban a saját csapatok mozgásának biztosítása, az ellenséges erők mozgásának akadályozása, a saját csapatok túlélőképességének fokozása és az általános műszaki feladatok képezik.

---

8. kérdés. *Egészítse ki az alábbi mondatot! Írja be a helyes kifejezést!*

A műszaki erők fontosabb feladatait általánosságban a ... csapatok mozgásának biztosítása, az ellenséges erők mozgásának akadályozása, a saját csapatok túlélőképességének fokozása és az általános műszaki feladatok képezik.

---

9. kérdés. *Válassza ki az alábbi felsorolásból a saját csapatok túlélőképességének fokozásával kapcsolatos főbb feladatokat! Több helyes válasz is lehetséges.*

1. erődítési és védelmi feladatok végrehajtása
2. víz kitermelése és tisztítása
3. álcázás, rejtés és megtévesztés műszaki feladatai
4. speciális felderítés végrehajtása

---

10. kérdés. *Keresse meg a következő szövegben a hibás szót!*

A saját csapatok mozgásának biztosításával kapcsolatos főbb műszaki feladatok közé sorolható az utak építése és javítása, a vegyimentesítés, a műszaki záruk leküzdése (átjárónyitás), átkelőhelyek berendezése és fenntartása vízi akadályokon, a hajózható vizeken a mozgás hadihajós támogatása, repülőgépek, helikopterek részére szükséges fel- és leszállóhelyek berendezése és fenntartása.

---

11. kérdés. *Válassza ki az alábbi felsorolásból a saját csapatok mozgásának biztosítási feladatait! Több helyes válasz is lehetséges.*

1. utak építése, javítása
2. aknamentesítés
3. műszaki záruk telepítése
4. műszaki záruk leküzdése (átjárónyitás)
5. víz kitermelése és tisztítása
6. álcázás, rejtés és megtévesztés műszaki feladatai
7. átkelőhelyek berendezése és fenntartása vízi akadályokon

12. kérdés. *Válassza ki az alábbi felsorolásból a helyes kifejezést!*

Melyik főbb műszaki feladathoz tartoznak az alábbi tevékenységek?

Speciális műszaki szakfelderítés végrehajtása, részvétel a pusztító fegyverek csapásai következményeinek felszámolásában, részvétel természeti és civilizációs katasztrófák megelőzésében és a következmények felszámolásában, vasúti, kikötői létesítmények építése, javítása, infrastrukturális tevékenységek műszaki támogatása, víz kitermelése és tisztítása.

1. polgárvédelmi szaktevékenység
  2. műszaki erők általános műszaki feladatai
  3. létesítményi tűzoltóság humanitárius feladatai
- 

13. kérdés. *Döntse el, hogy az alábbi állítás igaz vagy hamis!*

A saját csapatok túlélőképességének fokozását műszaki záruk telepítésével és fenntartásával érhetjük el.

1. Igaz.
  2. Hamis.
- 

14. kérdés. *Egészítse ki a következő mondatot az alább felsorolt válaszlehetőségek közül úgy, hogy a mondat helyes legyen!*

A repülőgépek, helikopterek részére szükséges fel- és leszállóhelyek berendezése és fenntartása a műszaki erők ... feladatai közé tartoznak.

1. legnehezebb
  2. mozgásbiztosítási
  3. általános műszaki
- 

15. kérdés. *Válassza ki a felsorolásból a szövegbe illő helyes kifejezést!*

Az ellenséges erők mozgásának akadályozása alapvetően ... és fenntartásával érhető el.

1. műszaki záruk telepítésével
2. fegyveres tűz kezdeményezésével
3. felderítő pontok telepítésével

---

16. kérdés. *Válassza ki a felsorolásból a szövegbe illő helyes kifejezést!*

A műszaki kiképzés célja, hogy a katonák megismerjék az alapvetőbb műszaki feladatokat, felkészüljenek az alapvető (A) ..., (B) ..., műszaki zárási és robbantási feladatokra.

A

1. erődítési
2. aknamentesítési
3. technikai

B

1. kárfelmérési
  2. álcázási
  3. vízkitermelési
- 

17. kérdés. *Egészítse ki az alábbi mondatot! Írja be a helyes kifejezést!*

A hajózható vizeken a mozgás ... támogatása a saját csapatok mozgásának biztosítási feladatai közé tartozik.

---

18. kérdés. *Párosítsa össze a műszaki erők alábbi főbb feladatait a különböző tevékenységekkel!*

1. saját csapatok mozgásának biztosítása
  2. ellenséges erők mozgásának akadályozása
  3. saját csapatok túlélőképességének biztosítása
- a) erődítés, álcázás  
b) aknamentesítés, átjárónyitás  
c) műszaki záruk telepítése, fenntartása
- 

19. kérdés. *Válassza ki az alábbi felsorolásból saját csapatok túlélőképességének fokozásával kapcsolatos feladatokat! Több helyes válasz is lehetséges.*

1. aknamentesítés
2. víz kitermelése és tisztítása
3. erődítési és védelmi feladatok végrehajtása
4. vasúti, kikötői létesítmények építése, javítása
5. álcázás, rejtés és megtévesztés műszaki feladatai

20. kérdés. *Keresse meg a következő szövegben a hibás szót!*

A műszaki erők általános műszaki feladatai közé tartozik a védelem a pusztító fegyverek csapásai következményeinek felszámolásában.

---

21. kérdés. *Válassza ki az alábbi felsorolásból a műszaki kiképzés céljának helyes megfogalmazását!*

1. A műszaki kiképzés célja, hogy a katonák megszeressék az alapvetőbb műszaki feladatokat, érdeklődjenek az alapvető robbantási feladatok iránt.
  2. A műszaki kiképzés célja, hogy a katonák megismerjék az alapvetőbb műszaki feladatokat, felkészüljenek az alapvető erődítési, álcázási, műszaki zárási és robbantási feladatokra.
  3. A műszaki kiképzés célja, hogy a katonák megismerjék az alapvetőbb műszaki feladatokat, felkészüljenek az alapvető erődítési, álcázási, aknamentesítési és rombolási feladatokra.
- 

22. kérdés. *Válassza ki az alábbi felsorolásból a helyes kifejezést!*

Melyik tevékenység *nem* tartozik a műszaki erők általános műszaki feladatai közé?

1. speciális műszaki szakfelderítés végrehajtása
  2. víz szállítása és elosztása
  3. víz kitermelése és tisztítása
  4. vasúti, kikötői létesítmények építése, javítása
- 

23. kérdés. *Döntse el, hogy az alábbi állítás igaz vagy hamis!*

A műszaki erők főbb feladatai közé tartozik az ellenséges erők mozgásának biztosítása.

1. Igaz.
  2. Hamis.
- 

24. kérdés. *Egészítse ki a következő mondatot az alább felsorolt válaszlehetőségek közül úgy, hogy a mondat helyes legyen!*

A műszaki erők főbb feladatai közé tartozik az ellenséges erők mozgásának ....

1. akadályozása
2. biztosítása
3. megfigyelése

---

25. kérdés. *Válassza ki a felsorolásból, melyik főbb műszaki feladathoz tartoznak az alábbi tevékenységek!*

Utak építése, javítása, aknamentesítés, műszaki záruk leküzdése (átjárónyitás), átkelőhelyek berendezése és fenntartása vízi akadályokon, a hajózható vizeken a mozgás hadihajós támogatása, repülőgépek, helikopterek részére szükséges fel- és leszállóhelyek berendezése és fenntartása.

1. saját csapatok mozgásának biztosítása
2. ellenséges erők mozgásának akadályozása
3. saját csapatok túlélőképességének fokozása
4. általános műszaki feladatok

---

26. kérdés. *Válassza ki a felsorolásból a szövegbe illő helyes kifejezést!*

A műszaki erők fontosabb feladatait általánosságban a saját csapatok mozgásának biztosítása, az ellenséges erők mozgásának akadályozása, a (A) ... túlélőképességének fokozása és a(z) (B) ... műszaki feladatok képezik.

A

1. polgári lakosság
2. saját csapatok
3. parancsnokok és törzsek

B

1. ünnepi
2. általános
3. technikai

---

27. kérdés. *Egészítse ki az alábbi mondatot! Írja be a helyes kifejezést!*

A műszaki erők fontosabb feladatait általánosságban a saját csapatok mozgásának biztosítása, az ... erők mozgásának akadályozása, a saját csapatok túlélőképességének fokozása és az általános műszaki feladatok képezik.

28. kérdés. *Párosítsa össze az alábbi feladatokat a megfelelő tevékenységekkel!*

1. saját csapatok mozgásának biztosítása
  2. ellenséges erők mozgásának akadályozása
  3. saját csapatok túlélőképességének fokozása
- 
- a) fel- és leszállóhelyek berendezése
  - b) rejtés és megtévesztés műszaki feladatai
  - c) aknamezők telepítése
- 

29. kérdés. *Válassza ki az alábbi felsorolásból az ellenséges erők mozgásának akadályozására vonatkozó feladatokat! Több helyes válasz is lehetséges.*

1. erődítési és védelmi feladatok végrehajtása
  2. műszaki záruk telepítése
  3. műszaki záruk fenntartása
  4. vasúti, kikötői létesítmények építése
- 

30. kérdés. *Keresse meg a következő szövegben a hibás kifejezést!*

A saját csapatok mozgásának biztosítási feladatai közé tartozik az alámerülő helyek berendezése és fenntartása vízi akadályokon.

---

31. kérdés. *Válassza ki az alábbi felsorolásból az erődítés céljának helyes megfogalmazását!*

1. A harc sikeres megvívásához elengedhetetlen a terep átrendezése, amelynek célja a személyi állomány és a harceszközök elrejtése az ellenség tüzetől, a saját csapatok harcának elősegítése és az ellenség tevékenységének felderítése.
2. A harc sikeres megvívásához elengedhetetlen a terep előkészítése, berendezése, amelynek célja a személyi állomány és a harceszközök megóvása az ellenség tüzetől, a saját csapatok harcának elősegítése és az ellenség tevékenységének akadályozása.
3. A harc sikeres megvívásához elengedhetetlen a terep előkészítése, berendezése, amelynek egyetlen célja a személyi állomány és a harceszközök megóvása.

---

32. kérdés. *Válassza ki az alábbi felsorolásból a helyes kifejezést!*

Miről szól a következő definíció?

A harc sikeres megvívásához elengedhetetlen a terep előkészítése, berendezése, amelynek célja a személyi állomány és a harceszközök megóvása az ellenség tüzétől, a saját csapatok harcának elősegítése és az ellenség tevékenységének akadályozása. Ezen feladatok összessége a(z) ....

1. erődítés
2. álcázás
3. lánkjolt rekultiváció

---

33. kérdés. *Döntse el, hogy az alábbi állítás igaz vagy hamis!*

Az erődítés célja a személyi állomány és a harceszközök megóvása az ellenség tüzétől, a saját csapatok harcának elősegítése és az ellenség tevékenységének akadályozása.

1. Igaz.
2. Hamis.

---

34. kérdés. *Egészítse ki a következő mondatot az alább felsorolt válaszlehetőségek közül úgy, hogy a mondat helyes legyen!*

A harc sikeres megvívásához elengedhetetlen a terep előkészítése, berendezése, amelynek célja a személyi állomány és a harceszközök ..., a saját csapatok harcának elősegítése és az ellenség tevékenységének akadályozása. Ezen feladatok összessége az erődítés.

1. gyors szállítása
2. megóvása az ellenség tüzétől
3. elrejtése

---

35. kérdés. *Válassza ki a felsorolásból, mit takar a következő fogalom!*

Lehetnek lövész-, harckocsi- és lövegállások. Ezek biztosítják az alegységek fegyvereinek hatásosabb alkalmazását, csökkentik az ellenség földi és légi felderítésének hatékonyságát, továbbá tűzfegyvereinek hatását.

1. tűzvezető pontok
2. tüzelőállások
3. fedezékek



36. kérdés. *Válassza ki a felsorolásból a szövegbe illő helyes kifejezést!*

(A) ... szerint a(z) (B) ... lehet: tüzelőállás, fedezék, óvóhely, figyelő-, továbbá hadtáp- és egészségügyi létesítmény.

A

1. Rendeltetés
2. Mérete
3. Anyaga

B

1. tájékozdási pont
  2. logisztikai építmény
  3. erődítési építmény
- 

37. kérdés. *Egészítse ki az alábbi mondatot! Írja be a helyes kifejezést!*

Rendeltetés szerint az ... építmény lehet: tüzelőállás, fedezék, óvóhely, figyelő-, továbbá hadtáp- és egészségügyi létesítmény.

---

38. kérdés. *Egészítse ki az alábbi mondatot! Írja be a helyes kifejezést!*

Rendeltetés szerint az erődítési építmény lehet: ..., fedezék, óvóhely, figyelő-, továbbá hadtáp- és egészségügyi létesítmény.

---

39. kérdés. *Válassza ki az alábbi felsorolásból a tüzelőállások főbb jellemzőit! Több helyes válasz is lehetséges.*

1. biztosítják az alegységek fegyvereinek hatásosabb alkalmazását
  2. csökkentik az ellenség földi és légi felderítésének hatékonyságát
  3. biztosítják a kezelőszemélyzet pihentetését
  4. csökkentik az ellenség tűzfegyvereinek hatását
  5. csökkentik a lőszerfelhasználást.
- 

40. kérdés. *Keresse meg a következő szövegben a hibás szót!*

A tüzelőállások lehetnek lövész-, harckocsi- és lövegállások. Ezek biztosítják az alegységek fegyvereinek hatásosabb alkalmazását, csökkentik az ellenség földi és légi felderítésének hatékonyságát, továbbá tűzfegyvereinek lőtávolságát.

---

41. kérdés. *Válassza ki az alábbi felsorolásból a tüzelőállások helyes megfogalmazását!*

1. A tüzelőállások lehetnek lövész-, harckocsi- és logisztikai állások. Ezek biztosítják az alegységek fegyvereinek hatásosabb alkalmazását, csökkentik az ellenség földi és földalatti felderítésének hatékonyságát, továbbá tűzfegyvereinek hatását.
2. A tüzelőállások lehetnek lövész, harckocsi és lövegállások. Ezek biztosítják az alegységek fegyvereinek hatásosabb alkalmazását, csökkentik az ellenség földi és légi felderítésének hatékonyságát, továbbá tűzfegyvereinek hatását.
3. A tüzelőállások lehetnek lövész-, harckocsi- és lövegállások. Ezek biztosítják az alegységek járműveinek hatásosabb alkalmazását, csökkentik az ellenség földi és légi szállításának hatékonyságát, továbbá tűzfegyvereinek lőtávolságát.

---

42. kérdés. *Válassza ki az alábbi felsorolásból a helyes kifejezést!*

Miről szól a következő definíció?

A(z) ... lehetnek lövész-, harckocsi- és lövegállások. Ezek biztosítják az alegységek fegyvereinek hatásosabb alkalmazását, csökkentik az ellenség földi és légi felderítésének hatékonyságát, továbbá tűzfegyvereinek hatását.

1. tüzelőállások
2. támpontok
3. imitált építmények

---

43. kérdés. *Döntse el, hogy az alábbi állítás igaz vagy hamis!*

A tüzelőállások biztosítják az alegységek fegyvereinek hatásosabb alkalmazását, csökkentik az ellenség földi és légi felderítésének hatékonyságát, továbbá tűzfegyvereinek hatását.

1. Igaz.
2. Hamis.

---

44. kérdés. *Egészítse ki a következő mondatot az alább felsorolt válaszlehetőségek közül úgy, hogy a mondat helyes legyen!*

A tüzelőállások lehetnek lövész-, harckocsi- és lövegállások. Ezek biztosítják az alegységek fegyvereinek ... alkalmazását, csökkentik az ellenség földi és légi felderítésének hatékonyságát, továbbá tűzfegyvereinek hatását.

1. hatásosabb
2. gyorsabb
3. pontosabb

45. kérdés. *Válassza ki a felsorolásból, mit jelent a következő fogalom!*

Lehetnek lövész-, harcokcsi- és lövegállások. Ezek biztosítják az alegységek fegyvereinek hatásosabb alkalmazását, csökkentik az ellenség földi és légi felderítésének hatékonyságát, továbbá tűzfegyvereinek hatását.

1. támpontok
  2. tüzelőállások
  3. technikai kiszolgálópontok
- 

46. kérdés. *Válassza ki a felsorolásból a szövegbe illő helyes megoldásokat!*

A fedezékek és óvóhelyek a (A) ... és a harceszközök részére szolgáló erődítési építmények, amelyek biztosítják a(z) (B) ... védelmet, a katonák pihenését, és védenek a kedvezőtlen időjárás hatásától is.

A

1. személyi állomány
2. technikai
3. parancsnokok

B

1. felderítés elleni
  2. ellenség tüzével szembeni
  3. betegségek elleni
- 

47. kérdés. *Egészítse ki az alábbi mondatot! Írja be a helyes kifejezést!*

A fedezékek és óvóhelyek a személyi állomány és a harceszközök részére szolgáló erődítési építmények, amelyek biztosítják az ellenség tüzével szembeni ..., a katonák pihenését, és védenek a kedvezőtlen időjárás hatásától is.

---

48. kérdés. *Egészítse ki az alábbi mondatot! Írja be a helyes kifejezést!*

A fedezékek és óvóhelyek a személyi állomány és a harceszközök részére szolgáló erődítési építmények, amelyek biztosítják az ellenség tüzével szembeni védelmet, a katonák ..., és védenek a kedvezőtlen időjárás hatásától is.

---

49. kérdés. *Válassza ki az alábbi felsorolásból a fedezékek és óvóhelyek főbb jellemzőit! Több helyes válasz is lehetséges.*

1. a személyi állomány és a harceszközök részére szolgálnak
2. biztosítják az ellenség tüzével szembeni védelmet
3. a parancsnokok és törzsek részére szolgálnak
4. biztosítják a fegyverek újratöltését
5. biztosítják a katonák pihenését, és védenek a kedvezőtlen időjárás hatásától is

---

50. kérdés. *Keresse meg a következő szövegben a hibás szót!*

A figyelő építmények kedvező körülményeket teremtenek a fegyveres feladatok végrehajtásához.

---

51. kérdés. *Válassza ki az alábbi felsorolásból a figyelő építmények helyes megfogalmazását!*

1. A figyelőépítmények kedvező körülményeket teremtenek a fegyveres feladatok végrehajtásához. Rendeltetésük: biztosítani a folyamatos és rejtett tüzelést, továbbá a tüzelést végző állomány és a tüzelőeszközök védelmét.
2. A figyelőépítmények kedvező körülményeket teremtenek a különböző feladatok végrehajtásához. Rendeltetésük: biztosítani a folyamatos és rejtett figyelést minden körülmények között.
3. A figyelőépítmények kedvező körülményeket teremtenek a figyelési feladatok végrehajtásához. Rendeltetésük: biztosítani a folyamatos és rejtett figyelést, továbbá a figyelést végző állomány és a figyelési eszközök védelmét.

---

52. kérdés. *Válassza ki az alábbi felsorolásból a helyes kifejezést!*

Miről szól a következő definíció?

A ... kedvező körülményeket teremtenek a figyelési feladatok végrehajtásához. Rendeltetésük: biztosítani a folyamatos és rejtett figyelést, továbbá a figyelést végző állomány és a figyelési eszközök védelmét.

1. figyelőépítmények
2. figyelést támogató törzsek
3. tüzelőállások

53. kérdés. *Döntse el, hogy az alábbi állítás igaz vagy hamis!*

A figyelőépítmények rendeltetése: biztosítani a folyamatos és rejtett tüzelést és figyelést, továbbá a figyelést végző állomány és a figyelési eszközök védelmét.

1. Igaz.
  2. Hamis.
- 

54. kérdés. *Egészítse ki a következő mondatot az alább felsorolt válaszlehetőségek közül úgy, hogy a mondat helyes legyen!*

A figyelőépítmények kedvező körülményeket teremtenek a figyelési feladatok végrehajtásához. Rendeltetésük: biztosítani a(z) ... figyelést, továbbá a figyelést végző állomány és a figyelési eszközök védelmét.

1. folyamatos és rejtett
  2. állandó
  3. pontos
- 

55. kérdés. *Válassza ki a felsorolásból a hiányzó mondatrészt!*

A figyelő építmények ... a figyelési feladatok végrehajtásához. Rendeltetésük: biztosítani a folyamatos és rejtett figyelést, továbbá a figyelést végző állomány és a figyelési eszközök védelmét.

1. kedvező körülményeket teremtenek
  2. mindenképpen szükségesek
  3. fajtáinak ismerete alapkövetelmény
- 

56. kérdés. *Válassza ki a felsorolásból a szövegbe illő helyes kifejezést!*

Az erődítési logisztikai építmények leggyakoribb fajtája a(z) (A) ... és a(z) (B) ... fedezék.

A

1. egészségügyi
2. szociális
3. technikai

B

1. anyagtároló
2. mélyépítésű
3. erőd rendszerű

---

57. kérdés. *Egészítse ki az alábbi mondatot! Írja be a helyes kifejezést!*

Az anyagtároló fedezékek szükségszerűen ... a harcban nélkülözhetetlen fegyver, lőszer, üzemanyag, élelem és ruházati felszerelések megóvását.

---

58. kérdés. *Válassza ki a felsorolásból a hiányzó mondatrészt!*

Az erődítési logisztikai építmények leggyakoribb fajtája az egészségügyi és az anyagtároló fedezék. Az egészségügyi helyen történik a katonák .... Védelmet nyújtanak az ellenség tüzével és az időjárással szemben.

1. életmentő műtétekre való előkészítése
2. egészségügyi ellátása, a sérültek elhelyezése
3. pihentetése, a sebesültek ellátása

---

59. kérdés. *Válassza ki az alábbi felsorolásból az erődítési logisztikai építmények leggyakoribb fajtáit! Több helyes válasz is lehetséges.*

1. egészségügyi fedezékek
2. helikopter-felszállóhelyek
3. anyagtároló fedezékek
4. figyelőfedezékek

---

60. kérdés. *Keresse meg a következő szövegben a hibás szót!*

A lövésztüzelőállásokhoz tartoznak a lövészelemek, továbbá a lövés- és közlekedőárkok. Ezek a harcvezetési építmények legegyszerűbb fajtái.

---

61. kérdés. *Válassza ki az alábbi felsorolásból az erődítési lövészelemek helyes rendeltetését!*

1. A lövészelemek rendeltetése a bennük elhelyezkedő technikai eszközök védelme az ellenség tűzhatásától, ezzel egyidejűleg kedvező feltételek és körülmények biztosítása a lövészfegyverek alkalmazásához.
2. A lövészelemek rendeltetése a bennük elhelyezkedő személyek védelme az ellenség tűzhatásától, ezzel egyidejűleg kedvező feltételek és körülmények biztosítása a lövészfegyverek alkalmazásához.
3. A lövészelemek rendeltetése a bennük elhelyezkedő személyek védelme az ellenség tűzhatásától, ezzel egyidejűleg kedvező feltételek és körülmények biztosítása a roham végrehajtásához.

62. kérdés. *Válassza ki az alábbi felsorolásból a helyes kifejezést!*

Miről szól a következő fogalom?

Rendeltetése a bennük elhelyezkedő személyek védelme az ellenség tűzhatásától, ezzel egyidejűleg kedvező feltételek és körülmények biztosítása a lövészfegyverek alkalmazásához. Lehet lövészteknő, térdelő és álló lövészgödör.

1. lövészelemek
  2. erődítési akadályok
  3. egyéni lövészpihenő
- 

63. kérdés. *Döntse el, hogy az alábbi állítás igaz vagy hamis!*

A lövészelemek rendeltetése a bennük elhelyezkedő személyek védelme az ellenség tűzhatásától, ezzel egyidejűleg kedvező feltételek és körülmények biztosítása a lövészfegyverek alkalmazásához.

1. Igaz.
  2. Hamis.
- 

64. kérdés. *Egészítse ki a következő mondatot az alább felsorolt válaszlehetőségek közül úgy, hogy a mondat helyes legyen!*

A lövészelemek rendeltetése a bennük elhelyezkedő személyek védelme az ellenség ..., ezzel egyidejűleg kedvező feltételek és körülmények biztosítása a lövészfegyverek alkalmazásához.

1. tűzhatásától
  2. felderítésétől
  3. manőverétől
- 

65. kérdés. *Válassza ki a felsorolásból azokat, amelyek lövészelemek!*

1. lövészteknő, térdelő és álló figyelőpont
2. lövészteknő, térdelő és álló lövészgödör
3. olajteknő, térdelő és álló lövészgödör
4. közlekedőárok, térdelő és álló lövészgödör

---

66. kérdés. *Válassza ki a felsorolásból a szövegbe illő helyes kifejezést!*

A lövészelemek rendeltetése a bennük elhelyezkedő személyek (A) ... az ellenség tűzhatásától, ezzel egyidejűleg (B) biztosítása a lövészfegyverek alkalmazásához. A lövészelem lehet lövészteknő, térdelő és álló lövészgödör.

A

1. rejtése
2. védelme
3. távol tartása

B

1. kedvező feltételek és körülmények
2. több lőszer
3. a megfelelő irány

---

67. kérdés. *Egészítse ki az alábbi mondatot! Írja be a helyes kifejezést!*

A ... sekély, teknőszerű gödör, amelynek az ellenség felőli végére egy félkör alakú mellvédet készítettek. Mélysége 30 cm, szélessége 60 cm. A teknő hossza általában 170 cm.

---

68. kérdés. *Egészítse ki az alábbi mondatot! Írja be a helyes kifejezést!*

A lövészteknő sekély, teknőszerű gödör, amelynek az ellenség felőli végén egy félkör alakú ... készítettek. Mélysége 30 cm, szélessége 60 cm. A teknő hossza általában 170 cm.

---

69. kérdés. *Válassza ki az alábbi felsorolásból a lövészteknő helyes méreteit! Több helyes válasz is lehetséges.*

1. mélysége 30 cm
2. mélysége 50 cm
3. szélessége 60 cm
4. szélessége 40 cm
5. hossza általában 170 cm
6. hossza bármekkora lehet

---

70. kérdés. *Keresse meg a következő szövegben a hibás szót!*

A lövészteknő mellvédjének magassága a hátsó részen 10 cm, az egyéb részein pedig 30 cm.



---

71. kérdés. *Válassza ki az alábbi felsorolásból az álló lövészgödör helyes fogalmát!*

1. Lényegét tekintve a lövészteknőnek egy kimélyített változata, amelyből lehetőség van a térdelő testhelyzetű tüzelésre. A mélyítés együtt jár a nagyobb tömegű föld kitermelésével is, ami lehetővé teszi a mellvéd magasztását, megerősítését.
2. Lényegét tekintve a lövészteknőnek egy kimélyített változata, amelyből lehetőség van az álló testhelyzetű tüzelésre. A mélyítés együtt jár a nagyobb tömegű föld kitermelésével is, ami lehetővé teszi a fegyvertámasz magasztását, megerősítését.
3. Lényegét tekintve a lövészteknőnek egy kimélyített változata, amelyből lehetőség van az álló testhelyzetű tüzelésre. A mélyítés együtt jár a nagyobb tömegű föld kitermelésével is, ami lehetővé teszi a mellvéd magasztását, megerősítését.

---

72. kérdés. *Válassza ki az alábbi felsorolásból a helyes kifejezést!*

Miről szól a következő definíció?

Lényegét tekintve a lövészteknőnek egy kimélyített változata, amelyből lehetőség van a térdelő, illetve álló testhelyzetű tüzelésre. A mélyítés együtt jár a nagyobb tömegű föld kitermelésével is, ami lehetővé teszi a mellvéd magasztását, megerősítését.

1. térdelő vagy álló lövészgödör
2. fedett figyelő
3. megerősített egyéni pihenő

---

73. kérdés. *Döntse el, hogy az alábbi állítás igaz vagy hamis!*

A térdelő és álló lövészgödör lényegét tekintve a közlekedőároknak egy kimélyített változata, amelyből lehetőség van a térdelő, illetve álló testhelyzetű tüzelésre.

1. Igaz.
2. Hamis.

---

74. kérdés. *Egészítse ki a következő mondatot az alább felsorolt válaszlehetőségek közül úgy, hogy a mondat helyes legyen!*

A térdelő és álló lövészgödör lényegét tekintve a lövészteknőnek egy ... változata, amelyből lehetőség van a térdelő, illetve álló testhelyzetű tüzelésre. A mélyítés együtt jár a nagyobb tömegű föld kitermelésével is, ami lehetővé teszi a mellvéd magasztását, megerősítését.

1. kimélyített
2. fedett
3. szecessziós

---

75. kérdés. *Egészítse ki a következő mondatot az alább felsorolt válaszlehetőségek közül úgy, hogy a mondat helyes legyen!*

A térdelő és álló lövészgödör lényegét tekintve a ... egy kimélyített változata, amelyből lehetőség van a térdelő, illetve álló testhelyzetű tüzelésre. A mélyítés együtt jár a nagyobb tömegű föld kitermelésével is, ami lehetővé teszi a mellvéd magasítását, megerősítését.

1. közlekedőárokknak
2. lövészteknőnek
3. fedezékeknek

---

76. kérdés. *Válassza ki a felsorolásból a szövegbe illő helyes kifejezést!*

Az erődítési munkák alapvető szerszámai a ....

1. kézi sáncszerszámok
2. nagyteljesítményű földmunkagépek
3. gyalogsági ásók

---

77. kérdés. *Egészítse ki az alábbi mondatot! Írja be a helyes kifejezést!*

Az erődítési munkák alapvető szerszámai a kézi ..., amelyek közé tartozik: a gyalogsági ásó, az utászlapát, az utászcsákány, a gyalogsági és ácsbalta, az erdei fűrész.

---

78. kérdés. *Egészítse ki az alábbi mondatot! Írja be a helyes kifejezést!*

A(z) ... munkák alapvető szerszámai a kézi sáncszerszámok, amelyek közé tartozik: a gyalogsági ásó, az utászlapát, az utászcsákány, a gyalogsági és ácsbalta, az erdei fűrész.

---

79. kérdés. *Válassza ki az alábbi felsorolásból az erődítési munkák alapvető szerszámainak! Több helyes válasz is lehetséges.*

1. gyalogsági ásó
2. utászlapát
3. kézi földfűrő
4. utászcsákány
5. gyalogsági és ácsbalta
6. kőtörő kalapács
7. erdei fűrész

80. kérdés. *Keresse meg a következő szövegben a hibás szót!*

A gyalogsági ásó a katona egyéni felszerelése. Alapvető rendeltetése az önbeásás és a tűz alatt tartott területen szükséges közelharc végrehajtása. Ezenkívül használható a kevés földmunkát igénylő feladatoknál, mivel méretei adottak mérőeszközként is.

---

81. kérdés. *Válassza ki az alábbi felsorolásból az utászlapát helyes leírását!*

1. Az utászlapátot a legtöbb műszaki feladatnál használják. A föld gépi megmunkálásának támogató eszköze. Az ellenség tűzhatásán kívül alkalmazható nehéz és közepes talajok megmunkálására.
  2. Az utászlapátot a legtöbb műszaki feladatnál használják. A föld kézi megmunkálásának legfontosabb eszköze. Az ellenség tűzhatásán kívül nem alkalmazható, csak ha könnyű és közepes talajok megmunkálására van szükség.
  3. Az utászlapátot a legtöbb műszaki feladatnál használják. A föld kézi megmunkálásának legfontosabb eszköze. Az ellenség tűzhatásán kívül alkalmazható, könnyű és közepes talajok megmunkálására.
- 

82. kérdés. *Válassza ki az alábbi felsorolásból a helyes kifejezést!*

Az utászcsákány rendeltetése a tömör, agyagos, köves és fagyos talaj ... az utászlapáttal végzett földmunka megkönnyítése céljából.

1. fellazítása
  2. semlegesítése
  3. összetörése
- 

83. kérdés. *Döntse el, hogy az alábbi állítás igaz vagy hamis!*

Az erdei fűrészelt a fából készülő építmények elemeinek méretre vágásánál és az 50 cm átmérőnél nem vastagabb fák kivágására és darabolására alkalmazzuk.

1. Igaz.
  2. Hamis.
- 

84. kérdés. *Egészítse ki a következő mondatot az alább felsorolt válaszlehetőségek közül úgy, hogy a mondat helyes legyen!*

A sánchezszámokat – ugyanúgy, mint a fegyverzetet – mindenkor ... kell tartani.

1. kifogástalan állapotban
2. elzárt helyen
3. magunknál

---

85. kérdés. *Válassza ki a felsorolásból a lövészteknő kiépítésének normaidejét!*

1. 10 perc
2. 30 perc
3. 50 perc
4. 18 perc

---

86. kérdés. *Válassza ki a felsorolásból a szövegbe illő helyes kifejezést!*

Az erődítési munka magában foglalja az erődítési építmények (A) ... és ezek (B) ....

A

1. kijelölését
2. létrehozását
3. tervezését

B

1. elszállítását
2. álcázását
3. átadását

---

87. kérdés. *Egészítse ki az alábbi mondatot! Írja be a helyes kifejezést!*

Az erődítési munka magában foglalja az erődítési ... létrehozását és ezek álcázását.

---

88. kérdés. *Egészítse ki az alábbi mondatot! Írja be a helyes kifejezést!*

Az erődítési munka magában foglalja az erődítési építmények létrehozását és ezek ....

---

89. kérdés. *Válassza ki az alábbi felsorolásból a lövészárkok fogalmát!*

1. Lövészárkoknak nevezzük az olyan, egyik oldalon mellvéddel rendelkező keskeny árkot, amelynek rendeltetése a tüzelés, a fő és tartalék tüzelőállások közötti rejtett közlekedés biztosítása, továbbá a személyi állomány védelme az időjárás hatásaitól.
2. Lövészárkoknak nevezzük az olyan – egyik vagy mindkét oldalon – mellvéddel rendelkező keskeny árkot, amelynek rendeltetése a tüzelés, a figyelés, valamint a fő és tartalék tüzelőállások közötti rejtett közlekedés biztosítása, továbbá a személyi állomány védelme az ellenség tüzétől és páncélos eszközeinek lerohanásától.
3. Lövészárkoknak nevezzük az olyan – egyik vagy mindkét oldalon – mellvéddel rendelkező keskeny árkot, amelynek rendeltetése a tüzelés, a figyelés, valamint a fő és tartalék tüzelőállások közötti rejtett közlekedés biztosítása, továbbá a parancsnoki állomány védelme az ellenség tüzétől és a személyi állomány lerohanásától.

---

90. kérdés. *Keresse meg a következő szövegben a hibás szót!*

Lövészárkoknak nevezzük az olyan – egyik vagy mindkét oldalon – figyelőkkel rendelkező keskeny árkot, amelynek rendeltetése a tüzelés, a figyelés, valamint a fő és tartalék tüzelőállások közötti rejtett közlekedés biztosítása, továbbá a személyi állomány védelme az ellenség tüzétől és páncélos eszközeinek lerohanásától.

---

91. kérdés. *Válassza ki az alábbi felsorolásból az álcázás helyes fogalmát!*

1. Az álcázás a katonák és harceszközök támadását elősegítő műszaki tevékenység, amelyet a harc során év- és napszaktól függetlenül végezni kell.
2. Az álcázás a katonák és harceszközök védettségét elősegítő logisztikai tevékenység, amelyet a harc során év- és napszaktól függetlenül végezni kell.
3. Az álcázás a katonák és harceszközök védettségét elősegítő műszaki tevékenység, amelyet a harc során év- és napszaktól függetlenül végezni kell.

---

92. kérdés. *Válassza ki az alábbi felsorolásból a helyes kifejezést!*

Miről szól a következő definíció?

A(z) ... a katonák és harceszközök védettségét elősegítő műszaki tevékenység, amelyet a harc során év- és napszaktól függetlenül végezni kell.

1. erődítés
2. álcázás
3. fegyverkarbantartás

---

93. kérdés. *Döntse el, hogy az alábbi állítás igaz vagy hamis!*

Az álcázás a katonák és harceszközök védettségét elősegítő műszaki tevékenység, amelyet a harc során év- és napszaktól függetlenül végezni kell.

1. Igaz.
2. Hamis.

---

94. kérdés. *Egészítse ki a következő mondatot az alább felsorolt válaszlehetőségek közül úgy, hogy a mondat helyes legyen!*

Az álcázás a katonák és harceszközök védettségét elősegítő műszaki tevékenység, amelyet a harc során ... függetlenül végezni kell.

1. év- és napszaktól
2. a kiadott parancsoktól
3. a harchelyzettől

---

95. kérdés. *Egészítse ki a következő mondatot az alább felsorolt válaszlehetőségek közül úgy, hogy a mondat helyes legyen!*

Az álcázás egyszerű feladatainak végrehajtása a helyszínen talált és ... álcázó anyagok felhasználásával minden fegyvernemhez és szakcsoporthoz tartozó katonának kötelessége.

1. rendszeresített
2. megfelelő színű
3. szerzett

---

96. kérdés. *Válassza ki a felsorolásból a szövegbe illő helyes kifejezést!*

Az álcázás célja (A) ... az ellenség földi és légi felderítésének hatékonyságát, elősegíteni a rejtett tevékenységet, és megakadályozni a védelmi berendezések (B) ... alapján történő felderítését.

A

1. csökkenteni
2. növelni
3. ellehetetleníteni

B

1. hangjuk
2. áruló jelek
3. színük

97. kérdés. *Egészítse ki az alábbi mondatot! Írja be a helyes kifejezést!*

Az álcázás célja ... az ellenség földi és légi felderítésének hatékonyságát, elősegíteni a rejtett tevékenységet, és megakadályozni a védelmi berendezések áruló jelek alapján történő felderítését.

---

98. kérdés. *Egészítse ki az alábbi mondatot! Írja be a helyes kifejezést!*

Az álcázás célja csökkenteni az ellenség földi és légi felderítésének hatékonyságát, elősegíteni a ... tevékenységet, és megakadályozni a védelmi berendezések áruló jelek alapján történő felderítését.

---

99. kérdés. *Válassza ki az alábbi felsorolásból az álcázás lényegét és feladatát!  
Több helyes válasz is lehetséges.*

1. harceszközök és objektumok rejtése
  2. az áruló jelek keletkezésének megakadályozása és eltüntetése
  3. az ellenség földi és légi felderítésének felfedése
  4. saját csapatok mozgásának biztosítása
  5. az ellenség megtévesztése színlelt tevékenységekkel, objektumokkal
- 

100. kérdés. *Keresse meg a következő szövegben a hibás szót!*

Az álcázás lényege és feladata: a katonák, harceszközök és objektumok rejtése, az áruló jelek keletkezésének megakadályozása és eltüntetése, továbbá a parancsnokság megtévesztése színlelt tevékenységekkel, objektumokkal.

---

101. kérdés. *Válassza ki az alábbi felsorolásból az álcázás lényegét és feladatát!*

1. Az álcázás lényege és feladata: a katonák, harceszközök és objektumok rejtése, az áruló jelek keletkezésének megakadályozása és eltüntetése, továbbá az ellenség megtévesztése színlelt tevékenységekkel, objektumokkal.
2. Az álcázás lényege és feladata: a katonák, harceszközök és objektumok eltüntetése, az árulók keletkezésének megakadályozása és eltüntetése, továbbá az ellenség megtévesztése színlelt tevékenységekkel, objektumokkal.
3. Az álcázás lényege és feladata: a katonák, harceszközök és objektumok rejtése, az áruló jelek keletkezésének megakadályozása és eltüntetése, továbbá az ellenség megtévesztése átfogó tevékenységekkel, technikai eszközökkel.

---

102. kérdés. *Válassza ki az alábbi felsorolásból a helyes kifejezést!*

Miről szól a következő definíció?

Az álcázás lényege és feladata: a katonák, harceszközök és objektumok rejtése, az ... keletkezésének megakadályozása és eltüntetése, továbbá az ellenség megtévesztése színlelt tevékenységekkel, objektumokkal.

1. áruzó jelek
2. áruók
3. fényvisszaverődések

---

103. kérdés. *Döntse el, hogy az alábbi állítás igaz vagy hamis!*

Az álcázás lényege és feladata: a katonák, harceszközök és objektumok rejtése, az áruó jelek keletkezésének megakadályozása és eltüntetése, továbbá az ellenség megtévesztése színlelt tevékenységekkel, objektumokkal.

1. Igaz.
2. Hamis.

---

104. kérdés. *Egészítse ki a következő mondatot az alább felsorolt válaszlehetőségek közül úgy, hogy a mondat helyes legyen!*

Az álcázással szemben támasztott követelmények a(z) ..., a valóság és a változatosság.

1. folyamatosság
2. sokszínűség
3. alkalmazhatóság

---

105. kérdés. *Válassza ki a felsorolásból, melyik feladat követelményeiről van szó!*

Követelményei a folyamatosság, a valóság és a változatosság.

1. álcázás
2. harcvezetés
3. erődítés
4. virtuális valóság



106. kérdés. *Válassza ki a felsorolásból a szövegbe illő helyes kifejezést!*

Az álcázással szemben támasztott követelmények (A) ..., (B) ... és (C) ....

A

1. az állandóság
2. a folyamatosság
3. a láthatatlanság

B

1. a valószerűség
2. a vizualizálhatatlanság
3. a színesség

C

1. a változatosság
  2. az állandóság
  3. a tartóosság
- 

107. kérdés. *Egészítse ki az alábbi mondatot! Írja be a helyes kifejezést!*

A(z) ... szemben támasztott követelmények a folyamatosság, a valószerűség és a változatosság.

---

108. kérdés. *Egészítse ki az alábbi mondatot! Írja be a helyes kifejezést!*

Az álcázással szemben támasztott követelmények a(z) ..., a valószerűség és a változatosság.

---

109. kérdés. *Válassza ki az alábbi felsorolásból az álcázás állandó érvényű rendszabályait! Több helyes válasz is lehetséges.*

1. A mozgásokat elsősorban éjszaka kell végrehajtani a fényálcázás szigorú betartásával.
2. A személyek, az alegységek, gépjárművek és haditechnikai eszközök ne közlekedjenek az ellenség irányába.
3. Az ellenség közelében kerülni kell a különböző zajokat.
4. Az álcázási feladatok végrehajtására maximálisan ki kell használni a terep álcázó tulajdonságait és a helyszíni anyagokat és lehetőségeket.
5. A műszaki munkák végzésekor ügyelni kell az ellenség által ismert terep meghagyására.

---

110. kérdés. *Keresse meg a következő szövegben a hibás szót!*

Az álcázási feladatok végrehajtására maximálisan ki kell használni a terep álcázó tulajdonságait, a helyszíni anyagokat és lehetőségeket. Ennek hiánya vagy elégtelensége esetén fel kell használni az ellenségtől rekvirált álcázóeszközöket.

---

111. kérdés. *Válassza ki az alábbi felsorolásból az álcázandó objektum fő áruló jeleit! Több helyes válasz is lehetséges.*

1. felület színe
2. ellenségtől való távolsága
3. objektum mérete és alakja
4. kapcsolódó csapattevékenység
5. objektum befogadóképessége
6. objektum használatának ideje

---

112. kérdés. *Válassza ki az alábbi felsorolásból a helyes kifejezést!*

Egy objektum áruló jele lehet olyan jellegzetes helyi tájékozódási pontok jelenléte a közelében, amelyek lehetővé teszik az adott objektumok helyének meghatározását, akkor is, ha az ... van.

1. álcázva
2. messze
3. védve

---

113. kérdés. *Döntse el, hogy az alábbi állítás igaz vagy hamis!*

Egy objektum áruló jele lehet olyan jellegzetes helyi tájékozódási pontok jelenléte a közelében, amelyek lehetővé teszik az adott objektumok helyének meghatározását, akkor is, ha az álcázva van.

1. Igaz.
2. Hamis.

114. kérdés. *Egészítse ki a következő mondatot az alább felsorolt válaszlehetőségek közül úgy, hogy a mondat helyes legyen!*

Egy objektum ... lehet olyan jellegzetes helyi tájékozódási pontok jelenléte a közelében, amelyek lehetővé teszik az adott objektumok helyének meghatározását, akkor is, ha az álcázva van.

1. áruló jele
  2. elhelyezkedése
  3. nem
- 

115. kérdés. *Egészítse ki a következő mondatot az alább felsorolt válaszlehetőségek közül úgy, hogy a mondat helyes legyen!*

Az álcázás valamennyi módszerének lényege a meglévő objektumok rejtése és a(z) ... el-tüntetése. A színlelt építményeknél pedig létre kell hozni az adott objektumok fő áruló jeleit.

1. saját csapatok
  2. áruló jelek
  3. fénytörések
- 

116. kérdés. *Válassza ki a felsorolásból a szövegbe illő helyes kifejezést!*

Fő áruló jelek lehetnek a ... nyomai: letaposott helyek, kerékvágások, új csapások, torkolati kúpok, tábornüzek nyomai, építőanyag-maradékok, gépi munkák nyomai, frissen levágott növényzet.

1. csapattevékenység
  2. technikai eszközök
  3. polgári lakosság
- 

117. kérdés. *Egészítse ki az alábbi mondatot! Írja be a helyes kifejezést!*

Az álcázási feladatok végrehajtásának alapvető fajtái a(z) (A) ... és a (B) ... álcázás.

A

1. természetes
2. rejtő
3. aktív

B

1. mesterséges
2. passzív
3. modernizált

---

118. kérdés. *Válassza ki a felsorolásból a szövegbe illő helyes kifejezést!*

A(z) ... álcázás lényege, hogy az alegységek tevékenységének, a harci-technikai eszközöknek és a különböző objektumoknak az álcázására kihasználjuk a terep természetes álcázó tulajdonságait, továbbá az időjárás és a napszak sajátosságait.

1. természetes
2. mesterséges
3. aktív

---

119. kérdés. *Válassza ki az alábbi felsorolásból az álcázás alapvető fajtáit! Több helyes válasz is lehetséges.*

1. természetes
2. mesterséges
3. passzív
4. rendszeresített

---

120. kérdés. *Keresse meg a következő szövegben a hibás szót!*

Mesterséges álcának nevezzük azokat az álcázó eszközöket, amelyeket a csapatok kölcsön kapnak, vagy maguk készítenek a helyszínen található szükséganyagok felhasználásával. Ezek képezik a csapatok és objektumok álcázására használt eszközök legfontosabb csoportját.

---

121. kérdés. *Válassza ki az alábbi felsorolásból a mesterséges álcázás helyes fogalmát!*

1. Mesterséges álcának nevezzük azokat a technikai eszközöket, amelyeket a csapatok készen kapnak. Ezek képezik a csapatok és objektumok álcázására használt eszközök legdrágább csoportját.
2. Mesterséges álcának nevezzük azokat az álcázó eszközöket, amelyeket a csapatok készen kapnak, vagy maguk készítenek a helyszínen található szükséganyagok felhasználásával. Ezek képezik a csapatok és objektumok álcázására használt eszközök legfontosabb csoportját.
3. Mesterséges álcának nevezzük azokat az álcázó eszközöket, amelyeket a csapatok kölcsönkapnak, vagy maguk hoznak el a helyszínen található szükséganyagok felhasználásával. Ezek képezik a csapatok és objektumok álcázására használt eszközök leghatékonyabb csoportját.

122. kérdés. *Válassza ki az alábbi felsorolásból a helyes kifejezést!*

Miről szól a következő definíció?

Elérhető, ha a katonák és harceszközök a terephez alkalmazkodnak, és maximálisan kihasználják az erdők, cserjések, csatornák, szakadékok és a domborzatok álcázó-rejtő sajátosságait, továbbá, ha a csapatmozgásokat rossz látási viszonyok között, a hang- és fényálcázási rendszabályok szigorú betartásával hajtják végre.

1. természetes álcázás
  2. mesterséges álcázás
  3. harctéri álcázás
- 

123. kérdés. *Döntse el, hogy az alábbi állítás igaz vagy hamis!*

A természetes álcázás elérhető, ha a katonák és harceszközök a terephez alkalmazkodnak, és maximálisan kihasználják az erdők, cserjések, csatornák, szakadékok és a domborzatok álcázó-rejtő sajátosságait, továbbá, ha a csapatmozgásokat rossz látási viszonyok között, a hang- és fényálcázási rendszabályok szigorú betartásával hajtják végre.

1. Igaz.
  2. Hamis.
- 

124. kérdés. *Egészítse ki a következő mondatot az alább felsorolt válaszlehetőségek közül úgy, hogy a mondat helyes legyen!*

Mesterséges álcának nevezzük azokat az álcázóeszközöket, amelyeket a csapatok ..., vagy maguk készítenek a helyszínen található szükséganyagok felhasználásával. Ezek képezik a csapatok és objektumok álcázására használt eszközök legfontosabb csoportját.

1. készen kapnak
  2. az ellenségtől rekvirálnak
  3. használnak
- 

125. kérdés. *Válassza ki a felsorolásból, hogy milyen fogalomról van szó!*

Lényege, hogy az alegységek tevékenységének, a harci-technikai eszközöknek és a különböző objektumoknak az álcázására kihasználjuk a terep természetes álcázó tulajdonságait, továbbá az időjárás és a napszak sajátosságait.

1. mesterséges álcázás
2. aktív álcázás
3. erődítés
4. természetes álcázás

---

126. kérdés. *Válassza ki a felsorolásból a szövegbe illő helyes kifejezést!*

Mesterséges álcának nevezzük azokat az álcázóeszközöket, amelyeket a csapatok (A) ..., vagy (B) ... a helyszínen található szükséganyagok felhasználásával.

A

1. szerelnek össze
2. az ellenségtől rekvirálnak
3. készen kapnak

B

1. álcáznak
  2. terveznek
  3. maguk készítének
- 

127. kérdés. *Válassza ki az alábbi felsorolásból a szövegbe illő helyes kifejezést!*

Mesterséges álcának nevezzük azokat az álcázóeszközöket, amelyeket a csapatok készen kapnak, vagy maguk készítének a ... szükséganyagok felhasználásával.

1. helyszínen található
  2. készletből kapott
  3. közelharc után megmaradt
- 

128. kérdés. *Válassza ki az alábbi felsorolásból a szövegbe illő helyes kifejezést!*

Álcahalót vagy álcatakarót a csapatok a normájuknak megfelelő mennyiségben ... kapnak. Az álcahalók és álcatakarók több méretben és többféle színben készülnek.

1. központi készletből
  2. soha nem
  3. a csapat szakanyagraktárából
- 

129. kérdés. *Válassza ki az alábbi felsorolásból az álcahaló-, álcatakaró-készletek felhasználhatóságának lehetőségeit! Több helyes válasz is lehetséges.*

1. takaróálcaként, a helyüket gyakran változtató harceszközök álcázására
2. vízszintes álcaként az állandó jellegű objektumok álcázására
3. a por felfogására sivatagos környezetben
4. függőleges kerítésálcaként az ellenség földi megfigyeléseinek gátlására
5. árnyékolóként a parancsnokok és törzsek részére

130. kérdés. *Keresse meg a következő szövegben a hibás szót!*

Az álcahalók fő alkalmazási módja a takaróálcázás, mert ezzel egyrészt függőleges álcát képezünk, amely egyaránt álcáz a légi- és földi megfigyelés ellen, másrészt az alakmásító rudak használatával növelhető az álcázás hatékonysága.

---

131. kérdés. *Válassza ki az alábbi felsorolásból helyes meghatározást!*

1. Az álcahalók fő alkalmazási módja a függőleges kerítésálcázás, mert ezzel egyrészt tetőszerű álcát képezünk, amely egyaránt álcáz a légi- és földi megfigyelés ellen, másrészt az alakmásító rudak használatával növelhető az álcázás hatékonysága.
  2. Az álcahalók fő alkalmazási módja a takaróálcázás, mert ezzel egyrészt tetőszerű álcát képezünk, amely egyaránt álcáz a légi- és földi megfigyelés ellen, másrészt az alakmásító rudak használatával növelhető az álcázás hatékonysága.
  3. Az álcahalók fő alkalmazási módja a takaróálcázás, mert ezzel egyrészt tetőszerű álcát képezünk, amely egyaránt álcáz a légi- és földi megfigyelés ellen, másrészt a sárgaréz kilincsek használatával növelhető az álcázás hatékonysága.
- 

132. kérdés. *Válassza ki az alábbi felsorolásból a helyes kifejezést!*

Az álcahaló melyik telepítési módját foglalja össze az alábbi mondat?

Az álcahaló kiterítése, az álcahaló ráterítése az álcázandó eszközre, az alakmásító rudak összeszerelése, az alátámasztott álcahaló rögzítése.

1. takaróálcázás
  2. függőleges álcázás
  3. ideiglenes álcázás
- 

133. kérdés. *Döntse el, hogy az alábbi állítás igaz vagy hamis!*

Az álcahaló takaróálcaként történő telepítésekor az alakmásító rudak összeszerelését követően az álcahalót úgy kell velük alátámasztani, hogy a háló külső körvonala pontosan kövesse az alatta levő eszköz körvonalát.

1. Igaz.
2. Hamis.

---

134. kérdés. *Egészítse ki a következő mondatot az alább felsorolt válaszlehetőségek közül úgy, hogy a mondat helyes legyen!*

Az álcahaló takaróálcaként történő telepítésekor az alakmásító rudak összeszerelését követően az álcahalót úgy kell velük ..., hogy a háló külső körvonala ne kövesse az alatta levő eszköz körvonalát.

1. alátámasztani
2. rögzíteni
3. felhajtani

---

135. kérdés. *Válassza ki a felsorolásból, melyik típusú álcahalóról van szó!*

A készlet áll egy db  $6 \times 6$  méteres alapléretű hálóból és 2 db alakmásító rúdból, továbbá a tárolásukat és szállításukat biztosító málhazsákból. A készlet súlya 23 kg. Alkalmazható takaróálcaként a 3 tonnánál kisebb gépkocsik álcázására és függőleges kerítésálcák készítésére.

1. I-es típusú álcahalókészlet
2. II-es típusú álcahalókészlet
3. III-as típusú álcahalókészlet
4. IV-es típusú álcahalókészlet

---

136. kérdés. *Válassza ki a felsorolásból a szövegbe illő helyes kifejezést!*

A II-es típusú álcahalókészlet 2 db (A) ... alaphálóból, 4 db rúdból és a málhazsákból áll. A 2 db alapháló gyárilag összefűzve alkalmazható gépjárművek és tüzelővegek (B) ... alakmásító álcázására. A készlet súlya 46 kg.

A

1.  $4 \times 4$  méteres
2. műanyag
3.  $6 \times 8$  méteres

B

1. porfogó
2. ideiglenes
3. takaró



137. kérdés. *Egészítse ki az alábbi mondatot! Írja be a helyes kifejezést!*

A III-as típusú álcahaló készlet 2 db egymással összefűzött II-es típusú készletből áll. Az összefűzést az álcázást végző alegységeknek kell végrehajtani. Az így nyert  $12 \times 16$  méter nagyságú háló alkalmazható ... és ezeknek megfelelő méretű haditechnikai eszközök takaró vagy alakmásító álcázására.

---

138. kérdés. *Egészítse ki az alábbi mondatot! Írja be a helyes kifejezést!*

A III-as típusú ... készlet 2 db egymással összefűzött II-es típusú készletből áll. Az összefűzést az álcázást végző alegységeknek kell végrehajtani. Az így nyert  $12 \times 16$  méter nagyságú háló alkalmazható harckocsik és ezeknek megfelelő méretű haditechnikai eszközök takaró vagy alakmásító álcázására.

---

139. kérdés. *Válassza ki az alábbi felsorolásból a IV-es típusú álcatakaró helyes leírását! Több helyes válasz is lehetséges.*

1. A IV-es típusú álcahaló készlet 2 db II-es típusú készletből áll, amelyek egymással összefűzve  $16 \times 12$  méter nagyságú hálót képeznek. A készlet rendeltetése repülőgépek és rakéták alakmásító álcázása.
  2. A IV-es típusú álcahaló készlet 4 db II-es típusú készletből áll, amelyek egymással összefűzve  $16 \times 24$  méter nagyságú hálót képeznek. A készlet rendeltetése harckocsik és hasonló technikák alakmásító álcázása.
  3. A IV-es típusú álcahaló készlet 4 db II-es típusú készletből áll, amelyek egymással összefűzve  $16 \times 24$  méter nagyságú hálót képeznek. A készlet rendeltetése repülőgépek és rakéták alakmásító álcázása.
- 

140. kérdés. *Keresse meg a következő szövegben a hibás szót!*

A II-es típusú robbantókészlet 2 db  $6 \times 8$  méteres alaphálóból, 4 db rúdból és a málhazsákból áll. A 2 db alapháló gyárilag összefűzve  $8 \times 12$  méteres nagyságban alkalmazható gépjárművek és tüzelővegek takaró- vagy alakmásító álcázására.

---

141. kérdés. *Válassza ki az alábbi felsorolásból a multispektrális álcatakaró helyes rendeltetését!*

1. A multispektrális álcatakaró rendeltetése csapatok, személyi állomány vizuális (optikai), rádiólokációs és hőfelderítés elleni álcázása (a felderítés és azonosítás akadályozása, megnehezítése).
2. A multispektrális álcatakaró rendeltetése haditechnikai eszközök, objektumok vizuális (optikai), rádiólokációs és hőfelderítés elleni álcázása (a felderítés és azonosítás akadályozása, megnehezítése).
3. A multispektrális álcatakaró rendeltetése haditechnikai eszközök, objektumok vizuális (optikai), hang és sugárzás elleni álcázása (a felderítés és azonosítás akadályozása, megnehezítése).

---

142. kérdés. *Válassza ki az alábbi felsorolásból a helyes kifejezést!*

Miről szól a következő leírás?

Rendeltetése haditechnikai eszközök, objektumok vizuális (optikai), rádiólokációs és hőfelderítés elleni álcázása (a felderítés és azonosítás akadályozása, megnehezítése).

1. multispektrális álcatakaró
2. álcafestés
3. endoterm zseléburkolat

---

143. kérdés. *Döntse el, hogy az alábbi állítás igaz vagy hamis!*

A multispektrális álcatakaró-készletek öt típusát különböztetjük meg, típusonként eltérő méretben készletezve.

1. Igaz.
2. Hamis.

---

144. kérdés. *Egészítse ki a következő mondatot az alább felsorolt válaszlehetőségek közül úgy, hogy a mondat helyes legyen!*

Növényzet nélküli terepen – például szántóföldön és homokos talajban – készített építmények mellvédjeinek álcázására a tereppel összesimuló ... kell használni.

1. felső talajréteget
2. álcázófestést
3. álcázóberendezéseket

145. kérdés. *Válassza ki a felsorolásból a szövegbe illő helyes kifejezést!*

A mellvédek gyepféglával történő álcázása a terep jellegétől és a rendelkezésre álló időtől függően végrehajtható ... vagy foltokban.

1. kéziszerszámokkal
  2. teljes befedéssel
  3. ideiglenesen
- 

146. kérdés. *Válassza ki a felsorolásból a szövegbe illő helyes kifejezést!*

A levágott növényzet ... képes kielégíteni az álcázással szemben támasztott igényeket.

1. csak rövid ideig
  2. tökéletesen
  3. csak foltokban
- 

147. kérdés. *Egészítse ki az alábbi mondatot! Írja be a helyes kifejezést!*

A hosszabb időre történő álcázásnál lehetőleg tülelevelű gallyakat és vízinövényeket kell felhasználni, mert ezek ... is megtartják eredeti színüket.

---

148. kérdés. *Egészítse ki az alábbi mondatot! Írja be a helyes kifejezést!*

A lombos fák levágott gallyai 1-2 nap alatt elvesztik élő ..., így álca helyett áruló jelekké válnak

---

149. kérdés. *Válassza ki az alábbi felsorolásból a rendszeresített álcázóeszközöket!  
Több helyes válasz is lehetséges.*

1. álcatakaró
  2. álcafesték
  3. telepített erdő
  4. VII-es típusú álcaháló
- 

150. kérdés. *Keresse meg a következő szövegben a hibás szót!*

Csapatok és objektumaik rejtése sokkal rosszabb, ha ugyanakkor színlelt tevékenységet és színlelt létesítményeket, objektumokat is mutatunk az ellenség számára.

---

151. kérdés. *Válassza ki az alábbi felsorolásból a mozgás akadályozására vonatkozó feladatok helyes meghatározást!*

1. A mozgás akadályozására vonatkozó feladatok a mesterséges akadályok kihasználására és a velük összhangban, szakszerűen kialakított természetes zárokra vonatkoznak.
2. A mozgás akadályozására vonatkozó feladatok a természetes akadályok kihasználására és a velük összhangban, szakszerűen kialakított műszaki zárokra vonatkoznak.
3. A mozgás biztosítására vonatkozó feladatok a természetes akadályok kihasználására és a velük összhangban, szakszerűen kialakított műszaki zárokra vonatkoznak.

---

152. kérdés. *Válassza ki az alábbi felsorolásból a helyes kifejezést!*

A mozgás ... vonatkozó feladatok a természetes akadályok kihasználására és a velük összhangban, szakszerűen kialakított műszaki zárokra vonatkoznak.

1. biztosítására
2. támogatására
3. akadályozására

---

153. kérdés. *Döntse el, hogy az alábbi állítás igaz vagy hamis!*

A mozgás akadályozására vonatkozó feladatok a természetes akadályok kihasználására és a velük összhangban, szakszerűen kialakított műszaki zárokra vonatkoznak.

1. Hamis.
2. Igaz.

---

154. kérdés. *Egészítse ki a következő mondatot az alább felsorolt válaszlehetőségek közül úgy, hogy a mondat helyes legyen!*

A mozgás akadályozására vonatkozó feladatok a természetes akadályok kihasználására és a velük összhangban, szakszerűen kialakított ... vonatkoznak.

1. erődítési építményekre
2. műszaki zárokra
3. figyelőpontokra

155. kérdés. *Válassza ki a felsorolásból, mire vonatkozik az alábbi meghatározás!*

A mozgás akadályozására irányuló műveletek zavarják az ellenség manővertereit, és akadályozzák a terep felhasználásában. Ugyanakkor csökkenthetik a támadó fél létszámában mutatkozó fölényét is, irányokba terelhetik, és olyan körzetekben fogják le azt, ahol megsemmisíthető.

1. álcázás
  2. erődítés
  3. műszaki zárás
  4. robbantás
- 

156. kérdés. *Válassza ki a felsorolásból a szövegbe illő helyes kifejezést!*

A mozgás (A) ... irányuló műveletek zavarják az ellenség manővertereit, és akadályozzák a terep felhasználásában. Ugyanakkor csökkenthetik a támadó fél létszámában mutatkozó fölényét is, irányokba terelhetik, és olyan körzetekben fogják le azt, ahol (B) ....

A

1. biztosítására
2. gyorsítására
3. akadályozására

B

1. megszámlálható
  2. megsemmisíthető
  3. nem működhet hatékonyan
- 

157. kérdés. *Egészítse ki az alábbi mondatot! Írja be a helyes kifejezést!*

A mozgás akadályozására vonatkozó feladatok a természetes akadályok kihasználására és a velük összhangban, szakszerűen kialakított műszaki ... vonatkoznak.

---

158. kérdés. *Egészítse ki az alábbi mondatot! Írja be a helyes kifejezést!*

A mozgás ... vonatkozó feladatok a természetes akadályok kihasználására és a velük összhangban, szakszerűen kialakított műszaki zárokra vonatkoznak.

---

159. kérdés. *Válassza ki az alábbi felsorolásból a mozgásakadályozás főbb céljait! Több helyes válasz is lehetséges.*

1. zavarják az ellenség manővertereit
2. csökkenthetik a támadó fél létszámban mutatkozó fölényét
3. gyorsítják a saját csapatok mozgását
4. olyan irányokba terelhetik az ellenséges erőket, ahol azok megsemmisíthetők
5. biztosítják a saját csapatok manővereit.

---

160. kérdés. *Keresse meg a következő szövegben a hibás szót!*

A mozgás akadályozására irányuló műveletek zavarják az ellenség manővertereit, és akadályozzák a terep felhasználásában. Ugyanakkor növelik a támadó fél létszámban mutatkozó fölényét is, irányokba terelhetik, és olyan körzetekben fogják le azt, ahol megsemmisíthető.

---

161. kérdés. *Válassza ki az alábbi felsorolásból a helyes fogalmat!*

1. A nem robbanó műszaki záruk rendeltetése a támadó ellenség mozgásának lassítása vagy megállítása, illetve a számunkra kedvező irányba történő terelése és ezzel kedvező feltételek biztosítása a megsemmisítésükhöz.
2. A nem robbanó műszaki záruk rendeltetése a támadó ellenség mozgásának lassítása vagy gyorsítása, típustól függően, illetve a számunkra kedvező irányba történő terelése és ezzel kedvező feltételek biztosítása a megsemmisítésükhöz.
3. A nem robbanó műszaki záruk rendeltetése a visszavonuló ellenség mozgásának lassítása vagy megállítása, illetve a számunkra kedvező irányba történő terelése és ezzel kedvező feltételek biztosítása a megsemmisítésükhöz.

---

162. kérdés. *Válassza ki az alábbi felsorolásból a helyes kifejezést!*

Miről szól a következő definíció?

A(z) ... rendeltetése a támadó ellenség mozgásának lassítása vagy megállítása, illetve a számunkra kedvező irányba történő terelése és ezzel kedvező feltételek biztosítása a megsemmisítésükhöz.

1. nem robbanó műszaki záruk
2. robbanó műszaki záruk
3. irányított aknamezők

163. kérdés. *Döntse el, hogy az alábbi állítás igaz vagy hamis!*

A nem robbanó műszaki zárok rendeltetése a támadó ellenség mozgásának lassítása vagy megállítása, illetve a számunkra kedvező irányba történő terelése és ezzel kedvező feltételek biztosítása a megsemmisítésükhöz.

1. Igaz.
2. Hamis.

---

164. kérdés. *Egészítse ki a következő mondatot az alább felsorolt válaszlehetőségek közül úgy, hogy a mondat helyes legyen!*

A nem robbanó műszaki zárok rendeltetése a támadó ellenség ..., illetve a számunkra kedvező irányba történő terelése és ezzel kedvező feltételek biztosítása a megsemmisítésükhöz.

1. megsemmisítése
2. tevékenységének felfedése
3. mozgásának lassítása vagy megállítása

---

165. kérdés. *Egészítse ki a következő mondatot az alább felsorolt válaszlehetőségek közül úgy, hogy a mondat helyes legyen!*

A nem robbanó műszaki zárok rendeltetése a támadó ellenség mozgásának lassítása vagy megállítása, illetve a számunkra kedvező irányba történő ... és ezzel kedvező feltételek biztosítása a megsemmisítésükhöz.

1. megfogása
2. visszafordítása
3. terelése

---

166. kérdés. *Válassza ki a felsorolásból a szövegbe illő helyes kifejezést!*

A nem robbanó műszaki zárok rendeltetése a támadó ellenség mozgásának (A) ..., illetve a számunkra kedvező irányba történő terelése és ezzel kedvező feltételek biztosítása a (B) ...

A

1. felfedése
2. befolyásolása
3. lassítása vagy megállítása

B

1. támadáshoz
2. végső győzelemhez
3. megsemmisítésükhöz

---

167. kérdés. *Válassza ki az alábbi felsorolásból a helyes kifejezést!*

A ... műszaki zárok rendeltetése a támadó ellenség mozgásának lassítása vagy megállítása, illetve a számunkra kedvező irányba történő terelése és ezzel kedvező feltételek biztosítása a megsemmisítésükhöz.

1. robbanó
2. nem robbanó

---

168. kérdés. *Az alábbi felsorolásból válassza ki a nem robbanó műszaki zárok típusait! Több helyes válasz is lehetséges.*

1. harckocsi elleni nem robbanó műszaki zárok
2. szállítás elleni nem robbanó műszaki zárok
3. gyalogság elleni nem robbanó műszaki zárok
4. ellenséges erők elleni nem robbanó műszaki zárok
5. erődítés elleni nem robbanó műszaki zárok
6. deszant elleni nem robbanó műszaki zárok

---

169. kérdés. *Válassza ki az alábbi felsorolásból harckocsi elleni nem robbanó műszaki zárokat! Több helyes válasz is lehetséges.*

1. erődítési műszaki zárok
2. aknamezők
3. torlaszok
4. vízzárok
5. elektromos háló

---

170. kérdés. *Keresse meg a következő szövegben a hibás szót!*

A nem robbanó műszaki zárok közé tartozó erődítési műszaki zárok lehetnek: harckocsi buktató vagy fal-, harckocsi mezők, puhasáv.

---

171. kérdés. *Válassza ki az alábbi felsorolásból gyalogság elleni nem robbanó műszaki zárokat! Több helyes válasz is lehetséges.*

1. drótzárok
2. aknamezők
3. elektromos zárok
4. betongúla



*172. kérdés. Egészítse ki a meghatározást úgy, hogy a mondat igaz legyen!*

A ... műszaki zárok rendeltetése a támadó ellenség mozgásának lassítása vagy megállítása, illetve számunkra kedvező irányba történő terelése és ezzel egy időben jelentős veszteség okozása az ellenség élőerejében és haditechnikai eszközeiben.

*173. kérdés. Döntse el, hogy az alábbi állítás igaz vagy hamis!*

A robbanó műszaki zárok körébe tartozó gyalogság elleni drótzárok lehetnek: kerítés (függőleges), buktató háló (vízszintes), spanyolbak, sündisznó, drótháló, dróthenger.

1. Igaz.
2. Hamis.

*174. kérdés. Egészítse ki a következő mondatot az alább felsorolt válaszlehetőségek közül úgy, hogy a mondat helyes legyen!*

A nem robbanó műszaki zárok körébe tartozó ... elleni drótzárok lehetnek: kerítés (függőleges), buktató háló (vízszintes), spanyolbak, sündisznó, drótháló, dróthenger.

1. harckocsi
2. gyalogság
3. deszant

*175. kérdés. Válassza ki a felsorolásból, mit takar a következő fogalom!*

Rendeltetése a támadó ellenség mozgásának lassítása vagy megállítása, illetve számunkra kedvező irányba történő terelése és ezzel egy időben jelentős veszteség okozása az ellenség élőerejében és haditechnikai eszközeiben.

1. robbanó műszaki zár
2. nem robbanó műszaki zár
3. elektromos drótzár

---

176. kérdés. *Válassza ki a felsorolásból a szövegbe illő helyes kifejezést!*

Megkülönböztetünk (A) ... elleni, (B) ... elleni, illetve deszant (úszóeszköz) elleni robbanó műszaki zárat.

A

1. légi támogatás
2. radarvédelem
3. harckocsi

B

1. vezetés
  2. gyalogság
  3. kezelőszemélyzet
- 

177. kérdés. *Egészítse ki az alábbi mondatot! Írja be a helyes kifejezést!*

A robbanó műszaki zárok rendeltetése a támadó ellenség ... lassítása vagy megállítása, illetve számunkra kedvező irányba történő terelése és ezzel egy időben jelentős veszteség okozása az ellenség élőerejében és haditechnikai eszközeiben.

---

178. kérdés. *Egészítse ki az alábbi mondatot! Írja be a helyes kifejezést!*

A robbanó műszaki zárok rendeltetése a támadó ellenség mozgásának lassítása vagy megállítása, illetve számunkra kedvező irányba történő terelése és ezzel egy időben jelentős ... okozása az ellenség élőerejében és haditechnikai eszközeiben.

---

179. kérdés. *Válassza ki az alábbi felsorolásból a harckocsiaknak hatását! Több helyes válasz is lehetséges.*

1. Robbanóhatásuk következtében megrongálják a járművek futóművét, és ezzel mozgásképtelenné teszik.
2. Robbanásukkal elterelik a figyelmet a fő csapásiránytól.
3. Átütik a harckocsi has- vagy oldalpáncélját, és megsemmisítik a benne lévő kezelőszemélyzetet.
4. Átütik a járművek haspáncélját, és megijeszítik a benne lévő utasokat.

*180. kérdés. Keresse meg a következő szövegben a hibás kifejezést!*

A harcokosiaknak rendeltetése a harcokosik, rohamlövegek, páncélozott harcjárművek, légi járművek és gépkocsi harc képtelenné tétele.

---

*181. kérdés. Válassza ki az alábbi felsorolásból a gyalogsági aknak rendeltetését!*

1. A gyalogsági aknak rendeltetése az ellenség élőerejének megijesztése vagy harc képtelenné tétele, illetve a gumikerekes járművek rongálása.
  2. A gyalogsági aknak rendeltetése az ellenség élőerejének megsemmisítése vagy harc képtelenné tétele, illetve a harcjárművek rongálása.
  3. A gyalogsági aknak rendeltetése az ellenség élőerejének megsemmisítése vagy harc képtelenné tétele, illetve a gumikerekes járművek rongálása.
- 

*182. kérdés. Egészítse ki az alábbi mondatot! Írja be a helyes kifejezést!*

A gyalogsági ... aknak romboló hatásukkal, az érintő és az irányított repeszaknak szilánkhatásukkal érik el telepítésük célját.

---

*183. kérdés. Döntse el, hogy az alábbi állítás igaz vagy hamis!*

A gyalogsági taposóaknak romboló hatásukkal, az érintő és az irányított repeszaknak szilánkhatásukkal érik el telepítésük célját.

1. Hamis.
  2. Igaz.
- 

*184. kérdés. Egészítse ki a következő mondatot az alább felsorolt válaszlehetőségek közül úgy, hogy a mondat helyes legyen!*

A gyalogsági aknak romboló hatása alkalmas a ... rongálására, ezzel mozgásképtelenné téve azokat.

1. kerekes járművek
2. lánctalpas járművek
3. szállító járművek

---

185. kérdés. *Egészítse ki a következő mondatot az alább felsorolt válaszlehetőségek közül úgy, hogy a mondat helyes legyen!*

Műszakizár-elemet csak az annak ... katona telepíthet.

1. telepítésére parancsot kapó
2. súlyát elbíró
3. kezelésére kiképzett

---

186. kérdés. *Válassza ki a felsorolásból a szövegbe illő helyes kifejezést!*

A robbanó műszaki záruk leghatásosabb fajtái a(z) (A) ..., legfontosabb elemei a(z) (B) ...

A

1. robbanódróthálók
2. aknamezők
3. repeszbombák

B

1. robbanóanyagok
2. telepítőkészletek
3. aknák

---

187. kérdés. *Egészítse ki az alábbi mondatot! Írja be a helyes kifejezést!*

A HAK–1M területvédő töltet ..., hengeres alakú, olívazöld színű, ütésálló műanyag házzal rendelkezik, amelyhez a HAKEG–2 típusjelzésű elektronikus gyújtó csavarmenten keresztül csatlakozik.

---

188. kérdés. *Egészítse ki az alábbi mondatot! Írja be a helyes kifejezést!*

A HAK–1M területvédő töltet bordázott, hengeres alakú, olívazöld színű, ütésálló műanyag házzal rendelkezik, amelyhez a HAKEG–2 típusjelzésű elektronikus ... csavarmenten keresztül csatlakozik.

189. kérdés. *Válassza ki az alábbi felsorolásból a HAK–1M területvédő töltet adatait! Több helyes válasz is lehetséges.*

1. bordázott műanyag házzal rendelkezik
  2. színe a piros és árnyalatai kivételével bármilyen lehet
  3. hengeres alakú
  4. harcjármű alatt robban
  5. vezetékes távirányítással működik
  6. tömege 16,4 kg
- 

190. kérdés. *Keresse meg a következő szövegben a hibás szót!*

A HAKEG–2 aknagyjújtó élesítés után akusztikus és indukciós hatás egyidejű előfordulásakor hatástalanítja a töltetet.

---

191. kérdés. *Válassza ki az alábbi felsorolásból a HAKEG–2 aknagyjújtó adatait!*

1. a működési időtartama 3 óra és 90 nap között állítható be
  2. akusztikus és indukciós hatás egyidejű előfordulásakor indítja a töltetet
  3. alkalmas rádió távvezérelt indításra is
  4. mikroprocesszorral vezérelt
  5. figyeli a célpont akusztikai távolságát és jelzést küld a kezelőnek
- 

192. kérdés. *Egészítse ki az alábbi mondatot! Írja be a helyes kifejezést!*

A HAK–1M területvédelmi töltet rendeltetése a páncélozott harcjárművek (gépjárművek) mozgásának akadályozása, mozgásképtelenné tétele a ... átütésével vagy a futómű rombolásával.

---

193. kérdés. *Döntse el, hogy az alábbi állítás igaz vagy hamis!*

Az IHR–60 irányított hatású repesztöltet rendeltetése az ellenséges élőerő pusztítása, nehéz páncélozott járművek megsemmisítése, mozgásuk akadályozása, valamint fontos objektumok, terepszakaszok védelme, lezárása.

1. Igaz.
2. Hamis.

---

194. kérdés. *Egészítse ki a következő mondatot az alább felsorolt válaszlehetőségek közül úgy, hogy a mondat helyes legyen!*

Az IHR–60 irányított hatású repesztöltet rendeltetése az ellenséges ..., könnyű páncélozott járművek rongálása, mozgásuk akadályozása, valamint fontos objektumok, terepszakaszok védelme, lezárása.

1. felderítés megakadályozása
2. erők megtévesztése
3. élőerő pusztítása

---

195. kérdés. *Válassza ki a felsorolásból, melyik eszközre vonatkozik az alábbi leírás!*

A töltet bármilyen típusú, 8-as erősségű gyutaccsal indítható. Telepítés után megfigyelt aknaként funkcionál, működtetése irányítottan történik.

1. HAK–1M
2. IHR–60
3. JT–2001
4. GYODA

---

196. kérdés. *Döntse el, hogy az alábbi állítás igaz vagy hamis!*

Amennyiben az IHR–60 irányított hatású repesztöltet nem alkalmazzák (nem használják fel), könnyen és biztonságosan hatástalanítható, és újbóli felhasználásra alkalmas.

1. Igaz.
2. Hamis.

---

197. kérdés. *Egészítse ki az alábbi mondatot! Írja be a helyes kifejezést!*

Az IH–60 irányított hatású ... tömege 5 kg, hatásos távolsága 130 méter, halálos távolsága 60 méter.

---

198. kérdés. *Válassza ki az alábbi felsorolásból az IHR–60 irányított hatású repesztöltet adatait! Több helyes válasz is lehetséges.*

1. tömege 5 kg
2. hatásos távolsága 350 m
3. robbanótöltet: 4,5 kg Paxit–3000
4. halálos távolsága 60 m
5. repeszek száma 1250 db
6. acéllemez házzal rendelkezik

*199. kérdés. Válassza ki az alábbi felsorolásból a JT–2001 jelzőtöltet főbb jellemzőit! Több helyes válasz is lehetséges.*

1. vezetékes távirányítással indítható
  2. jelzésre, illetéktelen behatolás felfedésére szolgál
  3. botlódrótos elven működik
  4. halálós távolsága 15 méter
  5. hang-, fény- és füstjelzést ad, 30–50 m magassáig felrepülve
- 

*200. kérdés. Keresse meg a következő szövegben a hibás szót!*

A JT–2001 jelzőtöltet elsütőszerkezete botlódrótos elven működő, rugófeszítésű mechanikus szerkezet, amely a biztosítószeg kihúzása után felrobbantja a hang-, fény- és füstjelző töltényt.

---

*201. kérdés. Válassza ki az alábbi felsorolásból a JT–2001 jelzőtöltet rendeltetésének helyes fogalmát!*

1. A JT–2001 jelzőtöltet rendeltetése fontos terepszakaszok, területek és objektumok irányába támadó szándékkal közeledő személyek jelzése, az illetéktelen behatolás, illetve annak irányának felfedése.
2. A JT–2001 jelzőtöltet rendeltetése fontos terepszakaszok, területek és objektumok irányába támadó szándékkal közeledő személyek megsemmisítése, az illetéktelen behatolás, illetve annak irányának felfedése.

## 8. Az ABV-védelmi kiképzés című fejezettel kapcsolatos kérdések

---

1. kérdés. *Válassza ki az alábbi felsorolásból az egyfázisú nukleáris fegyverekre vonatkozó helyes fogalmat!*

1. Az egyfázisú atomlőszernek nukleáris töltete hasadóanyagból ( $^{235}\text{U}$ ,  $^{239}\text{Pu}$ , vagy a kettő kombinációjából), neutron-visszaverő rétegből és neutronforrásból áll.
  2. Az egyfázisú atomlőszernek nukleáris töltete fúziós anyagból ( $^{239}\text{U}$ ,  $^{235}\text{Pu}$ , vagy a kettő kombinációjából), neutron-visszaverő rétegből és neutronforrásból áll.
  3. Az egyfázisú atomlőszernek nukleáris töltete hasadóanyagból (D, T vagy a kettő kombinációjából), neutron-visszaverő rétegből és neutronforrásból áll.
- 

2. kérdés. *Válassza ki az alábbi felsorolásból a helyes megoldást!*

Miről szól a következő definíció?

A(z) ... nukleáris töltete hasadóanyagból ( $^{235}\text{U}$ ,  $^{239}\text{Pu}$ , vagy a kettő kombinációjából), neutron-visszaverő rétegből és neutronforrásból áll.

1. egyfázisú atomlőszer
  2. kétfázisú atomlőszer
  3. háromfázisú atomlőszer
- 

3. kérdés. *Döntse el, hogy az alábbi állítás igaz vagy hamis!*

Az egyfázisú atomlőszernek nukleáris töltete fúziós anyagból ( $^{235}\text{U}$ ,  $^{239}\text{Pu}$ , vagy a kettő kombinációjából), neutron-visszaverő rétegből és neutronforrásból áll.

1. Igaz.
  2. Hamis.
- 

4. kérdés. *Égészítse ki a következő mondatot az alább felsorolt válaszlehetőségek közül úgy, hogy a mondat helyes legyen!*

Az egyfázisú atomlőszernek nukleáris töltete fúziós anyagból (...) vagy a kettő kombinációjából), neutron-visszaverő rétegből és neutronforrásból áll.

1.  $^{235}\text{U}$ ,  $^{239}\text{Pu}$
2.  $^{238}\text{U}$ ,  $^{239}\text{Pu}$
3. D, T



5. kérdés. *Válassza ki a felsorolásból a szövegbe illő helyes megoldást!*

A(z) ... nukleáris töltete hasadóanyagból ( $^{235}\text{U}$ ,  $^{239}\text{Pu}$ , vagy a kettő kombinációjából), neutron-visszaverő rétegből és neutronforrásból áll.

1. egyfázisú atomlőszerkek
  2. kétfázisú atomlőszerkek
  3. háromfázisú atomlőszerkek
- 

6. kérdés. *Válassza ki a felsorolásból a szövegbe illő helyes megoldást!*

A kétfázisú atomtöltetek belső szerkezete két fő részből épül fel: az indító első fázist a(z) (A) ... nukleáris szerkezet alkotja, a második fázis a fúziós töltet. A fúziót (B) ... (deutériummal és tríciummal) vagy valamelyik hidrogénizotóp (általában a deutérium) és a lítium nevű könnyűfém elegyével valósítják meg.

A

1. implóziós vagy osztott töltetű
2. fúziós
3. háromfázisú

B

1. uránizotópokkal
  2. hidrogénizotópokkal
  3. katonai szocializációból
- 

7. kérdés. *Válassza ki a felsorolásból a helyes megoldást!*

A kétfázisú atomtöltetek belső szerkezete két fő részből épül fel: az indító első fázist a már megismert egyfázisú (implóziós vagy osztott töltetű) nukleáris szerkezet alkotja, a második fázis a fúziós töltet. A ... hidrogénizotópokkal (deutériummal és tríciummal), vagy valamelyik hidrogénizotóp (általában a deutérium) és a lítium nevű könnyűfém elegyével valósítják meg.

1. fúziót
2. maghasadást

---

8. kérdés. *Párosítsa össze az alábbi fogalmakat a megfelelő definíciókkal!*

1.  $^{235}\text{U}$ ,  $^{239}\text{Pu}$
  2. deutériummal és tríciummal
  3.  $^{238}\text{U}$
- 
- a) A háromfázisú nukleáris fegyverek a fúziós töltetet egy ...ból készült köpennyel borítják.
  - b) Az egyfázisú atomlőszernek nukleáris töltete hasadóanyagból (... vagy a kettő kombinációjából), neutron-visszaverő rétegből és neutronforrásból áll.
  - c) A kétfázisú atomtöltetek belső szerkezete két fő részből épül fel: az indító első fázist a már megismert egyfázisú (implóziós vagy osztott töltetű) nukleáris szerkezet alkotja, a második fázis a fúziós töltet. A fúziót hidrogénizotópokkal (...), vagy valamelyik hidrogénizotóp (általában a deutérium) és a lítium nevű könnyűfém elegyével valósítják meg.

---

9. kérdés. *Válassza ki az alábbi felsorolásból a kétfázisú atomtöltetek főbb jellemzőit! Több helyes válasz is lehetséges.*

1. az indító első fázist hagyományos robbanószerkezet alkotja
2. a fúziót hidrogénizotópokkal vagy valamelyik hidrogénizotóp (általában a deutérium) és a lítium nevű könnyűfém elegyével valósítják meg
3. a második fázisban a hasadó töltet lép működésbe
4. a fúziós töltet anyagai külső energia hatására hélium-atommagokká egyesülnek

---

10. kérdés. *Keresse meg a következő szövegben a hibás szót!*

Az osztott töltetű egyfázisú lőszerekben a hasadóanyag kettő vagy több, kritikus tömeg alatti résztöltetből áll, amelyeket hagyományos robbanóanyaggal összelőnek. Az implóziós egyfázisú lőszerknél a kritikus állapotot a hasadóanyag hirtelen térfogatnövelésével érik el.

---

11. kérdés. *Válassza ki az alábbi felsorolásból a kétfázisú nukleáris fegyverek helyes fogalmát!*

1. A kétfázisú atomtöltetek belső szerkezete két fő részből épül fel: az indító első fázist hagyományos trotilalapú robbanószerkezet alkotja, a második fázis a hasadótöltet. A láncreakció-szerű maghasadást hidrogénizotópokkal (deutériummal és tríciummal), vagy valamelyik hidrogénizotóp (általában a deutérium) és a lítium nevű könnyűfém elegyével valósítják meg.
2. A kétfázisú atomtöltetek belső szerkezete két fő részből épül fel: az indító első fázist a célba juttató szerkezet alkotja, a második fázis a fúziós töltet. A fúziót uránizotópokkal, vagy valamelyik hidrogénizotóp (általában a deutérium) és plutónium elegyével valósítják meg.
3. A kétfázisú atomtöltetek belső szerkezete két fő részből épül fel: az indító első fázist egyfázisú (implóziós vagy osztott töltetű) nukleáris szerkezet alkotja, a második fázis a fúziós töltet. A fúziót hidrogénizotópokkal (deutériummal és tríciummal), vagy valamelyik hidrogénizotóp (általában a deutérium) és a lítium nevű könnyűfém elegyével valósítják meg.

---

12. kérdés. *Válassza ki az alábbi felsorolásból a helyes állítást!*

Miről szól a következő definíció?

A ... hidrogénizotópokkal (deutériummal és tríciummal) vagy valamelyik hidrogénizotóp (általában a deutérium) és a lítium nevű könnyűfém elegyével valósítják meg.

1. nukleáris töltetek célba juttatását
2. maghasadást
3. magegyesülést

---

13. kérdés. *Döntse el, hogy az alábbi állítás igaz vagy hamis!*

A magfúziót uránizotópokkal ( $^{235}\text{U}$ ,  $^{238}\text{U}$ ) vagy valamelyik hidrogénizotóp (általában a deutérium) és plutónium elegyével valósítják meg.

1. Igaz.
2. Hamis.

---

14. kérdés. *Egészítse ki a következő mondatot az alább felsorolt válaszlehetőségek közül úgy, hogy a mondat helyes legyen!*

Az implóziós egyfázisú löszereknél a kritikus állapotot a hasadóanyag hirtelen összesűrítésével érik el. A kritikus tömeg a hasadóanyag sűrűségének ....

1. növelésével ugyanis csökkenthető
2. csökkentésével ugyanis növelhető

---

15. kérdés. *Válassza ki a felsorolásból a szövegbe illő helyes megoldást!*

A kritikus tömegen aluli hasadóanyag kritikus tömeggé történő egyesítésének módszerétől függően megkülönböztetünk ... elven működő fegyvereket.

1. maghasadás
2. magfúziós
3. osztott töltetű és implóziós

---

16. kérdés. *Válassza ki a felsorolásból a szövegbe illő helyes megoldást!*

Az osztott töltetű egyfázisú lőszerekben a hasadóanyag (A) ..., kritikus tömeg alatti rész-töltetből áll, amelyeket hagyományos robbanóanyaggal összelőnek. Az implóziós egyfázisú lőszerkeknél a kritikus állapotot a (B) ... anyag hirtelen összesűrítésével érik el.

A

1. egy
2. kettő vagy több
3. legalább három

B

1. hasadóanyag
2. robbanóanyag
3. fúziós anyag

---

17. kérdés. *Egészítse ki az alábbi mondatot! Írja be a helyes megoldást!*

A kritikus tömegen aluli hasadóanyag kritikus tömeggé történő egyesítésének módszerétől függően megkülönböztetünk ... töltetű és implóziós elven működők fegyvereket.

18. kérdés. Párosítsa össze az alábbi nukleáris fegyvertípusokat a megfelelő ábrákkal!

1. egyfázisú, osztott
2. egyfázisú implóziós
3. kétfázisú

a)

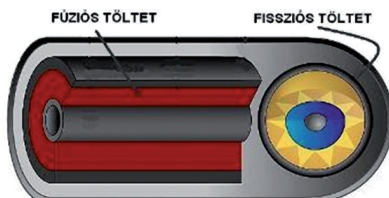

b)

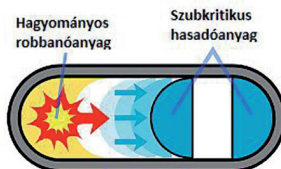

c)

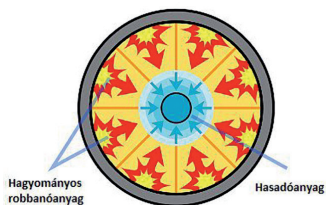

19. kérdés. Válassza ki az alábbi felsorolásból a háromfázisú nukleáris fegyver főbb jellemzőit! Több helyes válasz is lehetséges.

1. Az indító első fázist hagyományos robbanószerkezet alkotja.
2. A fúziót hidrogénizotópokkal vagy valamelyik hidrogénizotóp (általában a deutérium) és a lítium nevű könnyűfém elegyével valósítják meg.
3. A harmadik fázisban az  $^{238}\text{U}$  hasadótöltet lép működésbe.
4. A fúziós töltet anyagai külső energia hatására hélium-atommagokká egyesülnek.

---

20. kérdés. *Keresse meg a következő szövegben a hibás szót!*

A magegyesülés során a könnyű elemek atommagjai külső energiabefektetés hatására nehezebb atommagokká egyesülnek, és új, nagyobb tömegszámú elemek jönnek létre hatalmas energiafelszabadulás kíséretében.

---

21. kérdés. *Válassza ki az alábbi felsorolásból a biológiai fegyver helyes fogalmát!*

1. Emberi, állati, növényi szervezetek megbetegítésére szolgáló élő kórokozók, ezek toxinjai, továbbá az ezekkel fertőzött rovarok és állatok, valamint ezek közvetlen alkalmazási eszközei.
2. Humán- és zoopatogén kórokozók, ezek toxinjai, továbbá az ezekkel fertőzött rovarok és állatok, valamint ezek közvetlen alkalmazási eszközei.
3. Az ember megbetegítésére szolgáló élő kórokozók, ezek toxinjai, továbbá az ezekkel fertőzött rovarok és állatok, valamint ezek közvetlen alkalmazási eszközei.

---

22. kérdés. *Válassza ki az alábbi felsorolásból a helyes megoldást!*

Miről szól a következő definíció?

A(z) ... az állatok, növények és mikroorganizmusok által előállított természetes eredetű vegyületek, amelyek súlyos vagy halálos megbetegedéseket idéznek elő, így okozva számottevő katonai hatást.

1. spórák
2. antibiotikumok
3. toxinok

---

23. kérdés. *Döntse el, hogy az alábbi állítás igaz vagy hamis!*

Egyes baktériumok, mint például az antrax, spórákat képeznek kedvezőtlen körülmények között, így hosszú ideig képesek túlélni egy adott környezetben.

1. Igaz.
2. Hamis.

---

24. kérdés. *Egészítse ki a következő mondatot az alább felsorolt válaszlehetőségek közül úgy, hogy a mondat helyes legyen!*

A vírusok baktériumnál kisebb, szaporodásra és önálló anyagcserére csak ... sejtekben képes kórokozók.

1. élő
2. emberi
3. emberi és állati

25. kérdés. *Válassza ki a felsorolásból azt a mikroorganizmust, amelyikre ráillik a következő jellemzés!*

Kicsi, szabadon élő szervezetek, legtöbbjük táptalajon tenyészthető. Az organizmust maganyag, citoplazma és sejtmembrán alkotja, egyszerű osztódással szaporodnak.

1. toxin
  2. vírus
  3. gomba
  4. baktérium
- 

26. kérdés. *Válassza ki a felsorolásból a szövegbe illő helyes megoldást!*

A vírusok a baktériumnál (A) ..., szaporodásra és önálló anyagcserére csak (B) ... sejtekben képes kórokozók.

A

1. kisebb
2. nagyobb
3. hasznosabb

B

1. elhalt
  2. élő
  3. emberi
- 

27. kérdés. *Egészítse ki az alábbi mondatot! Írja be a helyes megoldást!*

A ... kicsi, szabadon élő szervezetek, legtöbbjük táptalajon tenyészthető. Az organizmust maganyag, citoplazma és sejtmembrán alkotja, egyszerű osztódással szaporodnak.

---

28. kérdés. *Párosítsa össze az alábbi kórokozókat a jellemzőikkel!*

1. Vírus:
  2. Gomba:
  3. Baktérium:
- a) a baktériumnál kisebb, szaporodásra és önálló anyagcserére csak élő sejtekben képes kórokozók.
  - b) kicsi, szabadon élő szervezetek, legtöbbjük táptalajon tenyészthető. Az organizmust maganyag, citoplazma és sejtmembrán alkotja.
  - c) nagyrészt többsejtűek, sejteik megnyúltak, fonalszerűek, amelyeket hifáknak nevezünk.

---

29. kérdés. *Válassza ki az alábbi felsorolásból a vírusok főbb jellemzőit! Több helyes válasz is lehetséges.*

1. baktériumoknál nagyobbak
2. önálló anyagcserére csak élő sejtekben képes kórokozók
3. paraziták, amelyek felélik a gazdasejtet

---

30. kérdés. *Keresse meg a következő szövegben a hibás kifejezést!*

A vírusok baktériumnál kisebb, szaporodásra és önálló anyagcserére csak elhalt sejtekben képes kórokozók.

---

31. kérdés. *Válassza ki az alábbi felsorolásból a vegyi fegyverek pusztító hatására vonatkozó helyes megfogalmazást!*

1. A vegyi fegyverek pusztító hatása a csapatok személyi állományának sérülékenységén alapszik.
2. A vegyi fegyverek pusztító hatása a mérgező harcanyagok toxikus tulajdonságain alapszik.
3. A vegyi fegyverek pusztító hatása a mérgező harcanyagok pszichikai tulajdonságain alapszik.

---

32. kérdés. *Válassza ki az alábbi felsorolásból a helyes megoldást!*

Miről szól a következő definíció?

A vegyi fegyverek pusztító hatása a mérgező harcanyagok ... tulajdonságain alapszik.

1. toxikus
2. pszichikai
3. fizikai

---

33. kérdés. *Döntse el, hogy az alábbi állítás igaz vagy hamis!*

A toxicitást befolyásolja a mérgező anyag fizikai és kémiai tulajdonsága és szerkezete.

1. Igaz.
2. Hamis.



34. kérdés. *Egészítse ki a következő mondatot az alább felsorolt válaszlehetőségek közül úgy, hogy a mondat helyes legyen!*

A ... pusztító hatása a mérgező harcanyagok toxikus tulajdonságain alapszik.

1. vegyi fegyverek
  2. biológiai fegyverek
  3. radiológiai fegyverek
- 

35. kérdés. *Válassza ki a felsorolásból a mérgező harcanyagok két fő kategóriáját azok mérgezőképessége alapján!*

1. „hatásos” és „nem hatásos” mérgező harcanyagok
  2. „halálos hatású” és „nem halálos hatású” mérgező harcanyagok
  3. „veszélyes” és „nem veszélyes” mérgező harcanyagok
  4. „toxikus” és „nem toxikus” mérgező harcanyagok
- 

36. kérdés. *Válassza ki a felsorolásból a szövegbe illő helyes megoldást!*

A (A) ... pusztító hatása a mérgező harcanyagok toxikus tulajdonságain alapszik. A mérgező harcanyagok (B) ... tulajdonsága nem más, mint azok szervezetet károsító képessége – bizonyos életfolyamatok gátlása vagy megváltoztatása révén.

A

1. vegyi fegyverek
2. biológiai fegyverek
3. radiológiai fegyverek

B

1. hasznos
  2. fizikai
  3. toxikus
- 

37. kérdés. *Egészítse ki az alábbi mondatot! Írja be a helyes megoldást!*

A vegyi fegyverek pusztító hatása a mérgező harcanyagok ... tulajdonságain alapszik.

---

38. kérdés. *Párosítsa össze az alábbi mérgező harcanyag-kategóriákat a mérgező harcanyag típusokkal!*

1. halálos hatású mérgező harcanyagok
  2. nem halálos hatású mérgező harcanyagok
- a) hólyaghúzó mérgező harcanyagok
  - b) pszichotoxikus mérgező harcanyagok

---

39. kérdés. *Válassza ki az alábbi felsorolásból a halálos hatású kategóriába tartozó mérgező harcanyagokat! Több helyes válasz is lehetséges.*

1. hólyaghúzó mérgező harcanyagok
2. fojtó-mérgező harcanyagok
3. pszichotoxikus hatású mérgező harcanyagok
4. idegmérgek

---

40. kérdés. *Keresse meg a következő szövegben a hibás szót!*

A vegyi fegyverek pusztító hatása a mérgező harcanyagok párolgási tulajdonságain alapszik.

---

41. kérdés. *Válassza ki az alábbi felsorolásból a radiológiai fegyverek lehetséges alkalmazási céljának helyes megfogalmazását!*

1. A radiológiai fegyverek alkalmazásának egyik lehetséges célja, hogy a lejátszódó magreakciók által felszabaduló robbanási energia segítségével nagy területű rombolt terepszakaszt hozzanak létre, amellyel veszélyt generálnak a szennyezett térségben tartózkodó katonai állomány számára.
2. A radiológiai fegyverek alkalmazásának egyik lehetséges célja, hogy a lejátszódó magreakciók által felszabaduló robbanási energia segítségével nagy területű sugár-szennyezett terepszakaszt hozzanak létre, amellyel sugárveszélyt generálnak a szennyezett térségben tartózkodó katonai állomány számára.
3. A radiológiai fegyverek alkalmazásának egyik lehetséges célja, hogy hagyományos robbanóanyag segítségével szórjanak szét sugárzó anyagokat bizonyos területen, amellyel sugárveszélyt generálnak a szennyezett térségben tartózkodó katonai állomány számára.

42. kérdés. *Válassza ki az alábbi felsorolásból a helyes megoldást!*

Miről szól a következő definíció?

... nevezzük egy fém és egy másik fénoxid finomszemcsés keverékét. A legtöbb ilyen alumíniumból és vasoxidból áll.

1. Pirotechnikai gélnek
  2. Termitnek
  3. Napalmnak
- 

43. kérdés. *Döntse el, hogy az alábbi állítás igaz vagy hamis!*

Napalmnak nevezzük egy fém és egy másik fénoxid finomszemcsés keverékét.

1. Igaz.
  2. Hamis.
- 

44. kérdés. *Egészítse ki a következő mondatot az alább felsorolt válaszlehetőségek közül úgy, hogy a mondat helyes legyen!*

Termitnek nevezzük ... finomszemcsés keverékét. A legtöbb termitkeverék alumíniumból és vasoxidból áll.

1. egy fém és egy másik fénoxid
  2. egy oldat és egy másik oldószer
  3. a foszfor és egy másik gyújtóanyag
- 

45. kérdés. *Válassza ki a felsorolásból a termitre jellemző tulajdonságot!*

1. égése során hőfoka eléri a 3000 °C-t is
2. vízzel oltható
3. oxigénelvonáson alapuló oltási módszerekkel eloltható
4. folyékony halmazállapotú

---

46. kérdés. *Válassza ki a felsorolásból a szövegbe illő helyes megoldásokat!*

A termittüzek vízzel (A) ... olthatók, az oxigén elvonásán alapuló oltási mód (B) ... alkalmazható.

A

1. nem
2. –
3. leggyakrabban

B

1. nem
  2. –
  3. leggyakrabban
- 

47. kérdés. *Egészítse ki az alábbi mondatot! Írja be a helyes megoldást!*

Termitnek nevezzük egy ... és egy másik fénoxid finomszemcsés keverékét.

---

48. kérdés. *Párosítsa össze az alábbi gyújtóanyagokat a rájuk jellemző tulajdonsággal!*

1. Termit:
  2. Napalm:
  3. Foszfor:
- a) éghető szénhidrogénekhez (például benzin) adalékolt sűrítőanyaggal előállított gyújtóanyag.
  - b) oxidációja során eléri a 60 °C gyulladási hőmérsékletet, így öngyulladó.
  - c) Égése során eléri a 3000 °C-t is.
- 

49. kérdés. *Válassza ki az alábbi felsorolásból a termit főbb jellemzőit! Több helyes válasz is lehetséges.*

1. Égése során eléri a 9000 °C-t is.
2. Az oxigén elvonásán alapuló oltási mód nem alkalmazható.
3. A termit tüzek vízzel olthatók.
4. Megolvasztja a vasat, átégeti a vékonyabb páncéllemezt.

50. kérdés. *Keresse meg a következő szövegben a hibás szót!*

A termittüzek vízzel olthatók, az oxigén elvonásán alapuló oltási mód nem alkalmazható.

---

51. kérdés. *Válassza ki az alábbi felsorolásból a napalmra jellemző helyes megfogalmazást!*

1. Éghető szénhidrogénekhez (például benzin) adalékolt sűrítőanyaggal előállított gyújtóanyag.
  2. Egy fém és egy másik fénoxid finomszemcsés keveréke.
  3. Fő alkotórésze magnézium és alumínium.
- 

52. kérdés. *Válassza ki az alábbi felsorolásból a helyes megoldást!*

Miről szól a következő definíció?

A ... éghető szénhidrogénekhez (például benzin) adalékolt sűrítőanyaggal előállított gyújtóanyag. Viszkózus küllemét a belekevert sűrítőpor szolgáltatja.

1. napalm
  2. foszfor
  3. termit
- 

53. kérdés. *Döntse el, hogy az alábbi állítás igaz vagy hamis!*

A (sárga vagy fehér) foszfor oxidációja a levegőn gyorsan végbemenő folyamat, ennek során az anyag hamar eléri a 60 °C gyulladási hőmérsékletet.

1. Igaz.
  2. Hamis.
- 

54. kérdés. *Egészítse ki a következő mondatot az alább felsorolt válaszlehetőségek közül úgy, hogy a mondat helyes legyen!*

A napalm éghető szénhidrogénekhez (például benzin) adalékolt sűrítőanyaggal előállított ...

1. gyújtóanyag
2. robbanóanyag
3. vegyi fegyver

---

55. kérdés. *Válassza ki a felsorolásból a napalmra jellemző tulajdonságot!*

1. égése során hőfoka eléri a 3000 °C-t is
2. fémkeverék
3. oxigénelvonáson alapuló oltási módszerekkel nem oltható
4. sűrítőanyaggal adalékolt szénhidrogén

---

56. kérdés. *Válassza ki a felsorolásból a szövegbe illő helyes megoldást!*

A napalm éghető szénhidrogénekhez (például benzin) adalékolt sűrítőanyaggal előállított (A) .... Viszkózus küllemét a belekevert (B) ... szolgáltatja.

A

1. gyújtóanyag
2. robbanóanyag
3. mérgező harcanyag

B

1. sűrítőpor
2. trotil
3. alumínium

---

57. kérdés. *Egészítse ki az alábbi mondatot! Írja be a helyes megoldást!*

A ... viszkózus küllemét a belekevert sűrítőpor szolgáltatja.

---

58. kérdés *Párosítsa össze az alábbi gyújtóanyagokat a rájuk jellemző tulajdonsággal!*

1. termít
  2. napalm
  3. foszfor
- 
- a) éghető sűrített szénhidrogén
  - b) öngyulladó
  - c) vízzel nem oltható

59. kérdés. *Válassza ki az alábbi felsorolásból a napalm főbb jellemzőit! Több helyes válasz is lehetséges.*

1. Égése során eléri a 9000 °C-t is.
  2. Adalékanyaggal besűrített éghető szénhidrogén.
  3. Halmazállapota folyékony (viszkózus).
  4. Megolvasztja a vasat, átégeti a vékonyabb páncéllemezt.
- 

60. kérdés. *Keresse meg a következő szövegben a hibás szót!*

A napalm fénoxidhoz adalékolt sűrítőanyaggal előállított gyújtóanyag.

---

61. kérdés. *Válassza ki az alábbi felsorolásból a fehér foszforra jellemző helyes megfogalmazást!*

1. Éghető szénhidrogénekhez (például benzin) adalékolt sűrítőanyaggal előállított gyújtóanyag.
  2. Egy fém és egy másik fénoxid finomszemcsés keveréke.
  3. Levegőn öngyulladó.
- 

62. kérdés. *Válassza ki az alábbi felsorolásból a helyes megoldást!*

Miről szól a következő definíció?

Súlyos égési sebeket okozhat, de égés nélkül a szervezetbe jutva vagy oltás után abban maradva erősen mérgező.

1. napalm
  2. foszfor
  3. termit
- 

63. kérdés. *Döntse el, hogy az alábbi állítás igaz vagy hamis!*

A napalmféleségek különböző tárgyakhoz – de az emberi test felületéhez is – jól tapadnak, nehezen távolíthatók el és nehezen olthatók.

1. Igaz.
2. Hamis.

---

64. kérdés. *Egészítse ki a következő mondatot az alább felsorolt válaszlehetőségek közül úgy, hogy a mondat helyes legyen!*

A ... oxidációja a levegőn gyorsan végbemenő folyamat, ennek során az anyag hamar eléri a 60 °C gyulladási hőmérsékletet.

1. foszfor
2. napalm
3. termit

---

65. kérdés. *Válassza ki a felsorolásból a sárga foszforra jellemző tulajdonságot!*

1. Égése során hőfoka eléri a 3000 °C-t is.
2. Fémkeverék.
3. Levegőn öngyulladó.
4. Sűrítőanyaggal adalékolt szénhidrogén.

---

66. kérdés. *Válassza ki a felsorolásból a szövegbe illő helyes megoldást!*

A (A) ... oxidációja a levegőn gyorsan végbemenő folyamat, ennek során az anyag hamar eléri a 60 °C gyulladási hőmérsékletet. A (B) ... súlyos égési sebeket okozhat, de égés nélkül a szervezetbe jutva vagy oltás után abban maradván erősen mérgező.

A

1. foszfor
2. termit
3. trotil

B

1. foszfor
2. termit
3. elektronfém

---

67. kérdés. *Egészítse ki az alábbi mondatot! Írja be a helyes megoldást!*

A ... oxidációja a levegőn gyorsan végbemenő folyamat, ennek során az anyag hamar eléri a 60 °C gyulladási hőmérsékletet.



68. kérdés *Párosítsa össze az alábbi gyújtóanyagokat a rájuk jellemző tulajdonsággal!*

1. Termit:
  2. Napalm:
  3. Foszfor:
- 
- a) felületekhez jól tapad.
  - b) öngyulladó.
  - c) égésének beindításához magas hőmérsékletet igényel.
- 

69. kérdés. *Válassza ki az alábbi felsorolásból a sárga foszfor főbb jellemzőit! Több helyes válasz is lehetséges.*

1. Égése során eléri a 9000 °C-t is.
  2. Alapállapotában erősen mérgező.
  3. Halmazállapota szilárd.
  4. Megolvasztja a vasat, átégeti a vékonyabb páncéllemezt.
- 

70. kérdés. *Keresse meg a következő szövegben a hibás szót!*

A (sárga vagy fehér) foszfor oxidációja a levegőn gyorsan végbemenő folyamat, ennek során az anyag hamar eléri a 6000 °C gyulladási hőmérsékletet.

---

71. kérdés. *Válassza ki az alábbi felsorolásból az atomrobbanás pusztító tényezőinek helyes felsorolását!*

1. A hő- és fénysugárzás, a lökő-szívó hatás (detonáció), vagyis a légköri hullám, az áthatoló (kezdeti) radioaktív sugárzás, a visszamaradó radioaktív sugárzás.
2. A hő- és fénysugárzás, a lökő-szívó hatás (detonáció), vagyis a légköri hullám, az áthatoló (kezdeti) radioaktív sugárzás, az elektromágneses impulzus, a visszamaradó radioaktív sugárzás.
3. Elsősorban a mérgező harcanyagok, a radioaktív részecskék és a kórokozók.

---

72. kérdés. *Válassza ki az alábbi felsorolásból a helyes megoldást!*

Miről szól a következő definíció?

A(z) ... minden elektromos és villamos berendezést veszélyeztet, károsíthatja a hírközlést és az elektromos berendezéseket.

1. elektromágneses impulzus
2. radioaktív kihullás
3. a léglökési hullám

---

73. kérdés. *Döntse el, hogy az alábbi állítás igaz vagy hamis!*

Az atomrobbanás hő- és fénysugárzása a robbanás centrumából kilépő és a tér minden irányában fénysebességgel terjedő elektromágneses energia, amely körülbelül 99%-ban látható fény-, illetve infravörös (hő)sugárzásból, 1%-ban ibolyántúli sugárzásból áll.

1. Igaz.
2. Hamis.

---

74. kérdés. *Egészítse ki a következő mondatot az alább felsorolt válaszlehetőségek közül úgy, hogy a mondat helyes legyen!*

Az atomrobbanás ... a robbanás centrumából kilépő és a tér minden irányában fénysebességgel terjedő elektromágneses energia, amely körülbelül 99%-ban látható fény-, illetve infravörös (hő)sugárzásból, 1%-ban ibolyántúli sugárzásból áll.

1. hő- és fénysugárzása
2. radioaktív kihullása
3. az áthatoló (kezdeti) radioaktív sugárzása

---

75. kérdés. *Válassza ki a felsorolásból az atomfegyver hosszú távon ható pusztító tényezőjét!*

1. hő- és fénysugárzás
2. léglökési hullám
3. az áthatoló (kezdeti) radioaktív sugárzás
4. a visszamaradó radioaktív sugárzás

---

76. kérdés. *Válassza ki a felsorolásból a szövegbe illő helyes megoldást!*

Elektromágneses impulzus minden ... veszélyeztet a robbanás közeli körzetben.

1. elektromos és villamos berendezést
2. ellenállási terepszakaszt
3. személyt

77. kérdés. *Egészítse ki az alábbi mondatot! Írja be a helyes megoldást!*

A tűzgömbből kihulló hasadványtermékek és egyéb felszívott törmelékek szétterülése visszamaradó radioaktív ... eredményez.

---

78. kérdés. *Párosítsa össze az atomfegyver alábbi pusztító tényezőit azok jellemzőivel!*

1. Visszamaradó radioaktív szennyezés:
  2. Hő- és fényimpulzus:
  3. Lökéshullám:
- 
- a) a tűzgömbből kihulló hasadványtermékek és egyéb felszívott törmelékek szétterülése eredményezi.
  - b) a robbanás centrumából kilépő és a tér minden irányában fénysebességgel terjedő elektromágneses energia, amely körülbelül 99%-ban látható fény-, illetve infravörös (hő)sugárzásból, 1%-ban ibolyántúli sugárzásból áll.
  - c) a szárazföldön, vízen és levegőben egyaránt képes rombolni vagy elpusztítani a berendezéseket, készleteket, védelmi létesítményeket, állandó telepítésű eszközöket és építményeket.
- 

79. kérdés. *Válassza ki az alábbi felsorolásból az atomrobbanás pusztító tényezőinek azon elemeit, amelyeknek közvetlen forrása a tűzgömb!  
Több helyes válasz is lehetséges.*

1. hő- és fénysugárzás
  2. léglökési hullám
  3. az áthatoló (kezdeti) radioaktív sugárzás
  4. a visszamaradó radioaktív sugárzás
- 

80. kérdés. *Keresse meg a következő szövegben a hibás szót!*

A hő és fénysugárzás forrása a tűzgömb, így ennek a pusztító tényezőnek a közvetlen hatásával a tűzgömb élettartama (az úgynevezett világítási idő) alatt kell számolnunk, ami kis és közepes hatóerők esetén néhány másodperc, nagy hatóerőknél néhány év.

---

81. kérdés. *Válassza ki az alábbi felsorolásból az idegbénító mérgező harcanyagokra jellemző állítást!*

1. Jellegzetes, tormára, fokhagymára emlékeztető szúrós szagú folyadék.
2. Legismertebb képviselőjük a hidrogén-cianid, más néven a kéksav.
3. Kisfokú mérgezés esetén csak erős pupillaszűkület (miózis) lép fel, a légzés nehezül, mellkasi fájdalmak jelentkeznek. Súlyos mérgezésnél görcsös állapot jelentkezik, aminek látható jelei – a miózison kívül – az egész szervezet erős remegése, eszméletvesztés, önkéntelen vizeletürítés.

---

82. kérdés. *Válassza ki az alábbi felsorolásból a helyes megoldást!*

Miről szól a következő definíció?

Kisfokú mérgezés esetén csak erős pupillaszűkület (miózis) lép fel, a légzés nehezül, mellkasi fájdalmak jelentkeznek. Súlyos mérgezésnél görcsös állapot jelentkezik, aminek látható jelei – a miózison kívül – az egész szervezet erős remegése, eszméletvesztés, önkéntelen vizeletürítés.

1. szarin
2. nitrogénmustár
3. hidrogén-cianid

---

83. kérdés. *Döntse el, hogy az alábbi állítás igaz vagy hamis!*

Az idegbénító mérgező harcanyagok legfontosabb képviselői a szarin, a szomán és a „V” anyagok.

1. Igaz.
2. Hamis.

---

84. kérdés. *Egészítse ki a következő mondatot az alább felsorolt válaszlehetőségek közül úgy, hogy a mondat helyes legyen!*

Idegmérgekkel történő mérgezés esetén erős ... (miózis) lép fel.

1. pupillatágulat
2. pupillaszűkület
3. sejtostódás

85. kérdés. *Válassza ki a felsorolásból az alábbi tüneteket előidéző mérgező harcanyagtípust!*

Azonnali, erős pupillaszűkület (miózis).

1. pszichotoxikus mérgező harcanyag
  2. hólyaghúzó mérgező harcanyag
  3. idegbénító mérgező harcanyag
  4. fojtó-mérgező harcanyag
- 

86. kérdés. *Válassza ki a felsorolásból a szövegbe illő helyes megoldást!*

(A) ... mérgezés esetén erős (B) ... (miózis) lép fel, a légzés nehezül, mellkasi fájdalmak jelentkeznek. Súlyos mérgezésnél görcsös állapot jelentkezik, aminek látható jelei – a miózison kívül – az egész szervezet erős remegése, eszméletvesztés, önkéntelen vizeletürítés.

A

1. Kéksav
2. Szomán
3. CS-

B

1. pupillatágulat
  2. pupillaszűkület
  3. sejtosztódás
- 

87. kérdés. *Egészítse ki az alábbi mondatot! Írja be a helyes megoldást!*

Az ... mérgező harcanyaggal történő mérgezés esetén erős pupillaszűkület (miózis) lép fel, a légzés nehezül, mellkasi fájdalmak jelentkeznek, majd görcsös állapot jelentkezik, aminek látható jelei – a miózison kívül – az egész szervezet erős remegése, eszméletvesztés, önkéntelen vizeletürítés.

---

88. kérdés. *Párosítsa össze az mérgező harcanyagokat a rájuk jellemző tünetekkel!*

1. Vx:
2. Nitrogénmustár:
3. Kéksav:
  - a) erős pupillaszűkület (miózis) lép fel, a légzés nehezül, mellkasi fájdalmak jelentkeznek, majd görcsös állapot jelentkezik, aminek látható jelei – a miózison kívül – az egész szervezet erős remegése, izomgörcs, eszméletvesztés, önkéntelen vizeletürítés.
  - b) a sérült légzése felgyorsul, súlyos légszomj, görcsös állapot, esetleg eszméletvesztés lép fel.
  - c) a bőrön vörös foltok, majd apróbb hólyagok keletkeznek, amelyek egy-másfél nap elteltével nagyobb, sárgás nedvet tartalmazó hólyagokká alakulnak át.

---

89. kérdés. *Válassza ki az alábbi felsorolásból az idegbénító mérgező harcanyagokkal történő mérgezésre jellemző megállapításokat! Több helyes válasz is lehetséges.*

1. Erős pupillaszűkület (miózis) lép fel.
2. Az egész szervezet erős remegése, izomgörcs, eszméletvesztés, önkéntelen vizeletürítés lép fel.
3. A bőrön vörös foltok, majd apróbb hólyagok keletkeznek.

---

90. kérdés. *Keresse meg a következő szövegben a hibás szót!*

Szománmérgezés esetén erős pupillatágulat lép fel, a légzés nehezül, mellkasi fájdalmak jelentkeznek, majd görcsös állapot jelentkezik, aminek látható jelei – a miózison kívül – az egész szervezet erős remegése, izomgörcs, eszméletvesztés, önkéntelen vizeletürítés.

---

91. kérdés. *Válassza ki az alábbi felsorolásból a hólyaghúzó mérgező harcanyagokra jellemző állítást!*

1. Jellegzetes, tormára, fokhagymára emlékeztető szúrós szagú folyadék.
2. Kisfokú mérgezés esetén csak erős pupillaszűkület (miózis) lép fel, a légzés nehezül, mellkasi fájdalmak jelentkeznek. Súlyos mérgezésnél görcsös állapot jelentkezik, aminek látható jelei – a miózison kívül – az egész szervezet erős remegése, eszméletvesztés, önkéntelen vizeletürítés.
3. Legismertebb képviselőjük a hidrogén-cianid, más néven a kéksav.

92. kérdés. *Válassza ki az alábbi felsorolásból a helyes megoldást!*

Miről szól a következő definíció?

A bőrön vörös foltok, majd apróbb hólyagok keletkeznek, amelyek egy-másfél nap elteltével nagyobb, sárgás nedvet tartalmazó hólyagokká alakulnak át. A megduzzadt hólyagok két-három nap múlva felszakadnak, a helyükön nehezen gyógyuló fekély keletkezik, amely további fertőzések forrása lehet.

1. szarin
  2. kénmustár
  3. foszgén
- 

93. kérdés. *Döntse el, hogy az alábbi állítás igaz vagy hamis!*

A hólyaghúzó mérgező harcanyagok legfontosabb képviselője a hidrogén-cianid.

1. Igaz.
  2. Hamis.
- 

94. kérdés. *Egészítse ki a következő mondatot az alább felsorolt válaszlehetőségek közül úgy, hogy a mondat helyes legyen!*

Kénmustár-szennyeződés esetén a bőrön vörös foltok, majd apróbb ... keletkeznek, amelyek egy-másfél nap elteltével nagyobb, sárgás nedvet tartalmazó hólyagokká alakulnak át.

1. hólyagok
  2. ráncok
  3. sebek
- 

95. kérdés. *Válassza ki a felsorolásból az alábbi tüneteket előidéző mérgező harcanyagtípust!*

A bőrön vörös foltok, majd apróbb hólyagok keletkeznek, amelyek egy-másfél nap elteltével nagyobb, sárgás nedvet tartalmazó hólyagokká alakulnak át.

1. pszichotoxikus mérgező harcanyag
2. hólyaghúzó mérgező harcanyag
3. idegbénító mérgező harcanyag
4. fojtó-mérgező harcanyag

---

96. kérdés. *Válassza ki a felsorolásból a szövegbe illő helyes megoldást!*

(A) ... szennyeződés esetén a bőrön vörös foltok, majd apróbb (B) ... keletkeznek, amelyek egy-másfél nap elteltével nagyobb, sárgás nedvet tartalmazó hólyagokká alakulnak.

A

1. Kéksav
2. Kénmustár-
3. CS-

B

1. pupillatágulat és pupillaszűkület
  2. hólyagok
  3. izomrángások
- 

97. kérdés. *Egészítse ki az alábbi mondatot! Írja be a helyes megoldást!*

A ... sárga színű, jellegzetes, tormára, fokhagymára emlékeztető szúrós szagú folyadék.

---

98. kérdés. *Párosítsa össze az mérgező harcanyagokat a rájuk jellemző tünetekkel!*

1. Szomán:
  2. Kénmustár:
  3. Foszgén:
- a) erős pupillaszűkület (miózis) lép fel, a légzés nehezül, mellkasi fájdalmak jelentkeznek, majd görcsös állapot jelentkezik, aminek látható jelei – a miózison kívül – az egész szervezet erős remegése, izomgörcs, eszméletvesztés, önkéntelen vizeletürítés.
  - b) belégzéskor a szájban fémes, édes íz érződik, majd könnyű szédülés és általános gyengeség jelentkezik. A sérült állapota a mérgezést követő negyedik-hatodik órában hirtelen rosszabbra fordul, kínzó légszomj lép fel, amit váladékozó, erős köhögés és fejfájás kísér.
  - c) a bőrön vörös foltok, majd apróbb hólyagok keletkeznek, amelyek egy-másfél nap elteltével nagyobb, sárgás nedvet tartalmazó hólyagokká alakulnak át.
- 

99. kérdés. *Válassza ki az alábbi felsorolásból a hólyaghúzó mérgező harcanyagokkal történő szennyeződésre jellemző megállapításokat!  
Több helyes válasz is lehetséges.*

1. A bőrön vörös foltok, majd apróbb hólyagok keletkeznek.
2. A megduzzadt hólyagok két-három nap múlva felszakadnak.
3. Az egész szervezet erős remegése, izomgörcs, eszméletvesztés, önkéntelen vizeletürítés.



100. kérdés. *Keresse meg a következő szövegben a hibás szót!*

BZ-szennyeződés esetén a bőrön vörös foltok, majd apróbb hólyagok keletkeznek, amelyek egy-másfél nap elteltével nagyobb, sárgás nedvet tartalmazó hólyagokká alakulnak.

---

101. kérdés. *Válassza ki az alábbi felsorolásból a fojtó-mérgező harcanyagokra jellemző állítást!*

1. Rothadó szénára emlékeztető szúrós szagú anyagok.
  2. Kisfokú mérgezés esetén csak erős pupillaszűkület (miózis) lép fel, a légzés nehezül, mellkasi fájdalmak jelentkeznek. Súlyos mérgezésnél görcsös állapot jelentkezik, aminek látható jelei – a miózison kívül – az egész szervezet erős remegése, eszméletvesztés, önkéntelen vizeletürítés.
  3. Legismertebb képviselőjük a hidrogén-cianid, más néven a kéksav.
- 

102. kérdés. *Válassza ki az alábbi felsorolásból a helyes megoldást!*

Miről szól a következő definíció?

A légzőszerveken keresztül hatnak, elsősorban a tüdőt támadják meg. Széttroncsolják a tüdőlebegek lég hólyagocskáit és az alsó légutak finom nyálkahártyáit. A halál tüdővizonyító, tüdőgyulladás, fulladás útján következik be.

1. szarin
  2. kénmustár
  3. foszgén
- 

103. kérdés. *Döntse el, hogy az alábbi állítás igaz vagy hamis!*

A foszgén a terepen csak rövid ideig marad meg hatásos töménységben, a gázálarc védelmet nyújt ellene.

1. Igaz.
  2. Hamis.
- 

104. kérdés. *Egészítse ki a következő mondatot az alább felsorolt válaszlehetőségek közül úgy, hogy a mondat helyes legyen!*

Belégzéskor a szájban ..., édes íz érződik, majd könnyű szédülés és általános gyengeség jelentkezik. A sérült állapota a mérgezést követő negyedik-hatodik órában hirtelen rosszabbra fordul, kínzó légszomj lép fel, amit váladékozó, erős köhögés és fejfájás kísér.

1. fémcs
2. keserű
3. savanyú

---

105. kérdés. *Válassza ki a felsorolásból az alábbi tüneteket előidéző mérgező harcanyagtípust!*

Belégzéskor a szájban fémés, édes íz érződik, majd könnyű szédülés és általános gyengeség jelentkezik. A sérült állapota a mérgezést követő negyedik-hatodik órában hirtelen rosszabbra fordul, kínzó légszomj lép fel, amit váladékozó, erős köhögés és fejfájás kísér.

1. pszichotoxikus mérgező harcanyag
2. hólyaghúzó mérgező harcanyag
3. idegbénító mérgező harcanyag
4. fojtó-mérgező harcanyag

---

106. kérdés. *Válassza ki a felsorolásból a szövegbe illő helyes megoldást!*

A (A) ... belégzésekor a szájban (B) ..., édes íz érződik, majd könnyű szédülés és általános gyengeség jelentkezik. A sérült állapota a mérgezést követő negyedik-hatodik órában hirtelen rosszabbra fordul, kínzó légszomj lép fel, amit váladékozó, erős köhögés és fejfájás kísér.

A

1. kéksav
2. foszgén
3. CS

B

1. fémés
2. keserű
3. savanyú

---

107. kérdés. *Egészítse ki az alábbi mondatot! Írja be a helyes megoldást!*

A ... jellegzetes, rothadó szénára, avarra emlékeztető mérgező harcanyag.

108. kérdés. *Párosítsa össze az mérgező harcanyagokat a rájuk jellemző tünetekkel!*

1. Szarin:
2. Nitrogénmustár:
3. Foszgén:
  - a) erős pupillaszűkület (miózis) lép fel, a légzés nehezül, mellkasi fájdalmak jelentkeznek, majd görcsös állapot jelentkezik, aminek látható jelei – a miózison kívül – az egész szervezet erős remegése, izomgörcs, eszméletvesztés, önkéntelen vizeletürítés.
  - b) belégzéskor a szájban fémés, édes íz érződik, majd könnyű szédülés és általános gyengeség jelentkezik. A sérült állapota a mérgezést követő negyedik-hatodik órában hirtelen rosszabbra fordul, kínzó légszomj lép fel, amit váladékozó, erős köhögés és fejfájás kísér.
  - c) a bőrön vörös foltok, majd apróbb hólyagok keletkeznek, amelyek egy-másfél nap elteltével nagyobb, sárgás nedvet tartalmazó hólyagokká alakulnak át.

---

109. kérdés. *Válassza ki az alábbi felsorolásból a fojtó-mérgező harcanyagokkal történő mérgezésre jellemző megállapításokat! Több helyes válasz is lehetséges.*

1. Kínzó légszomj lép fel, amit váladékozó, erős köhögés és fejfájás kísér.
2. Belégzéskor a szájban fémés, édes íz érződik.
3. Az egész szervezet erős remegése, izomgörcs, eszméletvesztés, önkéntelen vizeletürítés.

---

110. kérdés. *Keresse meg a következő szövegben a hibás szót!*

CS belégzéskor a szájban fémés, édes íz érződik, majd könnyű szédülés és általános gyengeség jelentkezik.

---

111. kérdés. *Válassza ki az alábbi felsorolásból az általános mérgező harcanyagokra jellemző állítást!*

1. Rothadó szénára emlékeztető szúrós szagú anyagok.
2. Kisfokú mérgezés esetén csak erős pupillaszűkület (miózis) lép fel, a légzés nehezül, mellkasi fájdalmak jelentkeznek. Súlyos mérgezésnél görcsös állapot jelentkezik, aminek látható jelei – a miózison kívül – az egész szervezet erős remegése, eszméletvesztés, önkéntelen vizeletürítés.
3. Legismertebb képviselőjük a hidrogén-cianid, más néven a kéksav.

---

112. kérdés. *Válassza ki az alábbi felsorolásból a helyes megoldást!*

Miről szól a következő definíció?

Szintelen, rendkívül illékony, keserű mandula illatú folyadék.

1. szarin
2. kénmustár
3. hidrogén-cianid

---

113. kérdés. *Döntse el, hogy az alábbi állítás igaz vagy hamis!*

A hidrogén-cianid mérgező hatását úgy fejt ki, hogy a vérben megkötődve az oxigénfelvételt lehetetlenné teszi.

1. Igaz.
2. Hamis.

---

114. kérdés. *Egészítse ki a következő mondatot az alább felsorolt válaszlehetőségek közül úgy, hogy a mondat helyes legyen!*

A hidrogén-cianid szintelen, rendkívül illékony, ... illatú folyadék

1. muskátli
2. keserű mandula:
3. gyümölcs

---

115. kérdés. *Válassza ki a felsorolásból az alábbi tüneteket előidéző mérgező harcanyagtípust!*

Mérgező hatását úgy fejt ki, hogy a vérben megkötődve az oxigénfelvételt lehetetlenné teszi. Mérgezés esetén a sérült légzése felgyorsul, súlyos légszomj, görcsös állapot, esetleg eszméletvesztés lép fel.

1. általános hatású mérgező harcanyag
2. hólyaghúzó mérgező harcanyag
3. idegbénító mérgező harcanyag
4. fojtó-mérgező harcanyag

116. kérdés. *Válassza ki a felsorolásból a szövegbe illő helyes megoldást!*

A (A) ... mérgező hatását úgy fejt ki, hogy a vérben megkötődve a(z) (B) ... felvételt lehetetlenné teszi. Mérgezés esetén a sérült légzése felgyorsul, súlyos légszomj, görcsös állapot, esetleg eszméletvesztés lép fel.

A

1. kéksav
2. foszgén
3. BZ

B

1. széndioxid-
  2. oxigén
  3. kálium
- 

117. kérdés. *Egészítse ki az alábbi mondatot! Írja be a helyes megoldást!*

A ... szintelen, rendkívül illékony, keserű mandula illatú folyadék.

---

118. kérdés. *Párosítsa össze az mérgező harcanyagokat a rájuk jellemző tünetekkel!*

1. Szarin:
  2. Hidrogén-cianid:
  3. Foszgén:
- a) erős pupillaszűkület (miózis) lép fel, a légzés nehezül, mellkasi fájdalmak jelentkeznek, majd görcsös állapot jelentkezik, aminek látható jelei – a miózison kívül – az egész szervezet erős remegése, izomgörcs, eszméletvesztés, önkéntelen vizeletürítés.
  - b) belégzéskor a szájban fémes, édes íz érződik, majd könnyű szédülés és általános gyengeség jelentkezik. A sérült állapota a mérgezést követő negyedik-hatodik órában hirtelen rosszabbra fordul, kínzó légszomj lép fel, amit váladékozó, erős köhögés és fejfájás kísér.
  - c) mérgező hatását úgy fejt ki, hogy a vérben megkötődve az oxigénfelvételt lehetetlenné teszi. Mérgezés esetén a sérült légzése felgyorsul, súlyos légszomj, görcsös állapot, esetleg eszméletvesztés lép fel

---

119. kérdés. *Válassza ki az alábbi felsorolásból a vérmérgekkel történő mérgezésre jellemző megállapításokat! Több helyes válasz is lehetséges.*

1. Kínzó légszomj lép fel, amit váladékozó, erős köhögés és fejfájás kísér.
2. Belégzésekor keserű mandula illat érződik.
3. A sérült légzése felgyorsul, súlyos légszomj, görcsös állapot, esetleg eszméletvesztés lép fel.

---

120. kérdés. *Keresse meg a következő szövegben a hibás szót!*

A hidrogén-cianid színtelen, rendkívül illékony, muskátliillatú folyadék.

---

121. kérdés. *Válassza ki az alábbi felsorolásból az ingerlő mérgező harcanyagokra jellemző állítást!*

1. Rothadó szénára emlékeztető szúrós szagú anyagok.
2. Kisfokú mérgezés esetén csak erős pupillaszűkület (miózis) lép fel, a légzés nehezül, mellkasi fájdalmak jelentkeznek. Súlyos mérgezésnél görcsös állapot jelentkezik, aminek látható jelei – a miózison kívül – az egész szervezet erős remegése, eszméletvesztés, önkéntelen vizeletürítés.
3. Ismertebb képviselőik a kapszaicin, a klóracetofenon (KAF), valamint a CS.

---

122. kérdés. *Válassza ki az alábbi felsorolásból a helyes megoldást!*

Miről szól a következő definíció?

Hatásos vegyületek, kis koncentráció az emberi szervezet számára már elviselhetetlen tüneteket okoz. Heves, égető fájdalom a szemekben, a szájban, a légutakban, erős nyálképződés, könnyezés, hányinger, bőrgyulladás.

1. lewisit
2. kénmustár
3. CS

---

123. kérdés. *Döntse el, hogy az alábbi állítás igaz vagy hamis!*

A klóracetofenon (KAF), valamint a CS kódnevű anyag gyorsan ható, maradó vegyületek.

1. Igaz.
2. Hamis.

124. kérdés. *Egészítse ki a következő mondatot az alább felsorolt válaszlehetőségek közül úgy, hogy a mondat helyes legyen!*

Az ingerlő mérgező harcanyagok a szemet, a(z) ... támadják

1. központi idegrendszert
  2. alsó és a felső légutakat
  3. emésztőrendszert
- 

125. kérdés. *Válassza ki a felsorolásból az alábbi tüneteket előidéző mérgező harcanyagtípust!*

Heves, égető fájdalom a szemekben, a szájban, a légutakban, erős nyálképződés, könnyezés, hányinger, bőrgyulladás.

1. általános hatású mérgező harcanyag
  2. hólyaghúzó mérgező harcanyag
  3. idegbénító mérgező harcanyag
  4. ingerlő mérgező harcanyag
- 

126. kérdés. *Válassza ki a felsorolásból a szövegbe illő helyes megoldást!*

A (A) ... hatásaként heves, égető fájdalom a (B) ..., erős nyálképződés, könnyezés, hányinger, bőrgyulladás tapasztalható.

A

1. kéksav
2. klóracetofenon
3. BZ

B

1. szemekben, a szájban, a légutakban
  2. gyomorban
  3. csontokban
- 

127. kérdés. *Egészítse ki az alábbi mondatot! Írja be a helyes megoldást!*

Az ingerlő mérgező harcanyagok ismertebb képviselői a klóracetofenon (KAF), valamint a ... kódnevű anyag.

---

128. kérdés. *Párosítsa össze a mérgező harcanyagokat a rájuk jellemző tünetekkel!*

1. CS:
2. Hidrogén-cianid:
3. Foszgén:
  - a) heves, égető fájdalom a szemekben, a szájbán, a légutakban, erős nyálképződés, könnyezés, hányinger, bőrgyulladás.
  - b) belégzéskor a szájbán fémés, édes íz érződik, majd könnyű szédülés és általános gyengeség jelentkezik. A sérült állapota a mérgezést követő negyedik-hatodik órában hirtelen rosszabbra fordul, kínzó légszomj lép fel, amit váladékozó, erős köhögés és fejfájás kísér.
  - c) mérgező hatását úgy fejt ki, hogy a vérben megkötődve az oxigénfelvételt lehetetlenné teszi. Mérgezés esetén a sérült légzése felgyorsul, súlyos légszomj, görcsös állapot, esetleg eszméletvesztés lép fel.

---

129. kérdés. *Válassza ki az alábbi felsorolásból az ingerlő mérgező harcanyagokkal történő mérgezésre jellemző megállapításokat! Több helyes válasz is lehetséges.*

1. Erős nyálképződés, könnyezés, hányinger, bőrgyulladás tapasztalható.
2. Belégzéskor keserű mandula illat érződik.
3. Heves, égető fájdalom a szemekben, a szájbán, a légutakban.

---

130. kérdés. *Keresse meg a következő szövegben a hibás szót!*

A CS hatásaként a gyomorban, a szájbán, a légutakban heves, égető fájdalom jelentkezik, erős nyálképződés, könnyezés, hányinger, bőrgyulladás tapasztalható.

---

131. kérdés. *Válassza ki az alábbi felsorolásból a pszichotoxikus mérgező harcanyagokra jellemző állítást!*

1. Rothadó szénára emlékeztető szúrós szagú anyagok.
2. Kisfokú mérgezés esetén csak erős pupillaszűkület (miózis) lép fel, a légzés nehezül, mellkasi fájdalmak jelentkeznek. Súlyos mérgezésnél görcsös állapot jelentkezik, aminek látható jelei – a miózison kívül – az egész szervezet erős remegése, eszméletvesztés, önkéntelen vizeletürítés.
3. A csoport egyik jellemző képviselője a BZ nevű vegyület.



*132. kérdés. Válassza ki az alábbi felsorolásból a helyes megoldást!*

Miről szól a következő definíció?

Rendeltetése az agyi idegközpontok ideiglenes bénítása, a szellemi és fizikai képességek átmeneti blokkolása.

1. BZ
  2. kénmustár
  3. CS
- 

*133. kérdés. Döntse el, hogy az alábbi állítás igaz vagy hamis!*

A BZ kristályos, szintelen anyag, harci alkalmazása leginkább aeroszol formában valószínű.

1. Igaz.
  2. Hamis.
- 

*134. kérdés. Egészítse ki a következő mondatot az alább felsorolt válaszlehetőségek közül úgy, hogy a mondat helyes legyen!*

A pszichotoxikus mérgező harcanyagok a(z) ... támadják.

1. központi idegrendszert
  2. alsó és a felső légutakat
  3. emésztőrendszert
- 

*135. kérdés. Válassza ki a felsorolásból az alábbi tüneteket előidéző mérgező harcanyag típust!*

A mérgezetten szellemi és fizikai képességei lelassulnak, a saját mozgásuk feletti ellenőrzést elvesztik, szédülést, fejfájást éreznek, koordinációs zavarok lépnek fel.

1. általános hatású mérgező harcanyag
2. hólyaghúzó mérgező harcanyag
3. idegbénító mérgező harcanyag
4. pszichotoxikus mérgező harcanyag

---

136. kérdés. *Válassza ki a felsorolásból a szövegbe illő helyes megoldást!*

A (A) ... hatásaként a mérgezettek szellemi és fizikai képességei (B) ..., a saját mozgásuk feletti ellenőrzést elvesztik, szédülést, fejfájást éreznek, koordinációs zavarok lépnek fel.

A

1. kéksav
2. klóracetofenon
3. BZ

B

1. lelassulnak
  2. felgyorsulnak
  3. élénkülnek
- 

137. kérdés. *Egészítse ki az alábbi mondatot! Írja be a helyes megoldást!*

A ... mérgező harcanyagok rendeltetése az agyi idegközpontok ideiglenes bénítása, a szellemi és fizikai képességek átmeneti blokkolása.

---

138. kérdés. *Párosítsa össze a mérgező harcanyagokat a rájuk jellemző tünetekkel!*

1. CS:
  2. BZ:
  3. Foszgén:
    - a) heves, égető fájdalom a szemekben, a szájban, a légutakban, erős nyálképződés, könnyezés, hányinger, bőrgyulladás.
    - b) belégzéskor a szájban fémés, édes íz érződik, majd könnyű szédülés és általános gyengeség jelentkezik. A sérült állapota a mérgezést követő negyedik-hatodik órában hirtelen rosszabbra fordul, kínzó légszomj lép fel, amit váladékozó, erős köhögés és fejfájás kísér.
    - c) a mérgezettek szellemi és fizikai képességei lelassulnak, a saját mozgásuk feletti ellenőrzést elvesztik, szédülést, fejfájást éreznek, koordinációs zavarok lépnek fel.
- 

139. kérdés. *Válassza ki az alábbi felsorolásból a pszichotoxikus mérgező harcanyagokkal történő mérgezésre jellemző megállapításokat! Több helyes válasz is lehetséges.*

1. Koordinációs zavarok.
2. Belégzéskor keserű mandula illat érződik.
3. Zavart tudatállapot.

140. kérdés. *Keresse meg a következő szövegben a hibás szót!*

A BZ hatásaként a mérgezettek szellemi és fizikai képességei megélnkülnek.

---

141. kérdés. *Válassza ki az alábbi felsorolásból a helyes megfogalmazást!*

1. Az ABV-veszélyjelzéseket az (al)egység területén tartózkodók mindegyikének – aki hallotta vagy látta az eredeti jelzéseket – meg kell ismételnie, mivel a jelzések túlnyomó része területileg behatárolt figyelmeztetést tesz lehetővé.
  2. Az ABV-veszélyjelzéseket az (al)egység területén kitelepített ABV-figyelőőrsök figyelőinek – aki hallotta vagy látta az eredeti jelzéseket – meg kell ismételnie, mivel a jelzések túlnyomó része területileg behatárolt figyelmeztetést tesz lehetővé.
  3. Az ABV-veszélyjelzéseket az (al)egység területén tartózkodó vegyivédelmi katonáknak – aki hallotta vagy látta az eredeti jelzéseket – meg kell ismételnie, mivel a jelzések túlnyomó része területileg behatárolt figyelmeztetést tesz lehetővé.
- 

142. kérdés. *Válassza ki az alábbi felsorolásból az ABV-veszélyjelzésekre vonatkozó helyes megállapítást!*

A szárazföldi csapatok számára a következő ABV-veszélyjelzések (riadójelzések) érvényesek?

1. Hanggal szóban történő riasztás „GÁZ!”
  2. Hanggal szóban és vizuális jelekkel történő riasztás „GÁZ!”, karjelzés.
  3. Hanggal szóban, vizuális és egyéb jelekkel történő riasztás „GÁZ!”, karjelzés, 5 gépjárműkürtszó.
- 

143. kérdés. *Döntse el, hogy az alábbi állítás igaz vagy hamis!*

A szárazföldi csapatok számára az ABV-veszély szóban és vizuális jelekkel történő jelzésén kívül egyéb hangjelzések (riadójelzések) érvényesek, például 5 rövid gépjárműkürtszó.

1. Igaz.
  2. Hamis.
- 

144. kérdés. *Egészítse ki a következő mondatot az alább felsorolt válaszlehetőségek közül úgy, hogy a mondat helyes legyen!*

A hanggal történő ABV-riasztás szava a vegyi, biológiai veszélyről vagy támadásról a ...

1. „VIGYÁZAT!”
2. „ALARM!”
3. „GÁZ!”

145. kérdés. Válassza ki a felsorolásból, mit jelent a következő jelzés!



1. „ABV-veszély!”
2. „Oszlopvonalba!”
3. „Növeld a távközt!”
4. „Járművonalba!”

146. kérdés. Válassza ki a felsorolásból a szövegbe illő helyes megoldást!

A 93M ... rendeltetése a légutak, az arc és a szemek védelme a különböző halmazállapotú mérgező és biológiai harcanyagok, egyes ipari mérgező anyagok, valamint a radioaktív aeroszolok és egyéb porok hatásaitól.

1. gázálc
2. védőruha
3. védőlepel

147. kérdés. Egészítse ki az alábbi mondatot! Írja be a helyes megoldást!

A 93M szűrőbetét a szennyező anyagok ... való kiszűrését és megkötését végzi.

148. kérdés. Döntse el, hogy az alábbi állítás igaz vagy hamis!

A 93M szűrőbetét a CO ellen nem véd, ezért tűzoltásnál használni tilos.

1. Igaz.
2. Hamis.

149. kérdés. Válassza ki az alábbi felsorolásból 93M szűrőbetétre vonatkozó helyes állításokat! Több helyes válasz is lehetséges.

1. A szűrőbetét védőképessége a szennyezés koncentrációjától függ.
2. Védelmi ideje a mérgező harcanyagcseppek ellen szinte korlátlan.
3. A szűrőbetét a veszélyes ipari anyagok ellen is korlátlan védelmet biztosít.
4. A szűrőbetét a CO ellen nem véd, ezért tűzoltásnál használni tilos.

150. kérdés. *Keresse meg a következő szövegben a hibás szót!*

Ha mérgező (harc)anyag nem volt a levegőben, a sértetlen szűrőbetét nyolc órán keresztül használható.

---

151. kérdés. *Válassza ki az alábbi felsorolásból a 93M gázálarcra jellemző helyes fogalmat!*

1. A 93M gázálarc rendeltetése a légutak, az arc és a szemek védelme a különböző halmazállapotú mérgező és biológiai harcanyagok, egyes ipari mérgező anyagok, valamint a radioaktív aeroszolok és egyéb porok hatásaitól.
  2. A 93M gázálarc rendeltetése a légutak, az arc és a szemek védelme a különböző halmazállapotú mérgező harcanyagok, valamint a radioaktív aeroszolok és egyéb porok hatásaitól.
  3. A 93M gázálarc rendeltetése a légutak, az arc és a szemek védelme a különböző halmazállapotú mérgező és biológiai harcanyagok, a veszélyes ipari mérgező anyagok, valamint a radioaktív aeroszolok és egyéb porok hatásaitól.
- 

152. kérdés. *Válassza ki az alábbi felsorolásból a helyes megoldást!*

Miről szól a következő eljárás?

„Előbb szűrőbetét nélkül felvéve, majd a szűrőbetétet is beszerelve be kell fogni a belégzőnyílást. A befogással egyidejű belégzéssel vákuumot kell létesíteni, és ezáltal az arc felé behorpasztani a gázálarcot.”

1. A gázálarc előkészítése, védőképessége ellenőrzésének objektív módszere.
  2. A gázálarc előkészítése víz alatti alkalmazáshoz.
  3. A gázálarc védőképessége ellenőrzésének szubjektív módszere.
- 

153. kérdés. *Döntse el, hogy az alábbi állítás igaz vagy hamis!*

A tömegpusztító fegyverek alkalmazási körülményei közötti használatra kifejlesztett 93M gázálarc vegyipari balesetek szennyezései ellen korlátozottan nyújt védelmet, ilyen esetben zárt rendszerű légzőkészüléket vagy speciális szűrőbetétet kell használni.

1. Hamis.
2. Igaz.

---

154. kérdés. *Egészítse ki a következő mondatot az alább felsorolt válaszlehetőségek közül úgy, hogy a mondat helyes legyen!*

A 93M védőruhakészlet belső szövetszerkezete lehetővé teszi, hogy a gőz alakban jelen lévő mérgező harcanyag az aktív szenes rétegen megkötődjön, miközben a ... a belső szövetrétegen áthalad.

1. mérgező anyag
2. levegő
3. a radioaktív aeroszol

---

155. kérdés. *Válassza ki a felsorolásból a 93M védőruha védőképességének idejét mérgező harcanyagokkal szemben!*

1. 4 óra
2. 12 óra
3. 24 óra
4. 48 óra

---

156. kérdés. *Válassza ki a felsorolásból a szövegbe illő helyes megoldást!*

A 93M védőruhakészlet belső szövetszerkezete lehetővé teszi, hogy a gőz alakban jelen lévő (A) ... az aktív szenes rétegen megkötődjön, miközben a (B) ... a belső szövetrétegen áthalad.

A

1. mérgező harcanyag
2. levegő
3. szénmonoxid

B

1. mérgező anyag
2. levegő
3. radioaktív aeroszol

---

157. kérdés. *Egészítse ki az alábbi mondatot! Írja be a helyes megoldást!*

A 93M védőruhakészlet a viselőjének testfelületét védi a különböző halmazállapotú ... harcanyagokkal szemben, valamint megakadályozza a radioaktív anyagoknak a bőrfelületre kerülését.

158. kérdés. *Válassza ki az alábbi felsorolásból a kollektív védőeszközök főbb jellemzőit! Több helyes válasz is lehetséges.*

1. Hermetikusan lezárt állapotban vagy szűrt levegővel belső túlnyomás alatt tarthatók.
  2. Alkalmazásukkal gyakorlatilag korlátlan védelem biztosítható.
  3. A katonák egyéni védelmi eszközei.
  4. Növeli a túlélőképességet, de csökkenti a műveleti szabadságot.
- 

159. kérdés. *Keresse meg a következő szövegben a hibás szót!*

Az óvóhelyek mint az egyéni védelem eszközei védelmet nyújtanak, és ABV-veszélytől mentes környezetet biztosítanak az állomány részére a legfontosabb tevékenységek elvégzésére, és pihenési és váltási lehetőséget azért, hogy fent tudják tartania a harctevékenységet.

---

160. kérdés. *Válassza ki az alábbi felsorolásból a kollektív védőeszközök helyes fogalmát!*

1. Óvóhely, szűrt levegővel belső túlnyomás alatt tartható zárt küzdőterek.
  2. A mindenkinek kiosztott védőkészletek és a becsukott és szigetelt nyílászárójú helyiségek.
  3. Az ABV-fegyverek célba juttatását is akadályozó felderítés, illetve az országos légvédelmi lokátor-, repülő- és rakétarendszer stb.
- 

161. kérdés. *Válassza ki az alábbi felsorolásból a helyes megoldást!*

Melyik típusú kollektív védőlétesítményt jellemzi a következő definíció?

Állandó létesítménybe beépített kollektív védőeszközök. Beépíthetők nehéz típusú óvóhelybe, könnyű típusú óvóhelybe, illetve megerősítés nélküli létesítménybe.

1. mobil
  2. stabil
  3. szállítható
- 

162. kérdés. *Válassza ki az alábbi felsorolásból a helyes megoldást!*

Melyik típusú kollektív védőlétesítményt jellemzi a következő definíció?

A földi, légi vagy vízi járművekbe beépített vagy kollektív védőeszközök, amelyek lehetővé teszik ABV-veszélyes területek leküzdését.

1. mobil
2. stabil
3. szállítható

---

163. kérdés. *Válassza ki az alábbi felsorolásból a helyes megoldást!*

Melyik típusú kollektív védőlétesítményt jellemzi a következő definíció?

Önállóan alkalmazható kollektív védőeszközök (jellemzően sátrak), amelyek a műveleti területen telepíthetők. Önmagukban rendszerint nem biztosítanak mechanikai védelmet.

1. mobil
2. stabil
3. szállítható

---

164. kérdés. *Döntse el, hogy az alábbi állítás igaz vagy hamis!*

Az óvóhely védőajtóját zárva kell tartani, az óvóhelyre a tömegpusztító fegyverek alkalmazásának idején tilos belépni.

1. Igaz.
2. Hamis.

---

165. kérdés. *Egészítse ki a következő mondatot az alább felsorolt válaszlehetőségek közül úgy, hogy a mondat helyes legyen!*

Az óvóhelyre történő belépés előtt minden esetben végre kell hajtani az egyéni ABV-védelmi készlet és az egyéni fegyverzet ....

1. felderítését
2. karbantartását
3. mentesítését

---

166. kérdés. *Válassza ki a felsorolásból következő jellemzéshez tartozó vegyi-sugárfelderítő eszközt!*

Rendeltetése az egyes személyek által kapott összegzett gamma neutronsugár-adag mérése.

1. RDC III/D
2. CALID-3
3. CAM
4. IH-95



*167. kérdés. Válassza ki a felsorolásból következő jellemzéshez tartozó vegyi-sugárfelderítő eszközt!*

Az alegységeknél rendszeresített sugárszint- és szennyezettségmérő műszer rendeltetése többek között a sugárszint mérése, gamma dózis mérése, felületi szennyezettség mérése.

1. RDC III/D
  2. CALID-3
  3. CAM
  4. IH-95
- 

*168. kérdés. Válassza ki a felsorolásból következő jellemzéshez tartozó vegyi-sugárfelderítő eszközt!*

Rendeltetése a mérgező harcanyagcseppek levegőben, terepen, technikai eszközön vagy felszereléseken való jelenlétének jelzése, papírai speciális vegyszerrel impregnáltak, öntapadók.

1. RDC III/D
2. CALID-3
3. CAM
4. IH-95

## 9. A Híradókiképzés című fejezethez tartozó kérdések

---

1. kérdés. *Válassza ki az alábbi felsorolásból a helyes megoldást!*

Az MRR MH–300 rádió a(z) ... frekvenciasávban működik.

1. URH-
  2. RH-
  3. mikrohullámú
- 

2. kérdés. *Döntse el, hogy az alábbi állítás igaz vagy hamis!*

Az MRR MH–300 rádió az URH-frekvenciasávban működik.

1. Igaz.
  2. Hamis.
- 

3. kérdés. *Döntse el, hogy az alábbi állítás igaz vagy hamis!*

Az MRR MH–300 rádió az RH-frekvenciasávban működik.

1. Igaz.
  2. Hamis.
- 

4. kérdés. *Válassza ki az alábbi felsorolásból a helyes megoldást!*

Mekkora az MRR MH–300 rádió frekvenciatartománya?

1. 23–50 MHz
  2. 30–75,125 MHz
  3. 30–87,975 MHz
- 

5. kérdés. *Válassza ki az alábbi felsorolásból a helyes megoldást!*

Melyik frekvenciatartomány nem esik bele az MRR MH–300 rádió frekvenciatartományába?

1. 30–45,125 MHz
2. 77,250–98,125 MHz
3. 47,500–87,975 MHz

6. kérdés. *Válassza ki az alábbi felsorolásból a helyes megoldást!*

Az MRR MH-300 rádió frekvenciatartománya ....

1. 30–87,975 MHz
  2. 19–50 MHz
  3. 30–85,125 MHz
- 

7. kérdés. *Döntse el, hogy az alábbi állítás igaz vagy hamis!*

Az MRR MH-300 rádió frekvenciatartománya 30–87,975 MHz.

1. Igaz.
  2. Hamis.
- 

8. kérdés. *Döntse el, hogy az alábbi állítás igaz vagy hamis!*

Az MRR MH-300 rádió frekvenciatartománya 10–79,975 MHz.

1. Igaz.
  2. Hamis.
- 

9. kérdés. *Válassza ki az alábbi felsorolásból a helyes megoldást!*

Mi a rövidítése a kézi MRR rádióknak?

1. MP-300
  2. MCS-300
  3. MH-300
- 

10. kérdés. *Válassza ki az alábbi felsorolásból a helyes megoldást!*

A kézi MRR rádióknak a rövidítése az ....

1. MP-300
  2. MH-300
  3. MCS-300
- 

11. kérdés. *Döntse el, hogy az alábbi állítás igaz vagy hamis!*

Az MRR kézirádió rövidítése MH-300.

1. Igaz.
2. Hamis.

---

12. kérdés. *Döntse el, hogy az alábbi állítás igaz vagy hamis!*

Az MRR kézirádió rövidítése MP-300.

1. Igaz.
2. Hamis.

---

13. kérdés. *Válassza ki az alábbi felsorolásból a helyes megoldást!*

Mekkora az MRR MH-300 rádió csatornatávolsága?

1. 25 kHz
2. 50 kHz
3. 75 kHz

---

14. kérdés. *Válassza ki az alábbi felsorolásból a helyes megoldást!*

Az MRR MH-300 rádió csatornatávolsága ....

1. 50 kHz
2. 25 kHz
3. 75 kHz

---

15. kérdés. *Döntse el, hogy az alábbi állítás igaz vagy hamis!*

Az MRR MH-300 rádió csatornatávolsága 25 kHz.

1. Igaz.
2. Hamis.

---

16. kérdés. *Döntse el, hogy az alábbi állítás igaz vagy hamis!*

Az MRR MH-300 rádió csatornatávolsága 75 kHz.

1. Igaz.
2. Hamis.

---

17. kérdés. *Válassza ki az alábbi felsorolásból a helyes megoldást!*

Melyik frekvencia programozható be az MRR MH-300 rádióra?

1. 47,500 MHz
2. 38,122 MHz
3. 79,329 MHz

18. kérdés. *Válassza ki az alábbi felsorolásból a helyes megoldást!*

Az MRR MH-300 rádió a ... frekvencia beprogramozható.

1. 38,122 MHz
  2. 79,329 MHz
  3. 47,500 MHz
- 

19. kérdés. *Döntse el, hogy az alábbi állítás igaz vagy hamis!*

Az MRR MH-300 rádió a 35,525 MHz frekvencia beprogramozható.

1. Igaz.
  2. Hamis.
- 

20. kérdés. *Döntse el, hogy az alábbi állítás igaz vagy hamis!*

Az MRR MH-300 rádió a 52,247 MHz frekvencia beprogramozható.

1. Igaz.
  2. Hamis.
- 

21. kérdés. *Válassza ki az alábbi felsorolásból a helyes megoldást/megoldásokat!*

Mekkora az MRR MH-300 URH sávban működő rádió kimenőteljesítménye?

1. 1 W
  2. 5 W
  3. 16 mW
- 

22. kérdés. *Válassza ki az alábbi felsorolásból a helyes megoldást!*

Az MRR MH-300 rádió a(z) ... kimenőteljesítmény beállítható.

1. 1 W
  2. 5 W
  3. 10 mW
- 

23. kérdés. *Döntse el, hogy az alábbi állítás igaz vagy hamis!*

Az MRR MH-300 rádió az 1W kimenőteljesítmény beállítható.

1. Igaz.
2. Hamis.

24. kérdés. *Döntse el, hogy az alábbi állítás igaz vagy hamis!*

Az MRR MH-300 rádión az 5W kimenőteljesítmény beállítható.

1. Igaz.
2. Hamis.

25. kérdés. *Válassza ki az alábbi felsorolásból a helyes megoldást!*

Az alábbi kimenőteljesítmények közül az MRR MH-300 rádión melyik állítható be?

1. 10 mW
2. 5 W
3. 16 mW

26. kérdés. *Válassza ki az alábbi felsorolásból a helyes megoldást!*

Az alábbi kimenőteljesítmények közül az MRR MH-300 rádión melyik nem állítható be?

1. 1 W
2. 5 W
3. 16 mW

27. kérdés. *Válassza ki az alábbi felsorolásból a helyes megoldást!*

Az MRR MH-300 rádió esetében melyik gomb segítségével lehet a riasztásokat nyugtázni?

1.

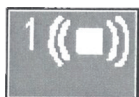

2.



3.

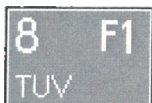

28. kérdés. *Válassza ki az alábbi felsorolásból a helyes megoldást!*

Az MRR MH-300 URH rádió esetében a(z) ... gomb segítségével lehet a riasztásokat nyugtázni.

1.

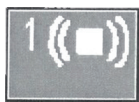

2.



3.

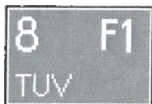

29. kérdés. *Válassza ki az alábbi felsorolásból a helyes megoldást!*

Az MRR MH-300 rádió esetében melyik gomb segítségével lehet kimenőtjeljesítményt állítani?

1.



2.

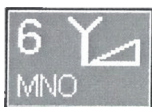

3.



30. kérdés. *Válassza ki az alábbi felsorolásból a helyes megoldást!*

Az MRR MH-300 rádió esetében a(z) ... gomb segítségével lehet a kimenőteljesítményt állítani.

1.



2.

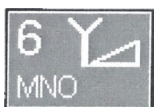

3.



31. kérdés. *Válassza ki az alábbi felsorolásból a helyes megoldást!*

Az MRR MH-300 rádió esetében melyik gomb segítségével lehet a rádió hangerejét szabályozni?

1.

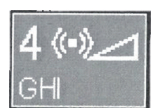

2.



3.





32. kérdés. *Válassza ki az alábbi felsorolásból a helyes megoldást!*

Az MRR MH-300 rádió esetében a(z) ... gomb segítségével lehet a rádió hangerejét szabályozni.

1.

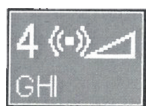

2.



3.



---

33. kérdés. *Válassza ki az alábbi felsorolásból a helyes megoldást!*

Az MRR MH-300 rádió esetében melyik üzemmódban használjuk a készüléket, ha egy rádióhálóban akarunk összeköttetést létesíteni?

1. CNR
2. CNR\_APR
3. CNR\_Relé

---

34. kérdés. *Válassza ki az alábbi felsorolásból a helyes megoldást!*

Az MRR MH-300 rádiót ... üzemmódban használjuk, ha egy rádióhálóban akarunk összeköttetést létesíteni.

1. CNR\_APR
2. CNR
3. CNR\_Relé

---

35. kérdés. *Döntse el, hogy az alábbi állítás igaz vagy hamis!*

Az MRR MH-300 rádiót CNR üzemmódban használjuk, ha egy rádióhálóban akarunk összeköttetést létesíteni.

1. Igaz.
2. Hamis.

---

36. kérdés. *Döntse el, hogy az alábbi állítás igaz vagy hamis!*

Az MRR MH–300 rádiót CNR\_APR üzemmódban használjuk, ha egy rádióhálóban akarunk összeköttetést létesíteni.

1. Igaz.
2. Hamis.

---

37. kérdés. *Válassza ki az alábbi felsorolásból a helyes megoldást/megoldásokat!*

Az MRR MH–300 rádió milyen adásmódban képes működni?

1. frekvenciamodulált
2. frekvenciatorzításos
3. fix frekvenciás

---

38. kérdés. *Válassza ki az alábbi felsorolásból a helyes megoldást!*

Az MRR MH–300 rádió ... adásmódban képes működni.

1. frekvenciamodulált, frekvenciatorzításos és fix frekvenciás
2. frekvenciamodulált, amplitúdómodulált és fix frekvenciás
3. frekvenciaugratásos, frekvenciamodulált és fix frekvenciás

---

39. kérdés. *Döntse el, hogy az alábbi állítás igaz vagy hamis!*

Az MRR MH–300 rádió frekvenciaugratásos, frekvencia modulált és fix frekvenciás adásmódban képes működni.

1. Igaz.
2. Hamis.

---

40. kérdés. *Döntse el, hogy az alábbi állítás igaz vagy hamis!*

Az MRR MH–300 rádió frekvenciaugratásos, amplitúdómodulált és fix frekvenciás adásmódban képes működni.

1. Igaz.
2. Hamis.

41. kérdés. *Válassza ki az alábbi felsorolásból a helyes megoldást/megoldásokat!*

Az MRR MH–300 rádió milyen digitális adásmódban képes működni?

1. frekvenciaugratásos
  2. frekvenciamodulált
  3. fix frekvenciás
- 

42. kérdés. *Válassza ki az alábbi felsorolásból a helyes megoldást!*

Az MRR MH–300 rádió ... digitális adásmódban képes működni.

1. frekvenciamodulált és fix frekvenciás
  2. frekvenciamodulált és frekvenciaugratásos
  3. frekvenciaugratásos és fix frekvenciás
- 

43. kérdés. *Döntse el, hogy az alábbi állítás igaz vagy hamis!*

Az MRR MH–300 rádió frekvenciaugratásos és fix frekvenciás digitális adásmódban képes működni.

1. Igaz.
  2. Hamis.
- 

44. kérdés. *Döntse el, hogy az alábbi állítás igaz vagy hamis!*

Az MRR MH–300 rádió frekvenciamodulált és fix frekvenciás digitális adásmódban képes működni.

1. Igaz.
  2. Hamis.
- 

45. kérdés. *Válassza ki az alábbi felsorolásból a helyes megoldást/megoldásokat!*

Az MRR MH–300 rádió milyen analóg adásmódban képes működni?

1. frekvenciaugratásos
2. frekvenciamodulált
3. fix frekvenciás

---

46. kérdés. *Válassza ki az alábbi felsorolásból a helyes megoldást!*

Az MRR MH–300 rádió ... analóg adásmódban képes működni.

1. frekvenciaugratásos
2. frekvenciamodulált
3. fix frekvenciás

---

47. kérdés. *Döntse el, hogy az alábbi állítás igaz vagy hamis!*

Az MRR MH–300 rádió frekvenciamodulált analóg adásmódban képes működni.

1. Igaz.
2. Hamis.

---

48. kérdés. *Döntse el, hogy az alábbi állítás igaz vagy hamis!*

Az MRR MH–300 rádió fix frekvenciás analóg adásmódban képes működni.

1. Igaz.
2. Hamis.

---

49. kérdés. *Válassza ki az alábbi felsorolásból a helytelen megoldást/megoldásokat!*

Az MRR MH–300 rádió milyen adásmódban képes működni?

1. fix frekvenciás
2. frekvenciamodulált
3. amplitúdómodulált

---

50. kérdés. *Válassza ki az alábbi felsorolásból a helytelen megoldást/megoldásokat!*

Az MRR MH–300 rádió milyen digitális adásmódban képes működni?

1. fix frekvenciás
2. frekvenciaugratásos
3. frekvenciaeltolásos

51. kérdés. *Válassza ki az alábbi felsorolásból a helyes megoldást/megoldásokat!  
Több helyes válasz is lehetséges.*

Milyen adatoknak kell megegyeznie ahhoz, hogy minimum két MH–300 rádió fel tudja venni egymással az összeköttetést FM-módban?

1. hálódő
  2. hálóazonosító (ID)
  3. háló típusa
  4. frekvencia
  5. rádiószám
  6. kezelőszám
- 

52. kérdés. *Válassza ki az alábbi felsorolásból a helyes megoldást!*

Ahhoz, hogy minimum két MH–300 rádió fel tudja venni egymással az összeköttetést FM-módban, minden rádiónál meg kell egyeznie a ....

1. frekvenciának, hálódőnek és hálótípusnak
  2. frekvenciának, hálóazonosítónak (ID) és hálótípusnak
  3. hálódőnek, hálóazonosítónak (ID) és hálótípusnak
- 

53. kérdés. *Döntse el, hogy az alábbi állítás igaz vagy hamis!*

Ahhoz, hogy minimum két MH–300 rádió fel tudja venni egymással az összeköttetést FM-módban, minden rádiónál meg kell egyeznie a frekvenciának, hálóazonosítónak (ID) és hálótípusnak.

1. Igaz.
  2. Hamis.
- 

54. kérdés. *Döntse el, hogy az alábbi állítás igaz vagy hamis!*

Ahhoz, hogy minimum két MH–300 rádió fel tudja venni egymással az összeköttetést FM-módban, minden rádiónál meg kell egyeznie a frekvenciának, hálódőnek és hálótípusnak.

1. Igaz.
2. Hamis.

---

55. kérdés. *Válassza ki az alábbi felsorolásból a helyes megoldásokat! Több helyes válasz is lehetséges.*

Milyen adatoknak kell megegyeznie ahhoz, hogy minimum két MH–300 rádió fel tudja venni egymással az összeköttetést FM-módban?

1. hálódő
2. hálóazonosító (ID)
3. hálótípus
4. frekvencia
5. rádiószám
6. kezelőszám

---

56. kérdés. *Válassza ki az alábbi felsorolásból a helyes megoldást!*

Ahhoz, hogy minimum két MH–300 rádió fel tudja venni egymással az összeköttetést FM-módban, minden rádiónál meg kell egyeznie a ....

1. frekvenciának, hálódőnek, kezelőszámnak és hálótípusnak
2. frekvenciának, hálóazonosítónak (ID), hálódőnek és hálótípusnak
3. hálódőnek, hálóazonosítónak (ID), rádiószámnak és hálótípusnak

---

57. kérdés. *Döntse el, hogy az alábbi állítás igaz vagy hamis!*

Ahhoz, hogy minimum két MH–300 rádió fel tudja venni egymással az összeköttetést FM-módban, minden rádiónál meg kell egyeznie a frekvenciának, hálóazonosítónak (ID), hálódőnek és hálótípusnak.

1. Igaz.
2. Hamis.

---

58. kérdés. *Döntse el, hogy az alábbi állítás igaz vagy hamis!*

Ahhoz, hogy minimum két MH–300 rádió fel tudja venni egymással az összeköttetést FM-módban, minden rádiónál meg kell egyeznie a frekvenciának, hálódőnek, rádiószámnak és hálótípusnak.

1. Igaz.
2. Hamis.

59. kérdés. *Válassza ki az alábbi felsorolásból a helyes megoldást!*

Mekkora a maximális időeltérés MH–300 rádió esetében FH-üzemmódnál, ami még nem igényel kezelői beavatkozást a sikeres hálózatba lépéshez?

1. 30 s
  2. 10 s
  3. 300 ms
- 

60. kérdés. *Válassza ki az alábbi felsorolásból a helyes megoldást!*

... a maximális időeltérés MH–300 rádió esetében FH-üzemmódnál, ami még nem igényel kezelői beavatkozást a sikeres hálózatba lépéshez.

1. 300 ms
  2. 30 s
  3. 10 s
- 

61. kérdés. *Döntse el, hogy az alábbi állítás igaz vagy hamis!*

300 ms a maximális időeltérés MH–300 rádió esetében FH-üzemmódnál, ami még nem igényel kezelői beavatkozást a sikeres hálózatba lépéshez.

1. Igaz.
  2. Hamis.
- 

62. kérdés. *Döntse el, hogy az alábbi állítás igaz vagy hamis!*

10 s a maximális időeltérés MH–300 rádió esetében FH-üzemmódnál, ami még nem igényel kezelői beavatkozást a sikeres hálózatba lépéshez.

1. Igaz.
  2. Hamis.
- 

63. kérdés. *Válassza ki az alábbi felsorolásból a helyes megoldást!*

Mekkora a maximális időeltérés MH–300 rádió esetében FF-üzemmódnál, ami még nem igényel kezelői beavatkozást a sikeres hálózatba lépéshez?

1. 1 perc
2. 10 s
3. 300 ms

---

64. kérdés. *Válassza ki az alábbi felsorolásból a helyes megoldást!*

... a maximális időeltérés MH-300 rádió esetében FF-üzemmódnál, ami még nem igényel kezelői beavatkozást a sikeres hálózatba lépéshez.

1. 10 s
2. 1 perc
3. 300 ms

---

65. kérdés. *Döntse el, hogy az alábbi állítás igaz vagy hamis!*

10 s a maximális időeltérés MH-300 rádió esetében FH-üzemmódnál, ami még nem igényel kezelői beavatkozást a sikeres hálózatba lépéshez.

1. Igaz.
2. Hamis.

---

66. kérdés. *Döntse el, hogy az alábbi állítás igaz vagy hamis!*

1 perc a maximális időeltérés MH-300 rádió esetében FH-üzemmódnál, ami még nem igényel kezelői beavatkozást a sikeres hálózatba lépéshez.

1. Igaz.
2. Hamis.

---

67. kérdés. *Válassza ki az alábbi felsorolásból a helyes megoldást!*

Mi történik az MH-300 rádióval abban az esetben, ha egy időben lenyomjuk a három sárga gombot, és a rádión rajta van az akkumulátor?

1. Az összes paraméter törlődik a rádióból.
2. Minden kulcs törlődik a rádióból.
3. A rádió riasztást küld a hálóban lévő többi rádiónak.

---

68. kérdés. *Válassza ki az alábbi felsorolásból a helyes megoldást!*

Amennyiben az MH-300 rádión lenyomjuk a három sárga gombot egy időben úgy, hogy az akkumulátor rajta van a rádión, ....

1. minden kulcs törlődik a rádióból
2. az összes paraméter törlődik a rádióból
3. a rádió riasztást küld a hálóban lévő többi rádiónak



69. kérdés. *Döntse el, hogy az alábbi állítás igaz vagy hamis!*

Amennyiben az MH-300 rádión lenyomjuk a három sárga gombot egy időben úgy, hogy az akkumulátor rajta van a rádión, minden kulcs törlődik a rádióból.

1. Igaz.
  2. Hamis.
- 

70. kérdés. *Döntse el, hogy az alábbi állítás igaz vagy hamis!*

Amennyiben az MH-300 rádión lenyomjuk a három sárga gombot egy időben úgy, hogy az akkumulátor rajta van a rádión a rádió riasztást küld a hálóban lévő többi rádiónak.

1. Igaz.
  2. Hamis.
- 

71. kérdés. *Válassza ki az alábbi felsorolásból a helyes megoldást!*

Mi történik az MH-300 rádióval abban az esetben, ha egy időben lenyomjuk a három sárga gombot és a rádión nincs rajta az akkumulátor?

1. az összes paraméter törlődik a rádióból
  2. minden kulcs törlődik a rádióból
  3. a rádió riasztást küld a hálóban lévő többi rádiónak
- 

72. kérdés. *Válassza ki az alábbi felsorolásból a helyes megoldást!*

Amennyiben az MH-300 rádión lenyomjuk a három sárga gombot egy időben úgy, hogy az akkumulátor nincs rajta a rádión ....

1. minden kulcs törlődik a rádióból
  2. az összes paraméter törlődik a rádióból
  3. a rádió riasztást küld a hálóban lévő többi rádiónak
- 

73. kérdés. *Döntse el, hogy az alábbi állítás igaz vagy hamis!*

Amennyiben az MH-300 rádión lenyomjuk a három sárga gombot egy időben úgy, hogy az akkumulátor nincs rajta a rádión, az összes paraméter törlődik a rádióból.

1. Igaz.
2. Hamis.

---

74. kérdés. *Döntse el, hogy az alábbi állítás igaz vagy hamis!*

Amennyiben az MH-300 rádión lenyomjuk a három sárga gombot egy időben úgy, hogy az akkumulátor nincs rajta a rádión, a rádió riasztást küld a hálóban lévő többi rádiónak.

1. Igaz.
2. Hamis.

---

75. kérdés. *Válassza ki az alábbi felsorolásból a helyes megoldást!*

Az MRR MP-300 rádió a(z) ... frekvenciasávban működik.

1. RH-
2. URH-
3. mikrohullámú

---

76. kérdés. *Döntse el, hogy az alábbi állítás igaz vagy hamis!*

Az MRR MP-300 rádió az URH-frekvenciasávban működik.

1. Igaz.
2. Hamis.

---

77. kérdés. *Döntse el, hogy az alábbi állítás igaz vagy hamis!*

Az MRR MP-300 rádió az RH-frekvenciasávban működik.

1. Igaz.
2. Hamis.

---

78. kérdés. *Válassza ki az alábbi felsorolásból a helyes megoldást!*

Mekkora az MRR MP-300 URH-sávban működő rádió frekvenciatartománya?

1. 33–50 MHz
2. 30–87,975 MHz
3. 10–85,125 MHz

79. kérdés. *Válassza ki az alábbi felsorolásból a helyes megoldást!*

Melyik frekvenciatartomány nem esik bele az MRR MP–300 URH-sávban működő rádió frekvenciatartományába?

1. 77,250–98,125 MHz
  2. 30–45,125 MHz
  3. 47,500–87,975 MHz
- 

80. kérdés. *Válassza ki az alábbi felsorolásból a helyes megoldást!*

Az MRR MP–300 URH-sávban működő rádió frekvenciatartománya ....

1. 50–87,975 MHz
  2. 30–87,975 MHz
  3. 30–85,125 MHz
- 

81. kérdés. *Döntse el, hogy az alábbi állítás igaz vagy hamis!*

Az MRR MP–300 URH-sávban működő rádió frekvenciatartománya 30–87,975 MHz.

1. Igaz.
  2. Hamis.
- 

82. kérdés. *Döntse el, hogy az alábbi állítás igaz vagy hamis!*

Az MRR MP–300 URH-sávban működő rádió frekvenciatartománya 10–79,975 MHz.

1. Igaz.
  2. Hamis.
- 

83. kérdés. *Válassza ki az alábbi felsorolásból a helyes megoldást!*

Mi a rövidítése a hordozható MRR rádióknak?

1. MP–300
  2. MH–300
  3. MCS–300
- 

84. kérdés. *Válassza ki az alábbi felsorolásból a helyes megoldást!*

A hordozható MRR rádióknak a rövidítése a(z) ....

1. MH–300
2. MP–300
3. MCS–300

---

85. kérdés. *Döntse el, hogy az alábbi állítás igaz vagy hamis!*

Az MRR hordozható rádió rövidítése MP–300.

1. Igaz.
2. Hamis.

---

86. kérdés. *Döntse el, hogy az alábbi állítás igaz vagy hamis!*

Az MRR hordozható rádió rövidítése MH–300.

1. Igaz.
2. Hamis.

---

87. kérdés. *Válassza ki az alábbi felsorolásból a helyes megoldást!*

Mekkora az MRR MP–300 rádió csatornatávolsága?

1. 75 kHz
2. 50 kHz
3. 25 kHz

---

88. kérdés. *Válassza ki az alábbi felsorolásból a helyes megoldást!*

Az MRR MP–300 rádió csatornatávolsága ....

1. 25 kHz
2. 50 kHz
3. 75 kHz

---

89. kérdés. *Döntse el, hogy az alábbi állítás igaz vagy hamis!*

Az MRR MH–300 rádió csatornatávolsága 25 kHz.

1. Igaz.
2. Hamis.

---

90. kérdés. *Döntse el, hogy az alábbi állítás igaz vagy hamis!*

Az MRR MH–300 rádió csatornatávolsága 75 kHz.

1. Igaz.
2. Hamis.

91. kérdés. *Válassza ki az alábbi felsorolásból a helyes megoldást!*

Melyik frekvencia programozható be az MRR MP-300 rádióra?

1. 38,122 MHz
  2. 79,329 MHz
  3. 47,500 MHz
- 

92. kérdés. *Válassza ki az alábbi felsorolásból a helyes megoldást!*

Az MRR MP-300 rádióra a ... frekvencia beprogramozható.

1. 47,500 MHz
  2. 38,122 MHz
  3. 79,329 MHz
- 

93. kérdés. *Döntse el, hogy az alábbi állítás igaz vagy hamis!*

Az MRR MP-300 rádióra a 35,525 MHz frekvencia beprogramozható.

1. Igaz.
  2. Hamis.
- 

94. kérdés. *Döntse el, hogy az alábbi állítás igaz vagy hamis!*

Az MRR MH-300 rádióra az 52,247 MHz frekvencia beprogramozható.

1. Igaz.
  2. Hamis.
- 

95. kérdés. *Válassza ki az alábbi felsorolásból a helyes megoldásokat! Több helyes válasz is lehetséges.*

Mekkora az MRR MP-300 URH-sávban működő rádió kimenőteljesítménye?

1. 1 W
2. 5 W
3. 10 mW
4. 500 mW

---

96. kérdés. *Válassza ki az alábbi felsorolásból a helyes megoldást!*

Az MRR MP–300 rádión a(z) ... kimenőteljesítmény beállítható.

1. 1 W
2. 5 W
3. 16 mW

---

97. kérdés. *Döntse el, hogy az alábbi állítás igaz vagy hamis!*

Az MRR MP–300 rádión az 5W kimenőteljesítmény beállítható.

1. Igaz.
2. Hamis.

---

98. kérdés. *Döntse el, hogy az alábbi állítás igaz vagy hamis!*

Az MRR MP–300 rádión az 1W kimenőteljesítmény beállítható.

1. Igaz.
2. Hamis.

---

99. kérdés. *Válassza ki az alábbi felsorolásból a helyes megoldást!*

Az alábbi kimenőteljesítmények közül az MRR MP–300 rádión melyik állítható be?

1. 10 mW
2. 1 W
3. 16 mW

---

100. kérdés. *Válassza ki az alábbi felsorolásból a helyes megoldást!*

Az alábbi kimenőteljesítmények közül az MRR MP–300 rádión melyik nem állítható be?

1. 1 W
2. 5 W
3. 10 mW

101. kérdés. Válassza ki az alábbi felsorolásból a helyes megoldást!

Az MRR MP-300 rádió esetében melyik gomb segítségével lehet a riasztásokat nyugtázni?

1.



2.



3.



102. kérdés. Válassza ki az alábbi felsorolásból a helyes megoldást!

Az MRR MP-300 URH rádió esetében a(z) ... gomb segítségével lehet a riasztásokat nyugtázni.

1.



2.



3.



103. kérdés. Válassza ki az alábbi felsorolásból a helyes megoldást!

Az MRR MP-300 rádió esetében melyik gomb segítségével lehet kimenőtjelisményt állítani?

1.



2.

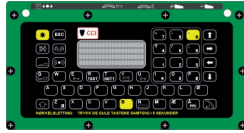

3.

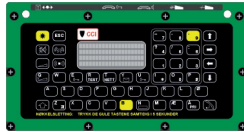

104. kérdés. Válassza ki az alábbi felsorolásból a helyes megoldást!

Az MRR MP-300 rádió esetében a(z) ... gomb segítségével lehet kimenőtjelisményt állítani.

1.



2.



3.





105. kérdés. Válassza ki az alábbi felsorolásból a helyes megoldást!

Az MRR MP-300 rádió esetében melyik gomb segítségével lehet a rádió hangerejét szabályozni?

1.



2.



3.



106. kérdés. Válassza ki az alábbi felsorolásból a helyes megoldást!

Az MRR MP-300 rádió esetében a(z) ... gomb segítségével lehet a rádió hangerejét szabályozni?

1.



2.



3.



---

*107. kérdés. Válassza ki az alábbi felsorolásból a helyes megoldást!*

Az MRR MP–300 rádió esetében melyik üzemmódban használjuk a készüléket, ha egy rádióhálóban akarunk összeköttetést létesíteni?

1. CNR\_APR
2. CNR
3. CNR\_Relé

---

*108. kérdés. Válassza ki az alábbi felsorolásból a helyes megoldást!*

Az MRR MP–300 rádiót ... üzemmódban használjuk, ha egy rádióhálóban akarunk összeköttetést létesíteni.

1. CNR\_APR
2. CNR\_Relé
3. CNR

---

*109. kérdés. Döntse el, hogy az alábbi állítás igaz vagy hamis!*

Az MRR MP–300 rádiót CNR üzemmódban használjuk, ha egy rádióhálóban akarunk összeköttetést létesíteni.

1. Igaz.
2. Hamis.

---

*110. kérdés. Döntse el, hogy az alábbi állítás igaz vagy hamis!*

Az MRR MP–300 rádiót CNR\_APR üzemmódban használjuk, ha egy rádióhálóban akarunk összeköttetést létesíteni.

1. Igaz.
2. Hamis.

---

*111. kérdés. Válassza ki az alábbi felsorolásból a helyes megoldásokat! Több helyes válasz lehetséges.*

Az MRR MP–300 rádió milyen adásmódban képes működni?

1. frekvenciamodulált
2. frekvenciatorzításos
3. fix frekvenciás

112. kérdés. *Válassza ki az alábbi felsorolásból a helyes megoldást!*

Az MRR MP–300 rádió ... adásmódban képes működni.

1. frekvenciaugratásos, frekvenciamodulált és fix frekvenciás
  2. frekvenciamodulált, frekvenciatorzításos és fix frekvenciás
  3. frekvenciamodulált, amplitúdómodulált és fix frekvenciás
- 

113. kérdés. *Döntse el, hogy az alábbi állítás igaz vagy hamis!*

Az MRR MP–300 rádió frekvenciaugratásos, frekvenciamodulált és fix frekvenciás adásmódban képes működni.

1. Igaz.
  2. Hamis.
- 

114. kérdés. *Döntse el, hogy az alábbi állítás igaz vagy hamis!*

Az MRR MP–300 rádió frekvenciaugratásos, amplitúdómodulált és fix frekvenciás adásmódban képes működni.

1. Igaz.
  2. Hamis.
- 

115. kérdés. *Válassza ki az alábbi felsorolásból a helyes megoldásokat! Több helyes válasz is lehetséges.*

Az MRR MP–300 rádió milyen digitális adásmódban képes működni?

1. frekvenciamodulált
  2. frekvenciaugratásos
  3. fix frekvenciás
- 

116. kérdés. *Válassza ki az alábbi felsorolásból a helyes megoldást!*

Az MRR MP–300 rádió ... digitális adásmódban képes működni.

1. frekvenciaugratásos és fix frekvenciás
2. frekvenciamodulált és fix frekvenciás
3. frekvenciamodulált és frekvenciaugratásos

---

117. kérdés. *Döntse el, hogy az alábbi állítás igaz vagy hamis!*

Az MRR MP–300 rádió frekvenciaugratásos és fix frekvenciás digitális adásmódban képes működni.

1. Igaz.
2. Hamis.

---

118. kérdés. *Döntse el, hogy az alábbi állítás igaz vagy hamis!*

Az MRR MP–300 rádió frekvenciamodulált és fix frekvenciás digitális adásmódban képes működni.

1. Igaz.
2. Hamis.

---

119. kérdés. *Válassza ki az alábbi felsorolásból a helyes megoldást/megoldásokat!*

Az MRR MP–300 rádió milyen analóg adásmódban képes működni?

1. frekvenciaugratásos
2. fix frekvenciás
3. frekvenciamodulált

---

120. kérdés. *Válassza ki az alábbi felsorolásból a helyes megoldást!*

Az MRR MP–300 rádió ... analóg adásmódban képes működni.

1. frekvenciaugratásos
2. frekvenciamodulált
3. fix frekvenciás

---

121. kérdés. *Döntse el, hogy az alábbi állítás igaz vagy hamis!*

Az MRR MP–300 rádió frekvenciamodulált analóg adásmódban képes működni.

1. Igaz.
2. Hamis.

---

122. kérdés. *Döntse el, hogy az alábbi állítás igaz vagy hamis!*

Az MRR MP–300 rádió fix frekvenciás analóg adásmódban képes működni.

1. Igaz.
2. Hamis.

123. kérdés. *Válassza ki az alábbi felsorolásból a helytelen megoldást/megoldásokat!*

Az MRR MP–300 rádió milyen adásmódban képes működni?

1. fix frekvenciás
  2. amplitúdómodulált
  3. frekvenciamodulált
- 

124. kérdés. *Válassza ki az alábbi felsorolásból a helytelen megoldást/megoldásokat!*

Az MRR MP–300 rádió milyen digitális adásmódban képes működni?

1. fix frekvenciás
  2. frekvenciaugratásos
  3. frekvenciaeltolósos
- 

125. kérdés. *Válassza ki az alábbi felsorolásból a helyes megoldásokat! Több helyes válasz lehetséges.*

Milyen adatoknak kell megegyeznie ahhoz, hogy minimum két MP–300 rádió fel tudja venni egymással az összeköttetést FM-módban?

1. hálóaazonosító (ID)
  2. hálóidő
  3. hálótípus
  4. frekvencia
  5. rádiószám
  6. kezelőszám
- 

126. kérdés. *Válassza ki az alábbi felsorolásból a helyes megoldást!*

Ahhoz, hogy minimum két MP–300 rádió fel tudja venni egymással az összeköttetést FM-módban, minden rádiónál meg kell egyeznie a ....

1. frekvenciának, hálóidőnek és hálótípusnak
  2. frekvenciának, hálóaazonosítónak (ID) és hálótípusnak
  3. hálóidőnek, hálóaazonosítónak (ID) és hálótípusnak
- 

127. kérdés. *Döntse el, hogy az alábbi állítás igaz vagy hamis!*

Ahhoz, hogy minimum két MP–300 rádió fel tudja venni egymással az összeköttetést FM-módban, minden rádiónál meg kell egyeznie a frekvenciának, hálóaazonosítónak (ID) és hálótípusnak.

1. Igaz.
2. Hamis.

---

128. kérdés. *Döntse el, hogy az alábbi állítás igaz vagy hamis!*

Ahhoz, hogy minimum két MP–300 rádió fel tudja venni egymással az összeköttetést FM-módban, minden rádiónál meg kell egyeznie a frekvenciának, hálódőnek és hálótípusnak.

1. Igaz.
2. Hamis.

---

129. kérdés. *Válassza ki az alábbi felsorolásból a helyes megoldásokat! Több helyes válasz is lehetséges.*

Milyen adatoknak kell megegyeznie ahhoz, hogy minimum két MP–300 rádió fel tudja venni egymással az összeköttetést FM-módban?

1. hálódő
2. rádiószám
3. hálóazonosító (ID)
4. hálótípus
5. kezelőszám
6. frekvencia

---

130. kérdés. *Válassza ki az alábbi felsorolásból a helyes megoldást!*

Ahhoz, hogy minimum két MP–300 rádió fel tudja venni egymással az összeköttetést FM-módban, minden rádiónál meg kell egyeznie a ....

1. frekvenciának, hálódőnek, kezelőszámnak és hálótípusnak
2. frekvenciának, hálóazonosítónak (ID), hálódőnek és hálótípusnak
3. hálódőnek, hálóazonosítónak (ID), rádiószámnak és hálótípusnak

---

131. kérdés. *Döntse el, hogy az alábbi állítás igaz vagy hamis!*

Ahhoz, hogy minimum két MP–300 rádió fel tudja venni egymással az összeköttetést FM-módban, minden rádiónál meg kell egyeznie a frekvenciának, hálóazonosítónak (ID), hálódőnek és hálótípusnak.

1. Igaz.
2. Hamis.

*132. kérdés. Döntse el, hogy az alábbi állítás igaz vagy hamis!*

Ahhoz, hogy minimum két MP–300 rádió fel tudja venni egymással az összeköttetést FM-módban, minden rádiónál meg kell egyeznie a frekvenciának, hálóiidőnek, rádiószámnak és hálótípusnak.

1. Igaz.
  2. Hamis.
- 

*133. kérdés. Válassza ki az alábbi felsorolásból a helyes megoldást!*

Mekkora a maximális időeltérés MP–300 rádió esetében FH-üzemmódnál, ami még nem igényel kezelői beavatkozást a sikeres hálózatba lépéshez?

1. 300 ms
  2. 30 s
  3. 10 s
- 

*134. kérdés. Válassza ki az alábbi felsorolásból a helyes megoldást!*

... a maximális időeltérés MP–300 rádió esetében FH-üzemmódnál, ami még nem igényel kezelői beavatkozást a sikeres hálózatba lépéshez.

1. 30 s
  2. 10 s
  3. 300 ms
- 

*135. kérdés. Döntse el, hogy az alábbi állítás igaz vagy hamis!*

300 ms a maximális időeltérés MP–300 rádió esetében FH-üzemmódnál, ami még nem igényel kezelői beavatkozást a sikeres hálózatba lépéshez.

1. Igaz.
  2. Hamis.
- 

*136. kérdés. Döntse el, hogy az alábbi állítás igaz vagy hamis!*

10 s a maximális időeltérés MP–300 rádió esetében FH-üzemmódnál, ami még nem igényel kezelői beavatkozást a sikeres hálózatba lépéshez.

1. Igaz.
2. Hamis.

---

137. kérdés. *Válassza ki az alábbi felsorolásból a helyes megoldást!*

Mekkora a maximális időeltérés MP–300 rádió esetében FF-üzemmódnál, ami még nem igényel kezelői beavatkozást a sikeres hálózatba lépéshez?

1. 10 s
2. 1 perc
3. 300 ms

---

138. kérdés. *Válassza ki az alábbi felsorolásból a helyes megoldást!*

... a maximális időeltérés MP–300 rádió esetében FF-üzemmódnál, ami még nem igényel kezelői beavatkozást a sikeres hálózatba lépéshez.

1. 1 perc
2. 10 s
3. 300 ms

---

139. kérdés. *Döntse el, hogy az alábbi állítás igaz vagy hamis!*

10 s a maximális időeltérés MP–300 rádió esetében FH-üzemmódnál, ami még nem igényel kezelői beavatkozást a sikeres hálózatba lépéshez.

1. Igaz.
2. Hamis.

---

140. kérdés. *Döntse el, hogy az alábbi állítás igaz vagy hamis!*

1 perc a maximális időeltérés MP–300 rádió esetében FH-üzemmódnál, ami még nem igényel kezelői beavatkozást a sikeres hálózatba lépéshez.

1. Igaz.
2. Hamis.

---

141. kérdés. *Válassza ki az alábbi felsorolásból a helyes megoldást!*

Mi történik az MP–300 rádióval abban az esetben, ha egy időben lenyomjuk a három sárga gombot?

1. Minden kulcs törlődik a rádióból.
2. Az összes paraméter törlődik a rádióból.
3. A rádió riasztást küld a hálóban lévő többi rádiónak.



*142. kérdés. Válassza ki az alábbi felsorolásból a helyes megoldást!*

Amennyiben az MP–300 rádión lenyomjuk a három sárga gombot egy időben, abban az esetben ....

1. minden kulcs törlődik a rádióból
  2. a rádió riasztást küld a hálóban lévő többi rádiónak
  3. az összes paraméter törlődik a rádióból
- 

*143. kérdés. Döntse el, hogy az alábbi állítás igaz vagy hamis!*

Amennyiben az MP–300 rádión lenyomjuk a három sárga gombot egy időben, abban az esetben az összes paraméter törlődik a rádióból.

1. Igaz.
  2. Hamis.
- 

*144. kérdés. Döntse el, hogy az alábbi állítás igaz vagy hamis!*

Amennyiben az MP–300 rádión lenyomjuk a három sárga gombot egy időben, abban az esetben a rádió riasztást küld a hálóban lévő többi rádiónak.

1. Igaz.
  2. Hamis.
- 

*145. kérdés. Válassza ki az alábbi felsorolásból a helyes megoldást!*

Melyik eszköz végzi az MP–300 rádió teljes körű vezérlését?

1. rádióvezérlő terminál
  2. adó-vevő
  3. beszédváltó
- 

*146. kérdés. Válassza ki az alábbi felsorolásból a helyes megoldást!*

Az MP–300 rádió teljes körű vezérlését a(z) ... végzi.

1. adó-vevő
2. rádióvezérlő terminál
3. beszédváltó

---

147. kérdés. *Döntse el, hogy az alábbi állítás igaz vagy hamis!*

Az MP-300 rádió teljes körű vezérlését a rádióvezérlő terminál végzi.

1. Igaz.
2. Hamis.

---

148. kérdés. *Döntse el, hogy az alábbi állítás igaz vagy hamis!*

Az MP-300 rádió teljes körű vezérlését az adó-vevő végzi.

1. Igaz.
2. Hamis.

---

149. kérdés. *Válassza ki az alábbi felsorolásból az Egységes Digitális Rádiórendszer helyes fogalmát!*

1. Az Egységes Digitális Rádiórendszer a magyarországi készenléti és rendvédelmi szervek, valamint a kormányzati felhasználói kör rádiókommunikációs igényeinek kielégítése céljából létrehozott digitális, trónkölt, zárt célú távközlő hálózat.
2. Az Egységes Digitális Rádiórendszer a magyarországi készenléti és rendvédelmi szervek, valamint a kormányzati felhasználói kör rádiókommunikációs igényeinek kielégítése céljából létrehozott analóg, nyílt távközlő hálózat.
3. Az Egységes Digitális Rádiórendszer a magyarországi civil lakosság rádiókommunikációs igényeinek kielégítése céljából létrehozott digitális, trónkölt, zárt célú távközlő hálózat.

---

150. kérdés. *Válassza ki az alábbi felsorolásból a helyes megoldást!*

Miről szól a következő definíció?

Az ... a magyarországi készenléti és rendvédelmi szervek, valamint a kormányzati felhasználói kör rádiókommunikációs igényeinek kielégítése céljából létrehozott digitális, trónkölt, zárt célú távközlő hálózat.

1. Egyedülálló Digitális Rádiórendszer
2. Egységes Digitális Rádiórendszer
3. Egységes Digitális Rádióhálózat

*151. kérdés. Döntse el, hogy az alábbi állítás igaz vagy hamis!*

Az Egységes Digitális Rádiórendszer a magyarországi készenléti és rendvédelmi szervek, valamint a kormányzati felhasználói kör rádiókommunikációs igényeinek kielégítése céljából létrehozott analóg, nyílt távközlő hálózat.

1. Igaz.
  2. Hamis.
  3. Pontatlan megfogalmazás, mert az Egységes Digitális Rádiórendszer nem analóg, nyílt távközlő hálózat.
- 

*152. kérdés. Egészítse ki a következő mondatot az alább felsorolt válaszlehetőségek közül úgy, hogy a mondat helyes legyen!*

Az Egységes Digitális Rádiórendszer a magyarországi készenléti és rendvédelmi szervek, valamint a kormányzati felhasználói kör rádiókommunikációs igényeinek kielégítése céljából létrehozott digitális, trónkölt, zárt célú ... hálózat.

1. telefonos
  2. távközlő
  3. telekommunikációs
- 

*153. kérdés. Válassza ki a felsorolásból a szövegbe illő helyes megoldást!*

Az Egységes Digitális ... a magyarországi készenléti és rendvédelmi szervek, valamint a kormányzati felhasználói kör rádiókommunikációs igényeinek kielégítése céljából létrehozott digitális, trónkölt, zárt célú távközlő hálózat.

1. Rádiórendszer
2. Rádióhálózat
3. Rádióösszeköttetés

---

154. kérdés. *Válassza ki a felsorolásból a szövegbe illő helyes megoldást!*

Az (A) ... Digitális Rádiórendszer a magyarországi készenléti és rendvédelmi szervek, valamint a kormányzati felhasználói kör rádiókommunikációs igényeinek kielégítése céljából létrehozott digitális, trónkölt, (B) ... távközlő hálózat.

A

1. Egyedülálló
2. Egységes
3. Egyetlen

B

1. kódolatlan
2. nyílt célú
3. zárt célú

---

155. kérdés. *Egészítse ki az alábbi mondatot! Írja be a helyes megoldást!*

A(z) ... Digitális Rádiórendszer a magyarországi készenléti és rendvédelmi szervek, valamint a kormányzati felhasználói kör rádiókommunikációs igényeinek kielégítése céljából létrehozott digitális, trónkölt, zárt célú távközlő hálózat.

---

156. kérdés. *Válassza ki az alábbi felsorolásból az Egységes Digitális Rádiórendszer főbb jellemzőit! Több helyes válasz is lehetséges.*

1. digitális, trónkölt, zárt célú
2. analóg, nyílt célú
3. a magyarországi készenléti és rendvédelmi szervek, valamint a kormányzati felhasználói kör rádiókommunikációs igényeinek kielégítése céljából létrehozott hálózat
4. a civil lakosság rádiókommunikációs igényeinek kielégítése céljából létrehozott hálózat

---

157. kérdés. *Keresse meg a következő szövegben a hibás szót!*

A Egységes Digitális Rádiórendszer a magyarországi készenléti és rendvédelmi szervek, valamint a kormányzati felhasználói kör rádiókommunikációs igényeinek kielégítése céljából létrehozott analóg, trónkölt, zárt célú távközlő hálózat.

*158. kérdés. Döntse el, hogy az alábbi állítás igaz vagy hamis!*

A Egységes Digitális Rádiórendszer a magyarországi készenléti és rendvédelmi szervek, valamint a kormányzati felhasználói kör rádiókommunikációs igényeinek kielégítése céljából létrehozott digitális, trónkölt, zárt célú távközlő hálózat.

1. Igaz.
  2. Hamis.
- 

*159. kérdés. Döntse el, hogy az alábbi állítás igaz vagy hamis!*

A Egységes Digitális Rádiórendszer a magyarországi készenléti és rendvédelmi szervek, valamint a kormányzati felhasználói kör rádiókommunikációs igényeinek kielégítése céljából létrehozott analóg, trónkölt, zárt célú távközlő hálózat.

1. Igaz.
  2. Hamis.
- 

*160. kérdés. Válassza ki az alábbi felsorolásból a helyes megoldást!*

Melyik frekvenciatartományokban működik az Egységes Digitális Rádiórendszer?

1. 380–385 MHz és 390–395 MHz
  2. 30–48 MHz és 55–89,975 MHz
  3. 3800–3850 kHz és 3900–3950 kHz
- 

*161. kérdés. Válassza ki az alábbi felsorolásból a helyes megoldást!*

Az Egységes Digitális Rádiórendszer a ... frekvenciatartományokban működik.

1. 30–48 MHz és 55–89,975 MHz
  2. 380–385 MHz és 390–395 MHz
  3. 3800–3850 kHz és 3900–3950 kHz
- 

*162. kérdés. Döntse el, hogy az alábbi állítás igaz vagy hamis!*

Az Egységes Digitális Rádiórendszer a 380–385 MHz és 390–395 MHz frekvenciatartományokban működik.

1. Igaz.
2. Hamis.

---

163. kérdés. *Döntse el, hogy az alábbi állítás igaz vagy hamis!*

Az Egységes Digitális Rádiórendszer a 3800–3850 kHz és 3900–3950 kHz frekvenciatartományokban működik.

1. Igaz.
2. Hamis.

---

164. kérdés. *Válassza ki az alábbi felsorolásból a helyes megoldást!*

Milyen hálózatokon keresztül történik a kommunikáció az Egységes Digitális Rádiórendszeren?

1. virtuális magánhálózatokon
2. analóg magánhálózatokon
3. virtuális távbeszélő-hálózatokon

---

165. kérdés. *Válassza ki az alábbi felsorolásból a helyes megoldást!*

Az Egységes Digitális Rádiórendszeren a kommunikáció ... történik.

1. analóg magánhálózatokon
2. virtuális távbeszélő-hálózatokon
3. virtuális magánhálózatokon

---

166. kérdés. *Döntse el, hogy az alábbi állítás igaz vagy hamis!*

Az Egységes Digitális Rádiórendszeren a kommunikáció virtuális magánhálózatokon történik.

1. Igaz.
2. Hamis.

---

167. kérdés. *Döntse el, hogy az alábbi állítás igaz vagy hamis!*

Az Egységes Digitális Rádiórendszeren a kommunikáció analóg magánhálózatokon történik.

1. Igaz.
2. Hamis.

*168. kérdés. Válassza ki az alábbi felsorolásból a helyes megoldást!*

Milyen hívások kezdeményezésére alkalmas a Motorola MTP3250 EDR-rádió?

1. egyéni hívás, vezetékes hívás, valamint duplex csoporthívás
  2. mobilhívás, egyéni hívás, valamint szimplex hívás
  3. csoporthívás, csoportos vész hívás, valamint fél-duplex privát hívás
- 

*169. kérdés. Válassza ki az alábbi felsorolásból a helyes megoldást!*

A Motorola MTP3250 EDR-rádió ... hívások kezdeményezésére alkalmas.

1. csoport-, csoportos vész-, valamint fél-duplex privát
  2. egyéni-, vezetékes-, valamint duplex csoport
  3. mobil-, egyéni, valamint szimplex
- 

*170. kérdés. Döntse el, hogy az alábbi állítás igaz vagy hamis!*

A Motorola MTP3250 EDR-rádió csoport-, csoportos vész-, valamint fél-duplex privát hívások kezdeményezésére alkalmas.

1. Igaz.
  2. Hamis.
- 

*171. kérdés. Döntse el, hogy az alábbi állítás igaz vagy hamis!*

A Motorola MTP3250 EDR-rádió egyéni, vezetékes, valamint duplex csoporthívások kezdeményezésére alkalmas.

1. Igaz.
  2. Hamis.
- 

*172. kérdés. Válassza ki az alábbi felsorolásból a helyes megoldást!*

A Motorola MTP3250 egy ...-terminál.

1. GSM
2. Egységes Digitális Rádiórendszer
3. harcászati URH

---

173. kérdés. *Válassza ki az alábbi felsorolásból a helyes megoldást!*

Milyen hívások kezdeményezésére alkalmas a Sepura SRH3800 EDR-rádió?

1. csoporthívások, fél-duplex pont és több pont közötti hívás, egyéni teljes duplex hívás, valamint vészhívás
1. egyéni hívás, vezetékes hívás, valamint duplex csoporthívás
2. mobilhívás, egyéni hívás, valamint szimplex hívás

---

174. kérdés. *Válassza ki az alábbi felsorolásból a helyes megoldást!*

A Sepura SRH3800 EDR-rádió ... hívások kezdeményezésére alkalmas.

1. egyéni, vezetékes, valamint duplex csoport
2. mobil-, egyéni, valamint szimplex
3. csoport-, fél-duplex pont és több pont közötti, egyéni teljes duplex, vész

---

175. kérdés. *Döntse el, hogy az alábbi állítás igaz vagy hamis!*

A Sepura SRH3800 EDR-rádió csoport-, fél-duplex pont és több pont közötti-, egyéni teljes duplex, valamint vészhívások kezdeményezésére alkalmas.

1. Igaz.
2. Hamis.

---

176. kérdés. *Döntse el, hogy az alábbi állítás igaz vagy hamis!*

A Sepura SRH3800 EDR-rádió mobil-, egyéni, valamint szimplex hívások kezdeményezésére alkalmas.

1. Igaz.
2. Hamis.

---

177. kérdés. *Válassza ki az alábbi felsorolásból a rádióhíradás helyes fogalmát!*

1. Rádióhíradás alatt a parancsnokok és a parancsnokságok között mobil eszközök felhasználásával biztosított kapcsolatokat értünk, amelyeket információcserére használnak fel.
2. Rádióhíradás alatt a parancsnokok és a parancsnokságok között rádióeszközök felhasználásával biztosított összeköttetéseket értünk, amelyeket információk továbbítására használnak fel.
3. Rádióhíradás alatt különböző rádióeszközök felhasználásával biztosított összeköttetéseket értünk, amelyeket információk gyűjtésére, tárolására, továbbítására és rendelkezésre bocsátására használnak fel.



*178. kérdés. Válassza ki az alábbi felsorolásból a helyes megoldást!*

Miről szól a következő definíció?

... alatt a parancsnokok és a parancsnokságok között rádióeszközök felhasználásával biztosított összeköttetéseket értünk, amelyeket információk továbbítására használnak fel.

1. Rádiós kommunikáció
  2. Rádióhíradás
  3. Rádióösszeköttetés
- 

*179. kérdés. Döntse el, hogy az alábbi állítás igaz vagy hamis!*

Rádióhíradás alatt a parancsnokok és a parancsnokságok között rádióeszközök felhasználásával biztosított összeköttetéseket értünk, amelyeket információk továbbítására használnak fel.

1. Igaz.
  2. Hamis.
- 

*180. kérdés. Egészítse ki a következő mondatot az alább felsorolt válaszlehetőségek közül úgy, hogy a mondat helyes legyen!*

Rádióhíradás alatt a parancsnokok és a parancsnokságok között rádióeszközök felhasználásával biztosított összeköttetéseket értünk, amelyeket ... használnak fel.

1. kapcsolattartásra
  2. információk továbbítására
  3. információk gyűjtésére, tárolására, továbbítására és rendelkezésre bocsátására
- 

*181. kérdés. Válassza ki a felsorolásból a szövegbe illő helyes megoldást!*

... alatt a parancsnokok és a parancsnokságok között rádióeszközök felhasználásával biztosított összeköttetéseket értünk, amelyeket információk továbbítására használnak fel.

1. Rádióhíradás
2. Rádiós kommunikáció
3. Rádióösszeköttetés

---

182. kérdés. *Válassza ki a felsorolásból a szövegbe illő helyes megoldást!*

(A) ... alatt a parancsnokok és a parancsnokságok között rádióeszközök felhasználásával biztosított összeköttetéseket értünk, amelyeket információk (B) ... használnak fel.

A

1. Rádiórendszer
2. Rádióösszeköttetés
3. Rádióhíradás

B

1. továbbítására
  2. megosztására
  3. keresésére
- 

183. kérdés. *Egészítse ki az alábbi mondatot! Írja be a helyes megoldást!*

Rádióhíradás alatt a parancsnokok és a parancsnokságok között ... felhasználásával biztosított összeköttetéseket értünk, amelyeket információk továbbítására használnak fel.

---

184. kérdés. *Válassza ki az alábbi felsorolásból a rádióhíradás főbb jellemzőit! Több helyes válasz is lehetséges.*

1. Parancsnokok és a parancsnokságok között építjük ki.
  2. Vezetékes és vezeték nélküli eszközök alkalmazásával építjük ki.
  3. Információk továbbítására használjuk.
  4. Távbeszélő eszközök felhasználásával biztosítja az összeköttetést.
- 

185. kérdés. *Keresse meg a következő szövegben a hibás szót!*

Rádióhíradás alatt a parancsnokok és a beosztottak között rádióeszközök felhasználásával biztosított összeköttetéseket értünk, amelyeket információk továbbítására használnak fel.

---

186. kérdés. *Döntse el, hogy az alábbi állítás igaz vagy hamis!*

Rádióhíradás alatt a parancsnokok és a beosztottak között rádióeszközök felhasználásával biztosított összeköttetéseket értünk, amelyeket információk továbbítására használnak fel.

1. Igaz.
2. Hamis.
3. Pontatlan megfogalmazás, mert nem parancsnokok és beosztottak közötti összeköttetés.

187. kérdés. *Döntse el, hogy az alábbi állítás igaz vagy hamis!*

Rádióhíradás alatt a parancsnokok és a parancsnokságok között távbeszélő eszközök felhasználásával biztosított összeköttetéseket értünk, amelyeket információk továbbítására használnak fel.

1. Igaz.
  2. Hamis.
- 

188. kérdés. *Válassza ki az alábbi felsorolásból a rádióirány helyes fogalmát!*

1. Rádióirány alatt két, egymással hírváltásra rendelt, eltérő forgalmi adatokkal ellátott rádióállomás forgalmi rendszerét értjük.
  2. Rádióirány alatt három vagy annál több, egymással hírváltásra rendelt, közös forgalmi adatokkal ellátott rádióállomás forgalmi rendszerét értjük.
  3. Rádióirány alatt két, egymással hírváltásra rendelt, közös forgalmi adatokkal ellátott rádióállomás forgalmi rendszerét értjük.
- 

189. kérdés. *Válassza ki az alábbi felsorolásból a helyes megoldást!*

Miről szól a következő definíció?

... alatt két, egymással hírváltásra rendelt, közös forgalmi adatokkal ellátott rádióállomás forgalmi rendszerét értjük.

1. Rádióháló
  2. Rádióhíradás
  3. Rádióirány
- 

190. kérdés. *Döntse el, hogy az alábbi állítás igaz vagy hamis!*

Rádióirány alatt két, egymással hírváltásra rendelt, közös forgalmi adatokkal ellátott rádióállomás forgalmi rendszerét értjük.

1. Igaz.
  2. Hamis.
- 

191. kérdés. *Egészítse ki a következő mondatot az alább felsorolt válaszlehetőségek közül úgy, hogy a mondat helyes legyen!*

Rádióirány alatt ... rendelt, közös forgalmi adatokkal ellátott rádióállomás forgalmi rendszerét értjük.

1. közös kapcsolattartásra
2. két, egymással hírváltásra
3. három vagy annál több, egymással hírváltásra

---

192. kérdés. *Válassza ki a felsorolásból a szövegbe illő helyes megoldást!*

... alatt két, egymással hírváltásra rendelt, közös forgalmi adatokkal ellátott rádióállomás forgalmi rendszerét értjük.

1. Rádióirány
2. Rádióháló
3. Rádióhíradás

---

193. kérdés. *Válassza ki a felsorolásból a szövegbe illő helyes megoldást!*

(A) ... alatt két, egymással hírváltásra rendelt, közös forgalmi adatokkal ellátott (B) ... forgalmi rendszerét értjük.

A

1. Rádióháló
2. Rádióirány
3. Rádióhíradás

B

1. rádióháló
2. rádiórendszer
3. rádióállomás

---

194. kérdés. *Egészítse ki az alábbi mondatot! Írja be a helyes megoldást!*

Rádióirány alatt ..., egymással hírváltásra rendelt, közös forgalmi adatokkal ellátott rádióállomás forgalmi rendszerét értjük.

---

195. kérdés. *Válassza ki az alábbi felsorolásból a rádióirány főbb jellemzőit! Több helyes válasz is lehetséges.*

1. eszközönként más-más forgalmi adatokkal ellátott rádióállomások közötti összeköttetés
2. két, egymással hírváltásra rendelt rádióállomás közötti összeköttetés
3. közös forgalmi adatokkal ellátott rádióállomások közötti összeköttetés
4. három vagy annál több, egymással hírváltásra rendelt rádióállomás közötti összeköttetés

*196. kérdés. Keresse meg a következő szövegben a hibás szót!*

Rádióirány alatt két, egymással hírváltásra rendelt, eltérő forgalmi adatokkal ellátott rádióállomás forgalmi rendszerét értjük.

---

*197. kérdés. Döntse el, hogy az alábbi állítás igaz vagy hamis!*

Rádióirány alatt két, egymással hírváltásra rendelt, eltérő forgalmi adatokkal ellátott rádióállomás forgalmi rendszerét értjük.

1. Igaz.
  2. Hamis.
  3. Pontatlan megfogalmazás, mert közös forgalmi adatokkal ellátott rádióállomások közötti összeköttetés.
- 

*198. kérdés. Döntse el, hogy az alábbi állítás igaz vagy hamis!*

Rádióirány alatt három vagy annál több, egymással hírváltásra rendelt, közös forgalmi adatokkal ellátott rádióállomás forgalmi rendszerét értjük.

1. Igaz.
  2. Hamis.
- 

*199. kérdés. Válassza ki az alábbi felsorolásból a rádióháló helyes fogalmát!*

1. Rádióháló alatt három vagy ennél több, egymással hírváltásra rendelt, közös forgalmi adatokkal ellátott rádióállomás forgalmi rendszerét értjük.
  2. Rádióháló alatt két, egymással hírváltásra rendelt, közös forgalmi adatokkal ellátott rádióállomás forgalmi rendszerét értjük.
  3. Rádióháló alatt három vagy ennél több, egymással hírváltásra rendelt, eltérő forgalmi adatokkal ellátott rádióállomás forgalmi rendszerét értjük.
- 

*200. kérdés. Válassza ki az alábbi felsorolásból a helyes megoldást!*

Miről szól a következő definíció?

... alatt három vagy ennél több, egymással hírváltásra rendelt, közös forgalmi adatokkal ellátott rádióállomás forgalmi rendszerét értjük.

1. Rádióháló
2. Rádióhíradás
3. Rádióirány

---

201. kérdés. *Döntse el, hogy az alábbi állítás igaz vagy hamis!*

Rádióháló alatt három vagy ennél több, egymással hírváltásra rendelt, közös forgalmi adatokkal ellátott rádióállomás forgalmi rendszerét értjük.

1. Igaz.
2. Hamis.

---

202. kérdés. *Egészítse ki a következő mondatot az alább felsorolt válaszlehetőségek közül úgy, hogy a mondat helyes legyen!*

Rádióháló alatt ... rendelt, közös forgalmi adatokkal ellátott rádióállomás forgalmi rendszerét értjük.

1. közös kapcsolattartásra
2. két, egymással hírváltásra
3. három vagy ennél több, egymással hírváltásra

---

203. kérdés. *Válassza ki a felsorolásból a szövegbe illő helyes megoldást!*

... alatt három vagy ennél több, egymással hírváltásra rendelt, közös forgalmi adatokkal ellátott rádióállomás forgalmi rendszerét értjük.

1. Rádióirány
2. Rádióháló
3. Rádióhíradás

---

204. kérdés. *Válassza ki a felsorolásból a szövegbe illő helyes megoldást!*

(A) ... alatt három vagy ennél több, egymással hírváltásra rendelt, (B) ... forgalmi adatokkal ellátott rádióállomás forgalmi rendszerét értjük.

A

1. Rádióirány
2. Rádióhíradás
3. Rádióháló

B

1. közös
2. eltérő
3. számos esetben megegyező

205. kérdés. *Egészítse ki az alábbi mondatot! Írja be a helyes megoldást!*

Rádióháló alatt három vagy ennél több, egymással hírváltásra rendelt, ... forgalmi adatokkal ellátott rádióállomás forgalmi rendszerét értjük.

---

206. kérdés. *Válassza ki az alábbi felsorolásból a rádióháló főbb jellemzőit! Több helyes válasz is lehetséges.*

1. három vagy ennél több, egymással hírváltásra rendelt rádióállomás közötti összeköttetés
  2. eszközönként más-más forgalmi adatokkal ellátott rádióállomások közötti összeköttetés
  3. két, egymással hírváltásra rendelt rádióállomás közötti összeköttetés
  4. közös forgalmi adatokkal ellátott rádióállomások közötti összeköttetés
- 

207. kérdés. *Keresse meg a következő szövegben a hibás szót!*

Rádióháló alatt három vagy ennél több, egymással hírváltásra rendelt, eltérő forgalmi adatokkal ellátott rádióállomás forgalmi rendszerét értjük.

---

208. kérdés. *Döntse el, hogy az alábbi állítás igaz vagy hamis!*

Rádióháló alatt három vagy ennél több, egymással hírváltásra rendelt, eltérő forgalmi adatokkal ellátott rádióállomás forgalmi rendszerét értjük.

1. Igaz.
  2. Hamis.
  3. Pontatlan megfogalmazás, mert közös forgalmi adatokkal ellátott rádióállomások közötti összeköttetés.
- 

209. kérdés. *Döntse el, hogy az alábbi állítás igaz vagy hamis!*

Rádióháló alatt két, egymással hírváltásra rendelt, közös forgalmi adatokkal ellátott rádióállomás forgalmi rendszerét értjük.

1. Igaz.
2. Hamis.

---

210. kérdés. *Válassza ki az alábbi felsorolásból az egyoldalú összeköttetés helyes fogalmát!*

1. Egyoldalú (szimplex) az összeköttetés, amikor az egyik állomás csak ad, a másik állomás (állomások) ad és vesz (adnak és vesznek).
2. Egyoldalú (szimplex) az összeköttetés, amikor az egyik állomás csak ad, a másik állomás (állomások) csak vesz (vesznek).
3. Egyoldalú (szimplex) az összeköttetés, amikor minden állomás csak ad.

---

211. kérdés. *Válassza ki az alábbi felsorolásból a helyes megoldást!*

Miről szól a következő definíció?

... az összeköttetés, amikor az egyik állomás csak ad, a másik állomás (állomások) csak vesz (vesznek).

1. Fél-duplex
2. Duplex
3. Egyoldalú (szimplex)

---

212. kérdés. *Döntse el, hogy az alábbi állítás igaz vagy hamis!*

Egyoldalú (szimplex) az összeköttetés, amikor az egyik állomás csak ad, a másik állomás (állomások) csak vesz (vesznek).

1. Igaz.
2. Hamis.

---

213. kérdés. *Egészítse ki a következő mondatot az alább felsorolt válaszlehetőségek közül úgy, hogy a mondat helyes legyen!*

Egyoldalú (szimplex) az összeköttetés, amikor az egyik állomás csak ..., a másik állomás (állomások) csak vesz (vesznek).

1. ad
2. vesz
3. vételkész

---

214. kérdés. *Válassza ki a felsorolásból a szövegbe illő helyes megoldást!*

... az összeköttetés, amikor az egyik állomás csak ad, a másik állomás (állomások) csak vesz (vesznek).

1. Egyoldalú (szimplex)
2. Fél-duplex
3. Duplex



215. kérdés. *Válassza ki a felsorolásból a szövegbe illő helyes megoldást!*

(A) ... az összeköttetés, amikor az egyik állomás csak (B) ..., a másik állomás (állomások) csak vesz (vesznek).

A

1. Fél-duplex
2. Egyoldalú (szimplex)
3. Duplex

B

1. vesz
  2. vételkész
  3. ad
- 

216. kérdés. *Egészítse ki az alábbi mondatot! Írja be a helyes megoldást!*

Egyoldalú (szimplex) az összeköttetés, amikor az egyik állomás csak ..., a másik állomás (állomások) csak vesz (vesznek).

---

217. kérdés. *Válassza ki az alábbi felsorolásból az egyoldalú összeköttetés főbb jellemzőit! Több helyes válasz is lehetséges.*

1. Az egyik állomás csak ad, a vevőállomás csak vesz.
  2. A vevőállomások csak vételképesek.
  3. Minden állomás ad és vesz.
  4. A vevőállomások adó- és vételképesek.
- 

218. kérdés. *Keresse meg a következő szövegben a hibás szót!*

Duplex az összeköttetés, amikor az egyik állomás csak ad, a másik állomás (állomások) csak vesz (vesznek).

---

219. kérdés. *Döntse el, hogy az alábbi állítás igaz vagy hamis!*

Egyoldalú (szimplex) az összeköttetés, amikor az egyik állomás csak ad, a másik állomás (állomások) ad és vesz (adnak és vesznek).

1. Igaz.
2. Hamis.
3. Pontatlan megfogalmazás, mert a vevőállomások csak vételképesek.

---

220. kérdés. *Döntse el, hogy az alábbi állítás igaz vagy hamis!*

Duplex az összeköttetés, amikor az egyik állomás csak ad, a másik állomás (állomások) csak vesz (vesznek).

1. Igaz.
2. Hamis.

---

221. kérdés. *Válassza ki az alábbi felsorolásból a fél-duplex összeköttetés helyes fogalmát!*

1. Fél-duplex az összeköttetés, amennyiben a rádióforgalom egy frekvencián történik, és a rádióforgalmi rendszer állomásai egyszerre képesek adni és venni.
2. Fél-duplex az összeköttetés, amennyiben a rádióforgalom több frekvencián történik, de a rádióforgalmi rendszer állomásai csak felváltva képesek adni.
3. Fél-duplex az összeköttetés, amennyiben a rádióforgalom egy frekvencián történik, de a rádióforgalmi rendszer állomásai csak felváltva képesek adni.

---

222. kérdés. *Válassza ki az alábbi felsorolásból a helyes megoldást!*

Miről szól a következő definíció?

... az összeköttetés, amennyiben a rádióforgalom egy frekvencián történik, de a rádióforgalmi rendszer állomásai csak felváltva képesek adni.

1. Fél-duplex
2. Duplex
3. Egyoldalú (szimplex)

---

223. kérdés. *Döntse el, hogy az alábbi állítás igaz vagy hamis!*

Fél-duplex az összeköttetés, amennyiben a rádióforgalom egy frekvencián történik, de a rádióforgalmi rendszer állomásai csak felváltva képesek adni.

1. Igaz.
2. Hamis.

---

224. kérdés. *Egészítse ki a következő mondatot az alább felsorolt válaszlehetőségek közül úgy, hogy a mondat helyes legyen!*

Fél-duplex az összeköttetés, amennyiben a rádióforgalom ... frekvencián történik, de a rádióforgalmi rendszer állomásai csak felváltva képesek adni.

1. több
2. egy
3. kettő vagy annál több

225. kérdés. *Válassza ki a felsorolásból a szövegbe illő helyes megoldást!*

... az összeköttetés, amennyiben a rádióforgalom egy frekvencián történik, de a rádióforgalmi rendszer állomásai csak felváltva képesek adni.

1. Egyoldalú (szimplex)
  2. Fél-duplex
  3. Duplex
- 

226. kérdés. *Válassza ki a felsorolásból a szövegbe illő helyes megoldást!*

(A) ... az összeköttetés, amennyiben a rádióforgalom egy frekvencián történik, de a rádióforgalmi rendszer állomásai csak (B) ... képesek adni.

A

1. Egyoldalú (szimplex)
2. Fél-duplex
3. Duplex

B

1. felváltva
  2. egyszerre
  3. egymást elnyomva
- 

227. kérdés. *Egészítse ki az alábbi mondatot! Írja be a helyes megoldást!*

Fél-duplex az összeköttetés, amennyiben a rádióforgalom ... frekvencián történik, de a rádióforgalmi rendszer állomásai csak felváltva képesek adni.

---

228. kérdés. *Válassza ki az alábbi felsorolásból a fél-duplex összeköttetés főbb jellemzőit! Több helyes válasz is lehetséges.*

1. A rádióforgalmi rendszer állomásai csak felváltva képesek adni.
  2. A vevőállomások csak vételképesek.
  3. Egy frekvencián történik a kommunikáció.
  4. Több frekvencián történik a kommunikáció.
- 

229. kérdés. *Keresse meg a következő szövegben a hibás szót!*

Szimplex az összeköttetés, amennyiben a rádióforgalom egy frekvencián történik, de a rádióforgalmi rendszer állomásai csak felváltva képesek adni.

---

230. kérdés. *Döntse el, hogy az alábbi állítás igaz vagy hamis!*

Fél-duplex az összeköttetés, amennyiben a rádióforgalom több frekvencián történik, de a rádióforgalmi rendszer állomásai csak felváltva képesek adni.

1. Igaz.
2. Hamis.
3. Pontatlan megfogalmazás, mert a rádióforgalom egy frekvencián történik.

---

231. kérdés. *Döntse el, hogy az alábbi állítás igaz vagy hamis!*

Egyoldalú (szimplex) az összeköttetés, amennyiben a rádióforgalom egy frekvencián történik, de a rádióforgalmi rendszer állomásai csak felváltva képesek adni.

1. Igaz.
2. Hamis.

---

232. kérdés. *Válassza ki az alábbi felsorolásból a duplex összeköttetés helyes fogalmát!*

1. Duplex az összeköttetés, amennyiben a rádióforgalom egy időben két frekvencián (adófrekvencián, vevőfrekvencián) történik, és a rádióforgalmi rendszerben a vezetőállomás és egy-egy tagállomás egy időben képes adni.
2. Duplex az összeköttetés, amennyiben a rádióforgalom egy időben egy frekvencián történik, és a rádióforgalmi rendszerben a vezetőállomás és egy-egy tagállomás egy időben képes adni.
3. Duplex az összeköttetés, amennyiben a rádióforgalom egy időben két frekvencián (adófrekvencián, vevőfrekvencián) történik, de a rádióforgalmi rendszerben a vezetőállomás és egy-egy tagállomás csak felváltva képes adni.

---

233. kérdés. *Válassza ki az alábbi felsorolásból a helyes megoldást!*

Miről szól a következő definíció?

... az összeköttetés, amennyiben a rádióforgalom egy időben két frekvencián (adófrekvencián, vevőfrekvencián) történik, és a rádióforgalmi rendszerben a vezetőállomás és egy-egy tagállomás egy időben képes adni.

1. Fél-duplex
2. Duplex
3. Egyoldalú (szimplex)

---

234. kérdés. *Döntse el, hogy az alábbi állítás igaz vagy hamis!*

Duplex az összeköttetés, amennyiben a rádióforgalom egy időben két frekvencián (adó-frekvencián, vevőfrekvencián) történik, és a rádióforgalmi rendszerben a vezetőállomás és egy-egy tagállomás egy időben képes adni.

1. Igaz.
2. Hamis.

---

235. kérdés. *Egészítse ki a következő mondatot az alább felsorolt válaszlehetőségek közül úgy, hogy a mondat helyes legyen!*

Duplex az összeköttetés, amennyiben a rádióforgalom egy időben két frekvencián (adó-frekvencián, vevőfrekvencián) történik, és a rádióforgalmi rendszerben a vezetőállomás és egy-egy tagállomás ... időben képes adni.

1. külön
2. más-más
3. egy

---

236. kérdés. *Válassza ki a felsorolásból a szövegbe illő helyes megoldást!*

... az összeköttetés, amennyiben a rádióforgalom egy időben két frekvencián (adó-frekvencián, vevőfrekvencián) történik, és a rádióforgalmi rendszerben a vezetőállomás és egy-egy tagállomás egy időben képes adni.

1. Egyoldalú (szimplex)
2. Duplex
3. Fél-duplex

---

237. kérdés. *Válassza ki a felsorolásból a szövegbe illő helyes megoldást!*

(A) ... az összeköttetés, amennyiben a rádióforgalom egy időben két frekvencián (adó-frekvencián, vevőfrekvencián) történik, és a rádióforgalmi rendszerben a vezetőállomás és egy-egy tagállomás (B) ... időben képes adni.

A

1. Egyoldalú (szimplex)
2. Fél-duplex
3. Duplex

B

1. külön
2. egy
3. más-más

---

238. kérdés. *Egészítse ki az alábbi mondatot! Írja be a helyes megoldást!*

Duplex az összeköttetés, amennyiben a rádióforgalom egy időben ... frekvencián (adó-frekvencián, vevőfrekvencián) történik, és a rádióforgalmi rendszerben a vezetőállomás és egy-egy tagállomás egy időben képes adni.

---

239. kérdés. *Válassza ki az alábbi felsorolásból a fél-duplex összeköttetés főbb jellemzőit! Több helyes válasz is lehetséges.*

1. A rádióforgalmi rendszer állomásai csak felváltva képesek adni.
2. A rádióforgalom egy időben két frekvencián történik.
3. Egy frekvencián történik a kommunikáció.
4. A vezető- és tagállomások képesek egy időben adni.

---

240. kérdés. *Keresse meg a következő szövegben a hibás szót!*

Fél-duplex az összeköttetés, amennyiben a rádióforgalom egy időben két frekvencián (adó-frekvencián, vevőfrekvencián) történik, és a rádióforgalmi rendszerben a vezetőállomás és egy-egy tagállomás egy időben képes adni.

---

241. kérdés. *Döntse el, hogy az alábbi állítás igaz vagy hamis!*

Duplex az összeköttetés, amennyiben a rádióforgalom egy időben két frekvencián (adó-frekvencián, vevőfrekvencián) történik, de a rádióforgalmi rendszerben a vezetőállomás és egy-egy tagállomás nem képes egy időben adni.

1. Igaz.
2. Hamis.
3. Pontatlan megfogalmazás, mert a vezető- és tagállomások képesek egy időben adni.

---

242. kérdés. *Döntse el, hogy az alábbi állítás igaz vagy hamis!*

Duplex az összeköttetés, amennyiben a rádióforgalom más-más időben két frekvencián (adó-frekvencián, vevőfrekvencián) történik, és a rádióforgalmi rendszerben a vezetőállomás és egy-egy tagállomás egy időben képes adni.

1. Igaz.
2. Hamis.

243. kérdés. *Válassza ki az alábbi felsorolásból a rádiótilalom helyes fogalmát!*

1. Rádiótilalom alatt a rádió-adóállomások kisugárzására vonatkozó mindennemű tiltásokat értjük.
  2. Rádiótilalom alatt a rádió-adóállomások kisugárzására vonatkozó korlátozásokat értjük.
  3. Rádiótilalom alatt a rádió-adóállomások adására-vételére vonatkozó korlátozásokat értjük.
- 

244. kérdés. *Döntse el, hogy az alábbi állítás igaz vagy hamis!*

Rádiótilalom alatt a rádió-adóállomások kisugárzására vonatkozó korlátozásokat értjük.

1. Igaz.
  2. Hamis.
- 

245. kérdés. *Egészítse ki a következő mondatot az alább felsorolt válaszlehetőségek közül úgy, hogy a mondat helyes legyen!*

Rádiótilalom alatt a rádió-adóállomások kisugárzására vonatkozó ... értjük.

1. engedélyeket
  2. szabályokat
  3. korlátozásokat
- 

246. kérdés. *Döntse el, hogy az alábbi állítás igaz vagy hamis!*

A rádiótilalom meghatározott vagy határozatlan időtartamban elrendelhető a csapatok részére földrajzi területre vagy egy katonai szervezet (szervezetek) részére külön.

1. Igaz.
  2. Hamis.
- 

247. kérdés. *Válassza ki a felsorolásból a szövegbe illő helyes megoldást!*

A ... meghatározott vagy határozatlan időtartamban elrendelhető a csapatok részére földrajzi területre vagy egy katonai szervezet (szervezetek) részére külön.

1. rádió-összeköttetés
2. rádióirány
3. rádiótilalom

---

248. kérdés. *Döntse el, hogy az alábbi állítás igaz vagy hamis!*

A rádiótilalomra minden esetben az előljáró intézkedik.

1. Igaz.
  2. Hamis.
- 

249. kérdés. *Egészítse ki az alábbi mondatot! Írja be a helyes megoldást!*

A rádiótilalomra a(z) ..., vagy annak intézkedésére a törzsfőnök (a híradó és informatikai főnök) intézkedik.

---

250. kérdés. *Döntse el, hogy az alábbi állítás igaz vagy hamis!*

A rádiótilalom elrendelhető a rádióhíradás összes rádióforgalmi rendszerére vagy azok egy részére.

1. Igaz.
  2. Hamis.
- 

251. kérdés. *Döntse el, hogy az alábbi állítás igaz vagy hamis!*

Részleges rádiótilalom esetén a rádióállomások felveszik egymással az összeköttetést, és ezt követően az adót készenléti üzembe kell helyezni.

1. Igaz.
  2. Hamis.
- 

252. kérdés. *Döntse el, hogy az alábbi állítás igaz vagy hamis!*

Részleges rádiótilalom esetén a rádióállomások kisugárzással nem hangolhatók le, de az adót készenléti üzembe kell helyezni.

1. Igaz.
  2. Hamis.
- 

253. kérdés. *Válassza ki a felsorolásból a szövegbe illő helyes megoldást!*

... esetén a rádióállomások felveszik egymással az összeköttetést, és ezt követően az adót készenléti üzembe kell helyezni.

1. Teljes rádiótilalom
2. Részleges rádiótilalom
3. Korlátozott rádiótilalom



254. kérdés. *Egészítse ki az alábbi mondatot! Írja be a helyes megoldást!*

... rádiótilalom esetén a rádióállomások kisugárással nem hangolhatók le, de az adót készenléti üzembe kell helyezni.

---

255. kérdés. *Döntse el, hogy az alábbi állítás igaz vagy hamis!*

Teljes rádiótilalom esetén a rádió-adóállomások kisugárással nem hangolhatók le, és kisugárzás semmilyen célból nem történhet.

1. Igaz.
  2. Hamis.
- 

256. kérdés. *Döntse el, hogy az alábbi állítás igaz vagy hamis!*

Teljes rádiótilalom esetén a rádió-adóállomások felveszik egymással az összeköttetést, de kisugárzás semmilyen célból nem történhet.

1. Igaz.
  2. Hamis.
- 

257. kérdés. *Válassza ki a felsorolásból a szövegbe illő helyes megoldást!*

... esetén a rádió-adóállomások kisugárással nem hangolhatók le, és kisugárzás semmilyen célból nem történhet.

1. Teljes rádiótilalom
  2. Részleges rádiótilalom
  3. Korlátozott rádiótilalom
- 

258. kérdés. *Egészítse ki az alábbi mondatot! Írja be a helyes megoldást!*

... rádiótilalom esetén a rádió-adóállomások kisugárással nem hangolhatók le, és kisugárzás semmilyen célból nem történhet.

---

259. kérdés. *Döntse el, hogy az alábbi állítás igaz vagy hamis!*

A kezdő hívás az összeköttetés felvétele során első alkalommal kezdeményezett hívás.

1. Igaz.
2. Hamis.

---

260. kérdés. *Döntse el, hogy az alábbi állítás igaz vagy hamis!*

A kezdő hívás minden összeköttetés felvétele előtti első hívás.

1. Igaz.
2. Hamis.

---

261. kérdés. *Válassza ki a felsorolásból a szövegbe illő helyes megoldást!*

A ... hívás az összeköttetés felvétele során első alkalommal kezdeményezett hívás.

1. körözvény
2. készenléti
3. kezdő

---

262. kérdés. *Egészítse ki az alábbi mondatot! Írja be a helyes megoldást!*

A ... hívás az összeköttetés felvétele során első alkalommal kezdeményezett hívás.

---

263. kérdés. *Döntse el, hogy az alábbi állítás igaz vagy hamis!*

A készenléti hívás a tagállomások vételképességének rövid és gyors ellenőrzésére szolgáló hívás.

1. Igaz.
2. Hamis.

---

264. kérdés. *Döntse el, hogy az alábbi állítás igaz vagy hamis!*

A készenléti hívás az összeköttetés minőségének rövid és gyors ellenőrzésére szolgáló hívás.

1. Igaz.
2. Hamis.

---

265. kérdés. *Válassza ki a felsorolásból a szövegbe illő helyes megoldást!*

A ... hívás a tagállomások vételképességének rövid és gyors ellenőrzésére szolgáló hívás.

1. készenléti
2. körözvény
3. kezdő

266. kérdés. *Egészítse ki az alábbi mondatot! Írja be a helyes megoldást!*

A ... hívás a tagállomások vételképességének rövid és gyors ellenőrzésére szolgáló hívás.

---

267. kérdés. *Döntse el, hogy az alábbi állítás igaz vagy hamis!*

A figyelmeztető (előzetes) hívás közvetlenül a közlemény (távirat) továbbítását megelőzően alkalmazott hívás.

1. Igaz.
  2. Hamis.
- 

268. kérdés. *Döntse el, hogy az alábbi állítás igaz vagy hamis!*

A figyelmeztető (előzetes) hívás közvetlenül a közlemény (távirat) továbbítását követően alkalmazott hívás.

1. Igaz.
  2. Hamis.
- 

269. kérdés. *Válassza ki a felsorolásból a szövegbe illő helyes megoldást!*

A ... (előzetes) hívás közvetlenül a közlemény (távirat) továbbítását megelőzően alkalmazott hívás.

1. figyelmeztető
  2. körözvény
  3. kezdő
- 

270. kérdés. *Egészítse ki az alábbi mondatot! Írja be a helyes megoldást!*

A ... (előzetes) hívás közvetlenül a közlemény (távirat) továbbítását megelőzően alkalmazott hívás.

---

271. kérdés. *Válassza ki az alábbi felsorolásból a helyes megoldásokat! Több helyes válasz is lehetséges.*

A hívásokat funkcionális céljuk szerint úgy csoportosítjuk, hogy:

1. kezdő
2. parancsnoki
3. figyelmeztető
4. készenléti
5. együttműködési

---

272. kérdés. *Döntse el, hogy az alábbi állítás igaz vagy hamis!*

Egyes hívást akkor kell alkalmazni, ha egy állomás egy másik állomással kezdeményezi az összeköttetés felvételét.

1. Igaz.
2. Hamis.

---

273. kérdés. *Döntse el, hogy az alábbi állítás igaz vagy hamis!*

Egyes hívást akkor kell alkalmazni, ha több állomás egyszerre kezdeményezi az összeköttetés felvételét.

1. Igaz.
2. Hamis.

---

274. kérdés. *Válassza ki a felsorolásból a szövegbe illő helyes megoldást!*

... hívást akkor kell alkalmazni, ha egy állomás egy másik állomással kezdeményezi az összeköttetés felvételét.

1. Többes
2. Körözüvénny
3. Egyes

---

275. kérdés. *Egészítse ki az alábbi mondatot! Írja be a helyes megoldást!*

... hívást akkor kell alkalmazni, ha egy állomás egy másik állomással kezdeményezi az összeköttetés felvételét.

---

276. kérdés. *Válassza ki az alábbi felsorolásból a helyes megoldást!*

Egyes hívás esetén a tagállomás meghívása rövidhívással a vezetőállomás által úgy néz ki, hogy:

1. K8BA, itt az SBM4-es, itt az SBM4-es, vétel.
2. K8BA, itt az SBM4-es, vétel.
3. K8BA, K8BA, itt az SBM4-es, vétel.

277. kérdés. *Válassza ki az alábbi felsorolásból a helyes megoldást!*

Egyes hívás esetén a tagállomás meghívása rövidhívással a vezetőállomás által a „...” módon néz ki.

1. K8BA, itt az SBM4-es, vétel
  2. K8BA, itt az SBM4-es, itt az SBM4-es, vétel
  3. K8BA, K8BA, itt az SBM4-es, vétel
- 

278. kérdés. *Döntse el, hogy az alábbi állítás igaz vagy hamis!*

Egyes hívás esetén a tagállomás meghívása rövidhívással a vezetőállomás által a „K8BA, itt az SBM4-es, vétel” módon néz ki.

1. Igaz.
  2. Hamis.
- 

279. kérdés. *Döntse el, hogy az alábbi állítás igaz vagy hamis!*

Egyes hívás esetén a tagállomás meghívása rövidhívással a vezetőállomás által a „K8BA, itt az SBM4-es, itt az SBM4-es, vétel” módon néz ki.

1. Igaz.
  2. Hamis.
- 

280. kérdés. *Válassza ki az alábbi felsorolásból a helyes megoldást!*

Egyes hívás esetén a tagállomás meghívása hosszúhívással a vezetőállomás által úgy néz ki, hogy:

1. K8BA, K8BA, itt az SBM4-es, itt az SBM4-es, vétel.
  2. K8BA, K8BA, K8BA, itt az SBM4-es, vétel.
  3. K8BA, K8BA, K8BA, itt az SBM4-es, itt az SBM4-es, vétel.
- 

281. kérdés. *Válassza ki az alábbi felsorolásból a helyes megoldást!*

Egyes hívás esetén a tagállomás meghívása hosszúhívással a vezetőállomás által a „...” módon néz ki.

1. K8BA, K8BA, K8BA, itt az SBM4-es, itt az SBM4-es, vétel
2. K8BA, K8BA, itt az SBM4-es, itt az SBM4-es, vétel
3. K8BA, K8BA, K8BA, itt az SBM4-es, vétel

---

282. kérdés. *Döntse el, hogy az alábbi állítás igaz vagy hamis!*

Egyes hívás esetén a tagállomás meghívása hosszúhívással a vezetőállomás által a „K8BA, K8BA, K8BA, itt az SBM4-es, itt az SBM4-es, vétel” módon néz ki.

1. Igaz.
2. Hamis.

---

283. kérdés. *Döntse el, hogy az alábbi állítás igaz vagy hamis!*

Egyes hívás esetén a tagállomás meghívása hosszúhívással a vezetőállomás által a „K8BA, K8BA, itt az SBM4-es, itt az SBM4-es, vétel” módon néz ki.

1. Igaz.
2. Hamis.

---

284. kérdés. *Döntse el, hogy az alábbi állítás igaz vagy hamis!*

Többes hívás alkalmazására akkor kerül sor, ha egy állomás (például a vezetőállomás) egynél több, de nem az összes tagállomással kíván összeköttetést létesíteni.

1. Igaz.
2. Hamis.

---

285. kérdés. *Döntse el, hogy az alábbi állítás igaz vagy hamis!*

Többes hívás alkalmazására akkor kerül sor, ha egy állomás (például a vezetőállomás) az összes tagállomással kíván összeköttetést létesíteni.

1. Igaz.
2. Hamis.

---

286. kérdés. *Válassza ki a felsorolásból a szövegbe illő helyes megoldást!*

... hívás alkalmazására akkor kerül sor, ha egy állomás (például a vezetőállomás) egynél több, de nem az összes tagállomással kíván összeköttetést létesíteni.

1. Körösvény
2. Többes
3. Egyes

287. kérdés. *Egészítse ki az alábbi mondatot! Írja be a helyes megoldást!*

... hívás alkalmazására akkor kerül sor, ha egy állomás (például a vezetőállomás) egynél több, de nem az összes tagállomással kíván összeköttetést létesíteni.

---

288. kérdés. *Válassza ki az alábbi felsorolásból a helyes megoldást!*

Többes hívás esetén a tagállomások meghívása a vezetőállomás által úgy néz ki, hogy:

1. K8BA, CJZ7-es, itt az SBM4-es, vétel.
  2. K8BA, CJZ7-es, itt az SBM4-es, az SBM4-es, vétel.
  3. Minden állomásnak! Itt az SBM4-es, vétel.
- 

289. kérdés. *Válassza ki az alábbi felsorolásból a helyes megoldást!*

Többes hívás esetén a tagállomások meghívása a vezetőállomás által a „...” módon néz ki.

1. K8BA, CJZ7-es, itt az SBM4-es, az SBM4-es, vétel
  2. Minden állomásnak! Itt az SBM4-es, vétel
  3. K8BA, CJZ7-es, itt az SBM4-es, vétel
- 

290. kérdés. *Döntse el, hogy az alábbi állítás igaz vagy hamis!*

Többes hívás esetén a tagállomások meghívása a vezetőállomás által a „K8BA, CJZ7-es, itt az SBM4-es, vétel” módon néz ki.

1. Igaz.
  2. Hamis.
- 

291. kérdés. *Döntse el, hogy az alábbi állítás igaz vagy hamis!*

Többes hívás esetén a tagállomások meghívása a vezetőállomás által a „K8BA, CJZ7-es itt az SBM4-es, az SBM4-es, vétel” módon néz ki.

1. Igaz.
  2. Hamis.
- 

292. kérdés. *Döntse el, hogy az alábbi állítás igaz vagy hamis!*

Körözvényhívás esetén egy állomás (például a vezetőállomás) a rádióháló valamennyi tagállomásával kezdeményezi az összeköttetés felvételét.

1. Igaz.
2. Hamis.

---

293. kérdés. *Döntse el, hogy az alábbi állítás igaz vagy hamis!*

Körözvényhívás esetén egy állomás (például a vezetőállomás) a rádióháló egyik tagállomásával kezdeményezi az összeköttetés felvételét.

1. Igaz.
2. Hamis.

---

294. kérdés. *Válassza ki a felsorolásból a szövegbe illő helyes megoldást!*

... esetén egy állomás (például a vezetőállomás) a rádióháló valamennyi tagállomásával kezdeményezi az összeköttetés felvételét.

1. Többes hívás
2. Egyes hívás
3. Körözvényhívás

---

295. kérdés. *Egészítse ki az alábbi mondatot! Írja be a helyes megoldást!*

... esetén egy állomás (például a vezetőállomás) a rádióháló valamennyi tagállomásával kezdeményezi az összeköttetés felvételét.



Vákát oldal

## 10. A Logisztikai ismeretek című fejezethez kapcsolódó kérdések

---

1. kérdés. *Válassza ki az alábbi felsorolásból az 5M helyes fogalmát!*

1. A logisztika magyarázatára és megértésére alkalmazott szemléletes formula, a megfelelő anyag, eszköz, személy a megfelelő helyre, a megfelelő időben, a megfelelő mennyiségben és minőségben, a megfelelő költségek mellett történő eljuttatását jelenti.
  2. Az ellátás magyarázatára és megértésére alkalmazott szemléletes formula, a megfelelő anyag, eszköz, személy a megfelelő helyre, megfelelő időben, a megfelelő mennyiségben és minőségben, a megfelelő költségek mellett történő eljuttatását jelenti.
  3. A szállítás magyarázatára és megértésére alkalmazott szemléletes formula, a megfelelő anyag, eszköz, személy a megfelelő helyre, a megfelelő időben, megfelelő mennyiségben és minőségben, a megfelelő költségek mellett történő eljuttatását jelenti.
- 

2. kérdés. *Válassza ki az alábbi felsorolásból a helyes megoldást!*

Miről szól a következő definíció?

A logisztika magyarázatára és megértésére alkalmazott szemléletes formula a(z) ..., ami a megfelelő anyag, eszköz, személy a megfelelő helyre, a megfelelő időben, a megfelelő mennyiségben és minőségben, a megfelelő költségek mellett történő eljuttatását jelenti.

1. szállítás
  2. 5M
  3. elosztás
- 

3. kérdés. *Döntse el, hogy az alábbi állítás igaz vagy hamis!*

A logisztika magyarázatára és megértésére alkalmazott szemléletes formula az 5M, ami a szükséges anyag, eszköz, személy a megfelelő helyre, a megfelelő időben, a kellő mennyiségben és minőségben, a megfelelő költségek mellett történő eljuttatását jelenti.

1. Igaz.
2. Hamis.

4. kérdés. *Egészítse ki a következő mondatot az alább felsorolt válaszlehetőségek közül úgy, hogy a mondat helyes legyen! A hiányzó helyekre azonos kifejezés kerül.*

Az ellátás magyarázatára és megértésére alkalmazott szemléletes formula az 5M, ami a ... anyag, eszköz, személy a ... helyre, a ... időben, a ... mennyiségben és minőségben, a ... költségek mellett történő eljuttatását jelenti.

1. rendelkezésre álló
  2. szükséges
  3. megfelelő
- 

5. kérdés. *Válassza ki a felsorolásból a szövegbe illő helyes megoldást!*

A logisztika magyarázatára és megértésére alkalmazott, szemléletes formula a(z) ..., ami a megfelelő anyag, eszköz, személy, a megfelelő helyre, a megfelelő időben, a megfelelő mennyiségben és minőségben, a megfelelő költségek mellett történő eljuttatását jelenti.

1. 5M
  2. raktározás
  3. elosztás
- 

6. kérdés. *Válassza ki a felsorolásból a szövegbe illő helyes megoldást!*

A logisztika magyarázatára és megértésére alkalmazott, szemléletes formula az 5M, ami a megfelelő anyag, eszköz, személy a (A) ... helyre, a megfelelő időben, a megfelelő mennyiségben és minőségben, a (B) ... költségek mellett történő eljuttatását jelenti.

A

1. megfelelő
2. meghatározott
3. kijelölt

B

1. rendelkezésre álló
2. szükséges
3. megfelelő

---

7. kérdés. *Egészítse ki az alábbi mondatot! Válassza ki a felsorolásból a helyes megoldást!*

A logisztika magyarázatára és megértésére alkalmazott szemléletes formula az 5M, ami a megfelelő ... a megfelelő helyre, a megfelelő időben, a megfelelő mennyiségben és minőségben, a megfelelő költségek mellett történő eljuttatását jelenti.

1. anyag, eszköz, személy
2. technikát és katonát

---

8. kérdés. *Válassza ki az alábbi felsorolásból az 5M főbb jellemzőit! Több helyes válasz is lehetséges.*

1. anyag, eszköz, személy, hely, idő, mennyiség és minőség, költség
2. technika, pénz, anyagi juttatás, élelmezés, ruházat, szállás
3. szükségszerű, rendelkezésre álló
4. megfelelő

---

9. kérdés. *Párosítsa össze az alábbi fogalmakat a megfelelő definíciókkal!*

1. 5M:
2. Logisztikai támogatás:
3. Hadtápbiztosítás:
  - a) a katonai szervezetek mozgatásának és fenntartásának tervezésével és szervezésével foglalkozó feladatok és rendszabályok összessége.
  - b) a logisztika magyarázatára és megértésére alkalmazott szemléletes formula, a megfelelő anyag, eszköz, személy a megfelelő helyre, a megfelelő időben, a megfelelő mennyiségben és minőségben, a megfelelő költségek mellett történő eljuttatását jelenti.
  - c) a logisztikai támogatáson belül az üzemanyaggal, ivóvízzel és élelemmel, ruházattal, elhelyezési szakanyagokkal, térképészeti és humán szakanyagokkal való ellátást, illetve ezen készletek lépcsőzését, készletezését, tárolását, szállítását és mozgatását foglalja magában.

---

10. kérdés. *Válassza ki a felsorolásból a szövegbe illő helyes megoldást!*

A logisztika magyarázatára és megértésére alkalmazott szemléletes formula, ami a megfelelő anyag, eszköz, személy a megfelelő helyre, a megfelelő időben, a megfelelő mennyiségben és minőségben, a megfelelő ... mellett történő eljuttatását jelenti.

1. ráfordítás
2. költségek
3. pénzeszközök

11. kérdés. *Keresse meg a következő szövegben a hibás szót!*

A logisztika magyarázatára és megértésére alkalmazott szemléletes formula, megfelelő anyag, eszköz, személy megfelelő helyre, megfelelő időben, megfelelő mennyiségben és minőségben, meghatározott költségek mellett történő eljuttatását jelenti.

---

12. kérdés. *Válassza ki az alábbi felsorolásból a logisztikai támogatás helyes fogalmát!*

1. A katonai szervezetek létrehozásával és fenntartásának tervezésével és szervezésével foglalkozó feladatok és rendszabályok összessége.
  2. A katonai szervezetek mozgatásának és fenntartásának tervezésével és szervezésével foglalkozó feladatok és rendszabályok összessége.
  3. A katonák mozgatásának és fenntartásának tervezésével és szervezésével foglalkozó feladatok és rendszabályok összessége.
- 

13. kérdés. *Válassza ki az alábbi felsorolásból a helyes megoldást!*

Miről szól a következő definíció?

A katonai szervezetek mozgatásának és fenntartásának tervezésével és szervezésével foglalkozó feladatok és rendszabályok összessége.

1. logisztikai támogatásról
  2. logisztikai kiszolgálásról
  3. harctámogatásról
- 

14. kérdés. *Döntse el, hogy az alábbi állítás igaz vagy hamis!*

A katonai szervezetek mozgatásának és fenntartásának tervezésével és szervezésével foglalkozó feladatok és rendszabályok összessége.

1. Igaz.
  2. Hamis.
- 

15. kérdés. *Döntse el, hogy az alábbi állítás igaz vagy hamis!*

A katonai szervezetek hadrafoghatóságának tervezésével és szervezésével foglalkozó feladatok és rendszabályok összessége.

1. Igaz.
2. Hamis.

---

16. kérdés. *Egészítse ki a következő mondatot az alább felsorolt válaszlehetőségek közül úgy, hogy a mondat helyes legyen!*

A katonai szervezetek mozgatásának és fenntartásának ... foglalkozó feladatok és rendszabályok összessége.

1. tervezésével és szervezésével
2. kidolgozásával
3. irányításával

---

17. kérdés. *Válassza ki a felsorolásból a szövegbe illő helyes megoldást!*

A katonai szervezetek mozgatásának és fenntartásának tervezésével és szervezésével foglalkozó feladatok és rendszabályok összességét... nevezzük.

1. kiszolgálásnak
2. logisztikai támogatásnak
3. harckiszolgálásnak

---

18. kérdés. *Válassza ki a felsorolásból a szövegbe illő helyes megoldást!*

A katonai szervezetek mozgatásának és fenntartásának (A) ... foglalkozó feladatok és (B) ... összessége.

A

1. irányításával és vezetésével
2. tervezésével és szervezésével
3. kidolgozásával

B

1. rendeletek
2. parancsok
3. rendszabályok

---

19. kérdés. *Egészítse ki az alábbi mondatot! Írja be a helyes megoldást!*

A katonai szervezetek mozgatásának és fenntartásának tervezésével és szervezésével foglalkozó ....

1. feladatok és rendszabályok összessége
2. rendeletek és parancsok összessége

20. kérdés. *Válassza ki a felsorolásból a szövegbe illő helyes megoldást!*

A ... mozgatásának és fenntartásának tervezésével és szervezésével foglalkozó feladatok és rendszabályok összessége.

1. katonai szervezetek
  2. honvédség személyi állományának
  3. rendvédelmi szervezetek
- 

21. kérdés. *Válassza ki a felsorolásból a szövegbe illő helyes megoldást!*

A (A) ... mozgatásának és fenntartásának tervezésével és szervezésével foglalkozó (B) ... és rendszabályok összessége.

A

1. közép és felső irányító szervek
2. helyőrségi alakulatok
3. katonai szervezetek

B

1. rendeletek
  2. parancsok
  3. feladatok
- 

22. kérdés. *Keresse meg a következő szövegben a hibás szót!*

A katonai szervezetek mozgatásának és fenntartásának tervezésével és szervezésével foglalkozó feladatok és rendszabályok egysége.

---

23. kérdés. *Válassza ki az alábbi felsorolásból a hadtápbiztosítás fogalmát!*

1. A harckiszolgáláson belül az üzemanyaggal, ivóvízzel és élelemmel, ruházattal, elhelyezési szakanyagokkal, térképészeti és humán szakanyagokkal való ellátást, illetve ezen készletek lépcsőzését, készletezését, tárolását, szállítását és mozgatását foglalja magában.
2. A logisztikai támogatáson belül az üzemanyaggal, ivóvízzel és élelemmel, ruházattal, elhelyezési szakanyagokkal, térképészeti és humán szakanyagokkal való ellátást, illetve ezen készletek lépcsőzését, készletezését, tárolását, szállítását és mozgatását foglalja magában.
3. A logisztikai ellátáson belül az üzemanyaggal, ivóvízzel és élelemmel, ruházattal, elhelyezési szakanyagokkal, térképészeti és humán szakanyagokkal való ellátást, illetve ezen készletek lépcsőzését, készletezését, tárolását, szállítását és mozgatását foglalja magában.

---

24. kérdés. *Válassza ki az alábbi felsorolásból a helyes megoldást!*

Miről szól a következő definíció?

A logisztikai támogatáson belül az üzemanyaggal, ivóvízzel és élelemmel, ruházattal, elhelyezési szakanyagokkal, térképészeti és humán szakanyagokkal való ellátást, illetve ezen készletek lépcsőzését, készletezését, tárolását, szállítását és mozgatását foglalja magában.

1. haditechnikai biztosításról
2. hadtápbiztosításról
3. irányításról

---

25. kérdés. *Döntse el, hogy az alábbi állítás igaz vagy hamis!*

A logisztikai támogatáson belül az üzemanyaggal, ivóvízzel és élelemmel, ruházattal, elhelyezési szakanyagokkal, térképészeti, humán szakanyagokkal és technikai eszközökkel való ellátást, illetve ezen készletek lépcsőzését, készletezését, tárolását, szállítását és mozgatását foglalja magában.

1. Igaz.
2. Hamis.
3. Pontatlan, mert a technikai eszközökkel való ellátást nem foglalja magában.

---

26. kérdés. *Egészítse ki a következő mondatot az alább felsorolt válaszlehetőségek közül úgy, hogy a mondat helyes legyen!*

A logisztikai támogatáson belül az üzemanyaggal, ivóvízzel és élelemmel, ruházattal, elhelyezési szakanyagokkal, térképészeti és humán szakanyagokkal való ellátást, illetve ... tárolását, szállítását és mozgatását foglalja magában.

1. ezen készletek lépcsőzését, készletezését
2. kiosztását
3. utánszállítását

---

27. kérdés. *Válassza ki a felsorolásból a szövegbe illő helyes megoldást!*

A ... az üzemanyaggal, ivóvízzel és élelemmel, ruházattal, elhelyezési szakanyagokkal, térképészeti és humán szakanyagokkal való ellátást, illetve ezen készletek lépcsőzését, készletezését, tárolását, szállítását és mozgatását foglalja magában.

1. harc megvívásán belül
2. logisztikai támogatáson belül
3. harcból való kivonáson belül



28. kérdés. *Válassza ki a felsorolásból a szövegbe illő helyes megoldást!*

A (A) ... az üzemanyaggal, ivóvízzel és élelemmel, ruházattal, elhelyezési szakanyagokkal, térképészeti és (B) ... való ellátást, illetve ezen készletek lépcsőzését, készletezését, tárolását, szállítását és mozgatását foglalja magában.

A

1. logisztikai támogatáson belül
2. támadás folyamán
3. kijelölt katonai szervezeteknek

B

1. gépjármű-technikai alkatrészekkel
  2. fegyverzeti anyagokkal
  3. humán szakanyagokkal
- 

29. kérdés. *Egészítse ki az alábbi mondatot! Válassza ki a felsorolásból a helyes megoldást!*

A logisztikai támogatáson belül az üzemanyaggal, ivóvízzel és élelemmel, ruházattal, elhelyezési szakanyagokkal, térképészeti és humán szakanyagokkal való ..., illetve ezen készletek lépcsőzését, készletezését, tárolását, szállítását és mozgatását foglalja magában.

1. ellátást
  2. feltöltést
- 

30. kérdés. *Válassza ki az alábbi felsorolásból a hadtápbiztosítás főbb jellemzőit! Több helyes válasz is lehetséges.*

1. ellátás, készletek lépcsőzése, készletezés, tárolás, szállítás, mozgatás
  2. technika, pénz, anyagi juttatás, élelmezés, ruházat, szállás
  3. híradó-technikai szakanyag, fegyverzettechnikai szakanyag, páncélos- és gépjármű-technikai szakanyag
  4. üzemanyag, ivóvíz, élelem, ruházat, elhelyezési, térképészeti és humán szakanyagok
- 

31. kérdés. *Döntse el, hogy az alábbi állítás igaz vagy hamis!*

A logisztikai támogatáson belül a hadtápbiztosításhoz tartozik az állomány térképészeti szakanyagokkal való ellátása.

1. Igaz.
2. Hamis.

---

32. kérdés. *Döntse el, hogy az alábbi állítás igaz vagy hamis!*

A logisztikai támogatáson belül a hadtápbiztosításhoz tartozik az állomány informatikai szakanyagokkal való ellátása.

1. Igaz.
2. Hamis.

---

33. kérdés. *Keresse meg a következő szövegben a hibás szót!*

A logisztikai támogatáson belül a gépjárművel, az üzemanyaggal, ivóvízzel és élelemmel, ruházattal, elhelyezési szakanyagokkal, térképészeti és humán szakanyagokkal való ellátást, illetve ezen készletek lépcsőzését, készletezését, tárolását, szállítását és mozgatását foglalja magában.

---

34. kérdés. *Válassza ki az alábbi felsorolásból az élelmezési normák megállapításának helyes fogalmát!*

1. A katonák élelmezési ellátására megállapított elvek alkalmazása.
2. A katonák élelmezési ellátására egységesített elvek alkalmazása.
3. A katonák élelmezési ellátására egységesített parancsok alkalmazása.

---

35. kérdés. *Válassza ki az alábbi felsorolásból a helyes megoldást!*

Miről szól a következő definíció?

A katonák élelmezési ellátására egységesített elvek alkalmazása.

1. élelmezési normák megállapítása
2. munkakörülmények meghatározása
3. ruházati ellátás biztosítása

---

36. kérdés. *Döntse el, hogy az alábbi állítás igaz vagy hamis!*

A katonák élelmezési ellátására egységesített szabályok és parancsok alkalmazása.

1. Igaz.
2. Hamis.

37. kérdés. *Egészítse ki a következő mondatot az alább felsorolt válaszlehetőségek közül úgy, hogy a mondat helyes legyen!*

A katonák ... ellátására egységesített elvek alkalmazása.

1. ruházati
  2. munkaeszközök
  3. élelmezési
- 

38. kérdés. *Válassza ki a felsorolásból a szövegbe illő helyes megoldást!*

A katonák ... ellátására egységesített elvek alkalmazása.

1. élelmezési
  2. ruházati
  3. fegyverzettechnikai
- 

39. kérdés. *Válassza ki a felsorolásból a szövegbe illő helyes megoldást!*

A katonák (A) ... ellátására egységesített (B) ... alkalmazása.

A

1. élelmezési
2. ruházati
3. fegyverzet-technikai

B

1. parancsok
  2. elvek
  3. szabályok
- 

40. kérdés. *Egészítse ki az alábbi mondatot! Írja be a helyes megoldást!*

A katonák ... ellátására egységesített elvek alkalmazása.

1. élelmezési
2. ruházati

---

41. kérdés. *Válassza ki az alábbi felsorolásból az élelmezési normák megállapításának főbb jellemzőit! Több helyes válasz is lehetséges.*

1. egységesített
2. differenciált
3. ellátás
4. készletezés

---

42. kérdés. *Döntse el, hogy az alábbi állítás igaz vagy hamis!*

A Magyar Honvédség élelmezési normáit a szakminiszter rendeletében állapítják meg és biztosítják.

1. Igaz.
2. Hamis.

---

43. kérdés. *Egészítse ki az alábbi mondatot! Válassza ki a felsorolásból a helyes megoldást!*

A szakminiszteri rendeletben megállapított élelmezési alap- és pótnormák összege az ... növelt bruttó érték.

1. eltartottak számával
2. általános forgalmi adóval
3. iskolai végzettség értékével

---

44. kérdés. *Keresse meg a következő szövegben a hibás szót!*

Az élelmezési normák megállapítása nem más, mint a katonák élelmezési ellátására szakosított elvek alkalmazása.

---

45. kérdés. *Válassza ki az alábbi felsorolásból a nyilatkozat élelmezési ellátásról helyes fogalmát!*

1. A hivatásos és közalkalmazotti állomány tagjainak az általuk választott módjáról tett szándéka.
2. A szerződéses legénységi állomány tagjának az általa választott módjáról tett szándéka.
3. A szerződéses legénységi állomány tagjának a parancsnok által választott módjáról tett szándéka.

46. kérdés. *Válassza ki az alábbi felsorolásból a helyes megoldást!*

Miről szól a következő definíció?

A szerződéses légénységi állomány tagjának az általa választott módjáról tett szándéka.

1. nyilatkozat élelmezési ellátásról
  2. egyenruházat viseléséről
  3. parancsnok szabad megválasztásáról
- 

47. kérdés. *Döntse el, hogy az alábbi állítás igaz vagy hamis!*

Nyilatkozat élelmezési ellátásról:

a szerződéses légénységi állomány tagjának az általa választott módjáról tett szándéka.

1. Igaz.
  2. Hamis.
- 

48. kérdés. *Egészítse ki a következő mondatot az alább felsorolt válaszlehetőségek közül úgy, hogy a mondat helyes legyen!*

Nyilatkozat élelmezési ellátásról:

a szerződéses légénységi állomány tagjának ... választott módjáról tett szándéka.

1. a parancsnoka által
  2. az általa
  3. az anyukája által
- 

49. kérdés. *Válassza ki a felsorolásból a szövegbe illő helyes megoldást!*

Nyilatkozat élelmezési ellátásról:

a ... légénységi állomány tagjának az általa választott módjáról tett szándéka.

1. hivatásos
2. közalkalmazotti
3. szerződéses

---

50. kérdés. *Válassza ki a felsorolásból a szövegbe illő helyes megoldást!*

Nyilatkozat élelmezési ellátásról:

a (A) ... állomány tagjának (B) ... választott módjáról tett szándéka.

A

1. hivatásos főtiszt
2. szerződéses legénységi
3. tábornoki

B

1. a parancsnoka által
  2. az általa
  3. az anyukája által
- 

51. kérdés. *Egészítse ki az alábbi mondatot! Írja be a helyes megoldást!*

Nyilatkozat élelmezési ellátásról:

a szerződéses legénységi állomány tagjának az általa választott módjáról tett...

1. parancsa
  2. szándéka
- 

52. kérdés. *Válassza ki az alábbi felsorolásból a nyilatkozat élelmezési ellátásról főbb jellemzőit! Több helyes válasz is lehetséges.*

1. hivatásos jogviszony
  2. szerződéses jogviszony
  3. általa szabadon választott
  4. parancsnoka által választott
- 

53. kérdés. *Egészítse ki a következő mondatot az alább felsorolt válaszlehetőségek közül úgy, hogy a mondat helyes legyen!*

Nyilatkozat élelmezési ellátásról:

a választott ellátási formára vonatkozó nyilatkozatot évente ... alkalommal, legkésőbb a tárgyévét megelőző év december hónapjának 15. napjáig, vagy év közben történő állományba vétel esetén az állományba vételkor kell megtenni.

1. két
2. egy
3. három

54. kérdés. *Válassza ki az alábbi felsorolásból, hogy milyen esetekben módosítható a nyilatkozat az élelmezési ellátásról! Több helyes válasz is lehetséges.*

1. ha a katona úgy gondolja
  2. más beosztásba történő áthelyezéskor
  3. a várhatóan három hónapot meghaladó vezénylés esetén
  4. ha már nem kedveli a közétkeztetést
  5. a várhatóan 30 napot meghaladó egészségügyi szabadság esetén
- 

55. kérdés. *Válassza ki a felsorolásból a szövegbe illő helyes megoldást!*

A szerződéses legénységi állományú katona az élelmezési ellátásra vonatkozó nyilatkozat módosítását a honvédelmi évente ... kérheti.

1. személyügyi szervénél
  2. hadműveleténél
  3. egészségügyi szervénél
- 

56. kérdés. *Keresse meg a következő szövegben a hibás szót!*

A nyilatkozat élelmezési ellátásról nem más, mint a szerződéses tisztii állomány tagjának az általa választott módjáról tett szándéka.

---

57. kérdés. *Válassza ki az alábbi felsorolásból az I. számú élelmezési norma helyes fogalmát!*

1. Az MH alapélelmezési ellátásának egysége.
  2. A katonai alakulatok élelmezési ellátásának egysége.
  3. Az MH élelmezési ellátásának összessége.
- 

58. kérdés. *Válassza ki az alábbi felsorolásból a helyes megoldást!*

Miről szól a következő definíció?

Az MH alapélelmezési ellátásának egysége.

1. a VI. számú élelmezési normáról
2. az I. számú élelmezési normáról
3. a reggeliről

---

59. kérdés. *Döntse el, hogy az alábbi állítás igaz vagy hamis!*

Az I. számú élelmezési norma az MH alapélelmezési ellátásának egysége, ebédben mérve.

1. Igaz.
2. Hamis.

---

60. kérdés. *Egészítse ki a következő mondatot az alább felsorolt válaszlehetőségek közül úgy, hogy a mondat helyes legyen!*

Az I. számú élelmezési norma, az MH ... élelmezési ellátásának egysége.

1. alap
2. kiemelt
3. elégséges

---

61. kérdés. *Válassza ki a felsorolásból a szövegbe illő helyes megoldást!*

Az I. számú élelmezési norma az MH ... élelmezési ellátásának egysége.

1. kiemelt
2. alap
3. elégséges

---

62. kérdés. *Válassza ki a felsorolásból a szövegbe illő helyes megoldást!*

Az I. számú (A) ... norma az MH (B) ... élelmezési ellátásának egysége.

A

1. ruházati
2. élelmezési
3. szükséges

B

1. kiegészítő
2. szükséges
3. alap

---

63. kérdés. *Egészítse ki az alábbi mondatot! Írja be a helyes megoldást!*

A(z) ... norma az MH alapélelmezési ellátásának egysége.

1. I. számú élelmezési
2. II. számú élelmezési



64. kérdés. *Válassza ki az alábbi felsorolásból az I. számú élelmezési norma főbb jellemzőit! Több helyes válasz is lehetséges.*

1. ellátás, alap, egység
  2. ruházat, öltözet
  3. kiosztás, emelt, különböző
  4. norma, élelmezés
- 

65. kérdés. *Válassza ki a felsorolásból a szövegbe illő helyes megoldást!*

Az I. számú élelmezési norma a jelenleg (2017. év) hatályos szakminiszteri rendelet alapján ... Ft/fő/nap.

1. 825
  2. 950
  3. 1015
- 

66. kérdés. *Egészítse ki a következő mondatot az alább felsorolt válaszlehetőségek közül úgy, hogy a mondat helyes legyen!*

A hivatásos és szerződéses katonák, a(z) ... időtartamára I. számú élelmezési normára jogosultak.

1. alap- és szakalapozó kiképzés
  2. munkavégzés
  3. szolgálatteljesítés
- 

67. kérdés. *Párosítsa össze az alábbi fogalmakat a megfelelő értékekkel!*

1. I. számú élelmezési norma:
  2. VI. számú élelmezési norma:
  3. Pótnorma fizikai igénybevételkor, gyakorlaton, éjszakai munkavégzéskor:
- a) 1050 Ft/fő/nap.
  - b) 950 Ft/fő/nap.
  - c) 196 Ft/fő/nap.
- 

68. kérdés. *Keresse meg a következő szövegben a hibás szót!*

Az I. számú élelmezési norma nem más, mint az MH kiegészítő élelmezési ellátásának egysége.

---

69. kérdés. *Válassza ki az alábbi felsorolásból a VI. számú élelmezési norma helyes fogalmát!*

1. az MH kiegészítő élelmezési ellátásának egysége
2. az MH emelt élelmezési raktározásának egysége
3. az MH emelt élelmezési ellátásának egysége

---

70. kérdés. *Válassza ki az alábbi felsorolásból a helyes megoldást!*

Miről szól a következő definíció?

Az MH emelt élelmezési ellátásának egysége.

1. a VI. számú élelmezési normáról
2. az I. számú élelmezési normáról
3. a katonák vacsorájáról

---

71. kérdés. *Döntse el, hogy az alábbi állítás igaz vagy hamis!*

A VI. számú élelmezési norma az MH elégséges élelmezési ellátásának egysége.

1. Igaz.
2. Hamis.

---

72. kérdés. *Egészítse ki a következő mondatot az alább felsorolt válaszlehetőségek közül úgy, hogy a mondat helyes legyen!*

A ... élelmezési norma, az MH emelt élelmezési ellátásának egysége.

1. kialakított
2. megígért
3. VI. számú

---

73. kérdés. *Egészítse ki a következő mondatot az alább felsorolt válaszlehetőségek közül úgy, hogy a mondat helyes legyen!*

A VI. számú élelmezési norma az MH ... élelmezési ellátásának egysége.

1. elégséges
2. emelt
3. legalacsonyabb

74. kérdés. *Válassza ki a felsorolásból a szövegbe illő helyes megoldást!*

A ... élelmezési norma az MH emelt élelmezési ellátásának egysége.

1. VI. számú
  2. megígért
  3. kialakult
- 

75. kérdés. *Válassza ki a felsorolásból a szövegbe illő helyes megoldást!*

A VI. számú (A) ... norma az MH emelt élelmezési (B) ... egysége.

A

1. élelmezési
2. ruházati
3. híradó

B

1. szállításának
  2. ellátásának
  3. raktározásának
- 

76. kérdés. *Egészítse ki az alábbi mondatot! Válassza ki a felsorolásból a helyes megoldást!*

A(z) ... az MH emelt élelmezési ellátásának egysége.

1. VI. számú élelmezési norma
  2. I. számú élelmezési norma
- 

77. kérdés. *Válassza ki az alábbi felsorolásból az VI. számú élelmezési norma főbb jellemzőit! Több helyes válasz is lehetséges.*

1. ellátás, emelt, egység
2. norma, élelmezés
3. kiosztás, emelt, különböző
4. ruházat, öltözet

---

78. kérdés. *Válassza ki a felsorolásból a szövegbe illő helyes megoldást!*

Az VI. számú élelmezési norma a jelenleg hatályos szakminiszteri rendelet alapján ... Ft/fő/nap.

1. 825
2. 950
3. 1050

---

79. kérdés. *Egészítse ki a következő mondatot az alább felsorolt válaszlehetőségek közül úgy, hogy a mondat helyes legyen!*

A hivatásos és szerződéses katonák a terepen vezetésre kerülő ... időtartamára VI. számú élelmezési normára jogosultak.

1. alap- és szakalapozó kiképzés
2. munkavégzés
3. menetgyakorlat

---

80. kérdés. *Keresse meg a következő szövegben a hibás szót!*

A VI. számú élelmezési norma nem más, mint az MH alapélelmezési ellátásának egysége.

---

81. kérdés. *Válassza ki az alábbi felsorolásból a kétszeres szorzó helyes fogalmát!*

1. Az állomány szolgálati idejére számított, az MH emelt élelmezési ellátássegységének emelése.
2. Az állomány katasztrófavédelmi feladatok ellátásának idejére számított, az MH emelt élelmezési ellátássegységének emelése.
3. Az állomány humanitárius feladatok ellátásának idejére számított, az MH alap élelmezési ellátássegységének emelése.

---

82. kérdés. *Válassza ki az alábbi felsorolásból a helyes megoldást!*

Miről szól a következő definíció?

Az állomány katasztrófavédelmi feladatok ellátásának idejére számított, az MH emelt élelmezési ellátássegységének emelése.

1. kétszeres szorzó
2. 45%
3. adóemelés

83. kérdés. *Döntse el, hogy az alábbi állítás igaz vagy hamis!*

A kétszeres szorzó az állomány katasztrófavédelmi feladatok ellátásának idejére számított, az MH emelt élelmezési ellátásegységének emelésére szolgál.

1. Igaz.
  2. Hamis.
- 

84. kérdés. *Egészítse ki a következő mondatot az alább felsorolt válaszlehetőségek közül úgy, hogy a mondat helyes legyen!*

A ... az állomány katasztrófavédelmi feladatok ellátásának idejére számított, az MH emelt élelmezési ellátásegységének emelésére szolgál.

1. bérkiegészítés
  2. kétszeres szorzó
  3. külön juttatás
- 

85. kérdés. *Egészítse ki a következő mondatot az alább felsorolt válaszlehetőségek közül úgy, hogy a mondat helyes legyen!*

A kétszeres szorzó az állomány katasztrófavédelmi feladatok ellátásának idejére számított, az MH ... élelmezési ellátásegységének emelésére szolgál.

1. elégséges
  2. emelt
  3. legalacsonyabb
- 

86. kérdés. *Válassza ki a felsorolásból a szövegbe illő helyes megoldást!*

A ... az állomány katasztrófavédelmi feladatok ellátásának idejére számított, az MH emelt élelmezési ellátásegységének emelésére szolgál.

1. kétszeres szorzó
2. bérkompenzáció
3. segély

---

87. kérdés. *Válassza ki a felsorolásból a szövegbe illő helyes megoldást!*

A(z) (A) ... az állomány katasztrófavédelmi feladatok ellátásának idejére számított, az MH (B) ... ételmezési ellátáségségének emelésére szolgál.

A

1. kompenzáció
2. kétszeres szorzó
3. adócsökkentés

B

1. emelt
  2. alap
  3. kiegészítő
- 

88. kérdés. *Egészítse ki az alábbi mondatot! Írja be a helyes megoldást!*

A kétszeres szorzó az állomány katasztrófavédelmi feladatok ellátásának idejére számított, az MH ... egységének emelésére szolgál.

1. alap ételmezési ellátás
  2. emelt ételmezési ellátás
- 

89. kérdés. *Válassza ki az alábbi felsorolásból a kétszeres szorzóval növelt VI. számú ételmezési norma terhére biztosítottakat! Több helyes válasz is lehetséges.*

1. alapétkezés
  2. dohánytermék
  3. éjszakai pótlék
  4. időjárású viszonyoknak megfelelő védőital
- 

90. kérdés. *Döntse el, hogy az alábbi állítás igaz vagy hamis!*

A kétszeres szorzóval növelt VI. számú ételmezési norma terhére alapétkezést, éjszakai pótlékot és az időjárású viszonyoknak megfelelő védőitalt kell biztosítani az állomány részére.

1. Igaz.
2. Hamis.

91. kérdés. *Keresse meg a következő szövegben a hibás szót!*

A kétszeres szorzó az MH emelt élelmezési ellátásegységének csökkentésére szolgál, az állomány katasztrófavédelmi feladatok ellátásának idejére.

---

92. kérdés. *Válassza ki az alábbi felsorolásból a ruházati biztosítás rendeltetésének helyes fogalmát!*

1. A katasztrófavédelmi feladatok ellátásához a ruházati szükségletek tervezése, a készletek megalakítása, az állomány folyamatos ellátása és szolgáltatási igényeinek kielégítése, a szakanyagok műszaki-technikai fejlesztése, a szakállomány felkészítése, a gazdálkodás szervezése, irányítása és ellenőrzése.
  2. Az MH kiképzésének és harckészültségének előírt szinten tartásához, valamint a katasztrófavédelmi feladatok ellátásához a ruházati szükségletek tervezése, a készletek megalakítása, az állomány folyamatos ellátása és szolgáltatási igényeinek kielégítése, a szakanyagok műszaki-technikai fejlesztése, a szakállomány felkészítése, a gazdálkodás szervezése, irányítása és ellenőrzése
  3. Az MH kiképzésének és harckészültségének előírt szinten tartásához, valamint a katasztrófavédelmi feladatok ellátásához a ruházati szükségletek tervezése, a készletek megalakítása, az állomány folyamatos ellátása és szolgáltatási igényeinek kielégítése, szervezése, irányítása és ellenőrzése.
- 

93. kérdés. *Válassza ki az alábbi felsorolásból a helyes megoldást!*

Miről szól a következő definíció?

Az MH kiképzésének és harckészültségének előírt szinten tartásához, valamint a katasztrófavédelmi feladatok ellátásához a ruházati szükségletek tervezése, a készletek megalakítása, az állomány folyamatos ellátása és szolgáltatási igényeinek kielégítése, a szakanyagok műszaki-technikai fejlesztése, a szakállomány felkészítése, a gazdálkodás szervezése, irányítása és ellenőrzése.

1. a ruházati biztosításról
2. az élelmezési biztosításról
3. az elhelyezésről

---

94. kérdés. *Döntse el, hogy az alábbi állítás igaz vagy hamis!*

A ruházati biztosítás azon logisztikai funkciók és feladatok összessége, amelyek a ruházati illetmény- és anyagnormák kidolgozására, a források és a szükségletek megtervezésére, a készletek képzésére, felhalmozására, lépcsőzésére, a gazdálkodás és a felhasználás szabályozására, a felhasznált készletek pótlására, a minőségbiztosításra, valamint az igényjogosult állomány ellátása érdekében szolgáltatások végzésére irányulnak.

1. Igaz.
2. Hamis.

---

95. kérdés. *Döntse el, hogy az alábbi állítás igaz vagy hamis!*

Az MH kiképzésének és harckészültségének előírt szinten tartásához, valamint a katasztrófavédelmi feladatok ellátásához a ruházati szükségletek tervezése, a készletek megalakítása, az állomány időszakos ellátása és szolgáltatási igényeinek kielégítése, a szakanyagok műszaki-technikai fejlesztése, a szakállomány felkészítése, a gazdálkodás szervezése, irányítása és ellenőrzése.

1. Igaz.
2. Hamis.
3. Pontatlan, mert az állomány ellátása nem időszakos, hanem folyamatos.

---

96. kérdés. *Egészítse ki a következő mondatot az alább felsorolt válaszlehetőségek közül úgy, hogy a mondat helyes legyen!*

Az MH ... előírt szinten tartásához, valamint a katasztrófavédelmi feladatok ellátásához a ruházati szükségletek tervezése, a készletek megalakítása, az állomány folyamatos ellátása és szolgáltatási igényeinek kielégítése, a szakanyagok műszaki-technikai fejlesztése, a szakállomány felkészítése, a gazdálkodás szervezése, irányítása és ellenőrzése.

1. bevethetőségének
2. kiképzésének és harckészültségének
3. hadrafoghatóságának

---

97. kérdés. *Egészítse ki a következő mondatot az alább felsorolt válaszlehetőségek közül úgy, hogy a mondat helyes legyen!*

Az MH kiképzésének és harckészültségének ... szinten tartásához, valamint a katasztrófavédelmi feladatok ellátásához a ruházati szükségletek tervezése, a készletek megalakítása, az állomány folyamatos ellátása és szolgáltatási igényeinek kielégítése, a szakanyagok műszaki-technikai fejlesztése, a szakállomány felkészítése, a gazdálkodás szervezése, irányítása és ellenőrzése.

1. elégséges
2. előírt
3. legalacsonyabb



98. kérdés. *Válassza ki a felsorolásból a szövegbe illő helyes megoldást!*

Az MH kiképzésének és harckészültségének előírt szinten tartásához, valamint a ... feladatok ellátásához a ruházati szükségletek tervezése, a készletek megalakítása, az állomány folyamatos ellátása és szolgáltatási igényeinek kielégítése, a szakanyagok műszaki-technikai fejlesztése, a szakállomány felkészítése, a gazdálkodás szervezése, irányítása és ellenőrzése.

1. terrorellenes
  2. karhatalmi
  3. katasztrófavédelmi
- 

99. kérdés. *Válassza ki a felsorolásból a szövegbe illő helyes megoldást!*

Az MH kiképzésének és harckészültségének előírt szinten tartásához, valamint a katasztrófavédelmi feladatok ellátásához a(z) (A) ... szükségletek tervezése, a készletek megalakítása, az állomány folyamatos ellátása és szolgáltatási igényeinek kielégítése, a szakanyagok műszaki-technikai (B) ..., a szakállomány felkészítése, a gazdálkodás szervezése, irányítása és ellenőrzése.

A

1. élelmezési
2. ruházati
3. híradó

B

1. leépítése
  2. kivonása
  3. fejlesztése
- 

100. kérdés. *Egészítse ki az alábbi mondatot! Válassza ki a helyes megoldást!*

Az MH kiképzésének és harckészültségének előírt szinten tartásához, valamint a katasztrófavédelmi feladatok ellátásához a ruházati szükségletek tervezése, a készletek ..., az állomány folyamatos ellátása és szolgáltatási igényeinek kielégítése, a szakanyagok műszaki-technikai fejlesztése, a szakállomány felkészítése, a gazdálkodás szervezése, irányítása és ellenőrzése.

1. megalakítása
2. csökkentése
3. kiosztása

---

101. kérdés. *Válassza ki az alábbi felsorolásból a ruházati biztosítás főbb jellemzőit!*

*Több helyes válasz is lehetséges.*

1. kiosztás, időszakos, kivonás
2. fejlesztés, felkészítés, szervezés, irányítás, ellenőrzés
3. szinten tartás, szükséglet, folyamatos
4. megszüntetés, hiányos

---

102. kérdés. *Döntse el, hogy az alábbi állítás igaz vagy hamis!*

A legénységi állomány ruházati szakanyagának a mosatása mint szolgáltatási igény ki-elégítése a ruházati biztosítás körébe tartozik

1. Igaz.
2. Hamis.

---

103. kérdés. *Keresse meg a következő szövegben a hibás szót!*

Az MH kiképzésének és harc-készültségének előírt szinten tartásához, valamint a katasztrófavédelmi feladatok ellátásához a ruházati szükségletek tervezése, a készletek megalakítása, az állomány alkalomszerű ellátása és szolgáltatási igényeinek kielégítése, a szakanyagok műszaki-technikai fejlesztése, a szakállomány felkészítése, a gazdálkodás szervezése, irányítása és ellenőrzése.

---

104. kérdés. *Válassza ki az alábbi felsorolásból a ruházati biztosítás céljának helyes fogalmát!*

1. Célja, hogy hozzájáruljon a honvédelmi szervezetek hadrafoghatóságának és harc-képességének fenntartásához, a feladat eredményes végrehajtásához.
2. Célja, hogy hozzájáruljon a honvédelmi szervezetek hadrafoghatóságának és harc-képességének fenntartásához, a feladat szükség-szerű végrehajtásához.
3. Célja, hogy hozzájáruljon a honvédelmi szervezetek hadrafoghatóságának és harc-képességének fenntartásához, a feladat végrehajtásához.

---

105. kérdés. *Válassza ki az alábbi felsorolásból a helyes megoldást!*

Miről szól a következő definíció?

Célja, hogy hozzájáruljon a honvédelmi szervezetek hadrafoghatóságának és harc-képességének fenntartásához, a feladat eredményes végrehajtásához.

1. az elhelyezésről
2. az I. számú élelmezési normáról
3. a ruházati biztosítás céljáról

*106. kérdés. Döntse el, hogy az alábbi állítás igaz vagy hamis!*

A ruházati biztosítás hozzájárul a honvédelmi szervezetek hadrafoghatóságának és harcképességének fenntartásához, valamint a feladatok eredményes végrehajtásához.

1. Igaz.
  2. Hamis.
- 

*107. kérdés. Egészítse ki a következő mondatot az alább felsorolt válaszlehetőségek közül úgy, hogy a mondat helyes legyen!*

A ruházati biztosítás hozzájárul a honvédelmi szervezetek hadrafoghatóságának és harcképességének fenntartásához, a feladat ... végrehajtásához.

1. elvárt
  2. szükségszerű
  3. eredményes
- 

*108. kérdés. Egészítse ki a következő mondatot az alább felsorolt válaszlehetőségek közül úgy, hogy a mondat helyes legyen!*

A ruházati biztosítás hozzájárul a honvédelmi szervezetek ... fenntartásához, a feladat eredményes végrehajtásához.

1. hadrafoghatóságának és harcképességének
  2. békelétszámának
  3. elhelyezési körülményeinek
- 

*109. kérdés. Válassza ki a felsorolásból a szövegbe illő helyes megoldást!*

A ruházati biztosítás hozzájárul a ... hadrafoghatóságának és harcképességének fenntartásához, a feladat eredményes végrehajtásához.

1. katonai alakulatok
2. honvédelmi szervezetek
3. csapatok

---

110. kérdés. *Válassza ki a felsorolásból a szövegbe illő helyes megoldást!*

A ruházati biztosítás hozzájárul a honvédelmi szervezetek hadrafoghatóságának és harc-képességének (A) ..., a feladat (B) ... végrehajtásához.

A

1. csökkentéséhez
2. fenntartásához
3. emeléséhez

B

1. eredményes
  2. elvárt
  3. eredménytelen
- 

111. kérdés. *Egészítse ki az alábbi mondatot! Írja be a helyes megoldást!*

A ruházati biztosítás hozzájárul a ... szervezetek hadrafoghatóságának és harcképességének fenntartásához, a feladat eredményes végrehajtásához.

1. rendvédelmi
  2. honvédelmi
  3. karhatalmi
- 

112. kérdés. *Egészítse ki a következő mondatot az alább felsorolt válaszlehetőségek közül úgy, hogy a mondat helyes legyen!*

Minden katona köteles a részére kiadott ruházati és felszerelési cikkeket, eszközöket, valamint berendezési tárgyakat ... tartani, megőrizni.

1. tisztán, használható állapotban
  2. kedve szerinti állapotban
  3. a szekrényében
- 

113. kérdés. *Egészítse ki a következő mondatot az alább felsorolt válaszlehetőségek közül úgy, hogy a mondat helyes legyen!*

A katona a részére kiadott ... cikkeken, eszközökön sem méret, sem forma, sem műszaki megoldás tekintetében nem változtathat.

1. ruházati és felszerelési
2. használati
3. anyagokon

*114. kérdés. Döntse el, hogy az alábbi állítás igaz vagy hamis!*

A katona a részére kiadott ruházati és felszerelési cikkeken, eszközökön sem forma, sem műszaki megoldás tekintetében nem változtathat, csak és kizárólag méret tekintetében alakíthatja át.

1. Igaz.
  2. Hamis.
- 

*115. kérdés. Keresse meg a következő szövegben a hibás szót!*

A ruházati biztosítás célja nem más, mint hogy hozzájáruljon a honvédelmi szervezetek hadrafoghatóságának és harcképességének fenntartásához, a feladat eredménytelen végrehajtásához.

---

*116. kérdés. Válassza ki az alábbi felsorolásból a ruházati alapfelszerelés helyes fogalmát!*

1. A katona munkaruházata a szolgálati feladatok ellátásának idejére.
  2. A katona egyenruházata a szolgálati feladatok ellátásának idejére.
  3. A katona egyenruházata a munkavégzés idejére.
- 

*117. kérdés. Válassza ki az alábbi felsorolásból a helyes megoldást!*

Miről szól a következő definíció?

A katona egyenruházata a szolgálati feladatok ellátásának idejére.

1. ruházati alapfelszerelés
  2. kiegészítő felszerelés
  3. elhelyezési biztosítás
- 

*118. kérdés. Döntse el, hogy az alábbi állítás igaz vagy hamis!*

A ruházati alapfelszerelés a katona egyenruházata a szolgálati feladatok ellátásának idejére.

1. Igaz.
2. Hamis.

---

119. kérdés. *Egészítse ki a következő mondatot az alább felsorolt válaszlehetőségek közül úgy, hogy a mondat helyes legyen!*

A ruházati alapfelszerelés a katona ... ruházata a szolgálati feladatok ellátásának idejére.

1. munka
2. szabadidős
3. egyen

---

120. kérdés. *Válassza ki a felsorolásból a szövegbe illő helyes megoldást!*

A ruházati alapfelszerelés a katona egyenruházata a ... ellátásának idejére.

1. szolgálati feladatok
2. szabadidős tevékenységek
3. munka

---

121. kérdés. *Válassza ki a felsorolásból a szövegbe illő helyes megoldást!*

A(z) (A) ... alapfelszerelés a katona egyenruházata a (B) ... feladatok ellátásának idejére.

A

1. élelmezési
2. ruházati
3. fegyverzeti

B

1. szabadidős
2. szolgálati
3. túlmunkás

---

122. kérdés. *Válassza ki az alábbi felsorolásból a ruházati alapfelszerelés főbb jellemzőit! Több helyes válasz is lehetséges.*

1. egyenruházat, szolgálati feladat
2. technika, pénz, anyagi juttatás, élelmezés, szállás
3. gyakorlósapka, gyakorlózubbonny, gyakorlónadrág, általános bakancs
4. üzemanyag, gépjármű, humán szakanyag

123. kérdés. *Válassza ki a felsorolásból azt az alapfelszerelési cikket, amelyiket a próbaidő alatt a szerződéses legénységi állomány nem kap meg! Több helyes válasz is lehetséges.*

1. gyakorlókalap
  2. póló gyakorlóruhához
  3. 2000M gyakorlónadrág
  4. nyári bakancs
- 

124. kérdés. *Válassza ki az alábbi felsorolásból a szövegbe illő helyes megoldást!*

A legénységi állomány ruházati alapfelszerelése ... db pólót tartalmaz a gyakorlóruhához.

1. 3
  2. 5
  3. 7
- 

125. kérdés. *Döntse el, hogy az alábbi állítás igaz vagy hamis!*

A legénységi állomány ruházati alapfelszerelése tartalmaz tépőzáras hímezett névfeliratot.

1. Igaz.
  2. Hamis.
- 

126. kérdés. *Keresse meg a következő szövegben a hibás szót!*

A ruházati alapfelszerelés nem más, mint a katona munkaruházata a szolgálati feladatok ellátásának idejére.

---

127. kérdés. *Döntse el, hogy az alábbi állítás igaz vagy hamis!*

A legénységi állomány ruházati alapfelszerelése tartalmazza a katona egyéni lőfegyverét.

1. Igaz.
  2. Hamis.
- 

128. kérdés. *Válassza ki az alábbi felsorolásból a részletes felszerelési könyv helyes fogalmát!*

1. Az állomány részére kiadott honvédségi tulajdonú anyagok nyilvántartása.
2. Az állomány részére kiadott saját tulajdonú anyagok nyilvántartása.
3. Az emberek részére kiadott honvédségi tulajdonú anyagok nyilvántartása.

---

129. kérdés. *Válassza ki az alábbi felsorolásból a helyes megoldást!*

Miről szól a következő definíció?

Az állomány részére kiadott honvédségi tulajdonú anyagok nyilvántartása.

1. fő nyilvántartó könyv
2. részletes felszerelési könyv
3. iktatólap

---

130. kérdés. *Döntse el, hogy az alábbi állítás igaz vagy hamis!*

A részletes felszerelési könyv az állomány részére kiadott saját tulajdonú anyagok nyilvántartása.

1. Igaz.
2. Hamis.

---

131. kérdés. *Egészítse ki a következő mondatot az alább felsorolt válaszlehetőségek közül úgy, hogy a mondat helyes legyen!*

A részletes felszerelési könyv a(z) ... honvédségi tulajdonú anyagok nyilvántartása.

1. gazdálkodási szervezeteknél lévő
2. állománytól bevont
3. állomány részére kiadott

---

132. kérdés. *Válassza ki a felsorolásból a szövegbe illő helyes megoldást!*

A részletes felszerelési könyv az állomány részére kiadott ... tulajdonú anyagok nyilvántartása.

1. állami vagy önkormányzati
2. honvédségi
3. saját



*133. kérdés. Válassza ki a felsorolásból a szövegbe illő helyes megoldást!*

A részletes felszerelési könyv az állomány részére (A) ... honvédségi tulajdonú (B) ... nyilvántartása.

A

1. kifizetett
2. utalt
3. kiadott

B

1. pénzeszközök
  2. anyagok
  3. járandóságok
- 

*134. kérdés. Egészítse ki az alábbi mondatot! Válassza ki a helyes megoldást!*

A részletes felszerelési könyv az állomány részére kiadott honvédségi tulajdonú anyagok ...

1. nyilvántartása
  2. jegyzéke
  3. kimutatása
- 

*135. kérdés. Válassza ki az alábbi felsorolásból a részletes felszerelési könyv főbb jellemzőit! Több helyes válasz is lehetséges.*

1. ellátási utaltság, járandóság
  2. kiadott, honvédségi tulajdon,
  3. anyagok, nyilvántartás
  4. saját, állami vagy önkormányzati
- 

*136. kérdés. Döntse el, hogy az alábbi állítás igaz vagy hamis!*

A részletes felszerelési könyvben kiadott anyagok átvételét az állomány tagja aláírásával igazolja.

1. Igaz.
2. Hamis.

---

137. kérdés. *Egészítse ki az alábbi mondatot! Írja be a helyes megoldást!*

A részletes felszerelési könyvet minden esetben ... kell megírni.

1. ceruzával
2. tollal
3. éppen kéznél lévő íróeszközzel

---

138. kérdés. *Keresse meg a következő szövegben a hibás szavakat!*

A részletes felszerelési könyv arra szolgál, hogy nyilvántartsa az állomány részére kiadott nem elszámolásköteles anyagokat.

---

139. kérdés. *Válassza ki az alábbi felsorolásból a katonák csoportját!*

1. a hivatásos és szerződéses katona, rendőr, a honvéd tisztjelölt és a honvéd altisztjelölt
2. a hivatásos és szerződéses katona, a tényleges szolgálatot teljesítő önkéntes tartalékos katona, valamint a honvéd tisztjelölt és a honvéd altisztjelölt
3. a hivatásos és szerződéses katona, a tényleges szolgálatot teljesítő önkéntes tartalékos katona, a védelmi tartalékos katona, valamint a honvéd tisztjelölt és a honvéd altisztjelölt

---

140. kérdés. *Döntse el, hogy az alábbi állítás igaz vagy hamis!*

Az egységes értelmezés alapján a hivatásos és szerződéses katona, a tényleges szolgálatot teljesítő önkéntes tartalékos katona, valamint a honvéd tisztjelölt és a honvéd altisztjelölt a katona.

1. Igaz.
2. Hamis.

---

141. kérdés. *Egészítse ki a következő mondatot az alább felsorolt válaszlehetőségek közül úgy, hogy a mondat helyes legyen!*

Az egységes értelmezés alapján a hivatásos és szerződéses katona, a tényleges szolgálatot teljesítő önkéntes tartalékos katona, valamint a ... és a honvéd altisztjelölt a katona.

1. honvéd tisztjelölt
2. polgárőr
3. rendőr

142. kérdés. *Válassza ki a felsorolásból, ki nem katona!*

1. hivatásos és szerződéses katona
  2. tényleges szolgálatot nem teljesítő önkéntes tartalékos katona
  3. honvéd tisztjelölt
  4. a honvéd altisztjelölt
- 

143. kérdés. *Egészítse ki a következő mondatot az alább felsorolt válaszlehetőségek közül úgy, hogy a mondat helyes legyen!*

Az egységes értelmezés alapján a(z) ... katona, a tényleges szolgálatot teljesítő önkéntes tartalékos katona, valamint a honvéd tisztjelölt és a honvéd altisztjelölt a katona.

1. hivatásos és szerződéses
  2. altiszti és tiszti rendfokozatot viselő
  3. tábornoki rendfokozatot viselő
- 

144. kérdés. *Keresse meg a következő szövegben a hibás szót!*

Az egységes értelmezés alapján a hivatásos és szerződéses katona, a tényleges szolgálatot teljesítő önkéntes tartalékos katona, a polgárőr, valamint a honvéd tisztjelölt és a honvéd altisztjelölt a katona.

---

145. kérdés. *Válassza ki az alábbi felsorolásból a kár fogalmát!*

1. a Magyar Honvédséget ért vagyoni hátrány
  2. a parancsnokot ért vagyoni hátrány
  3. az önkormányzatot ért vagyoni hátrány
- 

146. kérdés. *Válassza ki az alábbi felsorolásból a helyes megoldást!*

Miről szól a következő definíció?

A Magyar Honvédséget ért vagyoni hátrány.

1. a kárról
2. a közbeszerzésről
3. a parancsnok munkájáról

---

147. kérdés. *Döntse el, hogy az alábbi állítás igaz vagy hamis!*

A kár a Magyar Honvédséget ért vagyoni hátrány, ami a katonára nézve előnyös.

1. Igaz.
2. Hamis.

---

148. kérdés. *Egészítse ki a következő mondatot az alább felsorolt válaszlehetőségek közül úgy, hogy a mondat helyes legyen!*

A ... a Magyar Honvédséget ért vagyoni hátrány.

1. közbeszerzés
2. kár
3. szolgálatteljesítés

---

149. kérdés. *Válassza ki a felsorolásból a szövegbe illő helyes megoldást!*

A kár a Magyar Honvédséget ért ... hátrány.

1. szolgálati
2. nem vagyoni
3. vagyoni

---

150. kérdés. *Válassza ki a felsorolásból a szövegbe illő helyes megoldást!*

A kár a(z) (A) ... ért vagyoni (B) ....

A

1. önkormányzatot
2. Magyar Honvédséget
3. szomszédos gazdasági szervezetet

B

1. hátrány
2. előny
3. kiszolgáltatottság

151. kérdés. *Egészítse ki a következő mondatot az alább felsorolt válaszlehetőségek közül úgy, hogy a mondat helyes legyen!*

A honvédségi vagyron megóvása minden katonának ...

1. kötelessége
  2. lehetősége
  3. eshetősége
- 

152. kérdés. *Válassza ki a felsorolásból a szövegbe illő helyes megoldást!*

A katona részére biztosított anyagok, eszközök ... használata kötelező érvényű.

1. ötletszerű
  2. rendeltetészerű
  3. szabadidős
- 

153. kérdés. *Válassza ki a felsorolásból a szövegbe illő helyes megoldást!*

A katona részére biztosított anyagok, eszközök rendeltetészerű használata ... érvényű.

1. lehetséges
  2. ajánlott
  3. kötelező
- 

154. kérdés. *Döntse el, hogy az alábbi állítás igaz vagy hamis!*

Az anyagi-technikai eszközök jogtalan felhasználásával vagy igénybevételével okozott kár a Magyar Honvédséget ért vagyoni hátrány.

1. Igaz.
  2. Hamis.
- 

155. kérdés. *Keresse meg a következő szövegben a hibás szót!*

A katona részére biztosított anyagok, eszközök ötletszerű használata kötelező érvényű.

---

156. kérdés. *Válassza ki az alábbi felsorolásból a kártérítés mértékének helyes fogalmát!*

1. a parancsnok által okozott kár összege
2. a károkozó által okozott kár összege
3. egy civil által okozott kár összege

---

157. kérdés. *Válassza ki az alábbi felsorolásból a helyes megoldást!*

Miről szól a következő definíció?

A károkozó által okozott kár összege.

1. a kártérítés mértéke
2. az elkövetés ideje
3. a felelőségre vonás alapja

---

158. kérdés. *Döntse el, hogy az alábbi állítás igaz vagy hamis!*

A károkozó által okozott kár összege nem más, mint a parancsnok általi fenytés egyik fajtája.

1. Igaz.
2. Hamis.

---

159. kérdés. *Egészítse ki a következő mondatot az alább felsorolt válaszlehetőségek közül úgy, hogy a mondat helyes legyen!*

A kártérítés mértéke a károkozó által okozott ... összege.

1. kellemetlenség
2. bosszúság
3. kár

---

160. kérdés. *Válassza ki a felsorolásból a szövegbe illő helyes megoldást!*

A kártérítés mértéke a károkozó által okozott kár ....

1. összege
2. megtérítése
3. elhárítása

161. kérdés. *Válassza ki a felsorolásból a szövegbe illő helyes megoldást!*

A(z) (A) ... mértéke a(z) (B) ... által okozott kár összege.

A

1. enyhítés
2. kártérítés
3. jóvátétel

B

1. károkozó
  2. elkövető
  3. felelőségre vont
- 

162. kérdés. *Döntse el, hogy az alábbi állítás igaz vagy hamis!*

A kártérítés mértéke alapesetben a károkozó 2 havi alapilletményénél, vezetői pótlékra jogosító beosztásban lévő károkozó esetén 4 havi alapilletményénél nem lehet több.

1. Igaz.
  2. Hamis.
- 

163. kérdés. *Egészítse ki a következő mondatot az alább felsorolt válaszlehetőségek közül úgy, hogy a mondat helyes legyen!*

Több személy együttes károkozása esetén az állományilletékes parancsnoki jogkört a közös előljáró-parancsnok, ennek hiányában a(z) ... gyakorolja.

1. Összhaderőnemi Parancsnokság parancsnoka
  2. Honvéd Vezérkar főnöke
  3. Honvéd Vezérkar Logisztikai Csoportfőnökség csoportfőnöke
- 

164. kérdés. *Döntse el, hogy az alábbi állítás igaz vagy hamis!*

A kárt természetben kell megtéríteni.

1. Igaz.
2. Hamis.

---

165. kérdés. *Válassza ki a felsorolásból a szövegbe illő helyes megoldást!*

Az a károkozó, aki vezetői pótléokra jogosító beosztásban van, ... erejéig felel, ha a kárt az ellenőrzési kötelezettsége elmulasztásával vagy hiányos teljesítésével okozta.

1. 6 havi alapilletménye
2. 4 havi alapilletménye
3. 2 havi alapilletménye

---

166. kérdés. *Döntse el, hogy az alábbi állítás igaz vagy hamis!*

A szándékos vagy súlyosan gondatlan károkozás esetén a károkozó a teljes kárt köteles megtéríteni.

1. Igaz.
2. Hamis.

---

167. kérdés. *Keresse meg a következő szövegben a hibás szavakat!*

A kártérítés mértéke alapesetben a károkozó háromhavi alapilletményénél, vezetői pótléokra jogosító beosztásban lévő károkozó esetén öthavi alapilletményénél nem lehet több.

---

168. kérdés. *Válassza ki az alábbi felsorolásból a honvédségi vagyon helyes fogalmát!*

1. A Honvédség kezelésébe, illetve gazdálkodási körébe tartozó ingó és ingatlan vagyontárgy, továbbá pénzeszköz, jogszabály, hatósági intézkedés vagy szerződés alapján a Honvédség ideiglenes kezelésébe került idegen vagyontárgy és pénzeszköz, a gazdálkodó szervezeteknek vagy civil szervezeteknek átadott azon vagyontárgy és pénzeszköz, amelyet e szervezetek a Honvédséggel szembeni visszaszolgáltatási vagy elszámolási kötelezettséggel kezelnek.
2. A Honvédség kezelésébe, illetve gazdálkodási körébe tartozó ingó és ingatlan vagyontárgy, továbbá pénzeszköz, jogszabály, hatósági intézkedés vagy szerződés alapján a Honvédség ideiglenes kezelésébe került idegen vagyontárgy és pénzeszköz.
3. A Honvédség ideiglenes kezelésébe került idegen vagyontárgy és pénzeszköz, a gazdálkodó szervezeteknek vagy civil szervezeteknek átadott azon vagyontárgy és pénzeszköz, amelyet e szervezetek a Honvédséggel szembeni visszaszolgáltatási vagy elszámolási kötelezettséggel kezelnek.



*169. kérdés. Válassza ki az alábbi felsorolásból a helyes megoldást!*

Miről szól a következő definíció?

A Honvédség kezelésébe, illetve gazdálkodási körébe tartozó ingó és ingatlan vagyontárgy, továbbá pénzeszköz, jogszabály, hatósági intézkedés vagy szerződés alapján a Honvédség ideiglenes kezelésébe került idegen vagyontárgy és pénzeszköz, a gazdálkodó szervezeteknek vagy civil szervezeteknek átadott azon vagyontárgy és pénzeszköz, amelyet e szervezetek a Honvédséggel szembeni visszaszolgáltatási vagy elszámolási kötelezettséggel kezelnek.

1. haditechnikai eszközök
  2. honvédségi vagyon
  3. járandóságok
- 

*170. kérdés. Döntse el, hogy az alábbi állítás igaz vagy hamis!*

A Honvédség kezelésébe, illetve gazdálkodási körébe tartozó ingó és ingatlan vagyontárgy, továbbá pénzeszköz, jogszabály, hatósági intézkedés vagy szerződés alapján a Honvédség ideiglenes kezelésébe került idegen vagyontárgy és pénzeszköz, a gazdálkodó szervezeteknek vagy civil szervezeteknek átadott azon vagyontárgy és pénzeszköz, amelyet e szervezetek az állammal szembeni visszaszolgáltatási vagy elszámolási kötelezettséggel kezelnek.

1. Igaz.
  2. Hamis.
  3. Pontatlan, mert a visszaszolgáltatási és elszámolási kötelezettséggel való kezelés nem az állammal szemben, hanem a Honvédséggel szemben áll fenn.
- 

*171. kérdés. Egészítse ki a következő mondatot az alább felsorolt válaszlehetőségek közül úgy, hogy a mondat helyes legyen!*

A honvédségi vagyon a Honvédség ..., illetve gazdálkodási körébe tartozó ingó és ingatlan vagyontárgy, továbbá pénzeszköz, jogszabály, hatósági intézkedés vagy szerződés alapján a Honvédség ideiglenes kezelésébe került idegen vagyontárgy és pénzeszköz, a gazdálkodó szervezeteknek vagy civil szervezeteknek átadott azon vagyontárgy és pénzeszköz, amelyet e szervezetek a Honvédséggel szembeni visszaszolgáltatási vagy elszámolási kötelezettséggel kezelnek.

1. laktanyájában
2. kezelésébe
3. gyakorlóterein

---

172. kérdés. *Válassza ki a felsorolásból a szövegbe illő helyes megoldást!*

A honvédségi vagyon a Honvédség kezelésébe, illetve gazdálkodási körébe tartozó ingó és ingatlan vagyontárgy, továbbá pénzeszköz, jogszabály, hatósági intézkedés vagy szerződés alapján a Honvédség ideiglenes kezelésébe került idegen vagyontárgy és pénzeszköz, a gazdálkodó szervezeteknek vagy civil szervezeteknek átadott azon vagyontárgy és pénzeszköz, amelyet e szervezetek a ... szembeni visszaszolgáltatási vagy elszámolási kötelezettséggel kezelnek.

1. katonasággal
2. önkormányzattal
3. Honvédséggel

---

173. kérdés. *Válassza ki a felsorolásból a szövegbe illő helyes megoldást!*

A honvédségi vagyon a Honvédség kezelésébe, illetve (A) ... tartozó ingó és ingatlan vagyontárgy, továbbá pénzeszköz, jogszabály, hatósági intézkedés vagy szerződés alapján a Honvédség ideiglenes kezelésébe került idegen vagyontárgy és pénzeszköz, a gazdálkodó szervezeteknek vagy civil szervezeteknek átadott azon (B) ..., amelyet e szervezetek a Honvédséggel szembeni visszaszolgáltatási vagy elszámolási kötelezettséggel kezelnek.

A

1. gazdálkodási körébe
2. összeírásába
3. nyilvántartásába

B

1. technikai eszközök
2. vagyontárgy és pénzeszköz
3. katonák

---

174. kérdés. *Döntse el, hogy az alábbi állítás igaz vagy hamis!*

A katonai szervezetek elhelyezésére szolgáló objektumok, laktanyák a honvédségi vagyonon belül az ingatlan vagyontárgy kategóriájába tartoznak.

1. Igaz.
2. Hamis.

*175. kérdés. Döntse el, hogy az alábbi állítás igaz vagy hamis!*

A katonai szervezet részéről egy civil szervezet részére, ellenszolgáltatás nélkül átadott szakanyag a honvédségi vagynon belül az ingó vagyontárgy kategóriájába tartozik.

1. Igaz.
  2. Hamis.
- 

*176. kérdés. Keresse meg a következő szövegben a hibás szót!*

A Honvédség bérleményébe, illetve gazdálkodási körébe tartozó ingó és ingatlan vagyontárgy, továbbá pénzeszköz, jogszabály, hatósági intézkedés vagy szerződés alapján a Honvédség ideiglenes kezelésébe került idegen vagyontárgy és pénzeszköz, a gazdálkodó szervezeteknek vagy civil szervezeteknek átadott azon vagyontárgy és pénzeszköz, amelyet e szervezetek a Honvédséggel szembeni visszaszolgáltatási vagy elszámolási kötelezettséggel kezelnek.

---

*177. kérdés. Válassza ki az alábbi felsorolásból az alapilletmény helyes fogalmát!*

1. A betöltött szolgálati beosztáshoz meghatározott besorolási osztály, besorolási kategória figyelembevételével a 2012. évi CCV. törvény 5. melléklet szerinti alapilletmény-szorozószám és a honvédelmi illetményalap szorzata.
  2. A betöltött szolgálati beosztáshoz meghatározott besorolási osztály, besorolási kategória figyelembevételével az alapilletmény és a honvédelmi illetményalap szorzata.
  3. A betöltött szolgálati beosztáshoz meghatározott besorolási osztály, besorolási kategória figyelembevételével a 2012. évi CCV. törvény 5. melléklet szerinti alapilletmény-szorozószám és a rendvédelmi illetményalap szorzata.
- 

*178. kérdés. Válassza ki az alábbi felsorolásból a helyes megoldást!*

Miről szól a következő definíció?

A betöltött szolgálati beosztáshoz meghatározott besorolási osztály, besorolási kategória figyelembe vételével a 2012. CCV. törvény 5. melléklet szerinti alapilletmény-szorozószám és a honvédelmi illetményalap szorzata.

1. illetménykiegészítés
2. alapilletmény
3. illetményalap

---

179. kérdés. *Döntse el, hogy az alábbi állítás igaz vagy hamis!*

A betöltött szolgálati beosztáshoz meghatározott besorolási osztály, besorolási kategória figyelembevételével a 2012. évi CCV. törvény 5. melléklet szerinti alapilletmény-szorozószám és a köztisztviselők illetményalap szorzata.

1. Igaz.
2. Hamis.

---

180. kérdés. *Egészítse ki a következő mondatot az alább felsorolt válaszlehetőségek közül úgy, hogy a mondat helyes legyen!*

A betöltött szolgálati beosztáshoz meghatározott besorolási osztály, besorolási kategória figyelembe vételével a 2012. évi CCV. törvény 5. melléklet szerinti alapilletmény-szorozószám és a honvédelmi illetményalap ....

1. különbsége
2. összege
3. szorzata

---

181. kérdés. *Válassza ki a felsorolásból a szövegbe illő helyes megoldást!*

A betöltött szolgálati beosztáshoz meghatározott (A) ... osztály, (A) ... kategória figyelembe vételével a 2012. évi CCV. törvény 5. melléklet szerinti alapilletmény-szorozószám és a (B) ... szorzata.

A

1. besorolási
2. munkavégzési
3. beosztási

B

1. köztisztviselők illetményalap
2. közalkalmazotti illetményalap
3. honvédelmi illetményalap

---

182. kérdés. *Keresse meg a következő szövegben a hibás szót!*

A betöltött szolgálati beosztáshoz meghatározott besorolási osztály, besorolási kategória figyelembevételével a 2012. évi CCV. törvény 5. melléklet szerinti alapilletmény-szorozószám és a köztisztviselők illetményalap szorzata.

183. kérdés. *Válassza ki az alábbi felsorolásból, hogy hány forint a hatályos honvédelmi illetményalap!*

1. 39 750
  2. 41 620
  3. 47 750
- 

184. kérdés. *Döntse el, hogy az alábbi állítás igaz vagy hamis!*

A honvédelmi illetményalap az állomány munkabérszámításának az alap számítási egysége.

1. Igaz.
  2. Hamis.
- 

185. kérdés. *Válassza ki a felsorolásból a szövegbe illő helyes megoldást!*

A honvédelmi illetményalap megállapítását a(z) ... törvény határozza meg.

1. katasztrófavédelmi
  2. honvédek jogállásáról szóló
  3. Alaptörvény
- 

186. kérdés. *Válassza ki az alábbi felsorolásból, milyen szintű jogszabály szabályozza a honvédelmi illetményalapot!*

1. szakminiszteri utasítás
  2. szakminiszteri rendelet
  3. törvény
- 

187. kérdés. *Válassza ki az alábbi felsorolásból a legalább háromtagú bizottság létrehozásának célját!*

1. káreljárás lefolytatása
2. károkozó büntetése
3. szabadidős tevékenység folytatása

---

188. kérdés. *Válassza ki az alábbi felsorolásból a helyes megoldást!*

Miről szól a következő definíció?

A káreljárás lefolytatására létrehozott csoport.

1. a parancsnok és helyettesei
2. a legalább háromtagú bizottság
3. a katonai szervezet törzse

---

189. kérdés. *Döntse el, hogy az alábbi állítás igaz vagy hamis!*

A káreljárás lefolytatására legalább háromtagú bizottságot kell kijelölni, ha a keletkezett kár összege az 500 000 Ft-ot meghaladja, a kárt többben együttesen okozták, a kár leltárhiánnyal kapcsolatos, vagy a tényállás különösen bonyolult.

1. Igaz.
2. Hamis.

---

190. kérdés. *Egészítse ki a következő mondatot az alább felsorolt válaszlehetőségek közül úgy, hogy a mondat helyes legyen!*

A káreljárás lefolytatására legalább háromtagú bizottságot kell kijelölni, ha a keletkezett kár összege a(z) ... meghaladja, a kárt többben együttesen okozták, a kár leltárhiánnyal kapcsolatos, vagy a tényállás különösen bonyolult.

1. 100 000 Ft-ot
2. 500 000 Ft-ot
3. egymillió Ft-ot

---

191. kérdés. *Döntse el, hogy az alábbi állítás igaz vagy hamis!*

A kárt többben együttesen okozták, a kárért vétkességük arányában, ha nem állapítható meg, közrehatásuk arányában, ha sem a vétkesség aránya sem, a közrehatásuk aránya nem állapítható meg, egyenlő arányban felelnek, aminek kivizsgálására legalább háromtagú bizottságot kell kijelölni.

1. Igaz.
2. Hamis.

---

192. kérdés. *Válassza ki a felsorolásból a szövegbe illő helyes megoldást!*

A bizottság egyik tagja a(z) ... rendelkező tagja.

1. egészségügyi szolgálat egészségügyi végzettséggel
2. logisztikai szolgálat logisztikai végzettséggel
3. jogi és igazgatási szolgálat jogi végzettséggel

193. kérdés. *Válassza ki a felsorolásból a szövegbe illő helyes megoldást!*

A káreljárás lefolytatására legalább háromtagú bizottságot kell kijelölni, ha a keletkezett kár összege az 500 000 Ft-ot meghaladja, a kárt (A) ... okozták, a kár leltárihiánnyal kapcsolatos, vagy a tényállás különösen (B) ....

A

1. többen együttesen
2. egyedül
3. szervezetten

B

1. egyszerű
  2. nagyszerű
  3. bonyolult
- 

194. kérdés. *Döntse el, hogy az alábbi állítás igaz vagy hamis!*

Leltárihiánnyal kapcsolatos kár esetén a káreljárás lefolytatására nem szükséges legalább háromtagú bizottságot kijelölni.

1. Igaz.
  2. Hamis.
- 

195. kérdés. *Keresse meg a következő szövegben a hibás szót!*

Leltárihiánnyal kapcsolatos kár esetén a káreljárás lefolytatására létrehozott legalább háromtagú bizottság nem más, mint egy elismerés lefolytatására létrehozott csoport.

---

196. kérdés. *Válassza ki az alábbi felsorolásból az egyszerűsített káreljárás helyes fogalmát!*

1. A káreljárás egyik módja, mikor a károkozó a kártérítés jogalapját és mértékét, valamint a megtérítési kötelezettségét kötelezvényen nem ismeri el.
2. A káreljárás egyik módja, mikor a károkozó a kártérítés jogalapját és mértékét, valamint a megtérítési kötelezettségét kötelezvényen elismeri.
3. A káreljárás egyetlen módja, mikor a károkozó a kártérítés jogalapját és mértékét, valamint a megtérítési kötelezettségét kötelezvényen elismeri.

---

197. kérdés. *Válassza ki az alábbi felsorolásból a helyes megoldást!*

Miről szól a következő definíció?

A káreljárás egyik módja, mikor a károkozó a kártérítés jogalapját és mértékét, valamint a megtérítési kötelezettségét kötelezvényen elismeri.

1. egyszerűsített eljárás
2. bizottsági kivizsgálás
3. egyértelmű káresemény

---

198. kérdés. *Döntse el, hogy az alábbi állítás igaz vagy hamis!*

Amikor a károkozó a kártérítés jogalapját és mértékét, valamint a megtérítési kötelezettségét kötelezvényen elismeri, azt egyszerűsített eljárásnak nevezzük.

1. Igaz.
2. Hamis.

---

199. kérdés. *Egészítse ki a következő mondatot az alább felsorolt válaszlehetőségek közül úgy, hogy a mondat helyes legyen!*

A káreljárás egyik módja, mikor a ... a kártérítés jogalapját és mértékét, valamint a megtérítési kötelezettségét kötelezvényen elismeri.

1. vétkes
2. bűnös
3. károkozó

---

200. kérdés. *Válassza ki a felsorolásból a szövegbe illő helyes megoldást!*

Egyszerűsített eljárás keretében, a károkozó a ... jogalapját és mértékét, valamint a megtérítési kötelezettségét kötelezvényen elismeri.

1. kártérítés
2. befizetés
3. büntetés



201. kérdés. *Válassza ki a felsorolásból a szövegbe illő helyes megoldást!*

A káreljárás (A) ... módja, mikor a károkozó a kártérítés jogalapját és mértékét, valamint a megtérítési kötelezettségét kötelezvényen (B) ....

A

1. egyetlen
2. egyik
3. jóvátehetetlen

B

1. megismeri
  2. felismeri
  3. elismeri
- 

202. kérdés. *Döntse el, hogy az alábbi állítás igaz vagy hamis!*

Egyszerűsített eljárás keretében nem kezelhető a káreljárás azon módja, mikor a károkozó a kártérítés jogalapját elismeri, de a mértékét és a megtérítési kötelezettségét nem ismeri el.

1. Igaz.
  2. Hamis.
- 

203. kérdés. *Keresse meg a következő szövegben a hibás szót!*

A kibővített eljárás a káreljárás egyik módja, mikor a károkozó a kártérítés jogalapját és mértékét, valamint a megtérítési kötelezettségét kötelezvényen elismeri.

---

204. kérdés. *Válassza ki az alábbi felsorolásból a kötelezvény helyes fogalmát!*

1. a megtérítési kötelezettség visszatartása
  2. a megtérítési kötelezettség elutasítása
  3. a megtérítési kötelezettség elfogadása
- 

205. kérdés. *Válassza ki az alábbi felsorolásból a helyes megoldást!*

Miről szól a következő definíció?

A megtérítési kötelezettség elfogadása.

1. kötelezvény
2. jogi képviselő fogadása
3. káreljárás alóli, ellenszolgáltatás nélküli mentesülés

---

206. kérdés. *Döntse el, hogy az alábbi állítás igaz vagy hamis!*

A kötelezvény nem más, mint a megtérítési kötelezettség elfogadása.

1. Igaz.
2. Hamis.

---

207. kérdés. *Egészítse ki a következő mondatot az alább felsorolt válaszlehetőségek közül úgy, hogy a mondat helyes legyen!*

A kötelezvény nem más, mint a megtérítési ... elfogadása.

1. mentesség
2. kötelezettség
3. engedmény

---

208. kérdés. *Válassza ki a felsorolásból a szövegbe illő helyes megoldást!*

Egyszerűsített eljárás esetén a katonának a kár okozását, a kártérítés jogalapját és mértékét elismerő nyilatkozatát és a katona megtérítési kötelezettségét ... kell rögzíteni.

1. feljegyzési füzetben
2. jegyzőkönyvben
3. kötelezvényben

---

209. kérdés. *Keresse meg a következő szövegben a hibás szót!*

A kötelezvény a károkozó által tett ígérvény, amely tartalmazza a megtérítési kötelezettség elutasítását.

---

210. kérdés. *Válassza ki az alábbi felsorolásból a részletekben történő fizetés helyes fogalmát!*

1. a károkozó által okozott kár egy összegben történő megfizetése
2. a károkozó által okozott kár összegének nem egy összegben történő megfizetése
3. a károkozó által okozott kár megfizetése

211. kérdés. *Válassza ki az alábbi felsorolásból a helyes megoldást!*

Miről szól a következő definíció?

A károkozó által okozott kár összegének nem egy összegben történő megfizetése.

1. részletekben történő fizetés
  2. természetben történő kártérítés
  3. utalások végrehajtása
- 

212. kérdés. *Döntse el, hogy az alábbi állítás igaz vagy hamis!*

A károkozó által okozott kár összegének nem egy összegben történő megfizetése a részletekben történő fizetés.

1. Igaz.
  2. Hamis.
- 

213. kérdés. *Egészítse ki a következő mondatot az alább felsorolt válaszlehetőségek közül úgy, hogy a mondat helyes legyen!*

A részletfizetés ... úgy kell meghatározni, hogy az megfeleljen a méltányolható körülményeknek, de ne veszélyeztesse a kártérítés megfizetését.

1. rendszerességét
  2. hosszúságát
  3. időtartamát
- 

214. kérdés. *Válassza ki a felsorolásból a szövegbe illő helyes megoldást!*

A részletfizetés időtartamát úgy kell meghatározni, hogy az megfeleljen a(z) ... körülményeknek, de ne veszélyeztesse a kártérítés megfizetését.

1. méltányolható
2. felróható
3. élet

---

215. kérdés. *Válassza ki a felsorolásból a szövegbe illő helyes megoldást!*

A részletfizetésnél a havi részlet mértéke a (A) ... összegnél alacsonyabb, a futamidő (B) ... hónapnál hosszabb nem lehet, a részletfizetés teljes futamidejére a törvényes késedelmi kamatot kell számítani.

A

1. 10 000 Ft/hó
2. 20 000 Ft/hó
3. 30 000 Ft/hó

B

1. 48
  2. 60
  3. 72
- 

216. kérdés. *Döntse el, hogy az alábbi állítás igaz vagy hamis!*

A részletfizetésnél ki kell kötni, hogy bármelyik részlet megfizetésének elmulasztása esetén a teljes hátralék egy összegben válik esedékessé.

1. Igaz.
  2. Hamis.
- 

217. kérdés. *Egészítse ki a következő mondatot az alább felsorolt válaszlehetőségek közül úgy, hogy a mondat helyes legyen!*

A részletfizetésről a(z) ... dönt.

1. szakági felelős
  2. közvetlen szolgálati előljáró
  3. állományilletékes parancsnok
- 

218. kérdés. *Döntse el, hogy az alábbi állítás igaz vagy hamis!*

A ruházati szakterületvezető a természetben ellátott felszerelésében keletkezett hiányokat a kártérítési eljárás megkezdésével egyidejűleg azonnal köteles pótolni.

1. Igaz.
2. Hamis.

219. kérdés. *Válassza ki a felsorolásból a szövegbe illő helyes megoldást!*

A ruházati termékekben keletkezett kár összegének megállapításakor használt cikk esetében az árjegyzékben meghatározott, általános forgalmi adóval növelt ár ... kell figyelembe venni, illetve alkalmazni.

1. 25%-át
  2. 50%-át
  3. 100%-át
- 

220. kérdés. *Keresse meg a következő szövegben a hibás szót!*

A részletekben történő fizetés nem más, mint a károkozó által okozott kár összegének nem egy összegben történő megtagadása.

---

221. kérdés. *Válassza ki az alábbi felsorolásból a kártérítés utólagos mérséklésének jogszerű lehetőségét!*

1. Ha a katona anyagi helyzetében, családi és szociális körülményeiben a jogerős határozat meghozatalát követően olyan változás állt be, amelyre tekintettel a kártérítést a saját vagy a vele szemben tartásra jogosultak megélhetésének veszélyeztetése nélkül még részletekben sem képes megfizetni.
  2. Ha a katona anyagi helyzetében, családi és szociális körülményeiben a nem jogerős határozat meghozatalát követően olyan változás állt be, amelyre tekintettel a kártérítést a saját vagy a vele szemben tartásra jogosultak megélhetésének veszélyeztetése nélkül még részletekben sem képes megfizetni.
  3. Ha a katona anyagi helyzetében, családi és szociális körülményeiben a jogerős határozat meghozatalát követően olyan változás állt be, amelyre tekintettel a kártérítést a saját vagy a vele szemben tartásra jogosultak megélhetését nem veszélyezteti és részletekben képes megfizetni.
- 

222. kérdés. *Válassza ki az alábbi felsorolásból a helyes megoldást!*

Miről szól a következő meghatározás?

A katona anyagi helyzetében, családi és szociális körülményeiben a jogerős határozat meghozatalát követően olyan változás állt be, amelyre tekintettel a kártérítést a saját vagy a vele szemben tartásra jogosultak megélhetésének veszélyeztetése nélkül még részletekben sem képes megfizetni.

1. a kártérítés mértékéről
2. a kártérítés utólagos mérsékléséről
3. a kártérítés részletekben történő megfizetéséről

---

223. kérdés. *Döntse el, hogy az alábbi állítás igaz vagy hamis!*

Ha a károkozó a kártérítést a saját vagy a vele szemben tartásra jogosultak megélhetésének veszélyeztetése nélkül még részletekben sem képes megfizetni, kérelmezheti a kártérítés utólagos mérséklését.

1. Igaz.
2. Hamis.

---

224. kérdés. *Egészítse ki a következő mondatot az alább felsorolt válaszlehetőségek közül úgy, hogy a mondat helyes legyen!*

Ha a károkozó a kártérítést a saját vagy a vele szemben tartásra jogosultak megélhetésének veszélyeztetése nélkül még részletekben sem képes megfizetni, ... a kártérítés utólagos mérséklését.

1. alanyi jogon megkapja
2. elbírálják
3. kérelmezheti

---

225. kérdés. *Válassza ki a felsorolásból a szövegbe illő helyes megoldást!*

A(z) ... a kiszabott kártérítést – kérelemre – utólag mérsékelheti.

1. közvetlen szolgálati eljáró
2. állományilletékes parancsnok
3. szakágfelelős

---

226. kérdés. *Válassza ki a felsorolásból a szövegbe illő helyes megoldást!*

Ha a károkozó a kártérítést a saját vagy a vele szemben tartásra jogosultak megélhetésének veszélyeztetése nélkül még (A) ... sem képes megfizetni, kérelmezheti a kártérítés utólagos (B) ....

A

1. darabokban
2. részletekben
3. természetben

B

1. eltörlését
2. áttérhelését
3. mérséklését

227. kérdés. *Döntse el, hogy az alábbi állítás igaz vagy hamis!*

A miniszter által kiszabott kártérítés utólagos mérsékléséről a miniszter dönt.

1. Igaz.
  2. Hamis.
- 

228. kérdés. *Válassza ki a felsorolásból a szövegbe illő helyes megoldást!*

A kiszabott kártérítés utólagos mérséklésére (A) ... kerülhet sor, és az utólagos mérséklés a kiszabott kártérítés (B) ... nem haladhatja meg.

A

1. egyszer
2. kétszer
3. háromszor

B

1. 10%-át
  2. 25%-át
  3. 50%-át
- 

229. kérdés. *Döntse el, hogy az alábbi állítás igaz vagy hamis!*

A kiszabott kártérítés utólagos mérséklésére egyszer kerülhet sor, és az utólagos mérséklés a kiszabott kártérítés 100%-át is elérheti.

1. Igaz.
  2. Hamis.
- 

230. kérdés. *Keresse meg a következő szövegben a hibás szót!*

A kiszabott kártérítés utólagos mérséklésére kétszer kerülhet sor, és az utólagos mérséklés a kiszabott kártérítés 50%-át nem haladhatja meg.

---

231. kérdés. *Válassza ki az alábbi felsorolásból a 63M egységes sátor rendeltetésének helyes fogalmát!*

1. Tábori viszonyok között biztosítsa a személyi állomány elhelyezését és pihentetését, munkáját, az egészségügyi szervek tevékenységét.
2. Laktanyai viszonyok között biztosítsa a személyi állomány elhelyezését és pihentetését, munkáját, az egészségügyi szervek tevékenységét, valamint egyes anyagfélések tárolását.
3. Tábori viszonyok között biztosítsa a személyi állomány elhelyezését és pihentetését, munkáját, az egészségügyi szervek tevékenységét, valamint egyes anyagfélések tárolását.

---

232. kérdés. *Válassza ki az alábbi felsorolásból a helyes megoldást!*

Miről szól a következő meghatározás?

Tábori viszonyok között biztosítsa a személyi állomány elhelyezését és pihentetését, munkáját, az egészségügyi szervek tevékenységét, valamint egyes anyagfélések tárolását.

1. a parancsnok kötelességeiről
2. a haditechnikai eszközökről
3. a 63M egységes sátor rendeltetéséről

---

233. kérdés. *Döntse el, hogy az alábbi állítás igaz vagy hamis!*

A Magyar Honvédségben rendszeresített 63M egységes sátor biztosítja tábori viszonyok között a személyi állomány elhelyezését és pihentetését, munkáját, az egészségügyi szervek tevékenységét, valamint egyes anyagfélések tárolását.

1. Igaz.
2. Hamis.

---

234. kérdés. *Egészítse ki a következő mondatot az alább felsorolt válaszlehetőségek közül úgy, hogy a mondat helyes legyen!*

A 63M egységes sátor pihenősátként berendezhető ... vagy matracal.

1. franciaágygal
2. tábori ágygal
3. biliárdasztallal



235. kérdés. *Válassza ki a felsorolásból a szövegbe illő helyes megoldást!*

A 63M egységes sátor ... berendezhető tábori ágygal vagy matraccal.

1. pihenősátorként
  2. munkasátorként
  3. raktárként
- 

236. kérdés. *Válassza ki a felsorolásból a szövegbe illő helyes megoldást!*

A Magyar Honvédségben rendszeresített 63M egységes sátor biztosítja (A) ... viszonyok között a személyi állomány elhelyezését és (B) ..., munkáját, az egészségügyi szervek tevékenységét, valamint egyes anyagfélések tárolását.

A

1. tábori
2. laktanyai
3. rossz időjárási

B

1. időtöltését
  2. pihentetését
  3. szórakozását
- 

237. kérdés. *Döntse el, hogy az alábbi állítás igaz vagy hamis!*

A 63M egységes sátor pihenősátorként berendezhető tábori ágygal, matraccal vagy víz-ágygal.

1. Igaz.
  2. Hamis.
- 

238. kérdés. *Keresse meg a következő szövegben a hibás szót!*

A Magyar Honvédségben elhelyezett 63M egységes sátor biztosítja tábori viszonyok között a személyi állomány elhelyezését és pihentetését, munkáját, az egészségügyi szervek tevékenységét, valamint egyes anyagfélések tárolását.

---

239. kérdés. *Válassza ki a felsorolásból a szövegbe illő helyes megoldást!*

A Magyar Honvédségben rendszeresített 63M egységes sátor biztosítja tábori viszonyok között a személyi állomány elhelyezését és pihentetését, munkáját, a(z) (A) ... szervek tevékenységét, valamint egyes anyagfélésegek (B) ....

A

1. hadműveleti
2. logisztikai
3. egészségügyi

B

1. tárolását
  2. felhasználását
  3. kiadását
- 

240. kérdés. *Válassza ki az alábbi felsorolásból a sátorban elhelyezhető személyek számának helyes magyarázatát!*

1. A sátor magassága, amely biztosítja az elhelyezett állomány pihentetését, munkavégzését.
  2. A sátor alapterülete, amely biztosítja az elhelyezett állomány pihentetését, munkavégzését.
  3. A sátor befogadóképessége, amely biztosítja az elhelyezett állomány pihentetését, munkavégzését.
- 

241. kérdés. *Válassza ki az alábbi felsorolásból a helyes megoldást!*

Miről szól a következő meghatározás?

A sátor befogadóképessége, amely biztosítja az elhelyezett állomány pihentetését, munkavégzését.

1. a sátorban lévő levegőről
  2. a sátorban elhelyezhető személyek számáról
  3. a sátor magasságáról
- 

242. kérdés. *Döntse el, hogy az alábbi állítás igaz vagy hamis!*

A sátor befogadóképessége határozza meg, hogy az elhelyezett állomány pihentetése és munkavégzése biztosított legyen.

1. Igaz.
2. Hamis.

243. kérdés. *Egészítse ki a következő mondatot az alább felsorolt válaszlehetőségek közül úgy, hogy a mondat helyes legyen!*

A sátor befogadóképessége, amely biztosítja az elhelyezett állomány ..., munkavégzését.

1. pihentetését
  2. szórakozását
  3. televíziónézését
- 

244. kérdés. *Válassza ki a felsorolásból a szövegbe illő helyes megoldást!*

A sátor ... biztosítja az elhelyezett állomány pihentetését, munkavégzését.

1. magassága
  2. befogadóképessége
  3. légköbmétere
- 

245. kérdés. *Válassza ki a felsorolásból a szövegbe illő helyes megoldást!*

A 63M egységes sátorban, pihenősátorként, nyáron, tábori ággyal (A) ..., matracca (B) ... helyezhető el.

A

1. 2 fő
2. 6 fő
3. 10 fő

B

1. 3 fő
2. 5 fő
3. 9 fő

---

246. kérdés. *Válassza ki a felsorolásból a szövegbe illő helyes megoldást!*

A 63M egységes sátorban, pihenősátorként, télen, tábori (A) ... 5 fő, matraccal (B) ... helyezhető el.

A

1. ággyal
2. székkal
3. asztallal

B

1. 2 fő
  2. 4 fő
  3. 8 fő
- 

247. kérdés. *Döntse el, hogy az alábbi állítás igaz vagy hamis!*

Télen a sátorban elhelyezhető fekhelyek száma a kályha beállítása miatt csökken.

1. Igaz.
  2. Hamis.
- 

248. kérdés. *Válassza ki a felsorolásból a szövegbe illő helyes megoldást!*

A (A) ... egységes sátorban munkasátornak berendezve 4 főre biztosítható megfelelő (B) ...

A

1. 63 M
2. 48 M
3. 70 M

B

1. fekvőhely
  2. munkahely
  3. ülőhely
- 

249. kérdés. *Keresse meg a következő szövegben a hibás szót!*

A 63M egységes sátorban, pihenősátorként, nyáron, tábori ággyal 6 fő, matraccal 9 fő, télen, tábori ággyal 5 fő, matraccal 8 fő helyezhető el, a biliárdasztal beállítása miatt.

250. kérdés. *Válassza ki az alábbi felsorolásból a 63M egységes sátorra jellemző helyes megfogalmazást!*

1. A felállított sátor fizikai kiterjedése adja meg a sátor főbb méreteit.
  2. A málházott sátor fizikai kiterjedése adja meg a sátor főbb méreteit.
  3. A szállított sátor fizikai kiterjedése adja meg a sátor főbb méreteit.
- 

251. kérdés. *Válassza ki az alábbi felsorolásból a helyes megoldást!*

Miről szól a következő meghatározás?

A felállított sátor fizikai kiterjedése.

1. Az egységes sátorban lévő személyek száma.
  2. Az egységes sátorban lévő levegő mennyisége.
  3. Az egységes sátor főbb méretei.
- 

252. kérdés. *Döntse el, hogy az alábbi állítás igaz vagy hamis!*

A felállított sátor fizikai kiterjedése határozza meg az egységes sátor főbb méreteit.

1. Igaz.
  2. Hamis.
- 

253. kérdés. *Egészítse ki a következő mondatot az alább felsorolt válaszlehetőségek közül úgy, hogy a mondat helyes legyen!*

Az egységes sátor ... 500 cm.

1. átlója
  2. szélessége
  3. magassága
- 

254. kérdés. *Válassza ki a felsorolásból a szövegbe illő helyes megoldást!*

Az egységes sátor hosszúsága ... cm.

1. 334
2. 450
3. 215

---

255. kérdés. *Válassza ki a felsorolásból a szövegbe illő helyes megoldást!*

Az egységes sátor (A) ... 268 cm, míg (B) ... 16,7 m<sup>2</sup>.

A

1. bejáratmagassága
2. ablakmagassága
3. gerincmagassága

B

1. alapterülete
  2. bejáratnagysága
  3. ablaka
- 

256. kérdés. *Döntse el, hogy az alábbi állítás igaz vagy hamis!*

Az egységes sátor bejáratí részének magassága 172 cm, míg szélessége az 1 métert nem éri el.

1. Igaz.
  2. Hamis.
- 

257. kérdés. *Döntse el, hogy az alábbi állítás igaz vagy hamis!*

Az egységes sátor nyeregtetejű, trapéz alakú. A bejáratí rész oromfalszerű, a hátsó fal függőleges. A sátor oldal- és tetőrészeit borító palást a bejáratí ponyvával és a hátsó ponyvával fedett zsinórfűzéssel fűzhető össze. A trapéz alakból következtethető, hogy a oldalpalást teljesen függőleges.

1. Igaz.
  2. Hamis.
- 

258. kérdés. *Keresse meg a következő szövegben a hibás szót!*

A sátor belső térfogatát a bejáratí ajtófüggöny előtérre és hátsó térre osztja.

---

259. kérdés. *Válassza ki az alábbi felsorolásból a szövegbe illő helyes megoldást!*

Egy egységes sátor telepítéséhez minimálisan ... széles és ... hosszú terület szükséges.

1. 5 méter, 4 méter
2. 8 méter, 8 méter
3. 10 méter, 12 méter

260. kérdés. *Válassza ki az alábbi felsorolásból az egységes sátorra jellemző helyes megfogalmazást!*

1. A málházott sátor kilogrammban kifejezett adatai nem más, mint az egységes sátor térfogata.
  2. A málházott sátor kilogrammban kifejezett adatai nem más, mint az egységes sátor fizikai kiterjedése.
  3. A málházott sátor kilogrammban kifejezett adatai nem más, mint az egységes sátor súlyadatai.
- 

261. kérdés. *Válassza ki az alábbi felsorolásból a helyes megoldást!*

Miről szól a következő meghatározás?

A málházott sátor kilogrammban kifejezett adatai.

1. az egységes sátor súlyadatai
  2. az egységes sátor térfogata
  3. az egységes sátor szállításához szükséges gépjármű össztömege
- 

262. kérdés. *Döntse el, hogy az alábbi állítás igaz vagy hamis!*

A málházott sátor kilogrammban kifejezett adatai nem más, mint az egységes sátor térfogata.

1. Igaz.
  2. Hamis.
- 

263. kérdés. *Egészítse ki a következő mondatot az alább felsorolt válaszlehetőségek közül úgy, hogy a mondat helyes legyen!*

Az egységes sátor ... a ponyva, függöny, málhazsák, kellékszák és tartószerkezet, tartozékok súlyának összegével egyenlő.

1. térfogata
  2. összsúlya
  3. szállításához szükséges személyek
- 

264. kérdés. *Válassza ki a felsorolásból a szövegbe illő helyes megoldást!*

Az egységes sátor összsúlya ... kg.

1. 86,35
2. 55,44
3. 98,95

---

265. kérdés. *Válassza ki a felsorolásból a szövegbe illő helyes megoldást!*

Az egységes sátor összsúlya a ponyva, függöny, (A) ..., kellékszák és tartószerkezet, (B) ... összegével egyenlő.

A

1. málhazsák
2. hálósák
3. hátizsák

B

1. kiegészítők
  2. tartozékok
  3. díszítőelemek
- 

266. kérdés. *Döntse el, hogy az alábbi állítás igaz vagy hamis!*

Az egységes sátor készletébe tartozó ponyva, függöny, málhazsák és kellékszák súlya 30,95 kg.

1. Igaz.
  2. Hamis.
- 

267. kérdés. *Keresse meg a következő szövegben a hibás szót!*

Az egységes sátor összsúlya a ponyva, függöny, málhazsák, kellékszák és hordószerkezet, tartozékok összegével egyenlő.

---

268. kérdés. *Válassza ki az alábbi felsorolásból az egységes sátorra jellemző helyes megfogalmazást!*

1. A sátor rendeltetészerű használatához szükséges anyagokat és eszközöket az egységes sátor tartozékainak nevezzük.
2. A sátor rendeltetészerű használatához szükséges embereket és eszközöket az egységes sátor tartozékainak nevezzük.
3. A munkahely rendeltetészerű használatához szükséges anyagokat és eszközöket az egységes sátor tartozékainak nevezzük.



269. kérdés. *Válassza ki az alábbi felsorolásból a helyes megoldást!*

Miről szól a következő meghatározás?

A sátor rendeltetésszerű használatához szükséges anyagok és eszközök.

1. az egységes sátor hasznosításáról
  2. az egységes sátor tartozékairól
  3. az egységes sátor telepítéséről
- 

270. kérdés. *Döntse el, hogy az alábbi állítás igaz vagy hamis!*

A sátor rendeltetésszerű használatához szükséges anyagokat és eszközöket az egységes sátor kiegészítőinek nevezzük.

1. Igaz.
  2. Hamis.
- 

271. kérdés. *Egészítse ki a következő mondatot az alább felsorolt válaszlehetőségek közül úgy, hogy a mondat helyes legyen!*

A sátor rendeltetésszerű használatához szükséges anyagokat és eszközöket az egységes sátor ... nevezzük.

1. díszítőelemeinek
  2. kiegészítőinek
  3. tartozékainak
- 

272. kérdés. *Válassza ki a felsorolásból a szövegbe illő helyes megoldást!*

A sátor rendeltetésszerű használatához szükséges ... az egységes sátor tartozékainak nevezzük.

1. anyagokat és eszközöket
2. kiképzőket és kiképzendőket
3. lőtereket és gyakorlóterekeket

---

273. kérdés. *Válassza ki a felsorolásból a szövegbe illő helyes megoldást!*

Az egységes sátor rendeltetésszerű használatához egy készlet 63M egységes (A) ..., egy készlet 63M egységes sátorváz és (B) ... 63M egységes sátorkellékszák szükséges

A

1. oldalfal
2. sátorponyva
3. tetőszerkezet

B

1. 1 készlet
2. 2 készlet
3. 3 készlet

---

274. kérdés. *Döntse el, hogy az alábbi állítás igaz vagy hamis!*

Az egységes sátor rendeltetésszerű használatához egy készlet 63M egységes sátorponyva, egy készlet 63M egységes sátorváz és egy készlet 63M egységes sátorkellékszák szükséges.

1. Igaz.
2. Hamis.

---

275. kérdés. *Válassza ki a felsorolásból a szövegbe illő helyes megoldást!*

Az egységes sátor rendeltetésszerű használatához (A) ... 63M egységes sátorponyva, egy készlet 63M egységes sátorváz és egy készlet 63M egységes sátor (B) ... szükséges.

A

1. 3 készlet
2. 2 készlet
3. 1 készlet

B

1. kellékszák
2. málhazsák
3. hátizsák

276. kérdés. *Döntse el, hogy az alábbi állítás igaz vagy hamis!*

Az egységes sátor berendezéséhez a kellékszákban található 10 db egységes sátorruhafogast használhatunk

1. Igaz.
  2. Hamis.
- 

277. kérdés. *Keresse meg a következő szövegben a hibás szót!*

Az egységes sátor rendeltetésszerű használatához egy készlet 63M egységes sátorponyva, egy készlet 63M egységes sáortartó és egy készlet 63M egységes sátorkellékszák szükséges.

---

278. kérdés. *Döntse el, hogy az alábbi állítások közül melyik igaz!*

1. 1 készlet 63M egységes sátorkellékszákban 28 db 13 cm-es egységes sátoracélcövek van.
  2. 1 készlet 63M egységes sátorkellékszákban 13 db 28 cm-es egységes sátoracélcövek van.
- 

279. kérdés. *Válassza ki az alábbi felsorolásból az egységes sátorra jellemző helyes megfogalmazást!*

1. A sátor igénybevételéhez szükséges folyamat nem más, mint a sátor málházása.
  2. A sátor igénybevételéhez szükséges folyamat nem más, mint a sátor felállítása.
  3. A sátor igénybevételéhez szükséges folyamat nem más, mint a sátor karbantartása.
- 

280. kérdés. *Válassza ki az alábbi felsorolásból a helyes megoldást!*

Miről szól a következő meghatározás?

A sátor igénybevételéhez szükséges folyamat.

1. a sátor felállítása
  2. a sátor karbantartása
  3. a sátor málházása
- 

281. kérdés. *Döntse el, hogy az alábbi állítás igaz vagy hamis!*

A sátor felállításához 3 fő szükséges.

1. Igaz.
2. Hamis.

---

282. kérdés. *Egészítse ki a következő mondatot az alább felsorolt válaszlehetőségek közül úgy, hogy a mondat helyes legyen!*

A sátor felállításához 3 fő szükséges. Kellő begyakoroltság esetén a ... idő (vízelvezető árok készítése nélkül) 15 perc.

1. málházási
2. bontási
3. felállítási

---

283. kérdés. *Válassza ki a felsorolásból a szövegbe illő helyes megoldást!*

Az egységes sátor lebontáshoz – karbantartással és málházással együtt – ... szükséges.

1. 5 perc
2. 20 perc
3. 1 óra

---

284. kérdés. *Válassza ki a felsorolásból a szövegbe illő helyes megoldást!*

A sátor felállításához 3 fő szükséges. Kellő begyakoroltság esetén a felállítási idő (A) ... árok készítése nélkül) 15 perc. A lebontáshoz – karbantartással és (B) ... együtt – 20 perc szükséges.

A

1. vízelvezető
2. védelmi
3. csatorna

B

1. elpakolással
2. málházással
3. csomagolással

---

285. kérdés. *Döntse el, hogy az alábbi állítás igaz vagy hamis!*

Állandó széljáratos terepen az egységes sátor felállítása, oldalrészrel az uralkodó szélirányban történjen.

1. Igaz.
2. Hamis.

286. kérdés. *Párosítsa össze az alábbi műveleteket a megfelelő ábrákkal!*

1. ponyvarészek összefűzése és a fűzés módja
2. sátorváz összekapcsolása
3. palástrész vázra helyezése, füstcsőkivezetőnyílás-takaró kinyitása és rögzítése

A

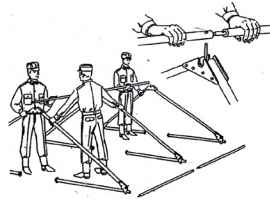

B

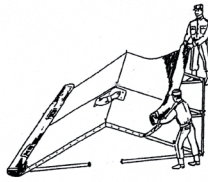

C

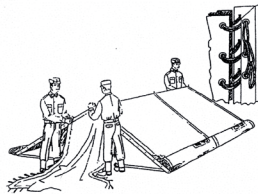

287. kérdés. *Döntse el, hogy az alábbi állítás igaz vagy hamis!*

A palást tetőrészéhez hozzá kell fűzni a bejárati ponyvát az előtér-elválasztó függönnyel és a hátsó ponyvarészeket.

1. Igaz.
2. Hamis.

288. kérdés. *Keresse meg a következő szövegben a hibás szót!*

A sátor telepítési helye lehetőség szerint nyílt, szélvédett, egyenletes legyen.

---

289. kérdés. *Válassza ki az alábbi felsorolásból az egységes sátorra jellemző helyes megfogalmazást!*

1. A sátor biztonságos használatához szükséges rögzítési pontok a feszítőkarók helyei.
2. A sátor biztonságos használatához szükséges telepítési pontok a feszítőcövek helyei.
3. A sátor biztonságos használatához szükséges rögzítési pontok a feszítőcövek helyei.

---

290. kérdés. *Válassza ki az alábbi felsorolásból a helyes megoldást!*

Miről szól a következő meghatározás?

Az egységes sátor biztonságos használatához szükséges rögzítési pontok.

1. a feszítőcövek helyeiről
2. a feszítőkarók helyeiről
3. a vázszerkezet tartóiról

---

291. kérdés. *Döntse el, hogy az alábbi állítás igaz vagy hamis!*

A feszítőcövek helyét a sátor alja szélétől 75 cm-re kell kijelölni. Az oldalrészeken a főtartók vonalába, a sátor hátsó végén a sátor hossziránya szerint, a bejárati részeknél az oromrész élvonalai irányában.

1. Igaz.
2. Hamis.
3. Pontatlan, mert nem 75 cm-re, hanem 150 cm-re kell kijelölni.

---

292. kérdés. *Egészítse ki a következő mondatot az alább felsorolt válaszlehetőségek közül úgy, hogy a mondat helyes legyen!*

A cövek beverése 45 fokos szögben történjen úgy, hogy a ... a sátor felé mutasson.

1. karikás rész
2. hornyolt rész
3. sima rész

---

293. kérdés. *Válassza ki a felsorolásból a szövegbe illő helyes megoldást!*

A cövek beverése ... szögben történjen úgy, hogy a hornyolt rész a sátor felé mutasson.

1. 45 fokos
2. 15 fokos
3. 75 fokos

294. kérdés. *Válassza ki a felsorolásból a szövegbe illő helyes megoldást!*

A feszítőcövekek helyét a sátor (A) ... 150 cm-re kell kijelölni. Az oldalrészeken a főtartók vonalába, a sátor hátsó végén a sátor (B) ... szerint, a bejárat részeknél az oromrész élvonalai irányában. A cövekek beverése 45 fokos szögben történjen úgy, hogy a hornyolt rész a sátor felé mutasson.

A

1. alja szélétől
2. tetejétől
3. oldalától

B

1. keresztiránya
  2. hossziránya
  3. átlós iránya
- 

295. kérdés. *Döntse el, hogy az alábbi állítás igaz vagy hamis!*

A gerinccsúcs tuskéire felhurkolt három viharzsinór szabad végét a sátor oldalán, a várható szél irányára merőlegesen kell elhelyezni.

1. Igaz.
  2. Hamis.
- 

296. kérdés. *Keresse meg a következő szövegben a hibás szót!*

Az egységes sátor biztonságos használatához szükséges telepítési pontok a feszítő cövekek helyei.

---

297. kérdés. *Válassza ki a felsorolásból a szövegbe illő helyes megoldást!*

Huzamosabb használatnál a(z) ... elvezetéséhez – a bejárat rész kihagyásával – a sátor körül 30 cm mély, 20 cm széles árkot kell ásni.

1. esővíz
2. kommunális hulladék
3. ételmaradék

---

298. kérdés. *Egészítse ki a következő mondatot az alább felsorolt válaszlehetőségek közül úgy, hogy a mondat helyes legyen!*

A vázrészeket a ... kell elhelyezni.

1. hátizsákban
2. kalodában
3. hálószáokban

---

299. kérdés. *Tegye sorrendbe a palást összehajtásának műveleteit!*

1. majd két végétől – a közép felé hajtogatva – egymással szembeni lapolásokkal  $85 \times 52$  cm méretűre kialakítva
2. a félbehajtott palást – fűzhető szélei középre helyezve – hosszirányba négyrétűen hajtva
3. a palást a gerincvonalon, szélességi irányban egyszer behajtva
4. az ablaktartók és füstcsőnyílás takarók simán kifektetve

---

300. kérdés. *Döntse el, hogy az alábbi állítás igaz vagy hamis!*

A kellékszák a ponyvák tetején, ablakok a függöny közé, a füstcsőkivezető lemez a hátsó ponyva rétegei közé helyezendő el.

1. Igaz.
2. Hamis.



Vákát oldal

## 11. Az Egészségügyi kiképzés című fejezethez kapcsolódó kérdések

---

1. kérdés. *Válassza ki az alábbi felsorolásból a biológiai halál helyes fogalmát!*

1. A szervezetben visszafordíthatatlan károsodások következtek már be. Ekkor már nincs megalapozott esély a túlélésre. Jelei: hullamerevség, beivódásos hullafoltok, mumifikáció, étellel összeegyeztethetetlen sérülés.
  2. A szervezetben még visszafordítható károsodások következtek be, még megalapozott esély van a túlélésre. Jelei: hullamerevség, beivódásos hullafoltok, mumifikáció, étellel összeegyeztethetetlen sérülés.
  3. A szervezetben visszafordíthatatlan károsodások következtek már be. Ekkor már nincs megalapozott esély a túlélésre. Jelei: felületes légzés, gyenge, elnyomható pulzus, eszméletlenség.
- 

2. kérdés. *Válassza ki a felsorolásból a szövegbe illő helyes megoldást!*

A klinikai halál állapota: a légzés és a (A) ... leállása. Ekkor még megalapozott esély (B) ... a folyamat visszafordítására.

A

1. hullamerevség
2. keringés
3. maradandó

B

1. van
  2. nincs
  3. kérdéses
- 

3. kérdés. *Válassza ki az alábbi felsorolásból a sebzés főbb jellemzőit! Több helyes válasz is lehetséges.*

1. a bőr és/vagy nyálkahártya és szövetek megszakadása
2. külső behatás
3. belső erőbehatás
4. légzés, keringés leállása
5. étellel összeegyeztethetetlen sérülés

4. kérdés. *Válassza ki az alábbi felsorolásból a vérzés helyes fogalmát!*

1. Mechanikai sérülés az erek megszakadásához, vérzéshez vezethet. A vérzés történhet a szövetek közé vagy a testüregbe (belső vérzés), illetve a bőr folytonosságának egyidejű sérülése estén a külvilág felé, ami minden esetben az élettel összeegyeztethetetlen állapot. Típusai: hajszáleres, vénás, artériás, kevert.
2. Mechanikai sérülés az erek megszakadásához, vérzéshez vezethet. A vérzés történhet a szövetek közé vagy testüregbe (belső vérzés), illetve a bőr folytonosságának egyidejű sérülése esetén a külvilág felé. A vérzés jellege és mennyisége a megsérült ér nagyságától és fajtájától függ. Típusai: hajszáleres, vénás, artériás, kevert.
3. Vérzésnek nevezzük a bőr és/vagy a nyálkahártya, illetve az alattuk elhelyezkedő szövetek folytonosságának külső hatásra történő megszakadását, az erek sérülése nélkül.

5. kérdés. *Egészítse ki az alábbi mondatot! Írja be a helyes megoldást!*

Mechanikai sérülés az erek megszakadásához, vérzéshez vezethet. A vérzés történhet a szövetek közé vagy a testüregbe (belső vérzés), illetve a bőr folytonosságának egyidejű sérülése estén a külvilág felé. A vérzés jellege és mennyisége a megsérült ér nagyságától és fajtájától függ. Típusai: hajszáleres, ..., artériás, kevert.

6. kérdés. *Válassza ki az alábbi felsorolásból a helyes megoldást!*

Miről szól a következő definíció?

A csont folytonossága részben vagy teljes keresztmetszetében megszakad. Legtöbbször közvetlen erőhatásra keletkezik. Lehet zárt vagy nyílt.

1. ficam
2. csonttörés
3. rándulás

7. kérdés. *Válassza ki az alábbi felsorolásból a csonttörés főbb jellemzőit! Több helyes válasz is lehetséges.*

1. nyílt
2. zárt
3. élettel összeegyeztethetetlen sérülés
4. a csont folytonossága megszakad
5. eszméletlenség

---

8. kérdés. *Válassza ki az alábbi felsorolásból a zárt törés helyes fogalmát!*

1. Zárt törés esetén a törés felett seb keletkezik, az elmozduló törött csontvég láthatóvá válik a seben.
2. Zárt törésről beszélünk akkor, amikor a csont felett található bőr ép marad.
3. Zárt törésről beszélünk akkor, amikor erő hatására kimozdul az ízületi fej az ízületi árokból, és az erő megszűnte után sem tér vissza.

---

9. kérdés. *Válassza ki az alábbi felsorolásból a hajszáleres vérzés helyes fogalmát!*

1. Felületes sérülés a bőr és bőr alatti kötőszövet hajszálereinek megrepedéséhez vezet. A seben keresztül vékony csíkban szivárgó vérzést észlelünk, vagy csak gyöngyözik a felületen a vér. A vérzés sokszor spontán megszűnik. Lényeges vérvesztés nem fenyeget.
2. A vérzés intenzitása a sérült ér átmérőjének függvénye, általában nagy mennyiségű vérvesztéssel jár. Jellemző a vér sötétebb vörös színe. A vénákban viszonylag alacsony a nyomás, ezért a vér ennek megfelelő nem túl nagy nyomással, viszont bőséges mennyiségben ürülhet.
3. Az ér megszakadásakor a vér (a pulzus ütemének megfelelő) lökötéssel, esetleg megszűrt lövellő sugárban ürül a sebből. Az oxigénnel telített hajszáleres vér színe élénkpiros.

---

10. kérdés. *Válassza ki az alábbi felsorolásból az artériás vérzéscsillapítás főbb mozzanatait! Több helyes válasz is lehetséges.*

1. légzés, keringés vizsgálata
2. segítségkérés
3. a sérült lefektetése, leültetése
4. Water-Jel használata

11. kérdés. Párosítsa össze az artériás nyomópontok megnevezését az ábrán jelölt betűkkel!

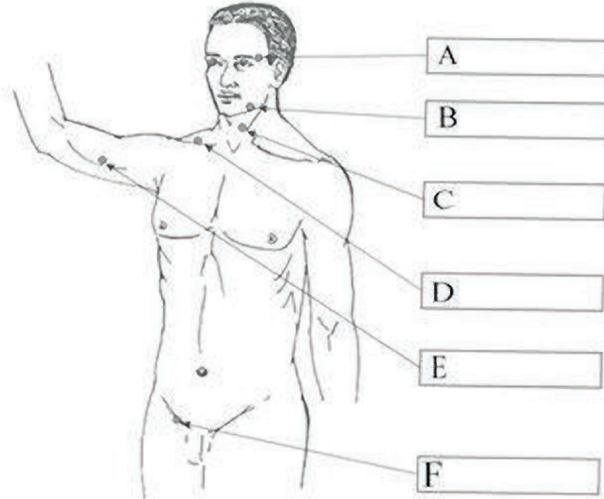

1. kulcscsonti artéria
2. combcsonti artéria
3. halántéki artéria
4. felkari artéria
5. állcsonti artéria
6. nyaki artéria

12. kérdés. Válassza ki a felsorolásból a szövegbe illő helyes megoldást!

(A) ... akkor keletkezik, amikor egy külső erő kimozdítja természetes helyzetéből – az (B) ... – az ízületi fejet, de az erőhatás megszűnésekor az visszatér az ízületi árokba.

A

1. Zárt törés
2. Rándulás
3. Ficam

B

1. ízületi árokból
2. ízületi tokból
3. ízületi vápából

---

13. kérdés. *Válassza ki az alábbi felsorolásból azokat, melyek az IFAK-ban megtalálhatók! Több helyes válasz is lehetséges.*

1. orr-garat tubus
2. tourniquet (CAT)
3. fertőtlenítőszer
4. izraeli traumakötszer
5. vérnyomásmérő

---

14. kérdés. *Válassza ki az alábbi felsorolásból az I. fokú égés főbb jellemzőit! Több helyes válasz is lehetséges.*

1. fájdalom
2. pár nap alatt spontán gyógyul
3. étellel összeegyeztethetetlen sérülés
4. a bőr teljes rétege károsodik
5. a bőr felső rétege károsodik

---

15. kérdés. *Válassza ki az alábbi felsorolásból a helyes megoldást!*

Miről szól a következő definíció?

Az az állapot, amikor a beteg/sérült nem ébreszthető, a külvilág ingereire (kérdésre, felszólításra, fény-, hangingerre vagy fájdalomingerre) nem reagál.

1. eszméletlenség
2. légmell
3. stressz

---

16. kérdés. *Válassza ki az alábbi felsorolásból a helyes megoldást!*

Miről szól a következő definíció?

Légúti idegen test eltávolítására alkalmazzuk eszméleténél lévő és eszméletlen betegen egyaránt.

1. tourniquet (CAT)
2. orr-garat tubus
3. Heimlich-féle műfogás

17. kérdés. *Egészítse ki a PTX definícióját! Írja be a helyes megoldást!*

Tompa vagy nyílt mellkasi sérülést követően gyakorta sérül a tüdőt körülvevő mellhártya fali vagy zsigeri lemeze. Ennek következménye lehet, hogy levegő és/vagy vér kerül a két lemez közé, légmellet (PTX) vagy mellúri vérgyülemet (haemothorax) kialakítva. A PTX lehet ..., zárt vagy szelepes (feszülő).

1. tourniquet (CAT)
  2. nyílt
  3. égett ruházat
- 

18. kérdés. *Válassza ki az alábbi felsorolásból a helyes megoldást!*

Miről szól a következő definíció?

Az az állapot, amikor a szervezet kimerült nyugalmi állapotából, és fokozottan reagál az ingerekre. Ez az élet velejárója, önmagában nem feltétlenül rossz, sőt cselekvésre inspirál. De ha a szervezetünket halmozott negatív hatás éri, akkor egy sor betegség előidézője lehet.

1. stressz
  2. eszméletlenség
  3. légmell
- 

19. kérdés. *Egészítse ki az alábbi mondatot! Írja be a helyes megoldást!*

A MEDEVAC: egészségügyi kiürítés (medical evacuation), a sérültek/betegek az egészségügyi ellátólétesítményekbe irányuló és azok között végrehajtott mozgatása/szállítása a folyamatos ellátás szerves részeként. ... felügyelet mellett, arra rendszeresített és megfelelően felszerelt járművel történik.

1. HÉK
  2. Egészségügyi
  3. Orvosi
- 

20. kérdés. *Döntse el, hogy az alábbi állítás igaz vagy hamis!*

Sokkfektetés: a sérült a hátán fekszik, 180°-ban megemelt alsó végtagokkal. Javasolt újult sérülteknél, illetve vérzéscsillapítást követően a vérzéses sokk kialakulásának megelőzésére.

1. Igaz.
2. Hamis.

21. kérdés. *Válassza ki az alábbi felsorolásból a helyes megoldást!*

Mit lát a képen?



1. IFAK
2. orvosi táska
3. CAT

22. kérdés. *Válassza ki az alábbi felsorolásból a helyes megoldást!*

Újraélesztéskor mennyi a mellkaskompresszió és befúvásos lélegeztetés aránya a legújabb ajánlások szerint?

1. 50:50
2. 15:5
3. 30:2

23. kérdés. *Válassza ki az alábbi felsorolásból a helyes megoldást!*

Miről szól a következő definíció?

A segélynyújtás azon formája, amikor a segélynyújtója a rendelkezésére álló egyéni egészségügyi felszereléssel (IFAK) alapvető életfunkciókat megtartó, életveszélyt elhárító egészségügyi ellátásban részesíti magát és/vagy a többi rászorulót.

1. HÉK által végrehajtott segélynyújtás
2. első szaksegély
3. ön- és kölcsönös segélynyújtás



24. kérdés. *Válassza ki az alábbi felsorolásból a helyes megoldást!*

Miről szól a következő definíció?

Az egészségügyi segélynyújtás olyan speciális formája, amikor a segély nyújtója polgári egészségügyi végzettséggel nem, de speciális egészségügyi felkészítéssel, képzettséggel rendelkezik és a képzettségének megfelelően kialakított emelt szintű egészségügyi felszereléssel és eszközökkel nyújt elsősegélyt a rászorulóknak részére.

1. HÉK által végrehajtott segélynyújtás
  2. első szaksegély
  3. ön- és kölcsönös segélynyújtás
- 

25. kérdés. *Válassza ki az alábbi felsorolásból a helyes megoldást!*

Miről szól a következő definíció?

Egészségügyi végzettséggel rendelkező egészségügyi altiszt/legénységi állomány által nyújtott egészségügyi ellátás.

1. HÉK által végrehajtott segélynyújtás
  2. első szaksegély
  3. ön- és kölcsönös segélynyújtás
- 

26. kérdés. *Válassza ki az alábbi felsorolásból a helyes megoldást!*

Miről szól a következő definíció?

Egészségügyi végzettséggel rendelkező egészségügyi tiszt által nyújtott egészségügyi ellátás.

Az ellátás jellemzően a katonai szervezet egészségügyi központjában történik (ROLE-1 szintű egészségügyi ellátólétesítmény). Jellemző formája a járóbeteg-ellátás keretében megvalósuló egészségügyi támogatás (biztosítás).

1. HÉK által végrehajtott segélynyújtás
  2. első orvosi segély/emelt szintű első szaksegély
  3. ön- és kölcsönös segélynyújtás
- 

27. kérdés. *Válassza ki az alábbi felsorolásból az ön- és kölcsönös segélynyújtás főbb jellemzőit! Több helyes válasz is lehetséges.*

1. Egyéni egészségügyi felszerelés (IFAK).
2. Életveszélyt elhárító ellátás.
3. A segélynyújtó polgári egészségügyi végzettséggel rendelkezik.
4. A sérült egészségügyi ellátásban részesíti önmagát.
5. Az ellátás a ROLE-1-ben történik.

---

28. kérdés. *Döntse el, hogy az alábbi állítás igaz vagy hamis!*

Vágott, metszett sebek éles, többnyire ék keresztmetszetű eszközök (kés, penge, üvegdarab, lemez) hatására keletkeznek. A sebszélek egyenesek, nincs roncsolódás. Vérzés mennyisége és jellege a sérült erek típusától függ. A mechanikai hatást követően a fájdalom általában enyhe, majd fokozatosan erősödik.

1. Igaz.
2. Hamis.

---

29. kérdés. *Egészítse ki a következő mondatot az alább felsorolt válaszlehetőségek közül úgy, hogy a mondat helyes legyen!*

A szúrt sebet szövetekbe hatoló éles, hegyes tárgy (kés, karó) okozhatja. Lehet be- és áthatoló. A behatolási kapun lép be a szúró tárgy. A ... gyakran sodor be szennyeződések, idegen testet. A szúrt sérülések jelentős hányada mélyre hatol, ezért a fokozott vérzésre mindig gondolni kell (sokk tünetei!). A sebszélek összefekvők, a vérzés változó, a fájdalom mértéke a testtájéktól függ, a fertőzésveszély nagy.

1. metszésbe
2. szúracsatornába

---

30. kérdés. *Egészítse ki a következő mondatot az alább felsorolt válaszlehetőségek közül úgy, hogy a mondat helyes legyen!*

Az ön- és kölcsönös segélynyújtás a segélynyújtás azon formája, amikor a segély nyújtója a rendelkezésére álló ... alapvető életfunkciókat megtartó, életveszélyt elhárító egészségügyi ellátásban részesíti magát és/vagy a többi rászoruló.

1. egyéni egészségügyi felszereléssel (IFAK)
2. emelt szintű egészségügyi felszereléssel

---

31. kérdés. *Egészítse ki a következő mondatot az alább felsorolt válaszlehetőségek közül úgy, hogy a mondat helyes legyen!*

Első orvosi segély/emelt szintű első szaksegély: egészségügyi végzettséggel rendelkező egészségügyi tiszt által nyújtott egészségügyi ellátás. Az ellátás jellemzően a katonai szervezet egészségügyi központjában történik (...). Jellemző formája a járóbeteg-ellátás keretében megvalósuló egészségügyi támogatás (biztosítás).

1. a sérülés, betegség helyszínén
2. ROLE-1 szintű egészségügyi ellátó létesítmény

32. kérdés. *Válassza ki a felsorolásból a szövegbe illő helyes megoldást!*

Az ön- és kölcsönös segélynyújtás a segélynyújtás azon formája, amikor a segély nyújtója a rendelkezésére álló egyéni egészségügyi felszereléssel (IFAK) alapvető életfunkciókat megtartó, (A) ... egészségügyi ellátásban részesíti (B) ... és/vagy a többi rászorulót.

A

1. végtagot megmentő
2. életveszélyt elhárító

B

1. bajtársait
  2. magát
- 

33. kérdés. *Egészítse ki az alábbi mondatot! Írja be a helyes megoldást!*

... olyan ízületi sérülés, amikor egy külső erő kimozdítja természetes helyzetéből – az ízületi árokba – az ízületi fejet, de az erőhatás megszűnésekor az visszatér az ízületi árokba.

---

34. kérdés. *Párosítsa össze az alábbi fogalmakat a megfelelő definíciókkal!*

1. Rándulás:
  2. Ficam:
    - a) az ízület fej visszatér az ízületi árokba.
    - b) az ízületi fej nem tér vissza az ízületi árokba.
- 

35. kérdés. *Párosítsa össze az alábbi fogalmakat a megfelelő definíciókkal!*

1. Első orvosi segély:
2. Első szaksegély:
  - a) egészségügyi altiszt által nyújtott egészségügyi ellátás.
  - b) egészségügyi tiszt által nyújtott egészségügyi ellátás.

---

36. kérdés. *Párosítsa össze az alábbi fogalmakat a megfelelő definíciókkal!*

1. I. fokú égés:
  2. IV. fokú égés:
- a) a bőr legfelső rétege károsodik.
  - b) elhalt bőr-, izom-, ín- és zsírszövet.

---

37. kérdés. *Párosítsa össze az alábbi fogalmakat a megfelelő meghatározással!*

1. Érleszorító (CAT):
  2. Orr-garat tubus:
- a) artériás vérzéscsillapítás.
  - b) légútbiztosítás.

---

38. kérdés. *Párosítsa össze az alábbi fogalmakat a megfelelő meghatározással!*

1. Heimlich-féle műfogás:
  2. Stabil oldalfekvés:
- a) légúti idegen test eltávolítása.
  - b) légútbiztosítás.

---

39. kérdés. *Párosítsa össze az alábbi fogalmakat a megfelelő meghatározással!*

1. Klinikai halál:
  2. Biológiai halál:
- a) a folyamat visszafordíthatatlan.
  - b) a folyamat visszafordítható.

---

40. kérdés. *Párosítsa össze az alábbi fogalmakat a megfelelő rövidítéssel!*

1. MEDEVAC:
  2. TCCC:
- a) taktikai harctéri sérült ellátás.
  - b) egészségügyi kiürítés.

41. kérdés. *Válassza ki az alábbi felsorolásból az első orvosi segélynyújtás helyes fogalmát!*

1. Az egészségügyi segélynyújtás olyan speciális formája, amikor a segélynyújtója polgári egészségügyi végzettséggel nem, de speciális egészségügyi felkészítéssel, képzettséggel rendelkezik, és a képzettségének megfelelően kialakított emelt szintű egészségügyi felszereléssel és eszközökkel nyújt elsősegélyt a rászorulóknak részére.
2. Egészségügyi végzettséggel rendelkező egészségügyi tiszt által nyújtott egészségügyi ellátás. Az ellátás jellemzően a katonai szervezet egészségügyi központjában történik (ROLE-1 szintű egészségügyi ellátólétesítmény). Jellemző formája a járóbeteg-ellátás keretében megvalósuló egészségügyi támogatás (biztosítás).
3. Az ön- és kölcsönös segélynyújtás a segélynyújtás azon formája, amikor a segélynyújtója rendelkezésére álló egyéni egészségügyi felszereléssel (IFAK) alapvető életfunkciókat megtartó, életveszélyt elhárító egészségügyi ellátásban részesíti magát és/vagy a többi rászorulókat.

42. kérdés. *Válassza ki a stabil oldalfekvés kivitelezésének helyes sorrendjét!*

1. kép



2. kép



3. kép



4. kép



1. 3., 2., 4., 1.
2. 4., 2., 3., 1.
3. 1. 2., 3., 4.
4. 4., 3., 2., 1.

43. kérdés. *Döntse el, hogy az alábbi állítás igaz vagy hamis!*

A lőtt sebet lövedék okozza, amely lehet behatoló, illetve áthatoló. A bemeneti kaput és (ha van) kimeneti kaput löcsatorna köti össze. A behatolási kapu átmérője kisebb, mint a távozási kapué. A kimeneti nyílás szélei roncsoltak, a nyílás tátongó. A fertőzésveszély nagy, a vérzés erős. A fájdalom az elszenvedést követően minimális, majd fokozatosan erősödik.

1. Igaz.
2. Hamis.

44. kérdés. *Válassza ki az alábbi felsorolásból a helyes megoldást!*

Milyen fokú fagyásról szól a következő definíció?

A fagyás a bőr alatti szöveteket, izmokat, csontot is érinti. Keményé, érzéketlenné válik a kültakaró. Mély szövetelhalás jellemzi.

1. III. fokú fagyás
  2. I. fokú fagyás
  3. IV. fokú fagyás
  4. II. fokú fagyás
- 

45. kérdés. *Válassza ki az alábbi felsorolásból a helyes megoldást!*

Milyen fokú fagyásról szól a következő definíció?

Égő, szúró fájdalom, zsibbadás érzése, a bőr sápadt, márványozott, később kipirul, szederjes lesz és enyhén duzzadt.

1. III. fokú fagyás
  2. I. fokú fagyás
  3. IV. fokú fagyás
  4. II. fokú fagyás
- 

46. kérdés. *Égésítse ki az alábbi mondatot! Írja be a helyes megoldást!*

III. fokú égésről beszélünk, amikor a szabad szemmel nem mindig észlelhető bőr alatti szövetelhalás uralja a képet. A vörös, fájdalmas bőrfelületen lévő ... megsérülnek, kifakadnak, a bőr folytonossága megszűnik. A sebalap szürkés színű, nedvező, ami a kiáramló szövetnedv és vérplazma következménye. Nagy a fertőzésveszély.

1. szövetek
  2. hólyagok
  3. zsírszövetek
- 

47. kérdés. *Döntse el, hogy az alábbi állítás igaz vagy hamis!*

IV. fokú égésről beszélünk, amikor a bőr legfelső rétege károsodik, kissé duzzadt, vörös, fényes, a sérült fájdalomról panaszkodik. Pár nap alatt, esetleg hámlás kíséretében, spontán gyógyul.

1. Igaz.
2. Hamis.

---

48. kérdés. *Válassza ki a felsorolásból a szövegbe illő helyes megoldást!*

A (A) ... az ízületi sérülés súlyosabb formája, külső erő hatására kimozdul az ízületi fej az (B) ..., és az erő megszűnte után sem tér vissza.

A

1. zárt törés
2. rándulás
3. ficam

B

1. ízületi árokból
2. ízületi tokból

---

49. kérdés. *Döntse el, hogy az alábbi artériás vérzés ellátásának sorrendje helyes/ igaz vagy helytelen/hamis!*

A szorító ruházat eltávolítása a végtagról, a nyomópont kézzel való nyomásával a vérzés csillapítása, a nyomópont felengedése, ütőeres nyomókötés elkészítése, az ellátott végtag nyugalomba helyezése, ha sehogy sem sikerül a vérzést megállítani, végső megoldásként CAT felhelyezése, sérült lefektetése, leültetése, segítőhívás.

1. Igaz.
2. Hamis.

---

50. kérdés. *Válassza ki az alábbi felsorolásból az artériás (ütőeres) vérzés helyes fogalmát!*

1. Felületes sérülés a bőr és bőr alatti kötőszövet artériáinak megrepedéséhez vezet. A seben keresztül vékony csíkban szivárgó vérzést észlelünk, vagy csak gyöngyözik a felületen a vér. A vérzés sokszor spontán megszűnik. Lényeges vérvesztés nem fenyeget.
2. A vérzés intenzitása a sérült artéria átmérőjének függvénye, általában nagy mennyiségű vérvesztéssel jár. Jellemző a vér sötétebb vörös színe. Az artériákban viszonylag alacsony a nyomás, ezért a vér ennek megfelelő nem túl nagy nyomással, viszont bőséges mennyiségben ürülhet.
3. Az ütőér megszakadásakor a vér a pulzus ütemének megfelelő lökülettel, esetleg messzire lövellő sugárban ürül a sebből. A friss, még oxigénnel telített artériás vér színe élénkpiros.



---

51. kérdés. *Válassza ki az alábbi felsorolásból a vénás vérzés helyes fogalmát!*

1. Felületes sérülés a bőr- és bőr alatti kötőszövet vénáinak megrepedéséhez vezet. A seben keresztül vékony csíkban szivárgó vérzést észlelünk, vagy csak gyöngyözik a felületen a vér. A vérzés sokszor spontán megszűnik. Lényeges vérvesztés nem fenyeget.
2. A vérzés intenzitása a sérült véna átmérőjének függvénye, általában nagy mennyiségű vérvesztéssel jár. Jellemző a vér sötétebb vörös színe. A vénákban viszonylag alacsony a nyomás, ezért a vér ennek megfelelő nem túl nagy nyomással, viszont bőséges mennyiségben ürülhet.
3. A véna megszakadásakor a vér a pulzus ütemének megfelelő lüktetéssel, esetleg messzire lövellő sugárban ürül a sebből. A friss, még oxigénnel telített vénás vér színe élénkpiros.

---

52. kérdés. *Válassza ki a felsorolásból a csonttörés definíciójának az alábbi szövegbe illő helyes megoldását!*

A csont folytonossága részben vagy teljes (A) ... megszakad. Legtöbbször közvetlen erőhatásra keletkezik. A törés lehet zárt vagy (B) ....

A

1. összeköttetéseiben
2. hosszában
3. keresztmetszetében

B

1. súlyos
2. fedett
3. nyílt

---

53. kérdés. *Válassza ki a felsorolásból a szövegbe illő helyes megoldást!*

Mechanikai sérülés az erek megszakadásához, (A) ... vezethet. A vérzés történhet a szövetek közé vagy testüregbe (belső vérzés), illetve a bőr folytonosságának egyidejű sérülése esetén a külvilág felé. A vérzés jellege és mennyisége a megsérült ér (B) ... függ. Típusai: hajszáleres, vénás, artériás, kevert.

A

1. nyílt töréshez
2. PTX-hez
3. vérzéshez

B

1. rugalmasságától és telítettségétől
2. színétől és alakjától
3. nagyságától és fajtájától

---

54. kérdés. *Válassza ki az alábbi felsorolásból a vérzés főbb jellemzőit! Több helyes válasz is lehetséges.*

1. történhet a szövetek közé, vagy testüregebe (belső vérzés)
2. típusai: hajszáleres, vénás, artériás, kevert
3. erek megszakadása jellemző
4. minden esetben élettel összeegyeztethetetlen sérülés
5. a bőr és/vagy nyálkahártya és szövetek megszakadása

---

55. kérdés. *Válassza ki a felsorolásból a szövegbe illő helyes megoldást!*

Sebzésnek nevezzük a bőr és/vagy a nyálkahártya, illetve az alattuk elhelyezkedő szövetek (A) ... külső hatásra történő (B) ....

A

1. összetételének
2. folytonosságának
3. színének

B

1. elernyedését
2. égését
3. megszakadását

---

56. kérdés. *Válassza ki a felsorolásból a szövegbe illő helyes megoldást!*

Biológiai halál: a szervezetben (A) ... károsodások következtek be. Ekkor már nincs meg-alapozott esély a túlélésre. Jelei: hullamerevség, beivódásos hullafoltok, mumifikáció, élettel (B) ... sérülés.

A

1. visszafordíthatatlan
2. visszafordítható
3. maradandó

B

1. összeegyeztethető
2. összeegyeztethetetlen
3. romló, súlyos

57. kérdés. *Válassza ki az alábbi felsorolásból a biológiai halál főbb jellemzőit!  
Több helyes válasz is lehetséges.*

1. a szervezetben visszafordíthatatlan károsodások következtek be
  2. megalapozott esély van a folyamat visszafordítására
  3. hullamerevség, beivódásos hullafoltok
  4. légzés, keringés megtartott
  5. étellel összeegyeztethetetlen sérülés
- 

58. kérdés. *Döntse el, hogy az alábbi állítás igaz vagy hamis!*

II. fokú égésről beszélünk, amikor a hámréteget és az irhát érintheti a károsodás, a sima, kipirult bőrfelületek között szabálytalan nagyságban hólyagok képződnek. Bennük kezdetben víztiszta, később szalmasárga színű folyadék látható.

1. Igaz.
  2. Hamis.
- 

59. kérdés. *Válassza ki az alábbi felsorolásból a helyes megoldást!*

Miről szól a következő definíció?

A szabad szemmel nem mindig észlelhető bőr alatti szövetelhalás uralja a képet. A vörös, fájdalmas bőrfelületen lévő hólyagok megsérülnek, kifakadnak, a bőr folytonossága megszűnik. A sebalap szürkés színű, nedvező, ami a kiáramló szövetnedv és vérplazma következménye. Nagy a fertőzésveszély.

1. IV. fokú égés
  2. I. fokú égés
  3. III. fokú égés
  4. II. fokú égés
- 

60. kérdés. *Döntse el, hogy az alábbi állítás igaz vagy hamis!*

I. fokú égésről beszélünk, amikor tartós lánghatás vagy magas feszültségű egyenáram következménye. Kiterjedhet egy-egy testrésze, de az egész testre is. Elhalt bőr, az íz, az ín, a zsírszövet sérülését sokszor az égett felszín elszenesedése jellemzi. Gyakran az étellel összeegyeztethetetlen sérülések kategóriájába tartozik.

1. Igaz.
2. Hamis.

## 12. Az Általános lőkiképzés című fejezethez kapcsolódó kérdések

---

1. kérdés. *Válassza ki az alábbi felsorolásból a helyes megfogalmazást!*

1. A gépkarabély minden katona egyéni és fő (elsődleges) fegyvere. A gépkarabély rendeltetése az ellenség élőerejének megsebesítése.
  2. A gépkarabély a katona másodlagos fegyvere. A gépkarabély rendeltetése az ellenség technikai eszközeinek pusztítása, élőerejének elrettentése, megsemmisítése.
  3. A gépkarabély a katona egyéni és fő (elsődleges) fegyvere. A gépkarabély rendeltetése az ellenség élőerejének a pusztítása.
- 

2. kérdés. *Válassza ki az alábbi felsorolásból a helyes megoldást!*

1. A gépkarabély fő tüzelési módjai: egyeslövés, rövid sorozat, hosszú sorozat és folyamatos tüzelés.
  2. A gépkarabély fő tüzelési módjai: rövid sorozat (maximum 4–7 lövés), hosszú sorozat (minimum 10–15 lövés) és folyamatos tüzelés.
  3. A gépkarabély fő tüzelési módjai: rövid sorozat (maximum 5 lövés), hosszú sorozat (maximum 10 lövés) és folyamatos tüzelés.
- 

3. kérdés. *Döntse el, hogy az alábbi állítás igaz vagy hamis!*

Az AK–63D gépkarabéllyal egyeslövés leadásakor, az elsütőbillentyű meghúzásakor a kakas felszabadul, és a feszítőrugó hatására erőteljesen ráüt az ütőszegre, ezáltal a csappantyúra, és megtörténik a lövés. A gázdugattyú-vezető csövön visszaáramló gázok visszatolják a zárkeretet, amely hátrasiklás közben elfordítja a zárat, így megtörténik a kireteszelés és az üres hüvely kivetése.

1. Igaz.
2. Hamis.

4. kérdés. *Egészítse ki a következő mondatot az alább felsorolt válaszlehetőségek közül úgy, hogy a mondat helyes legyen!*

Az elsütőbillentyű meghúzásakor a kakas felszabadul, és a feszítőrugó hatására erőteljesen ráüt a(z) ... és megtörténik a lövés.

1. ütőszegre
  2. kakasakasztó nyugasz kioldóperemére
  3. hüvelyfenék peremére
- 

5. kérdés. *Válassza ki a felsorolásból a szövegbe illő helyes megoldást!*

A zárkeret a visszaáramló lőporgáz hatására ..., a forgózár kireteszeli a csövet, az üres hüvely kivetődik, majd a zárkeret a helyretoló rugó hatására ismét előremozog, és betölti a következő löszert.

1. előremozdul
  2. hátramoszdul
  3. megemelkedik 2–3 mm-t
- 

6. kérdés. *Tegye helyes sorrendbe a gépkarabély részleges szétszerelésének lépéseit!*

1. a zárkeret kivétele
2. a gázdugattyú-vezető cső levétele
3. a kompenzátor leszerelése
4. a zár kivétele a zárkeretből
5. helyretoló szerkezet kivétele
6. tár kivétele a fegyverből
7. tisztítóvessző levétele
8. tokfedél levétele
9. töltetlenség ellenőrzése
10. válltámasz kihajtása

---

7. kérdés. *Tegye helyes sorrendbe a 96M P9RC pisztoly részleges szétszerelésének lépéseit!*

1. A biztosítót fordítsuk biztosított helyzetbe.
2. A csövet vegyük ki a szánból.
3. A helyretoló rugót vegyük le a helyretolórugó-vezetőről.
4. A helyretolórugó-vezetőt felfelé mozdítva, hátrafelé húzzuk ki a szánból.
5. A szánt húzzuk hátra ütközésig, és a szánakasztót nyomjuk fel a szánon lévő kibontásba.
6. A tárat vegyük ki.
7. Ellenőrizzük a töltetlenséget kibiztosítás és a szánt hátrahúzásával.
8. Húzzuk ki a szánakasztót teljesen a tokból.
9. Nyomjuk le a biztosítót, a szánt engedjük lassan előre, és vegyük le a tokról.
10. Toljuk át a szánakasztó tengelyét a tok bal oldalára.

---

8. kérdés. *Válassza ki az alábbi felsorolásból azt, amelyik igaz a 96M P9RC pisztolyra! Több helyes válasz is lehetséges.*

1. A fegyver rejtett kakashos, automata rendszerű, tömegzárás, alumínium tokos, kombat sátorvas kialakítású és reteszelt csövű.
2. A revolverező elsütőszerkezetes kialakítása miatt lehetőség van arra, hogy a már csőre töltött és fesztelenített pisztolyt kibiztosítva, csak az elsütőbillentyű elhúzásával is lehessen lövést adni.
3. Szekrénytáras kialakítása 14 db lőszer befogadására alkalmas.
4. A harckocsizó és repülőhajózó-állomány részére rendszeresítették.

---

9. kérdés. *Keresse meg a következő szövegben a hibás szót!*

A töltényeket száraz helyen tároljuk, védjük a nap közvetlen sugaraitól, sérüléstől, érintéstől, nedvességtől és szennyeződéstől. Tilos a töltényeket olajozni.

---

10. kérdés. *Válassza ki az alábbi felsorolásból a helyes megfogalmazást!*

1. A célzás az a ténykedés, amellyel a fegyver csőtengelyét vízszintes síkban egy meghatározott helyzetbe állítjuk azért, hogy a lövedék pontosan a célba találjon.
2. A célzás az a ténykedés, amellyel a fegyver csőtengelyét függőleges síkban egy meghatározott helyzetbe állítjuk azért, hogy a lövedék pontosan a célba találjon.
3. A célzás az a ténykedés, amellyel a fegyver csőtengelyét vízszintes és függőleges síkban egy meghatározott helyzetbe állítjuk azért, hogy a lövedék pontosan a célba találjon.

*11. kérdés. Válassza ki az alábbi felsorolásból a helyes megoldást!*

Miről szól a következő definíció?

A fegyver egyik fő szerkezeti egysége. A lövés beindításához szükséges mechanikai energiát szolgáltatja. Szabályozza, biztosítja az egyes és sorozatlövés kiváltását, valamint az ütemét.

1. biztosítószerkezet
  2. elsütőszerkezet
  3. helyretoló szerkezet
- 

*12. kérdés. Döntse el, hogy az alábbi állítás igaz vagy hamis!*

A célpont az a pont, amelyre a fegyvert beirányozzuk.

1. Igaz.
  2. Hamis.
- 

*13. kérdés. Egészítse ki a következő mondatot az alább felsorolt válaszlehetőségek közül úgy, hogy a mondat helyes legyen!*

A ... a fegyvercső belső falába mart nagy menetemelkedésű, spirális alakú bemarás, amelynek segítségével a kirepülő lövedéket forgómozgásra kényszerítjük. A huzagok a csőfuratban csavarmenetszerűen vonulnak végig.

1. a huzagolás
  2. a kaliber
  3. a karmantyú
- 

*14. kérdés. Válassza ki a felsorolásból a szövegbe illő helyes megoldást!*

A csőtorkolat középpontját kirepülési pontnak nevezzük. A kirepülési pont a(z) ... kezdete.

1. lövés-középpont
2. röppálya
3. irányzóvonal

15. kérdés. *Válassza ki a felsorolásból a szövegbe illő helyes megoldást!*

A (A) ... a fegyver harci sajátosságainak egyik legfontosabb jellemzője, mértékét (B) ... mérjük.

A

1. kezdősebesség
2. öléhatás
3. lőtávolság

B

1. km/ó-ban
2. m/s-ben
3. colban vagy inchben

16. kérdés. *Egészítse ki az alábbi mondatot! Írja be a helyes megoldást!*

A lőporgázok energiájának hatására a lövedék kirepülését a fegyver csövéből ... nevezzük.

17. kérdés. *Párosítsa össze az alábbi megnevezéseket a megfelelő ábrákkal!*

1. 96M NF támadó kézigránát
2. 93M NF védő kézigránát

A

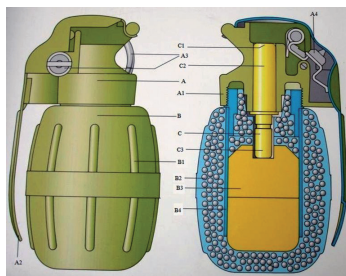

B

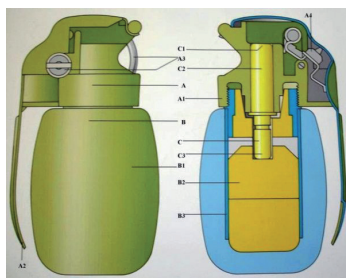



18. kérdés. *Válassza ki a felsorolásból a szövegbe illő helyes megoldást!*

A 93 NF és 96 NF kézigránátban a csappantyú szúrólángja indítja a késleltetőt, a késleltetési idő a robbanásig ... másodperc, amely végigégése után indítja a detonátort, majd ennek felrobbanása indítja a hexogén robbanóanyagot.

1. 3,2–4,2 másodperc
  2. 4,3–5,2 másodperc
  3. 3,4–4,2 másodperc
- 

19. kérdés. *Keresse meg a következő szövegben a hibás szót!*

A kézigránátok addig, amíg a biztosító sasszeg nincs kihúzva belőlük, biztonsággal hordhatók, elműködhetnek.

---

20. kérdés. *Válassza ki az alábbi felsorolásból a helyes állítást!*

1. A 96M NF támadó kézigránát külső felületén – a saját anyagában való „narancsozáson” kívül – semmilyen bordázás nem található.
  2. A 93M NF védő kézigránát külső felületén – a saját anyagában való „narancsozáson” kívül – semmilyen bordázás nem található. A védőtől ránézéssel, sötétben pedig tapintással különböztethető meg.
- 

21. kérdés. *Válassza ki az alábbi állítások közül a helyes megoldást!*

1. A támadó kézigránát szerelt test felépítése megegyezik a védő kézigránátéval, azzal a lényeges eltéréssel, hogy előre gyártott repeszekből többet tartalmaz.
  2. A támadó kézigránát szerelttest-felépítése megegyezik a védő kézigránátéval, azzal a lényeges eltéréssel, hogy előregyártott repeszeket egyáltalán nem tartalmaz.
  3. A támadó kézigránát szerelttest-felépítése megegyezik a védő kézigránátéval, azzal a lényeges eltéréssel, hogy előregyártott repeszeket is tartalmaz.
- 

22. kérdés. *Döntse el, hogy az alábbi állítás igaz vagy hamis!*

A 96M P9RC pisztolynál az utolsó lövés után a szán nyitott helyzetben (hátul) marad, mert a szánakasztó hátsó helyzetben rögzíti a szánt.

1. Igaz.
2. Hamis.

---

23. kérdés. *Egészítse ki a következő mondatot az alább felsorolt válaszlehetőségek közül úgy, hogy a mondat helyes legyen!*

Az első lövés után a 96M P9RC pisztoly automatikusan betölt, és egyeslövések (normál lövések) folyamatosan leadhatók, amíg a(z) ... üres nem lesz.

1. cső
2. tár
3. adogatóalap
4. heveder

---

24. kérdés. *Döntse el, hogy az alábbi állítás igaz vagy hamis!*

Ha a gépkarabély tűzváltó karját egyeslövésre állítjuk, az elsütőbillentyűt minden lövés után vissza kell engedni, és ismételten meg kell húzni a lövés kiváltásához.

1. Igaz.
2. Hamis.

---

25. kérdés. *Válassza ki a felsorolásból a szövegbe illő helyes megoldást!*

Ha a (A) ... a legfelső helyzetben van, akkor a (B) ... nem lehet hátrahúzni, a fegyvert nem lehet betölteni. Az elsütőbillentyűt nem lehet elhúzni.

A

1. csapóirányzék
2. tűzváltó kar
3. zárkeret

B

1. tűzváltó kart
2. zárkeretet
3. válltámaszt

---

26. kérdés. *Egészítse ki az alábbi mondatot! Írja be a helyes megoldást!*

A ... a lövedék tömegközéppontjának útvonala a levegőben.

27. kérdés. *Egészítse ki a következő mondatot az alább felsorolt válaszlehetőségek közül úgy, hogy a mondat helyes legyen!*

A kézigránátok elműködnek, ha ... dobják őket, vagy ha a csappantyú, illetve a detonátor igen nagy erejű ütést kap.

1. tűzbe
  2. vízbe
  3. falhoz
- 

28. kérdés. *Döntse el, hogy az alábbi állítás igaz vagy hamis!*

A csőből meghatározott kezdősebességgel kilőtt lövedékre mozgás közben a levegőben három erő hat: a nehézségi erő, a légellenállás és a centrifugális erő.

1. Igaz.
  2. Hamis.
- 

29. kérdés. *Keresse meg a következő szövegben a hibás kifejezést!*

A nehézségi erő arra kényszeríti a lövedéket, hogy fokozatosan süllyedjen, a légellenállás pedig állandóan gyorsítja a mozgását, és igyekszik kibillenteni.

---

30. kérdés. *Válassza ki az alábbi felsorolásból a pásztázó lövés helyes megfogalmazását!*

1. Az olyan lövést, amelynél a csőtorkolat az egész irányzott (célzott) távolságon nem emelkedik az irányzóvonal fölé a lövő magasságát meghaladó magasságra, pásztázó lövésnek nevezzük
2. Az olyan lövést, amelynél az irányzóvonal az egész irányzott (célzott) távolságon nem emelkedik a röppálya fölé a cél magasságát meghaladó magasságra, pásztázó lövésnek nevezzük
3. Az olyan lövést, amelynél a röppálya az egész irányzott (célzott) távolságon nem emelkedik az irányzóvonal fölé a cél magasságát meghaladó magasságra, pásztázó lövésnek nevezzük.

---

31. kérdés. *Válassza ki az alábbi felsorolásból a helyes megoldást!*

Miről szól a következő definíció?

Ha a röppálya az egész irányzott (célzott) távolságon nem emelkedik az irányzóvonal fölé a cél magasságát meghaladó magasságra, akkor a célt az irányzékállás változtatása nélkül küzdhetjük le, ha a célpontot a cél alsó széle közepén választjuk ki.

1. pásztázó lövés
2. röppályaoldalágás
3. nyílt irányzás

---

32. kérdés. *Döntse el, hogy az alábbi állítás igaz vagy hamis!*

Minél közelebb van a középső találati pont a kijelölt ponthoz, és minél kisebb a lövedék-szórás, annál pontosabb a lövés.

1. Igaz.
2. Hamis.

---

33. kérdés. *Egészítse ki a következő mondatot az alább felsorolt válaszlehetőségek közül úgy, hogy a mondat helyes legyen!*

Minél magasabb a cél, és minél laposabb a röppálya, annál nagyobb a pásztázó lövés távolsága, és annál ... távolságon küzdhetjük le a célt ugyanazzal az irányzékállással.

1. pontosabb irányzék
2. nagyobb
3. kisebb

34. kérdés. Válassza ki az ábrán 8-as számmal jelölt alkatrész megnevezését.



1. csőszűkítő
2. kompenzátor
3. lángrejtő
4. csőszájfék

35. kérdés. Válassza ki a felsorolásból a szövegbe illő helyes megoldást!

A fényjelző lövedék rendeltetése (A) ... és a tűzhelyesbítés. A fényjelző elegy lövéskor meggyullad, és a lövedék repülése közben égve világító nyomot szolgáltat. A lövedék csúcsa (B) ....

A

1. a célmegjelölés
2. a tüzmegfigyelés
3. az irányzás

B

1. sárga
2. piros
3. zöld

36. kérdés. Egészítse ki az alábbi mondatot! Írja be a helyes megoldást!

A lőportöltet égésekor nagy mennyiségű és forró ... keletkezik.

---

37. kérdés. *Válassza ki a felsorolásból a szövegbe illő helyes megoldást!*

A 43M páncéltörő lövedék rendeltetése a (A) ... páncélzattal rendelkező célok leküzdése. A lövedék (B) ... igen kemény fémből készült, csúcsa feketére van festve.

A

1. reaktív
2. vékony
3. közepes

B

1. csúcsa
  2. feneke
  3. magja
- 

38. kérdés. *Egészítse ki az alábbi mondatot! Írja be a helyes megoldást!*

A ... a lövés utánzására szolgáló, lövedék nélküli lőszer.

---

39. kérdés. *Keresse meg a következő szövegben a hibás szót!*

Ha a fegyver oldalt van döntve, a középső találati pont a fegyver dőlésének irányában és felfelé tér el.

---

40. kérdés. *Döntse el, hogy az alábbi állítás igaz vagy hamis!*

A nézőke jobb széle felé elszorított célgömb esetén a középső találati pont eltérése balra lesz, balra elszorított célgömb esetén pedig jobbra.

1. Igaz.
  2. Hamis.
- 

41. kérdés. *Döntse el, hogy az alábbi állítás igaz vagy hamis!*

A nézőke jobb széle felé elszorított célgömb esetén a középső találati pont eltérése jobbra lesz, balra elszorított célgömb esetén pedig balra.

1. Igaz.
2. Hamis.

42. kérdés. *Válassza ki az alábbi felsorolásból a helyes megoldást!*

Miről szól a következő definíció?

Csípőhöz szorított vagy csípőmagasságban tartott fegyverrel leadott lövés, amelyet az ellenség közeli és váratlan megjelenése esetén használunk, ha a célzásra nincs idő vagy elegendő hely. A fegyvert a testtengellyel fordulva a cél felé irányítjuk, és kiváltjuk a tüzet.

1. kapáslövés
  2. Mozambique Drill
  3. csípőlövés
- 

43. kérdés. *Döntse el, hogy az alábbi állítás igaz vagy hamis!*

A füstös lőpor salétrom, kén és faszén kémiai keveréke.

1. Igaz.
  2. Hamis.
- 

44. kérdés. *Egészítse ki a következő mondatot az alább felsorolt válaszlehetőségek közül úgy, hogy a mondat helyes legyen!*

A ... lőpor salétrom, kén és faszén mechanikai keveréke.

1. gyér füstös
  2. füstös
  3. fehér füstös
- 

45. kérdés. *Válassza ki a felsorolásból, milyen típusú a lőszer, ha a csúcs zöldre van festve!*

1. csökkentett kezdősebességű lőszer
2. normál acélmagvas lőszer
3. fényjelző lőszer
4. gyújtólőszer

---

46. kérdés. *Válassza ki a felsorolásból a szövegbe illő helyes megoldásokat!*

Az olyan lövést, amelynél a röppálya az egész irányzott (célzott) távolságon nem emelkedik a(z) (A) ... a cél magasságát meghaladó magasságra, (B) ... nevezzük.

A

1. célhelyszög alá
2. irányzóvonal fölé
3. irányzóvonal alá

B

1. csapott irányzékos célzásnak
  2. nyílt irányzékos célzásnak
  3. pásztázó lövésnek
- 

47. kérdés. *Döntse el, hogy az alábbi állítás igaz vagy hamis!*

Az elsütő billentyű elrántása rendszerint a középső találati pont jobbra vagy balra való eltérését eredményezi.

1. Igaz.
  2. Hamis.
- 

48. kérdés. *Döntse el, hogy az alábbi állítás igaz vagy hamis! Az elsütőbillentyű elrántása rendszerint a középső találati pont balra fel vagy balkezes lövőnél jobbra le való eltérését eredményezi.*

1. Igaz.
  2. Hamis.
- 

49. kérdés. *Válassza ki az alábbi felsorolásból az AK–63D gépkarabély főbb jellemzőit! Több helyes válasz is lehetséges.*

1. gázelveteles, gázdugattyú-hátrasiklásos
2. félautomata
3. forgózárás reteszelésű
4. külső kakasos
5. szilárd reteszelésű



50. kérdés. Válassza ki az ábrán 3-as számmal jelölt alkatrész megnevezését az alábbi felsorolásból!



1. irányzék
2. éjszakaiirányzék-adapter
3. tokfedél

51. kérdés. Válassza ki az ábrán 17-es számmal jelölt alkatrész megnevezését az alábbi felsorolásból!



1. tárkioldó
2. elsütőfogantyú
3. elsütőbillentyű

---

52. kérdés. *Válassza ki a felsorolásból a szövegbe illő helyes megoldást!*

A ... kézigránát rendeltetése az ellenség nyíltan elhelyezkedő élőerejének harcból való kivonása, sebesítése (esetleg megsemmisítése) roham közben harcárokban, helység harcban, erdős-hegyes átszegdelt terepen, továbbá egyszerűbb műszaki akadályok és páncélozatlan gépjárművek rongálása.

1. 96M NF támadó
2. 93M NF védő

---

53. kérdés. *Döntse el, hogy az alábbi állítás igaz vagy hamis!*

Ha a nap jobbról süt, a célgömb jobb szélén csillogás keletkezik, amelyet a lövő célzásnál a célgömb oldalának vesz. Így a célgömb balra fog eltérni, amitől a lövedék is balra tér el.

1. Igaz.
2. Hamis.

---

54. kérdés. *Döntse el, hogy az alábbi állítás igaz vagy hamis!*

Ha a nap balról süt, a célgömb bal szélén csillogás keletkezik, amelyet a lövő célzásnál a célgömb oldalának vesz. Így a célgömb jobbra fog eltérni, amitől a lövedék is jobbra tér el.

1. Igaz.
2. Hamis.

---

55. kérdés. *Válassza ki a felsorolásból a szövegbe illő helyes megoldást!*

Ha a nap (A) ... süt, a célgömb bal szélén csillogás keletkezik, amelyet a lövő célzásnál a célgömb oldalának vesz. Így a(z) (B) ... jobbra fog eltérni, amitől a lövedék is jobbra tér el.

A

1. balról
2. jobbról
3. hátulról

B

1. optikailag
2. célgömb
3. mechanikailag

56. kérdés. *Válassza ki a felsorolásból a szövegbe illő helyes megoldást!*

Az elsütőbillentyű elhúzása legyen a(z) (A) ... ujj rövid mozdulata, amely egyenesen hátra irányul. Nagyon fontos a folyamatosság, az egyenletesség. Így a katona nem tudja, mikor üt rá a kakas a(z) (B) ..., és nem fog belerántani a lövésbe.

A

1. támasztó
2. elsütő
3. gyűrűs

B

1. ütőszegre
  2. csappantyúra
  3. hüvelyfenékre
- 

57. kérdés. *Egészítse ki az alábbi mondatot! Írja be a helyes megoldást!*

Az elsütőbillentyű elhúzása legyen az elsütő ujj rövid mozdulata, amely egyenesen hátra irányul. Nagyon fontos a folyamatosság, az egyenletesség. Így a katona nem tudja, mikor üt rá a ... az ütőszegre, és nem fog belerántani a lövésbe.

58. kérdés. *Válassza ki a felsorolásból a szövegbe illő helyes megoldást!*

Csapott célgömbbel vagy (A) ... való célzás esetén a célgömböt a nézőke közepébe helyezzük úgy, hogy a (B) ... vízszintes irányélével elvágólag legyen, és azt ráhelyezzük a cél alsó széle közepére.

A

1. optikai irányzékkal
2. zárt irányzékkal
3. nyílt irányzékkal

B

1. tokfedél
2. nézőke
3. ferde

---

59. kérdés. *Döntse el, hogy az alábbi állítás igaz vagy hamis!*

Csapott célgömbbel vagy nyílt irányzékkal való célzás esetén a célgömböt a nézőke középebe helyezük úgy, hogy a nézőke függőleges irányélével elvágólag legyen, és azt ráhelyezzük a cél alsó középeére.

1. Igaz.
2. Hamis.

---

60. kérdés. *Keresse meg a következő szövegben a hibás szót!*

Csapott célgömbbel vagy zárt irányzékkal való célzás esetén a célgömböt a nézőke középebe helyezük úgy, hogy a nézőke vízszintes irányélével elvágólag legyen, és azt ráhelyezzük a cél alsó széle középeére.

---

61. kérdés. *Válassza ki az alábbi felsorolásból az AK–63D gépkarabély fő részeit! Több helyes válasz is lehetséges.*

1. markolathéj
2. tokfedél
3. szánakasztó
4. zárkeret a gázdugattyúval
5. adogatóalapzat
6. csappantyú
7. kompenzátor

---

62. kérdés. *Válassza ki az alábbi felsorolásból a helytelen megfogalmazást! Több válasz is lehetséges.*

1. A gépkarabély minden katona egyéni és fő (elsődleges) fegyvere. A gépkarabély rendeltetése az ellenség élőerejének önvédelmi célú pusztítása.
2. A gépkarabély a katona másodlagos fegyvere. A gépkarabély rendeltetése az ellenség technikai eszközeinek pusztítása, élőerejének megsemmisítése.
3. A gépkarabély a katona egyéni és fő (elsődleges) fegyvere. A gépkarabély rendeltetése az ellenség élőerejének a pusztítása.
4. A gépkarabély a katona egyéni és fő (elsődleges) fegyvere. A gépkarabély rendeltetése az ellenség élőerejének a pusztítása, az ellenség részére veszteség okozása.

63. kérdés. *Válassza ki az alábbi felsorolásból a helytelen megoldást! Több válasz is lehetséges.*

1. A gépkarabély fő tüzelési módjai: egyeslövés, rövid sorozat, hosszú sorozat és folyamatos tüzelés.
  2. A gépkarabély fő tüzelési módjai: rövid sorozat (maximum 4–7 lövés) hosszú sorozat (minimum 10–15 lövés) és folyamatos tüzelés (maximum 30 lövés).
  3. A gépkarabély fő tüzelési módjai: rövid sorozat (maximum 5 lövés) hosszú sorozat (maximum 10 lövés) és folyamatos tüzelés.
- 

64. kérdés. *Döntse el, hogy az alábbi állítás igaz vagy hamis!*

A gázdugattyú belső furatában visszaáramló gázok visszatolják a helyretolót, amely hátrasiklás közben megemeli a zárat, így megtörténik a kireteszelés és az üres hüvely kivetése.

1. Igaz.
  2. Hamis.
- 

65. kérdés. *Egészítse ki a következő mondatot az alább felsorolt válaszlehetőségek közül úgy, hogy a mondat helyes legyen!*

Az elsütőbillentyű meghúzásakor a ... felszabadul, és a feszítőrugó hatására erőteljesen ráüt az ütőszegre, és megtörténik a lövés.

1. kakas
  2. kakasakasztó nyugasz
  3. helyretoló szerkezet
  4. nyomás
- 

66. kérdés. *Válassza ki a felsorolásból a szövegbe illő helyes megoldást!*

A zárkeret a ... hatására hátramozdul, a forgózár kireteszeli a csövet, az üres hüvely kivetődik, majd a zárkeret a helyretoló rugó hatására ismét előre mozog és betölti a következő löszert.

1. helyretoló rugó
2. visszaáramló lőporgáz
3. tehetetlenségi erő

---

67. kérdés. *Válassza ki az alábbi felsorolásból azt, amelyik nem igaz a 96M P9RC pisztolyra! Több helyes válasz is lehetséges.*

1. A fegyver rejtett kakasos, automata rendszerű, tömegzáras, alumínium tokos, combat sátorvas kialakítású és reteszelt csövű.
2. A revolverező elsütőszerkezetes kialakítása miatt lehetőség van arra, hogy a már csőre töltött és fesztelenített pisztolyt kibiztosítva, csak az elsütőbillentyű elhúzásával is lehessen lövést adni.
3. Szekrénytáras kialakítása 14 db lőszer befogadására alkalmas.
4. A legénységi állomány tartalék (másodlagos) fegyvere.
5. A fegyver alumíniumtokos kialakítása miatt a biztonsági fémkereső kapuk nem érzékelik.

---

68. kérdés. *Keresse meg a következő szövegben a hibás szót!*

A töltényeket száraz helyen tároljuk, védjük a nap közvetlen sugaraitól, sérüléstől, nedveségtől és szennyeződéstől. Kötelező a töltényeket olajozni.

---

69. kérdés. *Válassza ki az alábbi felsorolásból a helytelen megfogalmazást! Több helyes válasz is lehetséges.*

1. A célzás az a ténykedés, amellyel a fegyver csőtengelyét függőleges síkban egy meghatározott helyzetbe állítjuk azért, hogy a lövedék pontosan a célba találjon.
2. A célzás az a ténykedés, amellyel a fegyver csőtengelyét vízszintes síkban egy meghatározott helyzetbe állítjuk azért, hogy a lövedék pontosan a célba találjon.
3. A célzás az a ténykedés, amellyel a fegyver csőtengelyét vízszintes és függőleges síkban egy meghatározott helyzetbe állítjuk azért, hogy a lövedék pontosan a célba találjon.

---

70. kérdés. *Döntse el, hogy az alábbi állítás igaz vagy hamis!*

A célpont az a pont, amelyet meg akarunk semmisíteni a célon vagy annak közvetlen közelében.

1. Igaz.
2. Hamis.

71. kérdés. *Egészítse ki a következő mondatot az alább felsorolt válaszlehetőségek közül úgy, hogy a mondat helyes legyen!*

A huzagok a(z) ... csavarmenetszerűen vonulnak végig.

1. csőfúratban
  2. irányzósíkon
  3. lövedék külső köpenyén
- 

72. kérdés. *Válassza ki a felsorolásból a szövegbe illő helyes megoldást!*

A csőtorkolat középpontját ... nevezzük.

1. kompenzátornak
  2. röppályavonálnak
  3. kirepülési pontnak
- 

73. kérdés. *Válassza ki a felsorolásból a szövegbe illő helyes megoldást!*

A löporgázok energiájának hatására a lövedék kirepülését a fegyver csövéből ... nevezzük.

1. lövésnek
  2. elsütésnek
  3. elműködésnek
- 

74. kérdés. *Döntse el, hogy az alábbi állítás igaz vagy hamis!*

A 93 NF és 96 NF kézigránátban a csappantyú szűrőlángja indítja a késleltetőt, a késleltetési idő a robbanásig 3,9–4,9 másodperc.

1. Igaz.
  2. Hamis.
- 

75. kérdés. *Döntse el, hogy az alábbi állítás igaz vagy hamis!*

A kézigránátok addig, amíg a biztosító sasszeg nincs kihúzva belőlük, biztonsággal szállíthatók.

1. Igaz.
2. Hamis.

---

76. kérdés. *Döntse el, hogy az alábbi állítás igaz vagy hamis!*

A 93 NF és a 96 NF kézigránát egymástól a sötétben csak tapintással lehet megkülönböztetni, mert a súlyuk megegyezik.

1. Igaz.
2. Hamis.

---

77. kérdés. *Válassza ki az alábbi felsorolásból a helytelen állítást! Több helyes válasz is lehetséges.*

1. A 93M NF védő kézigránát külső felületén – a saját anyagában való „narancsozáson” kívül – semmilyen bordázás nem található.
2. A 96M NF támadó kézigránát külső felületén – a saját anyagában való „narancsozáson” kívül – semmilyen bordázás nem található.
3. A 96M NF védő kézigránát külső felületén – a saját anyagában való „narancsozáson” kívül – semmilyen bordázás nem található.

---

78. kérdés. *Válassza ki az alábbi állítások közül a helytelen állítást! Több helyes válasz is lehetséges.*

1. A támadó kézigránát szerelttest-felépítése közel azonos a védő kézigránátéval, azzal a lényeges eltéréssel, hogy előregyártott repeszekből 2500 darabbal többet tartalmaz.
2. A támadó kézigránát szerelttest-felépítése megegyezik a védő kézigránátéval, azzal a lényeges eltéréssel, hogy előregyártott repeszeket egyáltalán nem tartalmaz.
3. A támadó kézigránát szerelttest-felépítése majdnem megegyezik a védő kézigránátéval, azzal az eltéréssel, hogy a gyártás során visszamaradt repeszeket is tartalmazhat.

---

79. kérdés. *Döntse el, hogy az alábbi állítás igaz vagy hamis!*

Az AK–63D gépkarabélynál az utolsó lövés után a zárkeret hátul marad, mert a zárakasztó hátsó helyzetben rögzíti a zárkeretet.

1. Igaz.
2. Hamis.

---

80. kérdés. *Döntse el, hogy az alábbi állítás igaz vagy hamis!*

A 96M P9RC pisztolynál az utolsó lövés után a szán elől marad, de az utolsó hüvelyt kiveti a fegyver, ezért tárcsere után töltőfogást kell végezni.

1. Igaz.
2. Hamis.



81. kérdés. *Egészítse ki a következő mondatot az alább felsorolt válaszlehetőségek közül úgy, hogy a mondat helyes legyen!*

A(z) ... után a 96M P9RC pisztoly automatikusan betölt és egyeslövés (normál lövések) folyamatosan leadhatók, amíg a tár üres nem lesz.

1. első lövés
  2. tárcsere
  3. tárkioldó gomb megnyomása
- 

82. kérdés. *Döntse el, hogy az alábbi állítás igaz vagy hamis!*

Ha a 96M P9RC pisztoly biztosítókárját dupla lövésre állítjuk, az elsütőbillentyűt minden lövés után vissza kell engedni, és ismételten meg kell húzni a lövés kiváltásához.

1. Igaz.
  2. Hamis.
- 

83. kérdés. *Válassza ki a felsorolásból a szövegbe illő helyes megoldást!*

Ha a tűzváltó kar (A) ... helyzetben van, akkor a (B) ... nem lehet hátrahúzni, a fegyvert nem lehet betölteni, az elsütőbillentyűt nem lehet elhúzni.

A

1. a legfelső
2. alsó
3. középső

B

1. tűzváltó kart
  2. zárkeretet
  3. válltámaszt
- 

84. kérdés. *Válassza ki a felsorolásból a szövegbe illő helyes megoldást!*

A(z) ... a lövedék tömegközéppontjának útvonala a levegőben.

1. röppálya
2. irányzóvonal
3. gyújtópont

---

85. kérdés. *Egészítse ki a következő mondatot az alább felsorolt válaszlehetőségek közül úgy, hogy a mondat helyes legyen!*

A kézigránátok elműködnek, ha tűzbe dobják őket, vagy ha a ..., illetve a detonátor igen nagy erejű ütést kap.

1. csappantyú
2. biztosítószeg
3. gránátköpeny

---

86. kérdés. *Döntse el, hogy az alábbi állítás igaz vagy hamis!*

A csőből meghatározott kezdősebességgel kilőtt lövedékre mozgás közben a levegőben két erő hat: nehézségi erő és a légellenállás.

1. Igaz.
2. Hamis.

---

87. kérdés. *Keresse meg a következő szövegben a hibás kifejezést!*

A nehézségi erő arra kényszeríti a lövedéket, hogy fokozatosan süllyedjen, a légellenállás pedig állandóan lassítja a mozgását, és igyekszik stabilizálni.

---

88. kérdés. *Válassza ki az alábbi felsorolásból a helytelen megfogalmazást!*

1. Az olyan lövést, amelynél a irányzóvonal az egész irányzott (célzott) távolságon nem emelkedik a röppálya fölé a cél magasságát meghaladó magasságra, pásztázó lövésnek nevezzük
2. Az olyan lövést, amelynél a röppálya az egész irányzott (célzott) távolságon nem emelkedik az irányzóvonal fölé a cél magasságát meghaladó magasságra, pásztázó lövésnek nevezzük.

---

89. kérdés. *Egészítse ki a következő mondatot az alább felsorolt válaszlehetőségek közül úgy, hogy a mondat helyes legyen!*

Minél magasabb a cél, és minél laposabb a(z) ..., annál nagyobb a pásztázó lövés távolsága, és annál nagyobb távolságon küzdhetjük le a célt ugyanazzal az irányzékállással.

1. röppálya
2. fedezék
3. alátámasztás

90. kérdés. *Keresse meg a következő szövegben a hibás szót!*

Csapott célgömbbel vagy nyílt irányzékkal való célzás esetén a vízszintes irányélt a nézőke közepébe helyezük úgy, hogy a nézőke vízszintes irányélével elvágólag legyen, és azt ráhelyezzük a cél alsó széle közepére.

---

91. kérdés. *Döntse el, hogy az alábbi állítás igaz vagy hamis!*

A 96M P9RC pisztoly revolverzű elsütőszerkezetes kialakítása miatt lehetőség van arra, hogy töltőfogás nélkül, csak az elsütőbillentyű elhúzásával is lehessen lövést adni. Az elsütőbillentyű folyamatos húzásával a fegyver az elsütőbillentyű elengedéséig egyeslövéseket ad le.

1. Igaz.
  2. Hamis.
- 

92. kérdés. *Válassza ki az alábbi felsorolásból a helyes megoldást!*

Melyik fegyverről szól a következő definíció?

A fegyver öntöltő rendszerű, tömegzáras, reteszelt csövű, mechanikus biztosítású.

1. 96M P9RC pisztoly
  2. AK–63D gépkarabély
  3. AMMSZ gépkarabély
- 

93. kérdés. *Döntse el, hogy az alábbi állítás igaz vagy hamis!*

A pisztolyt a következő sorrendben tisztítjuk és kenjük:

1. a töltetlenség ellenőrzése
  2. részleges szétszerelés
  3. a cső tisztítása
  4. a tárfészek tisztítása a markolatban
  5. a tok csúszóhornyainak tisztítása
  6. a szán belső részeinek tisztítása
  7. a zár peremágyának, az ütőszegfuratnak és a hüvelykivonó karomnak a tisztítása
  8. egyéb alkatrészek áttörése
1. Igaz.
  2. Hamis.

94. kérdés. *Egészítse ki a következő mondatot az alább felsorolt válaszlehetőségek közül úgy, hogy a mondat helyes legyen!*

A 96M P9RC pisztoly tűzkészé tétele a következőképpen történik. Helyezzünk a bebiztosított fegyverbe egy töltött tárat, húzzuk hátra a szánt (töltőfogás), a biztosító kart állítsuk ... (kibiztosított) helyzetbe.

1. vízszintes
2. függőleges
3. középső

95. kérdés. *Válassza ki az alábbi felsorolásból a helyes megoldást!*

Mit jelent az ábrán látható lőszer csúcsán lévő zöld jelzés?



1. acélmagvas lőszer
2. gyújtólőszer
3. fényjelző lőszer

96. kérdés. *Válassza ki a felsorolásból a szövegbe illő helyes megoldást!*

A katona általában a normál légzési ciklus természetes szünetében lő. Vagyis a kilégzés után pár másodpercig nem vesz levegőt. Ha (A) ... jelenik meg, akkor a légzési ütemtől függetlenül kell tüzelni. Lőhet a kilégzés (B) ..., vagy belégzés után visszatartva a lélegzetet.

A

1. támadó ellenség
2. több cél
3. csak egy cél

B

1. után
2. közben
3. alatt

97. kérdés. *Egészítse ki az alábbi mondatot! Írja be a helyes megoldást!*

Jobbkezes dobó esetén a kézigránátot a dobó a jobb kézben fogja úgy, hogy a biztosítókar a tenyér felé, a gyújtófej ... nézzen. A marokra fogott kézigránátból bal kézzel könnyen kihúzható a húzókarikára rögzített biztosítószeg.

98. kérdés. *Párosítsa össze az ábrán látható lőszereket a megfelelő lőszertípussal!*

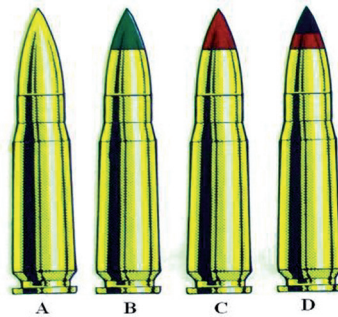

1. páncéltörő gyújtó
2. gyújtó
3. fényjelző
4. acélmagvas

---

99. kérdés. *Válassza ki az alábbi felsorolásból a 96M P9RC pisztoly főbb jellemzőit!*

Több helyes válasz lehetséges.

1. acéltokos
2. kerámiabetétes
3. kombat sátorvas kialakítású
4. külső kakasos
5. öntöltő rendszerű
6. reteszelt csövű
7. elektromos elsütésű
8. tömegzáras

---

100. kérdés. *Keresse meg a következő szövegben a hibás szót!*

A napi ellenőrzés (külsőleg, összeszerelt állapotban) során darabszám szerint kell ellenőrizni a fegyvert, továbbá a tisztaságot, a tartozékok meglétét.

---

101. kérdés. *Döntse el, hogy az alábbi állítás igaz vagy hamis!*

A lövés hangját az eredményezi, hogy a cső torkolatából a lövedék után kiáramló nagy nyomású és magas hőmérsékletű gázok egy pillanat alatt kitágulnak, ezért lángjelenség és lökőhullám jön létre.

1. Igaz.
2. Hamis.

---

102. kérdés. *Válassza ki az alábbi felsorolásból a helyes megoldást!*

Miről szól a következő definíció?

Elsütéskor a kakas ráüt az ütőszeg hátsó végére, az ütőszeg előrelendül, legyőzi az ütőszeg-  
rugó ellenállását, és ráüt a lőszer csappantyújára.

1. lövés
2. tűzkésszé tétel
3. elcsettenés

---

103. kérdés. *Döntse el, hogy az alábbi állítás igaz vagy hamis!*

Mindkét kézigránátnak (93M NF és 96M NF) van a kiképzés során használt éles-gyakorló és gyakorló változata

1. Igaz.
2. Hamis.

104. kérdés. *Döntse el, hogy az alábbi állítás igaz vagy hamis!*

A kézigránát működéséhez (a sasszeg kihúzása után) a biztosítókar alaphelyzetből való >50°-os kiengedése szükséges, ami a kézigránát szabályos megfogása esetén csak annak eldobása után képzelhető el. Kézben ez nem történhet meg!

1. Igaz.
  2. Hamis.
- 

105. kérdés. *Válassza ki a felsorolásból, milyen lőszer látható a képen!*



1. 9 × 19 mm-es Parabellum
  2. 39M 7,62 × 39 mm-es békefenntartó (tompacsúcsos gumilövedék)
  3. 43M 7,62 × 39 mm-es csökkentett lőporos karabélylőszer
- 

106. kérdés. *Válassza ki a felsorolásból a szövegbe illő helyes megoldást!*

A 96M NF támadó kézigránát rendeltetése az ellenség (A) ... elhelyezkedő élőerejének harcból való kivonása, sebesítése (esetleg megsemmisítése) roham közben harcárokban, helység harcban, erdős-hegyes átszegdelt terepen, továbbá egyszerűbb műszaki akadályok és (B) ... gépjárművek rongálása.

A

1. rejtetten
2. nyíltan
3. védett harcjárműben

B

1. páncélozatlan
2. páncélozott
3. álcázott

---

107. kérdés. *Egészítse ki az alábbi mondatot! Írja be a helyes megoldást!*

... dobó esetén a kézigránátot úgy fogja a dobó, hogy a gyújtófej lefelé, a biztosítókar a tenyér felé nézzen.

---

108. kérdés. *Válassza ki az alábbi felsorolásból a helyes megoldást.*

Mit jelent az ábrán látható lőszer csúcsán lévő piros jelzés!



1. gyakorlólsószér
  2. gyújtólsószér
  3. fényjelző lószér
- 

109. kérdés. *Válassza ki az alábbi felsorolásból az AK–63D gépkarabély főbb jellemzőit! Több helyes válasz is lehetséges.*

1. forgózárás reteszelésű
2. súlyzárás reteszelésű
3. gázdugattyú-hátrasiklásos
4. tömegzárás reteszelésű



110. kérdés. Válassza ki az ábrán 10-es számmal jelölt alkatrész megnevezését.

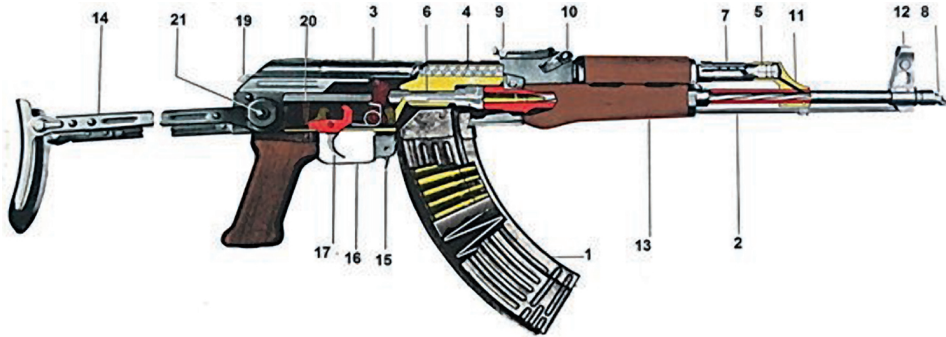

1. tűzváltó
2. gázdugattyú-vezető rögzítője
3. mellső markolat
4. tokfedélrögzítő kar

111. kérdés. Válassza ki a képen az A2-vel jelölt alkatrész megnevezését.

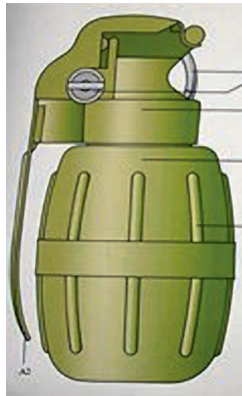

1. biztosítókar
2. külső ütőszeg
3. sasszeg
4. deréköv-tartólemez

112. kérdés. Válassza ki az ábrán 2-es számmal jelölt alkatrész megnevezését.

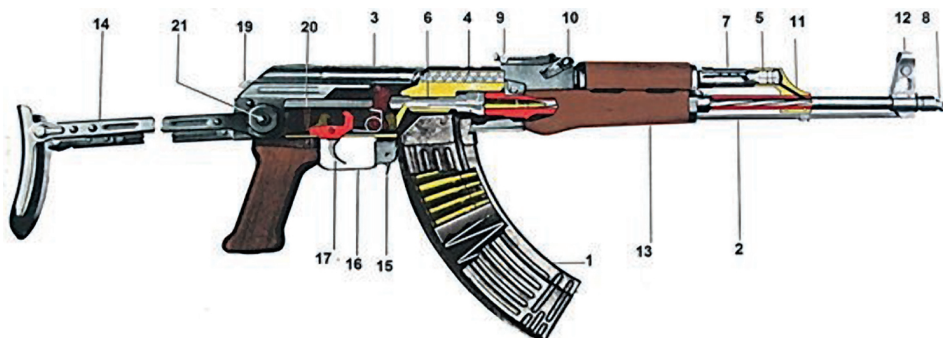

1. rugóvezető
2. tisztítóvessző
3. szakadthüvely-vonó
4. cső alatti gránátvető adapter (cső alatti)

113. kérdés. Döntse el, hogy az alábbi állítás igaz vagy hamis!

Az irányzék és a nézőke helytelen beállítása, valamint a célpont helytelen megválasztása esetén a lövedékek túlrepülnek a célon, vagy nem repülnek el a célig, vagy oldalt térnek el a céltől.

1. Igaz.
2. Hamis.

114. kérdés. Egészítse ki a következő mondatot az alább felsorolt válaszlehetőségek közül úgy, hogy a mondat helyes legyen!

A(z) ... helytelen beállítása, valamint a célpont helytelen megválasztása esetén a lövedékek túlrepülnek a célon vagy nem repülnek el a célig vagy oldalt térnek el a céltől.

1. fegyverszíj
2. irányzék és a nézőke
3. elsütőszerkezet

115. kérdés. Válassza ki az alábbi felsorolásból, hogy milyen célzást lát az ábrán!

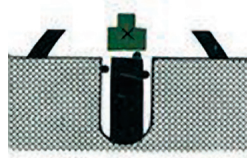

1. durva célzás
2. finom célzás
3. alácélzás

116. kérdés. Válassza ki a felsorolásból a szövegbe illő helyes megoldást!

Ha az alátámasztás a fegyver súlypontja előtt van (közel a csőtorkolathoz), a középső találati pont ... tér el.

1. oldalra
2. felfelé
3. nem

117. kérdés. Válassza ki a felsorolásból a szövegbe illő helyes megoldást!

Combtokos hordmódnál a katona tartsa a lövő kezét oldalt úgy, hogy nyújtva kényelmesen elérje a fegyvert, a P9RC fegyver esetén érje el a tok patentjét, hogy azt könnyen ki tudja kapcsolni, illetve erőfeszítés nélkül rá tudjon fogni a ....

1. tárkioldó gombra
2. fegyver csövére
3. fegyver markolatára

118. kérdés. Válassza ki az alábbi felsorolásból, hogy milyen célzást lát az ábrán!



1. durva célzás
2. balra elszorított
3. fölcélzás

---

119. kérdés. *Egészítse ki a következő mondatot az alább felsorolt válaszlehetőségek közül úgy, hogy a mondat helyes legyen!*

A pisztoly tartalék tártartót(kat) és táraikat a ... kéz oldalán az övre kell felhelyezni úgy, hogy a katona mindkét kézzel elérje, esetleges sérülés esetén a lövő kézzel is.

1. támasztó (gyengébbik)
2. lövő
3. jobb

---

120. kérdés. *Egészítse ki a következő mondatot az alább felsorolt válaszlehetőségek közül úgy, hogy a mondat helyes legyen!*

A kétkezes fegyverfogás ... célzást tesz lehetővé, mivel a támasztó kéz szilárd támaszt ad a pisztolyt tartó kéznek, illetve a dupla lövések esetén is stabilabb a fegyverfogás.

1. biztosabb és pontosabb
2. biztosabb, de pontatlanabb
3. lassabb, de pontatlanabb

---

121. kérdés. *Válassza ki az alábbi felsorolásból, hogy milyen fegyverfogást lát a képen!*



1. tenyértámasztékos („csésze” fogás)
2. ökölfogás
3. Weaver-fogás

*122. kérdés. Válassza ki az alábbi felsorolásból a helyes megoldást!*

Miről szól a következő definíció?

Hasonlít az „ököl” fogáshoz, azzal a különbséggel, hogy a támasztó kéz hüvelykujja lefogja a lövő kéz hüvelykujját. Célzás közben a lövő kézzel kissé előrenyom, a másik kézzel kissé hátrahúz – ez biztosítja az izometrikus feszültséget, amely támaszt ad a fegyvernek, és csökkenti a fegyvercső felbillenését hátrarúgáskor.

1. Weaver-fogás
  2. „csésze” fogás
  3. tenyértámasztékos fogás
- 

*123. kérdés. Döntse el, hogy az alábbi állítás igaz vagy hamis!*

Célzás közben a lövő kézzel kissé előrenyom, a másik kézzel kissé hátrahúz – ez biztosítja az izometrikus feszültséget, amely támaszt ad a fegyvernek, és csökkenti a fegyvercső felbillenését hátrarúgáskor.

1. Igaz.
  2. Hamis.
- 

*124. kérdés. Válassza ki az alábbi felsorolásból, hogy milyen fegyverfogást lát a képen!*



1. tenyértámasztékos („csésze” fogás)
2. „ököl” fogás
3. Weaver-fogás

125. kérdés. Válassza ki az alábbi felsorolásból, hogy milyen fegyverfogást lát a képen!



1. tenyértámasztékos („csésze” fogás)
2. csuklótámasztásos
3. egykezes fegyverfogás

126. kérdés. Válassza ki az alábbi felsorolásból a helyes megoldást!

Akkor alkalmazzuk a ..., ha a tárat üresre lőttük, a katona élete közvetlen veszélyben van, és az újratöltést gyorsan kell elvégezni.

1. technikai, gyors tárcserét
2. taktikai tárcserét
3. csökkentett tárcserét

127. kérdés. Egészítse ki az alábbi mondatot! Írja be a helyes megoldást!

Ha az egyik kéz megsebesült, a katona hüvelykujjával (vagy bal mutatóujjával) nyomja be a ..., és engedje kiesni a kiürült tárat. Ha a csőben maradt lőszer, fokozottan figyeljen arra, hogy ne húzza el az elsütőbillentyűt.

1. patentot
2. tárrögzítőt
3. válltámaszrögzítőt

128. kérdés. Válassza ki az alábbi felsorolásból, hogy milyen célzást lát az ábrán!

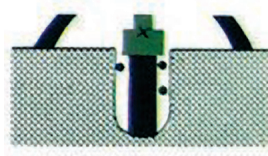

1. durva célzás
2. csapott irányzékos szabályos célzás
3. finom célzás

129. kérdés. Válassza ki az alábbi felsorolásból a helyes megoldást! Több helyes válasz is lehetséges.

Elcsettenés esetén:

1. A támasztó kézzel rá kell ütni a szán végére.
2. Azonnal tárat kell cserélni.
3. Rá kell revolverezni a lőszerre (meg kell húzni ismételten az elsütőbillentyűt).
4. Rá kell revolverezni a lőszerre, ha így sem következik be a lövés, új töltőfogást kell végrehajtani.

130. kérdés. Válassza ki az alábbi felsorolásból a helyes megoldást!

A ... akkor alkalmazza a lövő, ha több idő van a tárcserére, a következő feladat végrehajtása töltött tárat követel meg, és meg akarja tartani a használt tárat, mert maradt még benne lőszer, vagy újra szükség lesz rá (újrátöltéshez).

1. csökkentett tárcserét
2. taktikai tárcserét
3. technikai, gyors tárcserét

131. kérdés. Válassza ki az alábbi felsorolásból, hogy milyen célzást lát az ábrán!



1. finom célzás
2. durva célzás
3. csapott irányzékos szabályos célzás

132. kérdés. Válassza ki az alábbi felsorolásból a helyes megoldást!

Miről szól a következő definíció?

A katona álljon a cél síkjára merőlegesen, lövő kezének megfelelő lába legyen a célhoz közelebb. A két láb legyen vállszélességű terpeszállásban, a lábfejek nézzenek egy irányba, testsúlya a két láb között egyenlően legyen megosztva. A lövő a kezével tartsa egykezes fogással a pisztolyt, másik kezét tegye csípőre, vagy tartsa a háta mögé, vagy dugja zsebre.

1. Weaver-állás
2. egykezes (párbajozó) állás
3. háromszögállás

133. kérdés. Döntse el, hogy az alábbi állítás igaz vagy hamis!

A kétkezes fegyverfogás biztosabb és pontosabb célzást tesz lehetővé, mivel a támasztó kéz szilárd támaszt ad a pisztolyt tartó kéznek, illetve a dupla lövések esetén is stabilabb a fegyverfogás.

1. Igaz.
2. Hamis.

134. kérdés. Egészítse ki a következő mondatot az alább felsorolt válaszlehetőségek közül úgy, hogy a mondat helyes legyen!

Ha a ... nem megy vissza teljesen a helyére, nem történik meg a csőfar lezárása és reteszélése. Ekkor a támasztó kézzel rá kell ütni a szán végére. Ha a szán így sem megy előre, üríteni kell a fegyvert, majd a következő lőszerrel újratölteni.

1. tár
2. zár
3. kakas



135. kérdés. *Válassza ki az alábbi felsorolásból a helyes megoldást!*

Miről szól a következő definíció?

Elsütéskor a kakas ráüt az ütőszeg hátsó végére, az ütőszeg előrelendül, legyőzi az ütőszeg-rugó ellenállását, és ráüt a lőszer csappantyújára, de lövés nem következik be.

1. vaklőszeres lövés
  2. tűzkésszé tétel
  3. elcsettenés
- 

136. kérdés. *Válassza ki a felsorolásból, milyen lőszer látható a képen!*

1. 9 × 19 mm-es Parabellum acélmagvas lőszer
2. 9 × 19 mm-es Parabellum-oktatólőszer
3. 9 × 19 mm-es Parabellum-vaklőszer



137. kérdés. *Egészítse ki a következő mondatot az alább felsorolt válaszlehetőségek közül úgy, hogy a mondat helyes legyen!*

Olyan fegyvernél, amelynek ... nem mozgatható (például a pisztolynál), a csőtengely megfelelő helyzetét a függőleges síkban a céltávolságnak megfelelő célpontkiválasztással és az irányzékvonal célpontra való irányzásával adjuk meg.

1. nézőkéje
2. csőtengelye
3. célgömbje

138. kérdés. Párosítsa össze az ábrán látható lőszereket a megfelelő betűjelzések alapján!

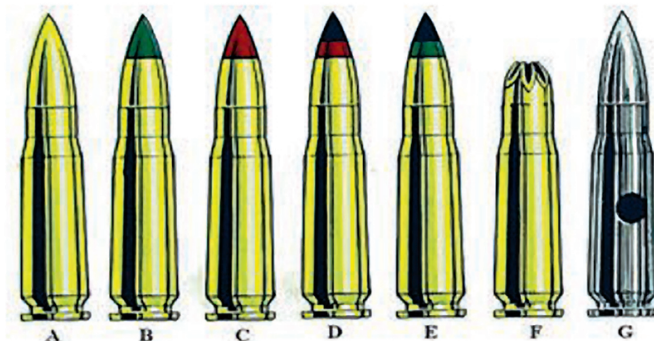

1. acélmagvas lőszer
2. csökkentett sebességű lőszer
3. fényjelző lőszer
4. gyakorlólőszer
5. gyújtólőszer
6. páncéltörő gyújtólőszer
7. vaklőszer

139. kérdés. Döntse el, hogy az alábbi állítás igaz vagy hamis!

A katona a cél felderítését követően megbecsüli annak távolságát, az irányzék tolóhengerét a távolságnak megfelelő osztáshoz állítja. Az irányzék akkor van helyesen beállítva, ha a mellső széle a megfelelő osztás vízszintes vonalával egybeesik.

1. Igaz.
2. Hamis.

140. kérdés. Keresse meg a következő szövegben a hibás szót!

A katona a cél felderítését követően megbecsüli annak távolságát, az irányzék tolóhengerét a távolságnak megfelelő osztáshoz állítja. A célgömb akkor van helyesen beállítva, ha a mellső széle a megfelelő osztás vízszintes vonalával egybeesik.

*141. kérdés. Válassza ki az alábbi felsorolásból a helyes megoldást!*

A katona a cél felderítését követően megbecsüli annak távolságát, az irányzék tolóhengerét a távolságnak megfelelő osztáshoz állítja. A(z) ... akkor van helyesen beállítva, ha a mellső széle a megfelelő osztás vízszintes vonalával egybeesik.

1. irányzék
  2. célgömb
  3. célkereszt
- 

*142. kérdés. Válassza ki az alábbi felsorolásból a helyes megoldást!*

Miről szól a következő definíció?

Annak érdekében, hogy pontos lövést tudjon kiváltani, a katona a lövő kéz mutatóujjának első és második ujjperce közötti ízület keményebb felszínét helyezi az elsütőbillentyűre, majd a billentyűt egyenletes erővel, folyamatosan húzza hátra a fegyver feltámasztási pontja irányába.

1. célzás
  2. irányzás
  3. elsütés
- 

*143. kérdés. Döntse el, hogy az alábbi állítás igaz vagy hamis!*

Fontos, hogy a fegyver megtartását szolgáló izomtónus, az úgynevezett „utántartás” az elsütőbillentyűn a lövés kiváltása után is megmaradjon

1. Igaz.
  2. Hamis.
- 

*144. kérdés. Egészítse ki a következő mondatot az alább felsorolt válaszlehetőségek közül úgy, hogy a mondat helyes legyen!*

Annak érdekében, hogy pontos lövést tudjon kiváltani, a katona a lövő kéz mutatóujjának első és második ujjperce közötti ízület keményebb felszínét helyezi az elsütőbillentyűre, majd a billentyűt egyenletes erővel, ... húzza hátra a fegyver feltámasztási pontja irányába.

1. de szakaszosan
2. folyamatosan
3. hirtelen

145. kérdés. Válassza ki az alábbi felsorolásból, milyen lőszeret lát az ábrán!



1. 43M gyakorlólőszer
2. 43M vaklőszer
3. 43M oktatólőszer

146. kérdés. Válassza ki a felsorolásból a szövegbe illő helyes megoldást!

A gépkarabélyok mechanikus irányzó- vagy szerelt optikai irányzóberendezéssel rendelkeznek. A mechanikus irányzók esetében ez a (A) ... és (B) ... áll.

A

1. célkeresztből
2. nézőkéből
3. távcsőből

B

1. célgömbből
2. stabilizátorból
3. vízszintes irányélből

147. kérdés. Egészítse ki az alábbi mondatot! Írja be a helyes megoldást!

A gépkarabélyok mechanikus irányzó- vagy szerelt optikai irányzóberendezéssel rendelkeznek. A mechanikus irányzók esetében ez a nézőkéből és ... áll.

148. kérdés. Párosítsa össze az alábbi ábrákon látható lőszereket a megfelelő megnevezéssel!

1. fényjelző
2. páncéltörő gyújtó
3. vaklőszer
4. acélmagvas

A



B



C



D



149. kérdés. *Válassza ki az alábbi felsorolásból a lövés pontosságát befolyásoló tényezőt! Több helyes válasz is lehetséges.*

1. Ha a fegyver oldalt van döntve.
2. Ha a lőszer olajos.
3. Ha elrántjuk az elsütőbillentyűt.
4. Ha az irányzék be van kormozódva.
5. Ha a löszerek tömege lényegesen különbözik.

150. kérdés. *Keresse meg a következő szövegben a hibás szót!*

A gépkarabély töltése és a tár gyors cseréje kiemelt fontosságú a fegyver működőképessé tétele és a célpontok folyamatos pusztítása szempontjából.

151. kérdés. *Válassza ki az alábbi felsorolásból a helyes megoldást!*

Mechanikai irányzékkel a célzás akkor lesz pontos, ha ... célgömbbel céloz a katona.

1. csapott
2. optikai
3. nyitott

152. kérdés. *Válassza ki az alábbi felsorolásból a helyes megoldást!*

Miről szól a következő definíció?

A lőportöltet meggyújtására szolgáló, sárgarézből készült csészecske, amelyben gyúelegy van, és egy amalgámfóliából készült kör alakú lemezzel van lefedve. (Erre üt rá az ütőszeg.)

1. csappantyú
2. detonátor
3. indítóöltet

153. kérdés. *Döntse el, hogy az alábbi állítás igaz vagy hamis!*

Az irányzék állításától el lehet tekinteni akkor, ha a cél a fegyver pásztázott lőtávolságán belül van, és az állítási idővesztés miatt a katona a célt csak késedelemmel vagy egyáltalán nem lenne képes leküzdeni.

1. Igaz.
2. Hamis.

154. kérdés. *Egészítse ki a következő mondatot az alább felsorolt válaszlehetőségek közül úgy, hogy a mondat helyes legyen!*

A kezdősebesség általában nagyobb a torkolati sebességnél, függ a cső ... és a lövedék, valamint a töltet tömegétől. Minél hosszabb a cső (bizonyos határon belül), annál tovább hat a lőporgáz a lövedékre, és annál nagyobb a kezdősebesség.

1. vastagságától
2. hosszától
3. tömegétől

155. kérdés. *Válassza ki az ábrán 16-os számmal jelölt alkatrész megnevezését!*

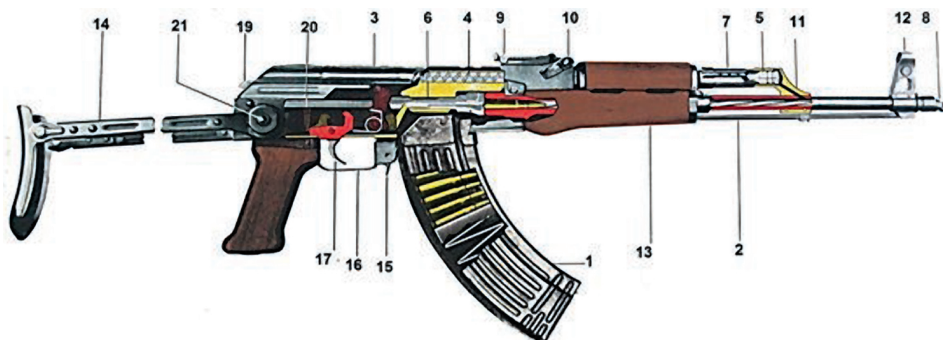

1. deszantlemez
2. elsütőbillentyű védőlemeze
3. sátorvas
4. tártámasz

156. kérdés. *Egészítse ki a következő mondatot az alább felsorolt válaszlehetőségek közül úgy, hogy a mondat helyes legyen!*

A kezdősebesség általában nagyobb a torkolati sebességnél, függ a cső hosszától és a lövedék, valamint a töltet tömegétől. Minél ... a cső (bizonyos határon belül), annál tovább hat a lőporgáz a lövedékre, és annál nagyobb a kezdősebesség.

1. vastagabb
2. hosszabb
3. robosztusabb

157. kérdés. *Egészítse ki az alábbi mondatot! Írja be a helyes megoldást!*

A kézigránát tenyérbe fogása után a húzókarikát ki kell billenteni biztosított helyzetéből, majd ennél fogva ki kell húzni a biztosító ....

158. kérdés. *Válassza ki az ábrán 13-as számmal jelölt alkatrész megnevezését.*

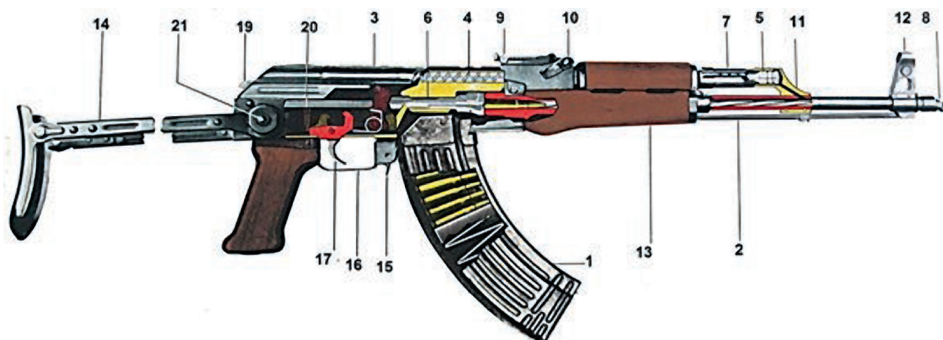

1. szerelt tok
2. alsó ágy
3. gázhenger
4. gázdugattyú-vezető



159. kérdés. *Válassza ki az alábbi felsorolásból az AK–63D gépkarabélyhoz tartozó jellemzőket! Több helyes válasz is lehetséges.*

1. Behajtható válltámasszal rendelkezik.
2. Pásztázott lőtávolsága 300 m.
3. Tömege töltött tárral 1,17 kg.
4. Tüzelési módja normál és revolverező.
5. Űrmérete 7,62 mm.
6. Űrmérete 9 mm.

160. kérdés. *Válassza ki az alábbi felsorolásból a 96M P9RC pisztolyhoz tartozó jellemzőket! Több helyes válasz is lehetséges.*

1. Behajtható válltámasszal rendelkezik.
2. Pásztázott lőtávolsága 300 m.
3. Tömege töltött tárral 1,17 kg.
4. Tüzelési módja normál és revolverező.
5. Űrmérete 7,62 mm.
6. Űrmérete 9 mm.

161. kérdés. *Válassza ki az alábbi felsorolásból azokat, amelyek nem az AK–63D gépkarabélyhoz tartozó jellemzők! Több helyes válasz is lehetséges.*

1. Űrmérete 9 mm.
2. Űrmérete 7,62 mm.
3. Tüzelési módja normál és revolverező.
4. Tömege töltött tárral 1,17 kg.
5. Pásztázott lőtávolsága 300 m.
6. Behajtható válltámasszal rendelkezik.

162. kérdés. *Válassza ki az alábbi felsorolásból azokat, amelyek nem a 96M P9RC pisztolyhoz tartozó jellemzők! Több helyes válasz is lehetséges.*

1. Behajtható válltámasszal rendelkezik.
2. Pásztázott lőtávolsága 300 m.
3. Tömege töltött tárral 1,17 kg.
4. Tüzelési módja normál és revolverező.
5. Űrmérete 7,62 mm.
6. Űrmérete 9 mm.

163. kérdés. *Döntse el, hogy az alábbi állítás igaz vagy hamis!*

A kilőtt 9 × 19 mm-es Parabellum-pisztolylőszer ölöhatása 500 m.

1. Igaz.
2. Hamis.

164. kérdés. *Egészítse ki a következő mondatot az alább felsorolt válaszlehetőségek közül úgy, hogy a mondat helyes legyen!*

Az AK–63D gépkarabély ... lőtávolsága 300 m.

1. irányzott
2. maximum
3. pásztázott

165. kérdés. *Egészítse ki a következő mondatot az alább felsorolt válaszlehetőségek közül úgy, hogy a mondat helyes legyen!*

A(z) ... pásztázott lőtávolsága 300 m.

1. 96M P9RC pisztoly
2. AK–36D gépkarabély
3. AK–63D gépkarabély

166. kérdés. *Válassza ki az ábrán 6-os számmal jelölt alkatrész megnevezését.*

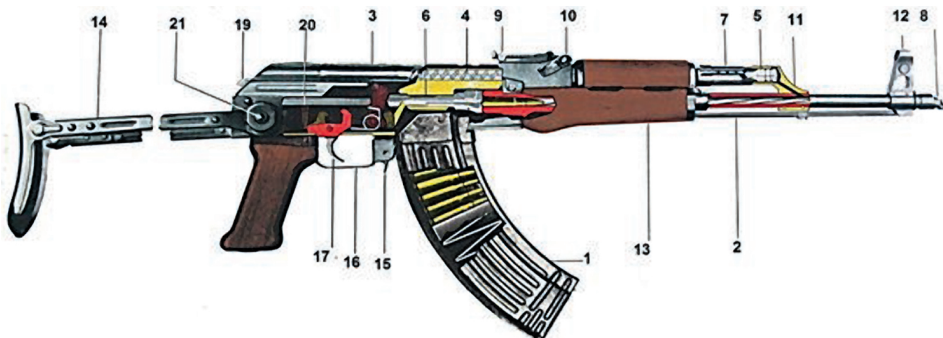

1. gázdugattyú
2. zár
3. elsütőszerkezet
4. lőszeradogató alap

167. kérdés. Egészítse ki az alábbi mondatot! Írja be a helyes megoldást számmal!

Az AK–63D gépkarabély pásztázott lőtávolsága ... méter.

168. kérdés. Döntse el, hogy az alábbi állítás igaz vagy hamis!

A kilőtt 9 × 19 mm-es Parabellum-pisztolylőszer ölöhatása 900 m.

1. Igaz.
2. Hamis.

169. kérdés. Válassza ki az ábrán 4-es számmal jelölt alkatrész megnevezését.

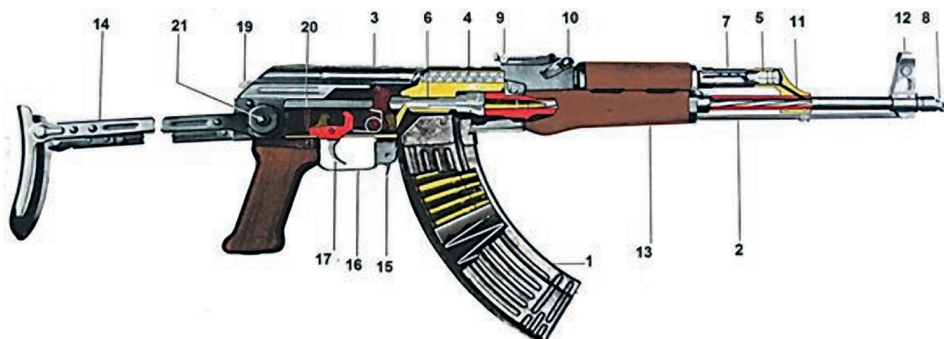

1. kakas
2. zár
3. elsütőszerkezet
4. helyretelő szerkezet

170. kérdés. Döntse el, hogy az alábbi állítás igaz vagy hamis!

A kilőtt 43M Parabellum-pisztolylőszer ölöhatása 500 m.

1. Igaz.
2. Hamis.

---

171. kérdés. *Válassza ki az alábbi felsorolásból a helyes tevékenységet, ha a gépkarabéllyal történő tüzelés során elcsettenés történik.*

1. A fegyvert oldalra kell dönteni, és ismét elhúzni az elsütőbillentyűt.
2. Ismételt töltőfogást kell végezni.
3. Rá kell ütni a tokfedél végére.
4. Előre kell tolni a felhúzókart.

---

172. kérdés. *Válassza ki az alábbi felsorolásból a helyes megoldást!*

Miről szól a következő definíció?

A fegyver nem tudja teljes mértékben betölteni a lőszer a töltényűrbe, így a fegyver zár-szerkezete nem reteszelt teljes mértékben. A katona az ilyen típusú akadályt úgy észleli, hogy a zárkeret nincs mellső (zárt) helyzetben, illetve adott esetben a lőszer is látható. A katona az akadályt ismételt töltőfogással hárítja el.

1. elcsettenés
2. keresztbe fordult hüvely
3. töltési akadály
4. ütőszegtörés

---

173. kérdés. *Döntse el, hogy az alábbi állítás igaz vagy hamis!*

A kilőtt 43M 7,62 × 39 mm-es lőszer ölöhatása 500 m.

1. Igaz.
2. Hamis.

---

174. kérdés. *Egészítse ki a következő mondatot az alább felsorolt válaszlehetőségek közül úgy, hogy a mondat helyes legyen!*

A kilőtt 43M 7,62 × 39 mm-es lőszer ... 1500 m.

1. pásztázott lőtávolsága
2. ölöhatása
3. irányzéktávolsága

175. kérdés. Válassza ki a felsorolásból, mit jelent a ládán látható felirat!



1. 20 db 93M NF kézigránát, gyártási éve 2001, gyártási sorozata 93.
2. 20 db 96M NF kézigránát, gyártási éve 1993, gyártási sorozata 01.
3. 20 db 93M NF kézigránát, gyártás időpontja 2001. január.

176. kérdés. Válassza ki az ábrán 21-es számmal jelölt alkatrész megnevezését.

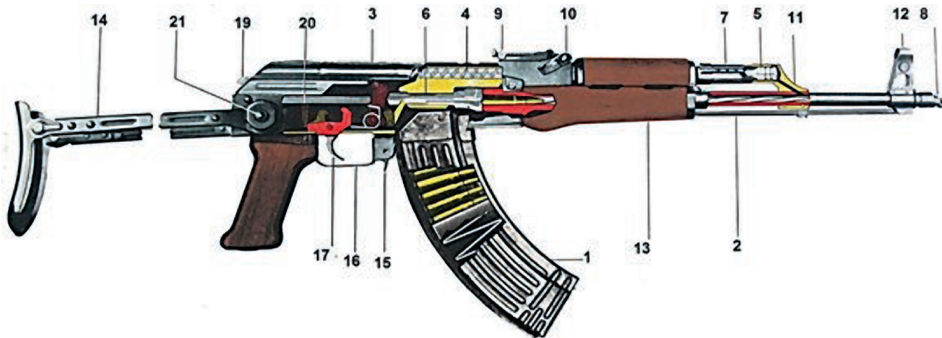

1. kompenzátor
2. tárkioldó
3. válltámaszrögzítő
4. zár

---

177. kérdés. *Egészítse ki az alábbi felsorolást! Válassza ki a felsorolásból a szövegbe illő helyes megoldást!*

A gépkarabély fő részei:

- cső a tokkal, az alsó ággal, az irányzószervezettel, a válttámasszal és a markolattal
- tokfedél

(A) ...

- zárkeret a gázdugattyúval
- zár a helyretoló szerkezettel
- gázdugattyú-vezető

(B) ...

- kompenzátor
- tisztítóvessző
- tartozékok (TASZT-készlet, 5 db tár, tártáska, kétrészes kenőanyag-szelence)

A

1. elsütőszerkezet
2. hordheveder
3. helyretoló rugó

B

1. lőszer
2. rakasz
3. tár

---

178. kérdés. *Egészítse ki a felsorolást az alább felsorolt válaszlehetőségek közül úgy, hogy az helyes legyen!*

A gépkarabély fő részei:

- cső a tokkal, az alsó ággal, az irányzószervezettel, a válttámasszal és a markolattal
- tokfedél

– elsütőszerkezet

– zárkeret a gázdugattyúval

– zár a helyretoló szerkezettel

...

– tár

– kompenzátor

– tisztítóvessző

– tartozékok. (TASZT-készlet, 5 db tár, tártáska, kétrészes kenőanyag-szelence)

1. gázdugattyú-vezető
2. hordszív
3. deszantheveder

*179. kérdés. Egészítse ki a felsorolást az alább felsorolt válaszlehetőségek közül úgy, hogy az helyes legyen!*

A gépkarabély fő részei:

- cső a tokkal, az alsó ággyal, az irányzószervezettel, a válttámasszal és a markolattal
- tokfedél
- elsütőszerkezet
- zárkeret a gázdugattyúval
- zár a helyretoló szerkezettel
- gázdugattyú-vezető
- tár

...

- tisztítóvessző
- tartozékok (TASZT-készlet, 5 db tár, tártáska, kétrészes kenőanyag-szelence)
- 1. csőszűkítő
- 2. kompenzátor
- 3. padiátverő

---

*180. kérdés. Keresse meg a következő szövegben a hibás szót, mondatrészt!*

A revolverzó elsütőszerkezetes kialakítása miatt lehetőség van arra, hogy a már csőre töltött és fesztelenített pisztolyt kibiztosítva, csak a markolathéj megszorításával is lehessen lövést adni.

---

*181. kérdés. Válassza ki az alábbi felsorolásból a helyes megoldást!*

1. A 96M P9RC pisztolynál az utolsó lövés után a szán nyitott helyzetben (hátul) marad, mert a szánakasztó hátsó helyzetben rögzíti a kivetőkarmantyút.
2. A 96M P9RC pisztolynál az utolsó lövés után a szán nyitott helyzetben (hátul) marad, mert a szánakasztó hátsó helyzetben rögzíti a szánt.
3. A 96M P9RC pisztolynál az utolsó lövés után a szán nyitott helyzetben (hátul) marad, mert a kakas hátsó helyzetben rögzíti a szánt.

182. kérdés. Keresse meg a következő szövegben a hibás kifejezést!

A nehézségi erő arra kényszeríti a röppályát, hogy fokozatosan süllyedjen, a légellenállás pedig állandóan lassítja a mozgását, és igyekszik kibillenteni.

183. kérdés. Döntse el, hogy az alábbi állítás igaz vagy hamis!

Az olyan lövést, amelynél a csőtorkolat az egész irányzott (célzott) távolságon nem emelkedik az irányzóvonal fölé a lövő magasságát meghaladó magasságra, pásztázó lövésnek nevezzük.

1. Hamis.
2. Igaz.

184. kérdés. Egészítse ki a következő mondatot az alább felsorolt válaszlehetőségek közül úgy, hogy a mondat helyes legyen!

A lőportöltet égésekor nagy mennyiségű és forró ... keletkezik.

1. füst
2. gáz
3. olvadék

185. kérdés. Válassza ki az ábrán 15-ös számmal jelölt alkatrész megnevezését az alábbi felsorolásból!



1. vész-elsütőbillentyű
2. tárrögzítő
3. kombatvas



186. kérdés. Válassza ki a felsorolásból a szövegbe illő helyes megoldást!

Csapott célgömbbel vagy nyílt irányzékkal való célzás esetén a(z) (A) ... a nézőke közepébe helyezük úgy, hogy a nézőke függőleges irányélével elvágólag legyen, és azt ráhelyezzük a cél (B) ... közepére.

A

1. nézőkét
2. célgömböt
3. irányzékot

B

1. hozzávetőleges
2. felső
3. alsó

187. kérdés. Egészítse ki az alábbi mondatot! Írja be a helyes megoldást!

Csapott célgömbbel vagy nyílt irányzékkal való célzás esetén a ... a nézőke közepébe helyezük úgy, hogy a nézőke függőleges irányélével elvágólag legyen, és azt ráhelyezzük a cél alsó közepére.

188. kérdés. Válassza ki az ábrán 1-es számmal jelölt alkatrész megnevezését az alábbi felsorolásból!



1. tár
2. tárákasztó
3. támaszték

189. kérdés. *Válassza ki az alábbi felsorolásból a fegyverek kezelése, üzemeltetése során betartandó főbb biztonsági rendszabályokat! Több helyes válasz is lehetséges.*

1. Ha fegyvert veszünk a kezünkbe, első dolgunk legyen meggyőződni, hogy nincs-e töltve.
2. Soha ne fogjuk emberre a fegyvert, még akkor sem, ha biztosak vagyunk benne, hogy töltetlen.
3. Állatra vagy vagyontárgyra löni nem fegyverhasználat.
4. A fegyver csövét mindig a föld, esetleg az ég felé fordítsuk.
5. Ne álljunk más fegyvere elé.
6. A fegyverben nem lehet lőszer, ha nincs benne tár.

---

190. kérdés. *Keresse meg a következő szövegben a hibás szót!*

Fegyverünket hozzá nem értőnek óvatosan adjuk át. Szabályos átadás előtt győződjünk meg töltetlenségéről.

---

191. kérdés. *Egészítse ki a következő mondatot az alább felsorolt válaszlehetőségek közül úgy, hogy a mondat helyes legyen!*

A 96M P9RC pisztoly tűzkészé tétele a következőképpen történik. Helyezzünk a bebiztosított fegyverbe egy töltött tárat, húzzuk hátra a szánt (töltőfogás), a ... állítsuk vízszintes (kibiztosított) helyzetbe.

1. nézőkét
2. biztosítókart
3. tárkioldó kart

---

192. kérdés. *Válassza ki az alábbi felsorolásból a helyes megoldást!*

Miről szól a következő definíció?

Helyezzünk a bebiztosított fegyverbe egy töltött tárat, húzzuk hátra a szánt (töltőfogás), a biztosítókart állítsuk vízszintes (kibiztosított) helyzetbe.

1. AK-63D gépkarabély tűzkészé tétel
2. 96M P9RC pisztoly tűzkészé tétel
3. 93M NF kézigránát élesítése

193. kérdés. *Döntse el, hogy az alábbi állítás igaz vagy hamis!*

Használat előtt győződjünk meg a fegyver, lőszer hibátlanságáról, hibás fegyvert vagy lőszer csak harchelyzetben használjunk.

1. Igaz.
  2. Hamis.
- 

194. kérdés. *Egészítse ki a következő mondatot az alább felsorolt válaszlehetőségek közül úgy, hogy a mondat helyes legyen!*

A fegyver ... mindig a föld, esetleg az ég felé fordítsuk.

1. csövét
  2. válltámaszát
  3. tárféskét
- 

195. kérdés. *Döntse el, hogy az alábbi állítás igaz vagy hamis!*

A pisztolyt a következő sorrendben tisztítjuk és kenjük:

1. a cső tisztítása
  2. részleges szétszerelés
  3. a töltetlenség ellenőrzése
  4. a tárfészek tisztítása a markolatban
  5. a tok csúszóhornyainak tisztítása
  6. a szán belső részeinek tisztítása
  7. a zár peremágyának, az ütőszegfuratnak és a hüvelykivonó karomnak a tisztítása
  8. egyéb alkatrészek áttörése
1. Igaz.
  2. Hamis.
- 

196. kérdés. *Döntse el, hogy az alábbi állítás igaz vagy hamis!*

A katona a cél felderítését követően megbecsüli annak távolságát, az irányzék tolóhengerét a távolságnak megfelelő osztáshoz állítja. Az irányzék akkor van helyesen beállítva, ha a mellső széle a megfelelő osztás függőleges vonalával egybeesik.

1. Igaz.
2. Hamis.

197. kérdés. Válassza ki az ábrán 1-es számmal jelölt alkatrész megnevezését az alábbi felsorolásból!

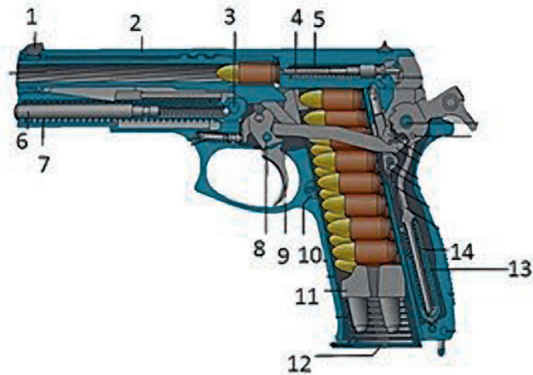

1. szán
2. célgömb
3. nézőke

198. kérdés. Válassza ki az ábrán 12-es számmal jelölt alkatrész megnevezését az alábbi felsorolásból!



1. tár
2. adogató alapzat
3. lőszertoló alapzat

199. kérdés. Válassza ki az ábrán 6-os számmal jelölt alkatrész megnevezését az alábbi felsorolásból!

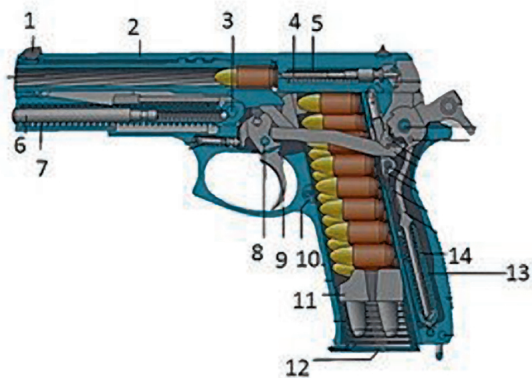

1. tisztítóvessző
2. helyretolórugó-vezető
3. kakasemelő rudazat

200. kérdés Válassza ki az ábrán 2-es számmal jelölt alkatrész megnevezését az alábbi felsorolásból!



1. szán
2. célgömb
3. nézőke

201. kérdés. *Válassza ki az alábbi felsorolásból a röppálya helyes fogalmát!*

1. A lövedék tömegközéppontjának útvonalát a levegőben röppályának nevezzük.
  2. A lövedék által a levegőben leírt ívet röppályának nevezzük.
- 

202. kérdés. *Válassza ki az alábbi felsorolásból a helyes megoldást!*

Miről szól a következő definíció?

A zár nem megy vissza teljesen a helyére, nem történik meg a csőfar lezárása és reteszelve. Ekkor a támasztó kézzel rá kell ütni a szán végére. Ha szán így sem megy előre, üríteni kell a fegyvert, majd a következő lőszerrel újratölteni.

1. pisztoly tűzkésszé tétel
  2. technikai tárcsere
  3. pisztolytüzelés közbeni akadály elhárítása
  4. taktikai pisztolytárcsere
- 

203. kérdés. *Döntse el, hogy az alábbi állítás igaz vagy hamis!*

Keresztben elakadt hüvely esetén a támasztó kézzel a szán fölött átnyúlva erőteljes hátrafelé irányuló söprő mozdulattal el kell távolítani az elakadt hüvelyt. Ezután kézzel hátra kell húzni a szánt, azaz töltőfogást kell végezni.

1. Igaz.
  2. Hamis.
- 

204. kérdés. *Egészítse ki a következő mondatot az alább felsorolt válaszlehetőségek közül úgy, hogy a mondat helyes legyen!*

Az alacsony készenléti helyzetben a katona a fegyvert a ... akasztva (vagy a repeszálló mellényhez rögzítve) a test előtt készenléti helyzetben tartja.

1. nyakba
  2. hátára
  3. vállára
- 

205. kérdés. *Döntse el, hogy az alábbi állítás igaz vagy hamis!*

Az alacsony készenléti helyzetben a katona a fegyvert a nyakba akasztva (vagy a repeszálló mellényhez rögzítve) a test előtt készenléti helyzetben tartja.

1. Igaz.
2. Hamis.

206. kérdés. *Válassza ki a felsorolásból a szövegbe illő helyes megoldást!*

A(z) (A) ... készenléti helyzetben a katona a (B) ... a nyakba akasztva (vagy a repeszálló mellényhez rögzítve) a test előtt készenléti helyzetben tartja.

A

1. magas
2. alacsony
3. vészhelyzeti

B

1. szuronyt
  2. fegyvert
  3. kézigránátot
- 

207. kérdés. *Egészítse ki az alábbi mondatot! Írja be a helyes megoldást!*

A magas készenléti helyzetben a katona a fegyvert a nyakba akasztva, a test előtt 45 fokban készenléti helyzetben tartja úgy, hogy a lövő kezét a fegyveren helyezi el, a támasztó kezével fogja a mellső markolatot. A fegyver ... és kibiztosított helyzetben, illetve a tusa a vállgödörben van.

---

208. kérdés. *Válassza ki a felsorolásból a szövegbe illő helyes megoldást!*

A(z) (A) ... készenléti helyzetben a katona a fegyvert a nyakba akasztva, a test előtt 45 fokban készenléti helyzetben tartja úgy, hogy a lövő kezét a fegyveren helyezi el, a támasztó kezével fogja a mellső markolatot. A fegyver (B) ... és kibiztosított helyzetben, illetve a tusa a vállgödörben van.

A

1. magas
2. alacsony
3. vészhelyzeti

B

1. töltetlen
2. töltött
3. üres

209. kérdés. *Válassza ki az alábbi felsorolásból a gépkarabély magas készenléti helyzetre jellemző elemeit! Több helyes válasz is lehetséges.*

1. A fegyvert a nyakba akasztva, a test előtt 45 fokban készenléti helyzetben tartjuk.
  2. A támasztó kézzel fogjuk a mellső markolatot.
  3. A fegyver töltött és kibiztosított helyzetben, illetve a tusa a vállgödörben van.
  4. A katona a fegyvert a nyakba akasztva (vagy a repeszálló mellényhez rögzítve) a test előtt készenléti helyzetben tartja.
- 

210. kérdés. *Válassza ki az alábbi felsorolásból azt, amelyik nem a gépkarabély magas készenléti helyzetre jellemző!*

1. A fegyver töltött és kibiztosított helyzetben, illetve a tusa a vállgödörben van.
  2. A fegyvert a nyakba akasztva, a test előtt 45 fokban készenléti helyzetben tartjuk.
  3. A katona a fegyvert a nyakba akasztva (vagy a repeszálló mellényhez rögzítve) a test előtt készenléti helyzetben tartja.
  4. A támasztó kezével fogja a mellső markolatot.
- 

211. kérdés. *Válassza ki az alábbi felsorolásból a gépkarabély alacsony készenléti helyzetre jellemző elemeit! Több helyes válasz is lehetséges.*

1. A fegyver biztosított állapotban van, de szükség esetén a katona egy gyors mozdulattal a fegyvert megemeli, a tusa vállgödörbe kerül, közben a támasztó kéz kibiztosítja a fegyvert, majd töltőfogást végez.
  2. A fegyver töltött és kibiztosított helyzetben, illetve a tusa a vállgödörben van.
  3. A fegyvert a nyakba akasztva, a test előtt 45 fokban készenléti helyzetben tartjuk.
  4. A katona a fegyvert a nyakba akasztva (vagy a repeszálló mellényhez rögzítve) a test előtt készenléti helyzetben tartja.
  5. A támasztó kezével fogja a mellső markolatot.
- 

212. kérdés. *Válassza ki az alábbi felsorolásból azt, amelyik nem a gépkarabély alacsony készenléti helyzetre jellemző! Több helyes válasz is lehetséges.*

1. A fegyver biztosított állapotban van, de szükség esetén a katona egy gyors mozdulattal a fegyvert megemeli, a tusa vállgödörbe kerül, közben a támasztó kéz kibiztosítja a fegyvert, majd töltőfogást végez.
2. A fegyver töltött és kibiztosított helyzetben, illetve a tusa a vállgödörben van.
3. A fegyvert a nyakba akasztva, a test előtt 45 fokban készenléti helyzetben tartjuk.
4. A katona a fegyvert a nyakba akasztva (vagy a repeszálló mellényhez rögzítve) a test előtt készenléti helyzetben tartja.
5. A támasztó kezével fogja a mellső markolatot.



213. kérdés. *Döntse el, hogy az alábbi állítás igaz vagy hamis!*

A magas készenléti helyzetben a katona a fegyvert a nyakba akasztva (vagy a repeszálló mellényhez rögzítve) a test előtt készenléti helyzetben tartja.

1. Hamis.
  2. Igaz.
- 

214. kérdés. *Döntse el, hogy az alábbi állítás igaz vagy hamis!*

A fegyver működése során felléphetnek olyan akadályok, amelyek a tár cseréjével vagy a tüzelési testhelyzet változtatásával nem háríthatók el.

1. Igaz.
  2. Hamis.
- 

215. kérdés. *Válassza ki az alábbi felsorolásból, melyek azok az akadályok, amelyek a tárcserével nem háríthatók el!*

1. elcsettenés
  2. keresztbe fordult hüvely
  3. szakadt hüvely
  4. sérült tár
- 

216. kérdés. *Válassza ki a felsorolásból a szövegbe illő helyes megoldást!*

Töltési akadály: A fegyver nem tudja teljes mértékben betölteni a lőszer a (A) ..., így a fegyver zárszerkezete nem reteszel teljes mértékben. A katona az ilyen típusú akadályt úgy észleli, hogy a zárkeret nincs (B) ... helyzetben, illetve adott esetben a lőszer is látható. A katona az akadályt ismételt töltőfogással hárítsa el.

A

1. závarzatba
2. töltényürbe
3. tárba

B

1. mellső (zárt)
2. hátsó (nyitott)
3. mellső (nyitott)

217. kérdés. *Egészítse ki az alábbi mondatot! Írja be a helyes megoldást!*

Töltési akadály: A fegyver nem tudja teljes mértékben betölteni a ... a töltényürbe, így a fegyver zárszerkezete nem reteszel teljes mértékben. A katona az ilyen típusú akadályt úgy észleli, hogy a zárkeret nincs mellső (zárt) helyzetben, illetve adott esetben a lőszer is látható. A katona az akadályt ismételt töltőfogással hárítja el.

218. kérdés. *Válassza ki az ábrán 4-es számmal jelölt alkatrész megnevezését az alábbi felsorolásból!*

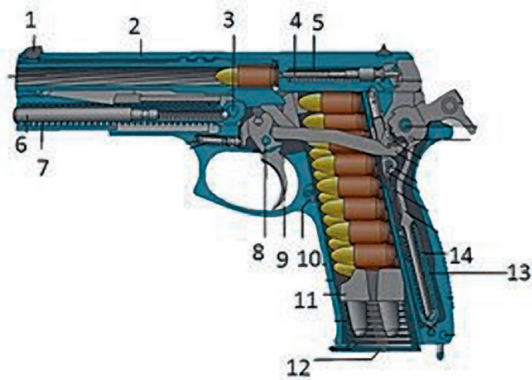

1. helyretolórugó-vezető
2. ütőszeg
3. gázátömlőfurat

219. kérdés. Válassza ki az ábrán 7-es számmal jelölt alkatrész megnevezését az alábbi felsorolásból!



1. helyretoló rugó
2. ütőszeg
3. gázátömlőfurat

220. kérdés. Keresse meg a következő szövegben a hibás szót!

Hüvelyszakadás: akkor fordulhat elő, amikor régi gyártási évjáratú löszert használnak a fegyverhez, vagy a fegyver csövének lövésszáma nagyon alacsony.

221. kérdés. Válassza ki az alábbi felsorolásból a hüvelyszakadás helyes meghatározását!

1. Hüvelyszakadás: akkor fordulhat elő, amikor régi gyártási évjáratú löszert használnak a fegyverhez, vagy a fegyver csövének lövésszáma nagyon magas. A hüvely ketté- vagy többfelé szakad, és egy része bent marad a tárban, a leszakadt része pedig kivetődik.
2. Hüvelyszakadás: akkor fordulhat elő, amikor régi gyártási évjáratú löszert használnak a fegyverhez, vagy a fegyver csövének lövésszáma nagyon magas. A hüvely ketté- szakad, és egy része bent marad a töltényűrben, a leszakadt része pedig kivetődik.
3. Hüvelyszakadás: akkor fordulhat elő, amikor régi gyártási évjáratú löszert használnak a fegyverhez, vagy a fegyver csövének lövésszáma nagyon alacsony. A hüvely ketté- szakad, és egy része bent marad a zárban, a leszakadt része pedig kivetődik.

222. kérdés. *Válassza ki az alábbi felsorolásból a helyes megoldást!*

Miről szól a következő definíció?

Akkor fordulhat elő, amikor régi gyártási évjáratú lőszer használják a fegyverhez, vagy a fegyver csövének lövésszáma nagyon magas. A hüvely kettészakad, és egy része bent marad a töltényűrben, a leszakadt része pedig kivetődik.

1. elcsettenés
  2. beragadt hüvely
  3. hüvelyszakadás
- 

223. kérdés. *Döntse el, hogy az alábbi állítás igaz vagy hamis!*

Előfordulhat, hogy lövés közben a hüvelyvonó nem húzza ki az üres hüvelyt a töltényűrből, és a következő lőszer így annak falának ütközik az újratöltés közben.

1. Igaz.
  2. Hamis.
- 

224. kérdés. *Válassza ki az alábbi felsorolásból a szövegbe illő helyes megoldást!*

Előfordulhat, hogy lövés közben a hüvelyvonó nem húzza ki az üres hüvelyt a töltényűrből, és a következő lőszer így annak falának ütközik a(z) ... közben.

1. újratöltés
  2. lövés
  3. reteszelés
- 

225. kérdés. *Döntse el, hogy az alábbi állítás igaz vagy hamis!*

A fegyverek szerkezeti kialakítása miatt nem fordulhat elő, hogy lövés közben a hüvelyvonó nem húzza ki az üres hüvelyt a töltényűrből, és a következő lőszer így annak falának ütközik az újratöltés közben.

1. Igaz.
2. Hamis.

226. kérdés. *Válassza ki a felsorolásból a szövegbe illő helyes megoldást!*

A fekvő tüzelési testhelyzet (A) ... alkalmas nagyobb távolságra (400 m-ig), pontos lövések leadására, kis fedezék esetén vagy annak hiányában. A (B) ... lehet előre elfoglalt vagy váratlan harcérinkezkéskor reflexszerűen felvett helyzet.

A

1. alapvetően
2. gépkarabéllyal
3. ideiglenesen

B

1. tüzelőállás
  2. lövészgödör
  3. tüzelési testhelyzet
- 

227. kérdés. *Egészítse ki a következő mondatot az alább felsorolt válaszlehetőségek közül úgy, hogy a mondat helyes legyen!*

A katona számára ez a legpontosabb nagy távolságú lövések leadását segítő tüzelési testhelyzet, amelynek során a legkisebb célfelületet mutatja. A(z) ... tüzelési testhelyzet ki egészíthető feltámasztással is.

1. fekvő
  2. térdelő
  3. álló
- 

228. kérdés. *Válassza ki az alábbi felsorolásból a helyes megoldást!*

Miről szól a következő definíció?

A fegyverfogás biztosabb és pontosabb célzást tesz lehetővé, mivel a támasztó kéz szilárd támaszt ad a pisztolyt tartó kéznek, illetve a dupla lövések esetén is stabilabb a fegyverfogás.

1. egykezes fegyverfogás
2. kétkezes fegyverfogás
3. csuklófogásos fegyverfogás

229. kérdés. Válassza ki az ábrán 14-es számmal jelölt alkatrész megnevezését.

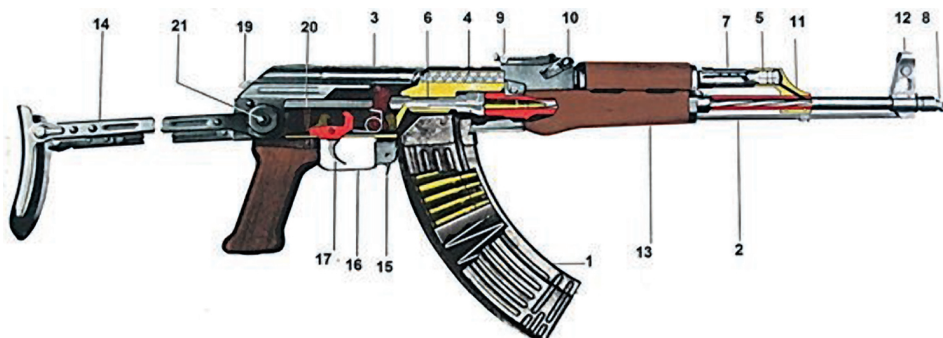

1. könnyített tusa
2. válltámasz
3. sátorvas
4. támaszték

230. kérdés. Keresse meg a következő szövegben a hibás szót!

A pisztolyok általában a fegyvernemi harc eszközei. A statisztikai adatok szerint a pisztolyokat leginkább testközelből, illetve néhány méterről alkalmazzák.

231. kérdés. Válassza ki az ábrán 12-es számmal jelölt alkatrész megnevezését.

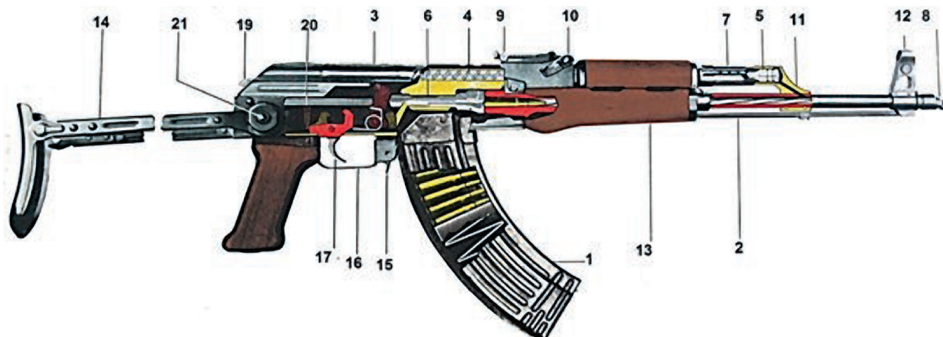

1. irányél
2. célgömb
3. kompenzátor
4. éjszakai irányzék

232. kérdés. *Válassza ki az alábbi felsorolásból a helyes megoldást!*

Miről szól a következő definíció?

A katona egyéni és fő (elsődleges) fegyvere. Rendeltetése az ellenség élőerejének a pusztítása.

1. gépkarabély
  2. kézigránát
  3. pisztoly
  4. szurony
- 

233. kérdés. *Döntse el, hogy az alábbi állítás igaz vagy hamis!*

A gépkarabély részleges szétszerelésének első lépése a válltámasz kihajtása.

1. Igaz.
  2. Hamis.
- 

234. kérdés. *Döntse el, hogy az alábbi állítás igaz vagy hamis.!*

A pisztoly részleges szétszerelésének első lépése a tár kivétele.

1. Igaz.
  2. Hamis.
- 

235. kérdés. *Válassza ki a felsorolásból, mi a célzás!*

1. Célzásnak azt a ténykedést nevezzük, amikor a fegyvert, illetve annak függőleges csőtengelyét vízszintes síkban egy meghatározott helyzetbe állítjuk azért, hogy a lövedék pontosan a célba találjon.
  2. Célzás az a ténykedés, amellyel a fegyver csőtengelyét vízszintes és függőleges síkban egy meghatározott helyzetbe állítjuk azért, hogy a lövedék pontosan a célba találjon.
  3. Célzásnak azt a ténykedést nevezzük, amikor a fegyvert, illetve annak vízszintes csőtengelyét függőleges síkban egy meghatározott helyzetbe állítjuk azért, hogy a lövedék pontosan a célba találjon.
- 

236. kérdés. *Válassza ki a felsorolásból a szövegbe illő helyes megoldást!*

A(z) ... fegyver egyik fő szerkezeti egysége. A lövés beindításához szükséges mechanikai energiát szolgáltatja. Szabályozza, biztosítja az egyes- és sorozatlövés kiváltását, valamint az ütemét.

1. elsütőszerkezet
2. helyretoló szerkezet
3. biztosítószerkezet

237. kérdés. *Döntse el, hogy az alábbi állítás igaz vagy hamis!*

A célpont az a pont, ahová a lövedék becsapódik.

1. Igaz.
  2. Hamis.
- 

238. kérdés. *Egészítse ki a következő mondatot az alább felsorolt válaszlehetőségek közül úgy, hogy a mondat helyes legyen!*

A huzagolás a fegyvercső ... falába mart nagy menetemelkedésű spirális alakú bemarkás, amelynek segítségével a kirepülő lövedéket forgómozgásra kényszerítjük. A huzagok a csőfuratban csavarmenetszerűen vonulnak végig.

1. belső
  2. külső
  3. középső
- 

239. kérdés. *Döntse el, hogy az alábbi állítás igaz vagy hamis!*

Az elsütőbillentyű elrántása rendszerint a középső találati pont a cél alá vagy fölé való eltérését eredményezi.

1. Igaz.
  2. Hamis.
- 

240. kérdés. *Döntse el, hogy az alábbi állítás igaz vagy hamis!*

A kézigránátok a biztosító sasszeg kihúzása után is biztonsággal szállíthatók.

1. Igaz.
  2. Hamis.
- 

241. kérdés. *Egészítse ki a következő mondatot az alább felsorolt válaszlehetőségek közül úgy, hogy a mondat helyes legyen!*

Az irányzék és a nézőke helytelen beállítása, valamint a(z) ... helytelen megválasztása esetén a lövedékek túlrepülnek a célon, vagy nem repülnek el a célig, vagy oldalt térnek el a céltől.

1. célpont
2. elsütő szerkezet
3. lőszer



242. kérdés. *Válassza ki a felsorolásból a szövegbe illő helyes megoldást!*

A középső találati pont ... tér el, ha az alátámasztás a fegyver súlypontja előtt van (közel a csőtorkolathoz).

1. felfelé
  2. nem
  3. oldalra
- 

243. kérdés. *Döntse el, hogy az alábbi állítás igaz vagy hamis!*

Célzás közben a lövő kézzel kissé hátrahúzza, a másik kézzel kissé előrenyomja. Ez biztosítja az izometrikus feszültséget, amely támaszt ad a fegyvernek, és csökkenti a fegyvercső felbillenését hátrarúgáskor.

1. Igaz.
  2. Hamis.
- 

244. kérdés. *Döntse el, hogy az alábbi állítás igaz vagy hamis!*

A fegyver megtartását szolgáló izomtónus az úgynevezett „utántartás”, az elsütőbillentyűn a lövés kiváltása után már nem szükséges.

1. Igaz.
  2. Hamis.
- 

245. kérdés. *Válassza ki az alábbi felsorolásból azokat, amelyek a lövés pontosságát nem befolyásolják! Több helyes válasz is lehetséges.*

1. Ha a fegyver oldalt van döntve.
  2. Ha a lőszer olajos.
  3. Ha elrántjuk az elsütőbillentyűt.
  4. Ha az irányzék be van kormozódva.
  5. Ha a löszerek tömege lényegesen különbözik.
- 

246. kérdés. *Döntse el, hogy az alábbi állítás igaz vagy hamis!*

Az irányzék állításától sohasem lehet eltekinteni. Még akkor sem, ha a cél a fegyver pásztázott lőtávolságán belül van, és az állítási idővesztés miatt a katona a célt csak késedelemmel vagy egyáltalán nem lenne képes leküzdeni.

1. Igaz.
2. Hamis.

247. kérdés. Egészítse ki az alábbi mondatot! Írja be a helyes megoldást!

A kézigránát tenyérbe fogása után a húzókarikát ..., majd ennél fogva ki kell húzni a biztosító sasszeget.

1. el kell fordítani az óramutató járásával megegyező irányba
2. ki kell billenteni biztosított helyzetéből
3. el kell fordítani az óramutató járásával ellenkező irányba

248. kérdés. Válassza ki az ábrán 19-es számmal jelölt alkatrész megnevezését.

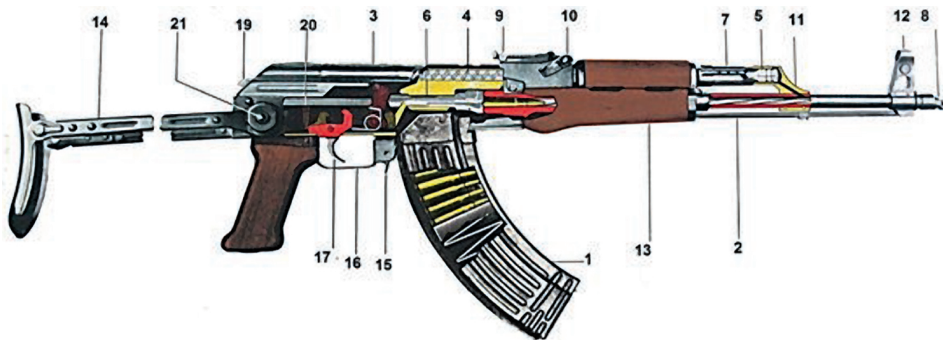

1. tárkioldó
2. tokfedélrögzítő
3. válltámaszrögzítő
4. töltésrögzítő

249. kérdés. *Egészítse ki a felsorolást az alább felsorolt válaszlehetőségek közül úgy, hogy az helyes legyen!*

A gépkarabély fő részei:

- cső a tokkal, az alsó ággyal, az irányószerkezettel, a válltámasszal és a markolattal
  - ...
  - elsütőszerkezet
  - zárkeret a gázdugattyúval
  - zár a helyretoló szerkezettel
  - gázdugattyú-vezető
  - tár
  - kompenzátor
  - tisztítóvessző
  - tartozékok (TASZT-készlet, 5 db tár, tártáska, kétrészes kenőanyag-szelence.)
1. tűzváltó kar
  2. biztosítókar
  3. tokfedél
- 

250. kérdés. *Válassza ki az alábbi felsorolásból a helytelen megoldást! Több helyes válasz is lehetséges.*

1. A 96M P9RC pisztolynál az utolsó lövés után a szán nyitott helyzetben (elől) marad, mert a szánakasztó hátsó helyzetben rögzíti a kivetőkarmantyút.
2. A 96M P9RC pisztolynál az utolsó lövés után a szán nyitott helyzetben (hátul) marad, mert a szánakasztó hátsó helyzetben rögzíti a szánt.
3. A 96M P9RC pisztolynál az utolsó lövés után a szán nyitott helyzetben (hátul) marad, mert a kakas hátsó helyzetben rögzíti a szánt.
4. A 96M P9RC pisztolynál az utolsó lövés után a szán nyitott helyzetben (elől) marad, mert a szánakasztó hátsó helyzetben rögzíti a szánt.

251. kérdés. Válassza ki az ábrán 7-es számmal jelölt alkatrész megnevezését!

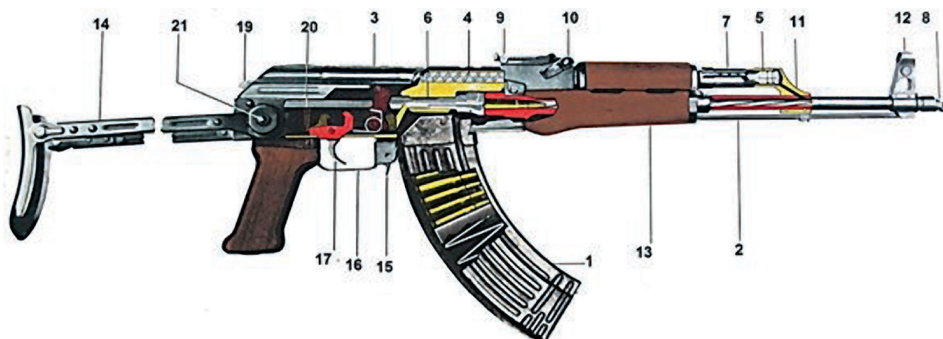

1. éjszakai irányzék adapter
2. gázdugattyú-vezető rögzítője
3. gázdugattyú-vezető
4. PSZ-12 lézer adapter sín

252. kérdés. Egészítse ki a következő mondatot az alább felsorolt válaszlehetőségek közül úgy, hogy a mondat helyes legyen!

Ha fegyvert veszünk a kezünkbe, első dolgunk legyen meggyőződni, hogy ....

1. egyezik-e a gyári szám
2. karbantartott-e
3. nincs-e töltve

253. kérdés. Döntse el, hogy az alábbi állítás igaz vagy hamis!

Soha ne fogjuk civilekre a fegyvert, még akkor sem, ha biztosak vagyunk benne, hogy töltetlen.

1. Igaz.
2. Hamis.

254. kérdés. Döntse el, hogy az alábbi állítás igaz vagy hamis!

Soha ne fogjuk emberre a fegyvert, még akkor sem, ha biztosak vagyunk benne, hogy töltetlen.

1. Igaz.
2. Hamis.

255. kérdés. *Egészítse ki a következő mondatot az alább felsorolt válaszlehetőségek közül úgy, hogy a mondat helyes legyen!*

Használat előtt győződjünk meg a fegyver, lőszer hibátlanságáról, ... fegyvert vagy lőszer ne használjunk.

1. koszos
  2. hibás
  3. nem gyári
- 

256. kérdés. *Egészítse ki a következő mondatot az alább felsorolt válaszlehetőségek közül úgy, hogy a mondat helyes legyen!*

A tüzelés beszüntetése után azonnal ürítsünk, vagy ....

1. biztosítsunk
  2. lőjük el a maradék lőszer
  3. álljunk fel a tűzszakaszon
- 

257. kérdés. *Egészítse ki az alábbi mondatot! Írja be a helyes megoldást!*

Tilos a(z) ... a csőből idegen tárgyat kilőni.

1. vaklőszerrel
  2. oktatólőszerrel
  3. fényjelző rakétával
- 

258. kérdés. *Egészítse ki az alábbi mondatot! Írja be a helyes megoldást!*

A tüzelés beszüntetése után azonnal ..., vagy biztosítsunk.

---

259. kérdés. *Válassza ki az alábbi felsorolásból, amelyek tilosak a fegyverek kezelése során! Több helyes válasz is lehetséges.*

1. a fegyvert bármihez hozzátámasztani
2. a fegyver csövét bármivel bedugni
3. a vaklőszerrel a csőből idegen tárgyat kilőni
4. fegyvereket a célterületre irányozni
5. irányzék állítás nélkül löni
6. a fegyverből nem rendszeresített lőszer kilőni
7. homokos, piszkos lőszer betölteni
8. számozott alkatrészeket összececerélni

260. kérdés. *Válassza ki az alábbi felsorolásból azokat, amelyek nem tilosak a fegyverek kezelése során! Több helyes válasz is lehetséges.*

1. a fegyvert bármihez hozzátámasztani
  2. fegyvereket a célterületre irányozni
  3. a fegyver csövét bármivel bedugni
  4. a vaklőszerrel a csőből idegen tárgyat kilőni
  5. irányzékállítás nélkül löni
  6. a fegyverből nem rendszeresített lőszerrel kilőni
  7. homokos, piszkos lőszerrel betölteni
  8. számozott alkatrészeket összecserélni
- 

261. kérdés. *Döntse el, hogy az alábbi állítás igaz vagy hamis!*

A fegyverek számozott alkatrészei csereszabatosak, csak a lövészet végén vissza kell őket cserélni.

1. Igaz.
  2. Hamis.
- 

262. kérdés. *Döntse el, hogy az alábbi állítás igaz vagy hamis!*

A fegyverek számozott alkatrészeit tilos összecserélni.

1. Igaz.
  2. Hamis.
- 

263. kérdés. *Döntse el, hogy az alábbi állítás igaz vagy hamis!*

A gépkarabély esetében a használó által végrehajtható hibaelhárítás:

- tárcsere
- ütőszeg tisztítása
- az elsütőszerkezet tisztítása
- töltényűrtisztítás
- hüvelyvonó-tisztítás.

1. Igaz.
2. Hamis.

264. kérdés. *Egészítse ki a következő mondatot az alább felsorolt válaszlehetőségek közül úgy, hogy a felsorolás helyes legyen!*

A gépkarabély esetében a használó által végrehajtható hibaelhárítás:

- tárcsere
  - ütőszeg tisztítása
  - az elsütőszerkezet tisztítása
  - ...
  - hüvelyvonó-tisztítás.
1. töltényűrtisztítás
  2. gázhengercsere
  3. válltámaszcseré
- 

265. kérdés. *Válassza ki a felsorolásból a szövegbe illő helyes megoldást!*

A magas készenléti helyzetben a katona a fegyvert a nyakba akasztva, a test ... készenléti helyzetben tartja úgy, hogy a lövő kezét a fegyveren helyezi el, a támasztó kezével fogja a mellső markolatot.

1. előtt 45 fokban
  2. előtt 90 fokban
  3. függőleges
- 

266. kérdés. *Válassza ki a felsorolásból a szövegbe illő helyes megoldást!*

A gázoknak a hüvelyfenékre gyakorolt nyomása hátramosztatja a fegyvert, a gázoknak a hüvely falára és a cső falára gyakorolt nyomása rugalmas alakváltozást okoz, és a töltényűrhöz szorosan odasimuló (A) ... megakadályozza, hogy a (B) ... a zár irányába kitörjön.

A

1. hüvely
2. lövedékmag
3. lövedékköpeny

B

1. forró füst
2. lőporgáz
3. zárkeret

267. kérdés. *Égésztse ki az alábbi mondatot! Írja be a helyes megoldást!*

A cső torkolatából a lövedék után kiáramló nagy nyomású és magas hőmérsékletű gázok egy pillanat alatt kitágulnak, és a levegőbe ütközve lángjelenség és lökőhullám jön létre, amely utóbbi a lövés ... eredményezi.

268. kérdés. *Válassza ki a felsorolásból a szövegbe illő helyes megoldást!*

A cső torkolatából a lövedék után kiáramló ... egy pillanat alatt kitágulnak, és a levegőbe ütközve lángjelenség és lökőhullám jön létre, amely utóbbi a lövés hangját eredményezi.

1. nagy nyomású és magas hőmérsékletű gázok
2. kis nyomású és magas hőmérsékletű gázok
3. nagy nyomású, de alacsony hőmérsékletű gázok

269. kérdés. *Keresse meg a következő szövegben a hibás szót!*

A cső torkolatából a lövedék után kiáramló alacsony nyomású és magas hőmérsékletű gázok egy pillanat alatt kitágulnak, és a levegőbe ütközve lángjelenség és lökőhullám jön létre, amely utóbbi a lövés hangját eredményezi.

270. kérdés. *Keresse meg a következő szövegben a hibás szót!*

Lövéskor az irányzék rezgésbe jön, és felmelegszik.

271. kérdés. *Döntse el, hogy az alábbi állítás igaz vagy hamis!*

Lövéskor a cső rezgésbe jön, és felmelegszik.

1. Igaz.
2. Hamis.

272. kérdés. *Döntse el, hogy az alábbi állítás igaz vagy hamis!*

A lövés hangját az eredményezi, hogy cső torkolatából a lövedék után kiáramló nagy nyomású, de alacsony hőmérsékletű gázok egy pillanat alatt kitágulnak, és a levegőbe ütközve felmelegsznek, ezért lángjelenség és lökőhullám jön létre.

3. Igaz.
4. Hamis.



273. kérdés. *Döntse el, hogy az alábbi állítás igaz vagy hamis!*

A gázoknak a hüvely falára és a cső falára gyakorolt nyomása visszafordíthatatlan alakváltozást okoz.

1. Igaz.
  2. Hamis.
- 

274. kérdés. *Egészítse ki a következő mondatot az alább felsorolt válaszlehetőségek közül úgy, hogy a mondat helyes legyen!*

A ..., hogy fokozatosan süllyedjen, a légellenállás pedig állandóan lassítja a mozgását, és igyekszik kibillenteni. A két erő hatásának eredményeként a lövedék mozgási sebessége fokozatosan csökken, röppályája pedig szabálytalan, görbe vonal lesz.

1. forgómozgás arra kényszeríti a lövedéket
  2. nehézségi erő arra kényszeríti a lövedéket
  3. huzagolás arra kényszeríti a lövedéket
- 

275. kérdés. *Egészítse ki a következő mondatot az alább felsorolt válaszlehetőségek közül úgy, hogy a mondat helyes legyen!*

A lövedék kibillenésének megakadályozására, a légellenállási erő hatásának csökkentésére, ... a lövedéket gyors forgómozgásba hozzuk.

1. a csőfuratban levő huzagok segítségével
  2. a ballisztikai kialakítás segítségével
  3. a kúpos lövedékmagforma segítségével
- 

276. kérdés. *Döntse el, hogy az alábbi állítás igaz vagy hamis!*

A csőfuratban levő huzagok segítségével a lövedéket gyors forgómozgásba hozzuk a lövedék kibillenésének megakadályozására, a légellenállási erő hatásának csökkentésére.

1. Igaz.
  2. Hamis.
- 

277. kérdés. *Egészítse ki az alábbi mondatot! Írja be a helyes megoldást!*

Minél magasabb a ... és minél laposabb a röppálya, annál nagyobb a pásztázó lövés távolsága.

278. kérdés. *Egészítse ki a következő mondatot az alább felsorolt válaszlehetőségek közül úgy, hogy a mondat helyes legyen!*

Ha a zár nem megy vissza teljesen a helyére, ...

1. nem történik meg a csőfar lezárása és reteszélése.
2. a lövést le lehet adni, de a szórás nagyobb lesz.
3. csak egyeslövést lehet leadni.

279. kérdés. *Egészítse ki a következő mondatot az alább felsorolt válaszlehetőségek közül úgy, hogy a mondat helyes legyen!*

A gépkarabély ... kiemelt fontosságú a fegyver tűzkésszé tétele és a célpontok folyamatos pusztítása szempontjából.

1. töltése és a tár gyors cseréje
2. szét- és összeszerelése
3. súlya

280. kérdés. *Keresse meg a következő szövegben a hibás szót!*

A gépkarabély fő tüzelési módjai: egyeslövés, rövid sorozat, hosszú sorozat és folyamatos tüzelés. A lövedék hanghatása 1500 méter.

281. kérdés. *Válassza ki az ábrán 9-es számmal jelölt alkatrész megnevezését.*



1. irányzék
2. lámpatartó
3. optikai irányzék
4. szálkereszt

282. kérdés. *Helyezze helyes sorrendbe a pisztoly összeszerelésének fogásait!*

1. A biztosítót biztosított helyzetbe állítva fogjuk meg jobb kézzel a tokot a markolatánál fogva, bal kézzel mindkét oldalról fogva a szánt, hogy a vezetőhornyai oldalra kerüljenek, majd csúsztassuk rá a tok vezetőléceire, a szán hátsó helyzetbe kerüljön ütközésig.
2. A helyretoló rugót tegyük fel a helyretolórugó-vezetőre.
3. A helyretolórugó-vezetőt tegyük be a szán alján lévő furatba, a helyretoló rugót kissé összenyomva, majd leengedve csúsztassuk vissza a csövön lévő horonyba.
4. Állítsuk be a tokban lévő fesztelenítőt úgy, hogy a szánban lévő horony alá kerüljön.
5. Jobb kézben tartva a pisztolyt nyomjuk be a szánakasztó karját, hogy a szán előre csússzon a helyére.
6. Megtartva a szánt hátsó helyzetében nyomjuk be oldalról a szánakasztót a megfelelő helyzetébe.
7. Tegyük vissza a csövet a szánba úgy, hogy a horony felfelé legyen.

---

283. kérdés. *Döntse el, hogy az alábbi állítás igaz vagy hamis!*

Ha a pisztolyban lőszerrel töltött tár van, vagy csőre van töltve, akkor minden esetben biztosított helyzetbe állítva kell a pisztolytáskába helyezni (a piros jelzés nem látható).

1. Igaz.
2. Hamis.

---

284. kérdés. *Egészítse ki a következő mondatot az alább felsorolt válaszlehetőségek közül úgy, hogy a mondat helyes legyen!*

Az irányzék oldalirányú kotyogása esetén, a csőfurat helytelen tisztítása következtében létrejött kopás esetén növekszik a ..., és megváltozik a középső találati pont helye.

1. hanghatás
2. lövedékszórás
3. hatásos lőtávolság

---

285. kérdés. *Döntse el, hogy az alábbi állítás igaz vagy hamis!*

Az irányzék oldalirányú kotyogása esetén, a csőfurat helytelen tisztítása következtében létrejött kopás esetén növekszik a lövedékszórás, de nem változik a középső találati pont helye.

1. Igaz.
2. Hamis.

286. kérdés. *Válassza ki a felsorolásból a szövegbe illő helyes megoldást!*

A löszerek (A) ... lényeges eltérése befolyást gyakorol a lövés pontosságára, megváltoztatja a középső találati pont helyzetét, ez szintén (B) ... a szórást.

A

1. gyártási évének
2. tömegének
3. alakjának

B

1. csekély mértékben csökkenti
  2. növeli
  3. csökkenti
- 

287. kérdés. *Válassza ki a felsorolásból a szövegbe illő helyes megoldást!*

Valós helyzetben nem a cél leküzdése okoz problémát, hanem a fegyver elővétele és begyakorlott kezelése. Az ezzel kapcsolatos kiképzési tapasztalatok azt mutatják, hogy a gyakorlások során a hangsúlyt nem a célok pontos találatára, hanem inkább a fegyver ... célszerű helyezni.

1. kezelésére
  2. karbantartására
  3. tárolására
- 

288. kérdés. *Egészítse ki a következő mondatot az alább felsorolt válaszlehetőségek közül úgy, hogy a mondat helyes legyen!*

Ha meggörbül a ..., vagy ha felverődések vannak a csőtorkolon, a középső találati pont a görbüléssel (felverődéssel) ellenkező irányban tér el.

1. célgömb
  2. tár
  3. válltámasz
- 

289. kérdés. *Egészítse ki a következő mondatot az alább felsorolt válaszlehetőségek közül úgy, hogy a mondat helyes legyen!*

Ha meggörbül a célgömb, vagy ha felverődések vannak a csőtorkolon, a középső találati pont a görbüléssel (felverődéssel) ... irányban tér el.

1. ellenkező
2. megegyező

290. kérdés. *Keresse meg a következő szövegben a hibás szót!*

A hüvelykujját tartsa egyenesen, a cél felé mutatva, a sátorvason vagy a billentyű fölött a tokon, és csak közvetlenül a lövés előtt helyezze az elsütőbillentyűre.

---

291. kérdés. *Egészítse ki a következő mondatot az alább felsorolt válaszlehetőségek közül úgy, hogy a mondat helyes legyen!*

... szolgálaton kívül a fegyverben tartani *tilos!*

1. Betöltött tárat
  2. Vaklőszert
  3. Üres tárat
- 

292. kérdés. *Válassza ki az alábbi felsorolásból a helyes megoldást!*

Miről szól a következő definíció?

Hasonlít az „ököl” fogáshoz, azzal a különbséggel, hogy a támasztó kéz hüvelykujja lefogja a lövő kéz hüvelykujját.

1. Weaver-fogás
  2. egykezes fogás
  3. csuklótámaszos fogás
- 

293. kérdés. *Döntse el, hogy az alábbi állítás igaz vagy hamis!*

Tilos a megengedett mértéken túl a fegyvert szétszerelni.

1. Igaz.
  2. Hamis.
- 

294. kérdés. *Egészítse ki a következő mondatot az alább felsorolt válaszlehetőségek közül úgy, hogy a mondat helyes legyen!*

A 93M NF védő kézigránát ölöhatára ... méter.

1. 12
2. 20
3. 30

295. kérdés. *Egészítse ki a következő mondatot az alább felsorolt válaszlehetőségek közül úgy, hogy a mondat helyes legyen!*

A 93M NF védő kézigránát sebesítési határa ... méter.

1. 12
  2. 55
  3. 30
- 

296. kérdés. *Válassza ki a felsorolásból a szövegbe illő helyes megoldást!*

A 93M NF védő kézigránát típus jellemzője – mint minden más védő kézigránátnak –, hogy a nagy sebesítési távolsága miatt csak ... (illetve zárt térből) dobható.

1. látótávolságból
  2. közvetlen harcérintkezésből
  3. fedezékből
- 

297. kérdés. *Egészítse ki a következő mondatot az alább felsorolt válaszlehetőségek közül úgy, hogy a mondat helyes legyen!*

A 96M NF támadó kézigránát ölőhatára ... méter.

1. 12
  2. 3
  3. 30
- 

298. kérdés. *Egészítse ki a következő mondatot az alább felsorolt válaszlehetőségek közül úgy, hogy a mondat helyes legyen!*

A 96M NF támadó kézigránát sebesítési határa ... méter.

1. 12
  2. 15
  3. 30
- 

299. kérdés. *Döntse el, hogy az alábbi állítás igaz vagy hamis!*

A 96M NF támadó kézigránát sebesítési határa 15 méter.

1. Igaz.
2. Hamis.

*300. kérdés. Keresse meg a következő szövegben a hibás szót!*

A préselt késleltető alatt helyezkedik el a cink-ólom ötvözetből készült biztosítólemez, s ez alatt van a nitropenta detonátor, amely a TNT-robbanóanyag megfelelő intenzitású robbantásra szolgál.

## **13. A Katonai tereptan című fejezethez kapcsolódó kérdések**

---

*1. kérdés. Válassza ki a felsorolásból a szövegbe illő helyes megoldást!*

A terepnek a csapatok tevékenységére gyakorolt hatását együttesen – akár elősegítik, akár megnehezítik azt – a terep ... jellemzőinek nevezzük.

1. harcászati
  2. hadműveleti
  3. hadműveleti-harcászati
- 

*2. kérdés. Válassza ki az alábbi felsorolásból a katonai tereptani szempontból fontos terepelemeket! Több helyes válasz is lehetséges.*

1. közlekedési hálózat
  2. vizek
  3. barlangok
  4. lakosság
  5. domborzat
  6. települések
- 

*3. kérdés. Válassza ki az alábbi felsorolásból a vízvázasztó idomokat! Több helyes válasz is lehetséges.*

1. kúp
2. hegyhát
3. völgy
4. teknő
5. metsződés
6. vízmosás



4. kérdés. *Válassza ki az alábbi felsorolásból a vízgyűjtő idomokat! Több helyes válasz is lehetséges.*

1. kúp
  2. pihenő
  3. nyereg
  4. lejtőkúp
  5. völgy
  6. metsződés
- 

5. kérdés. *Válassza ki az alábbi felsorolásból a vízvásztó idomokat! Több helyes válasz is lehetséges.*

1. kúp
  2. hegyhát
  3. pihenő
  4. nyereg
  5. völgy
  6. vízmosás
- 

6. kérdés. *Válassza ki az alábbi felsorolásból a vízgyűjtő idomokat! Több helyes válasz is lehetséges.*

1. pihenő
  2. nyereg
  3. völgy
  4. teknő
  5. metsződés
  6. vízmosás
- 

7. kérdés. *Válassza ki az alábbi felsorolásból a vízvásztó idomot!*

1. pihenő
2. völgy
3. teknő
4. metsződés

---

8. kérdés. *Válassza ki az alábbi felsorolásból a vízvásztó idomot!*

1. kúp
2. teknő
3. metsződés
4. vízmosás

---

9. kérdés. *Válassza ki az alábbi felsorolásból a vízgyűjtő idomot!*

1. pihenő
2. nyereg
3. lejtőkúp
4. metsződés

---

10. kérdés. *Válassza ki az alábbi felsorolásból a vízgyűjtő idomot!*

1. hegyhát
2. pihenő
3. nyereg
4. teknő

---

11. kérdés. *Párosítsa össze az alábbi domborzati elemekhez a megfelelő harcászati lehetőséget!*

1. Részletidomok:
  2. Vízvásztó idomok:
  3. Vízgyűjtő idomok:
- a) elsősorban a megfigyeléshez, a tájékozódáshoz, a felderítéshez, valamint a tűzvezetéshez nyújtanak kedvező feltételeket.
  - b) a rejtési, álcázási feltételek mellett lehetővé teszik a manőverezést, a rejtett mozgást, a műszaki létesítmények és a tüzelőállások kiépítését.
  - c) általában akadályjellegűek, azonban a rejtett megközelítésre, fedésre, rejtésre is módot adhatnak.

12. kérdés. *Válassza ki az alábbi felsorolásból, hogy melyik NEM a domborzati elemek 3 fő csoportjának egyike!*

1. részletidomok
  2. vízvásztó idomok
  3. magassági pontok
  4. vízgyűjtő idomok
- 

13. kérdés. *Milyen domborzati elem definíciója az alábbi szöveg?*

Azokat a domborzati elemeket soroljuk ide, amelyekről egyértelműen nem dönthető el, hogy vízgyűjtő vagy vízvásztó jellegűek-e. Jellemző részletidom a tereplépcső, a hegyorr, a terepfok, a borda, a horhos, a lyuk, a töbör, a zsomboly, a szikla és az omladék.

1. vízgyűjtő idomok
  2. vízvásztó idomok
  3. magassági pontok
  4. részletidomok
- 

14. kérdés. *Válassza ki az alábbi felsorolásból a tájtípusokat! Több helyes válasz is lehetséges.*

1. alföld
  2. dombvidék
  3. árktolt vidék
  4. homokbuckás vidék
  5. síkság
- 

15. kérdés. *Válassza ki a síkság fogalmát!*

1. Síkságnak nevezzük azt a terepet, ahol a domborzat viszonylagos magasságkülönbségei 10 m-nél nem nagyobbak, a lejtőszög pedig nem haladja meg a 2°-ot.
  2. Síkságnak nevezzük azt a terepet, ahol a domborzat viszonylagos magasságkülönbségei 50 m-nél nem nagyobbak, a lejtőszög pedig meghaladja a 10°-ot.
- 

16. kérdés. *Melyik tájtípust jellemzik széles, lapos hegytetők és mélyen bevágott völgyek?*

1. buckás vidék
2. hullámos vidék
3. árktolt vidék
4. dombvidék

---

17. kérdés. *Hogyan nevezzük a mérsékelt éghajlati övi magashegység 2500 m feletti részeit?*

1. firn
2. alpesi öv
3. az örök hó és jég öve
4. sziklás öv

---

18. kérdés. *Melyik tájtypus jellemzői a fennsíkszerű, meredek oldalú hegyek, azokon szabálytalanul elhelyezkedő lyukak, víznyelők?*

1. szikes vidék
2. magashegység
3. karszt
4. síkság

---

19. kérdés. *Válassza ki az alábbi felsorolásból a dombvidék jellemzőit! Több helyes válasz is lehetséges.*

1. Viszonylagos magasságkülönbsége körülbelül 100 méterig terjed.
2. A mozgás az év nagyobb részében általában minden irányban akadálytalan.
3. A magasságkülönbségük 100–300 m, a tengerszint feletti magasságuk körülbelül 600 m-ig terjed.
4. A völgyek feneké sok helyütt vizenyős.
5. Általában jól áttekinthető.

---

20. kérdés. *Párosítsa össze az alábbi fogalmakat a megfelelő kifejezésekkel!*

1. Alacsony hegység:
  2. Középhegység:
  3. Magashegység:
- a) alegységek rejtett, meglepetésszerű előrevonására alkalmas vidék. Védelem szempontjából ez a terep igen előnyös.
  - b) a mozgás lassú. Ellenlökések, meglepések, rajtaütések gyakoriak lehetnek.
  - c) az időjárás gyakran és hirtelen változik. Sokszor van köd, ezért nagyobb területek szabad áttekintésére aránylag kevés alkalom nyílik.

21. kérdés. *Az alábbi felsorolásból válassza ki, hogy melyik elméleti földalak közelít legjobban a Föld fizikai alakjához?*

1. forgási ellipszoid
  2. gömb
  3. geoid
  4. lapult gömb
- 

22. kérdés. *Melyik jel a háromszögelési pont?*

1.



2.



3.

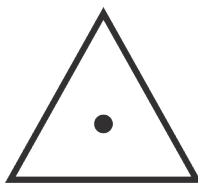

4.



23. kérdés. *Melyik jel a templom?*

1.



2.



3.



4.

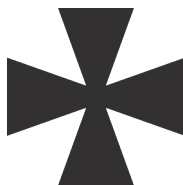

24. kérdés. *Melyik jel a kémény?*

1.



2.

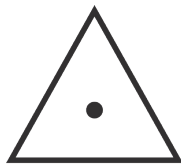

3.



4.



25. kérdés. Melyik jel az emlékmű?

1.



2.



3.



4.





26. kérdés. *Melyik jel a szélmalom?*

1.



2.



3.



4.

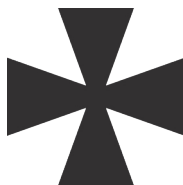

27. kérdés. *Melyik jel a benzinkút?*

1.



2.



3.



4.



28. kérdés. *Melyik jel a toronyszerű épület?*

1.



2.



3.



4.



29. kérdés. *Melyik jel a gyár, üzem kéményével?*

1.



2.



3.



4.



30. kérdés. Mit jelöl az alábbi jel?



1. háromszögelési pont
2. benzinkút
3. kilátó
4. emlékmű

31. kérdés. Mit jelöl az alábbi jel?



1. emlékmű
2. barlang
3. alagút
4. városháza

32. kérdés. Mit jelöl az alábbi jel?



1. turistaút vége
2. gyár, üzem kéménnyel
3. kilátó
4. szökőkút

33. kérdés. Mit jelöl az alábbi jel?



1. háromszögelési pont
2. veszélyes hulladék
3. vasúti átkelő
4. temető

34. kérdés. Mit jelöl az alábbi jel?



1. szobor
2. kémény
3. kilátó
4. torony

35. kérdés. Mit jelöl az alábbi jel?



1. elektromos vezeték
2. szélmalom
3. felüljáró
4. rádióantenna

36. kérdés. *Mit jelöl az alábbi jel?*

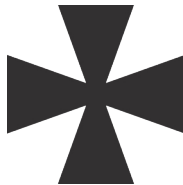

1. háromszögelési pont
  2. templom
  3. temető
  4. emlékmű
- 

37. kérdés. *Mit jelöl az alábbi jel?*



1. toronyszerű épület
2. benzinkút
3. kilátó
4. kút

38. kérdés. *Válassza ki az alábbi jelek közül azokat, amelyeknél a tereptárgy helyét meghatározó pont a jel közepe! Több helyes válasz is lehetséges.*

1.



2.

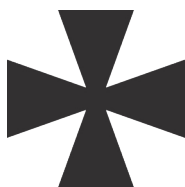

3.



4.



5.



6.





39. kérdés. *Válassza ki az alábbi jelek közül azokat, amelyeknél a tereptárgy helyét meghatározó pont az alapvonal közepe! Több helyes válasz is lehetséges.*

1.



2.

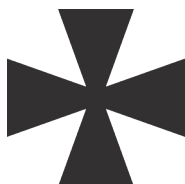

3.



4.



5.



6.



40. kérdés. *Válassza ki az alábbi jelek közül azokat, amelyeknél a tereptárgy helyét meghatározó pont a derékszög csúcsa! Több helyes válasz is lehetséges.*

1.



2.

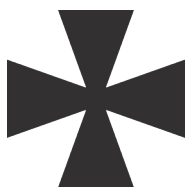

3.



4.



5.



6.



41. kérdés. *Válassza ki az alábbi jelek közül azokat, amelyeknél a tereptárgy helyét meghatározó pont az alsó idom mértani közepe! Több helyes válasz is lehetséges.*

1.

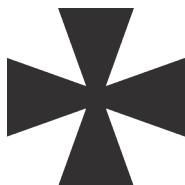

2.



3.



4.



5.



6.



42. kérdés. *Mi a tereptárgy helyét meghatározó pont az alábbi jeleknél?*



1. a jel közepe
2. az alapvonal közepe
3. a derékszög csúcsa
4. az alsó idom mértani közepe

43. kérdés. *Mi a tereptárgy helyét meghatározó pont az alábbi jeleknél?*

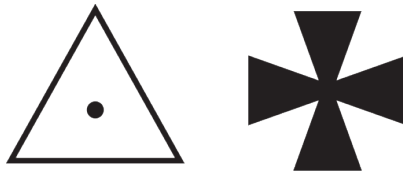

1. a jel közepe
2. az alapvonal közepe
3. a derékszög csúcsa
4. az alsó idom mértani közepe

44. kérdés. *Mi a tereptárgy helyét meghatározó pont az alábbi jeleknél?*

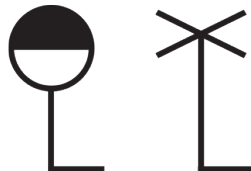

1. a jel közepe
2. az alapvonal közepe
3. a derékszög csúcsa
4. az alsó idom mértani közepe

45. kérdés. *Mi a tereptárgy helyét meghatározó pont az alábbi jeleknél?*

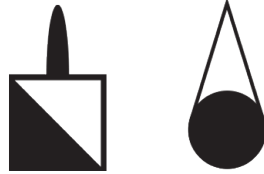

1. a jel közepe
2. az alpvonal közepe
3. a derékszög csúcsa
4. az alsó idom mértani közepe

46. kérdés. *Párosítsa össze az ábrán látható számokat a nagybetűkkel jelölt kifejezésekkel!*

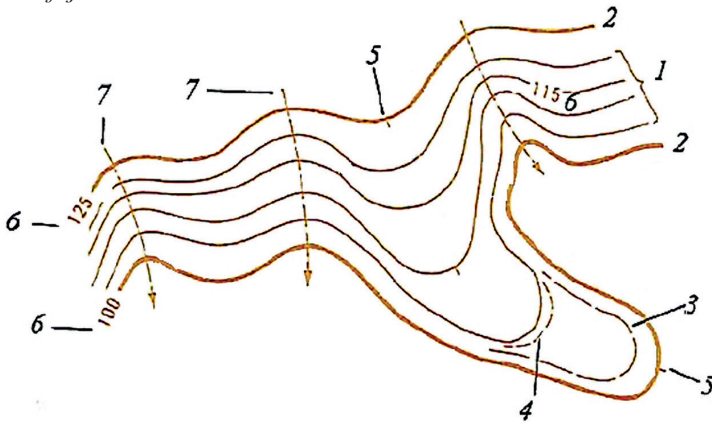

- A. főszintvonal
- B. alapszintvonal
- C. kiegészítő szintvonal
- D. felező szintvonal
- E. lejtés iránya
- F. eséstüske
- G. szintvonal-megírás

47. kérdés. A szintvonalak melyik fajtáját jelöli a 4-es szám?

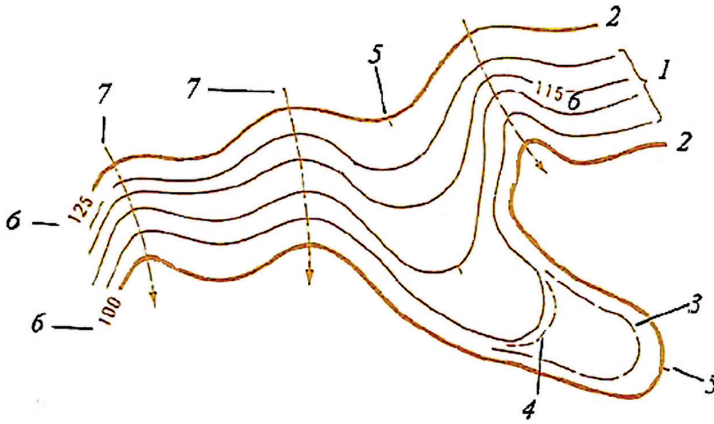

1. felező szintvonal
2. kiegészítő szintvonal
3. alapszintvonal
4. főszintvonal

48. kérdés. A szintvonalak melyik elemét jelöli a 5-ös szám?

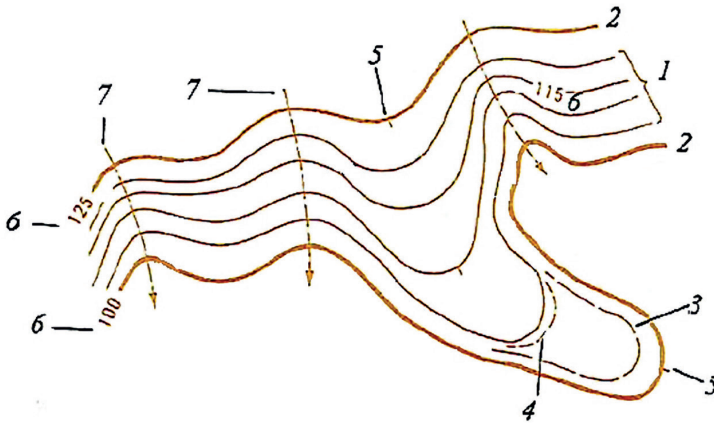

1. felező szintvonal
2. kiegészítő szintvonal
3. alapszintvonal
4. eséstüske

49. kérdés. A szintvonalak melyik fajtáját jelöli a 2-es szám?

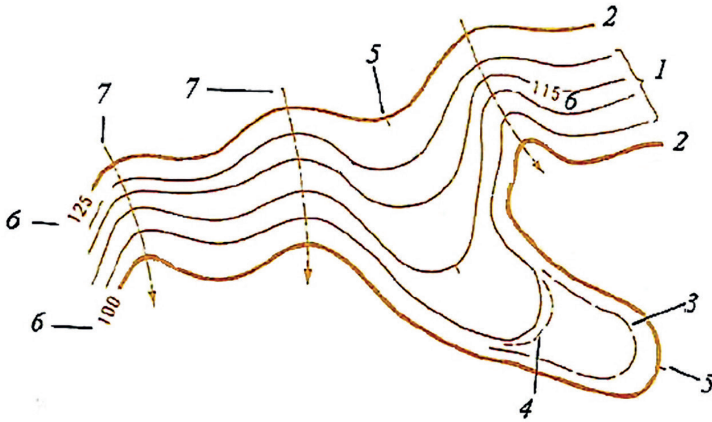

1. felező szintvonal
2. kiegészítő szintvonal
3. alapszintvonal
4. főszintvonal

50. kérdés. Melyik északi irányt határozhatjuk meg a 39/49M tájoló segítségével?

1. csillagászati (földrajzi)
2. hálózati
3. mágneses

51. kérdés. A 39/49M tájoló milyen osztású?

1. vonás osztású
2. szögbeosztású
3. vegyes beosztású

52. kérdés. Párosítsa a megfelelő kifejezéseket a megfelelő betűkkel!

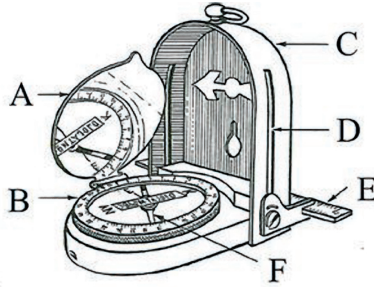

1. forgatható szelence
2. mágnestű
3. fémtükör
4. irányrés
5. fémvonalzó
6. fémfedél

53. kérdés. A 39/49M tájoló melyik részét jelöli a D betű?

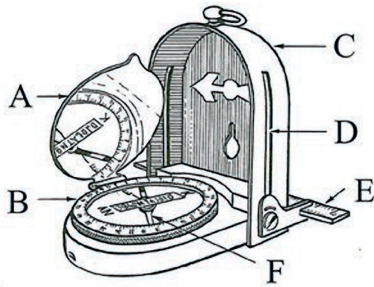

1. fémvonalzó
2. forgatható szelence
3. irányzórés
4. mágnestű



54. kérdés. A 39/49M tájoló melyik részét jelöli a B betű?

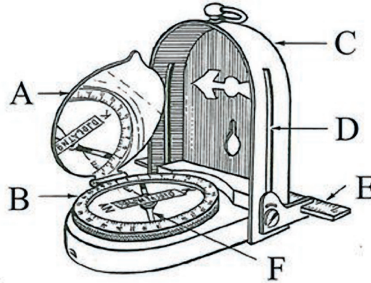

1. fémvonalzó
2. forgatható szelence
3. irányzórés
4. mágnestű

55. kérdés. Milyen művelet végezhető tájolóval? Több helyes válasz is lehetséges.

1. geoidunduláció kiszámítása
2. mágneses világtájak kitűzése
3. irányszög mérése a térképen
4. MGRS-azonosító meghatározása
5. a térkép tájolása
6. oldalmetszés

56. kérdés. Hogyan nevezzük a térképi irányok északi irányhoz viszonyított mérésekor kapott szögeket?

1. kiegészítő szögeknek
2. azimutoknak
3. alapirányoknak

57. kérdés. Milyen azimutok léteznek? Több helyes válasz is lehetséges.

1. mágneses
2. földrajzi
3. csillagászati
4. meteorológiai
5. hálózati
6. térképészeti
7. korrigált
8. irányított

58. kérdés. Melyik álláspont-meghatározási módszer látható az ábrán?

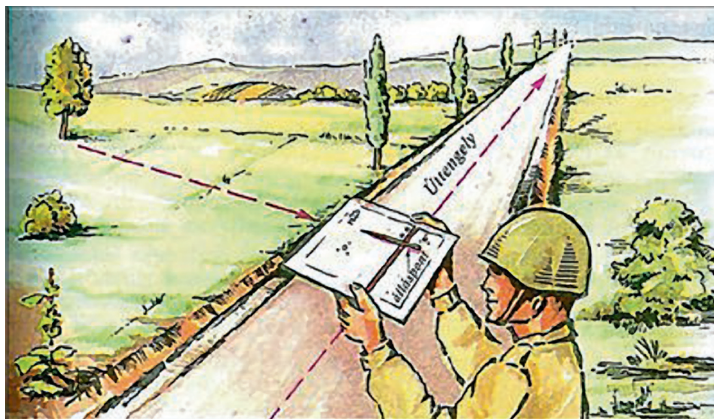

1. becslés
2. oldalmetszés
3. hátrametszés

59. kérdés. Melyik álláspont-meghatározási módszer látható az ábrán?

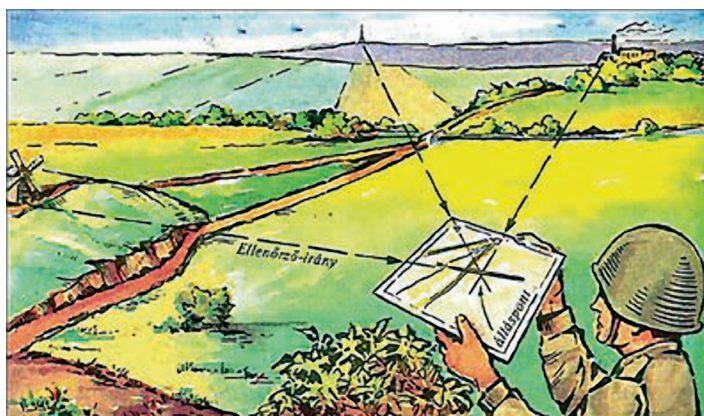

1. becslés
2. oldalmetszés
3. hátrametszés

60. kérdés. Melyik szögérték-meghatározási módszer látható az ábrán?

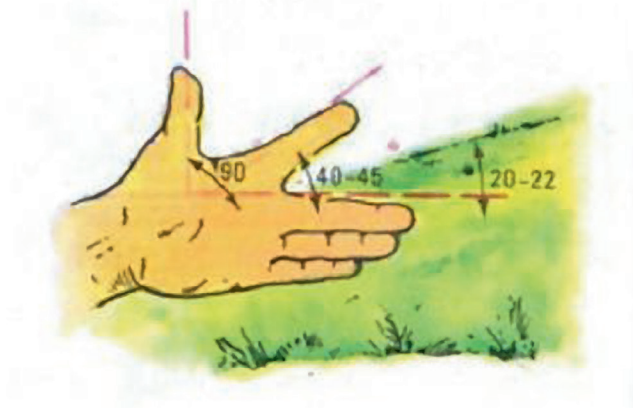

1. becslés
2. mérés
3. hátrametszés

61. kérdés. Válassza ki az alábbi felsorolásból a terep helyes fogalmát!

1. Terepnek nevezzük a Föld felszínét a rajta levő természetes és mesterséges tereptárgyakkal együtt.
2. A kőzetekből vagy ezek málladákaiból (talajokból) kialakult fizikai földfelszín terepnek nevezzük.
3. A föld felszínének kisebb vagy nagyobb részét, a rajta lévő természetes részletekkel együtt, terepnek nevezzük.

62. kérdés. Az alább felsorolt három kategória alapján párosítsa a megfelelő helyre a következő tereposztályozási besorolásokat!

1. fedettség szerint
  2. a felszín tagoltsága szerint
  3. a felszín tagoltságának foka szerint
- A. nyílt, részben fedett, fedett  
 B. sík, dombos, hegyes  
 C. tagolt, tagolatlan, erősen tagolt

---

63. kérdés. *Milyen lehet a felszín tagoltsága szerint a terep? Több helyes válasz is lehetséges.*

1. sík
2. dombos
3. hegyes
4. völgyes
5. fennsík
6. vegyes

---

64. kérdés. *Válassza ki az alábbi felsorolásból a helyes megoldást!*

Miről szól a következő definíció?

A ... a hátnak olyan bemélyedő része, amely két szomszédos kiemelkedés között helyezkedik el.

1. völgy
2. hegyhát
3. nyereg
4. katlan

---

65. kérdés. *Milyen tényezőktől függ a vizek akadályjellege? Több helyes válasz is lehetséges.*

1. a szennyezettségtől
2. a mélységtől
3. a folyási sebességtől
4. a folyásiránytól
5. a szélességtől
6. sótartalomtól

---

66. kérdés. *Milyen tényezőktől függ a vizek akadályjellege? Több helyes válasz is lehetséges.*

1. a mederfenék aljától
2. hajózhatóságától
3. vízben élő állatoktól
4. part meredekségétől
5. part talajától, növényzetétől
6. víz szennyezettségétől

67. kérdés. *Miről készülhet térkép?*

1. a Földről vagy más égitestről, azok részleteiről
  2. a Földről vagy a Föld egy részletéről
  3. a Föld egy részletéről
- 

68. kérdés. *Válassza ki a felsorolásból a szövegbe illő helyes megoldást!*

Nyílt terepen a növényzet, az építmények, a domborzat a kilátást, a terep áttekintését nem akadályozza, ... feltételeket teremt a megfigyelésre, a tűzvezetésre és a mozgásra. Ezzel szemben megnehezíti az álcázást és a rejtett megközelítést.

1. kedvező
  2. kedvezőtlen
- 

69. kérdés. *Válassza ki a felsorolásból a szövegbe illő helyes megoldást!*

Részben fedett az a terep, amelynek ... nem nagyobb részét foglalják el kiemelkedő tereptárgyak.

1. 25%-ánál
  2. 50%-ánál
  3. 75%-ánál
- 

70. kérdés. *Az alábbi felsorolásból válassza ki, melyik tereptípusra igaz az alábbi állítás! Több helyes válasz is lehetséges.*

A domborzat szintkülönbségei és a vízhálózat nem képeznek számottevő akadályt a szárazföldi csapatok mozgásában, jó lehetőséget nyújtanak megfigyelésre, tűzvezetésre és mozgásra, ugyanakkor megnehezíti a rejtett megközelítést, és az álcázást.

1. nyílt terep
2. tagolt, átszeldelt terep
3. tagolatlan terep
4. fedett terep

---

71. kérdés. *Válassza ki a felsorolásból a szövegbe illő helyes megoldást!*

Hegyes terepen feltűnően jelentkező kiemelkedések és bemélyedések találhatók. Uralkodó domborzati formák a hegyek, a gerincek, a völgyek, a szurdokok. A nagyfokú tagoltság sok holtteret hoz létre, amely... a figyelést, a tájékozódást, a tűzvezetést, ugyanakkor elősegíti a rejtett mozgást. A hegységekben történő tájékozódás igen nehéz. Tájékozódási pont kijelölésére nem alkalmasak a külső formájukban feltűnő hegy- és gerinctető, csúcscok.

1. megkönnyíti
2. megnehezíti

---

72. kérdés. *Melyik mellékvilágtáj azimutja a 37-50 vonás?*

1. északnyugat
2. délnyugat
3. északkelet
4. délkelet

---

73. kérdés. *Melyik mellékvilágtáj azimutja a 07-50 vonás?*

1. északnyugat
2. délnyugat
3. északkelet
4. délkelet

---

74. kérdés. *Melyik mellékvilágtáj azimutja a 52-50 vonás?*

1. északnyugat
2. délnyugat
3. északkelet
4. délkelet

---

75. kérdés. *Melyik mellékvilágtáj azimutja a 22-50 vonás?*

1. északnyugat
2. délnyugat
3. északkelet
4. délkelet

76. kérdés. *Melyik mellékvilágtáj azimutértéke a  $45^\circ$ ?*

1. északnyugat
  2. délnyugat
  3. északkelet
  4. délkelet
- 

77. kérdés. *Melyik mellékvilágtáj azimutértéke a  $135^\circ$ ?*

1. északnyugat
  2. délnyugat
  3. északkelet
  4. délkelet
- 

78. kérdés. *Melyik mellékvilágtáj azimutértéke a  $225^\circ$ ?*

1. északnyugat
  2. délnyugat
  3. északkelet
  4. délkelet
- 

79. kérdés. *Melyik mellékvilágtáj azimutértéke a  $315^\circ$ ?*

1. északnyugat
  2. délnyugat
  3. északkelet
  4. délkelet
- 

80. kérdés. *Hogyan nevezzük egy ismeretlen pontból három ismert koordinátájú pontra végzet szögmérés alapján meghatározott álláspont-meghatározási eljárását?*

1. hátrametszés
2. háromszögelés
3. sokszögellés

---

81. kérdés. *Válassza ki a felsorolásból a szövegbe illő helyes megoldást!*

Az UTM vetületi rendszerben a Földet 60 darab É–D-i zónára bontják, amelyek mindegyike ... széles. Ezeket a zónákat nyugatról kelet felé számozzák 1–60-ig, Greenwichől átellenben (180° meridiánnál kezdve).

1. 1°
2. 3°
3. 6°
4. 60°

---

82. kérdés. *Keresse meg a következő szövegben a hibás szót!*

Azimuton valamelyik északi iránytól az óramutató járásának irányában mért vízszintes távolságot értünk.

---

83. kérdés. *Válassza ki az alábbi felsorolásból a térképpel való tájékozódás műveleteit! Több helyes válasz is lehetséges.*

1. az álláspont meghatározása
2. MGRS-koordináta megadása
3. a környező terep azonosítása
4. a térkép tájolása
5. a világtérkép meghatározása

---

84. kérdés. *Válassza ki az alábbi felsorolásból, hogyan határozható meg a világtérkép iránya! Több helyes válasz is lehetséges.*

1. tájolóval
2. körzővel
3. szélirány alapján
4. a Nap segítségével

---

85. kérdés. *Válassza ki a felsorolásból a szövegbe illő helyes megoldást!*

A 39/49M tájolón a vonásosztás É-nál kezdődik, és az óramutató járásával megegyező irányban halad, azaz K-nél 15-00, D-en 30-00, Ny-nál ..., É-on 60-00 vonás található. A körosztást 200 vonásonként számozzák. A legkisebb osztás 50 vonást jelöl.

1. 40-00
2. 45-00
3. 55-00



86. kérdés. *Válassza ki a felsorolásból a szövegbe illő helyes megoldást!*

A 39/49M tájolón a vonásosztás É-nál kezdődik, és az óramutató járásával megegyező irányban halad, azaz K-nél..., D-en 30-00, Ny-nál 45-00, É-on 60-00 vonás található. A körosztást 200 vonásonként számozzák. A legkisebb osztás 50 vonást jelöl.

1. 10-00
  2. 15-00
  3. 25-00
- 

87. kérdés. *Válassza ki a felsorolásból a szövegbe illő helyes megoldást!*

A 39/49M tájolón a vonásosztás É-nál kezdődik, és az óramutató járásával megegyező irányban halad, azaz K-nél 15-00, D-en..., Ny-nál 45-00, É-on 60-00 vonás található. A körosztást 200 vonásonként számozzák. A legkisebb osztás 50 vonást jelöl.

1. 25-00
  2. 30-00
  3. 40-00
- 

88. kérdés. *Válassza ki a felsorolásból a szövegbe illő helyes megoldást!*

A 39/49M tájolón a vonásosztás É-nál kezdődik, és az óramutató járásával megegyező irányban halad, azaz K-nél 15-00, D-en 30-00, Ny-nál 45-00, É-on ... vonás található. A körosztást 200 vonásonként számozzák. A legkisebb osztás 50 vonást jelöl.

1. 50-00
  2. 60-00
  3. 80-00
- 

89. kérdés. *Válassza ki a felsorolásból a szövegbe illő helyes megoldást!*

A 39/49M tájolón a vonásosztás É-nál kezdődik, és az óramutató járásával megegyező irányban halad, azaz K-nél 15-00, D-en 30-00, Ny-nál 45-00, É-on 60-00 vonás található. A körosztást... vonásonként számozzák. A legkisebb osztás 50 vonást jelöl.

1. 50
2. 100
3. 200

---

90. kérdés. *Válassza ki a felsorolásból a szövegbe illő helyes megoldást!*

A 39/49M tájolón a vonásosztás É-nál kezdődik, és az óramutató járásával megegyező irányban halad, azaz K-nél 15-00, D-en 30-00, Ny-nál 45-00, É-on 60-00 vonás található. A körosztást 200 vonásonként számozzák. A legkisebb osztás... vonást jelöl.

1. 20
2. 50
3. 100

---

91. kérdés. *Válassza ki az alábbi meghatározások közül a térkép megfelelő fogalmát!*

1. A térkép a földfelszín egy részének meghatározott matematikai szabályok (vetület) szerinti, síkon való kisebbitett ábrázolása, amelyen a terepelemeket különböző jelekkel fejezzük ki (egyezményes jelekkel), kiegészítve szöveges információkkal, amelyeket névrajznak nevezünk.
2. A Föld vagy más égitest felszínének grafikus ábrázolása a felszínre vonatkoztatott természeti és társadalmi típusú tárgyaknak és jelenségeknek ábrázolásával.
3. A valóság síkba vagy domború felületre interpolált ábrázolása, ahol az információk színekkel vannak kódolva.

---

92. kérdés. *Miről szól a következő definíció?*

A ... a földfelszín egy részének meghatározott matematikai szabályok (vetület) szerinti, síkon való kisebbitett ábrázolása, amelyen a terepelemeket különböző jelekkel fejezzük ki (egyezményes jelekkel), kiegészítve szöveges információkkal, amelyeket névrajznak nevezünk.

1. térkép
2. figyelési vázlat
3. makett

---

93. kérdés. *Válassza ki a felsorolásból a szövegbe illő helyes megoldást!*

... nevezzük a térképi vonal hosszának és a megfelelő terepi vonal vetületi hosszának viszonyát.

1. Aránymértéknek
2. Vonásnak
3. Méretaránynak

94. kérdés. *Ha egy térkép méretaránya 1:75 000, akkor a térképen mért 3 cm mekkora távolságnak felel meg a valóságban?*

1. 22,5 km
  2. 2,25 km
  3. 225 m
  4. 22,5 m
- 

95. kérdés. *A valóságban mért 750 m hány cm-nek felel meg a térképen, ha a térkép méretaránya 1:50 000?*

1. 0,15 cm
  2. 1,5 cm
  3. 15 cm
  4. 150 cm
- 

96. kérdés. *A valóságban mért 40 km hány cm-nek felel meg a térképen, ha a térkép méretaránya 1:200 000?*

1. 0,2 cm
  2. 2 cm
  3. 20 cm
  4. 200 cm
- 

97. kérdés. *Ha egy térkép méretaránya 1:250 000, akkor a térképen mért 2 cm mekkora távolságnak felel meg a valóságban?*

1. 50 km
  2. 5 km
  3. 0,5 km
  4. 50 km
- 

98. kérdés. *Ha egy 1:25 000 méretarányú térképen 5 cm utat kell megtennünk, akkor mekkora ez az út a valóságban?*

1. 50 méter
2. 125 méter
3. 500 méter
4. 1250 méter

---

99. kérdés. *Ha egy 1:50 000 méretarányú térképen 20 cm utat kell megtennünk, akkor mekkora ez az út a valóságban?*

1. 250 méter
2. 2500 méter
3. 5000 méter
4. 10 000 méter

---

100. kérdés. *Az alábbi felsorolásból válassza ki, hogy hol húzódik a Földet behálózó fokhálózat kezdő meridiánja!*

1. a nemzetközi dátumválasztó vonalon
2. Greenwichnél
3. az Egyenlítőn
4. attól függ, milyen területet vizsgálunk

---

101. kérdés. *Az alábbi felsorolásból válassza ki, hány hosszúsági kör (meridián) rajzolható a Földön!*

1. 180
2. 360
3. végtelen sok
4. 90

---

102. kérdés. *Az alábbi felsorolásból válassza ki, hány adatrészt kell megadni ahhoz, hogy a Föld felszínén egy pont helyét szögértékben, földrajzi koordinátákkal megadjam!*

1. egy
2. kettő
3. három
4. négy

---

103. kérdés. *Egészítse ki az alábbi definíciót, hogy helyes legyen!*

Egy MGRS-azonosító mindig ... kezdődik.

1. betűvel
2. számjeggyel

104. kérdés. *Válassza ki az alábbi felsorolásból, hogy milyen rendszerben adták meg a következő koordinátát!*

34 456789E 5678901N

1. UTM
  2. földrajzi
  3. MGRS
  4. GEOREF
- 

105. kérdés. *Válassza ki az alábbi felsorolásból, hogy milyen rendszerben adták meg a következő koordinátát!*

47° 11'57N 020° 10'26E

1. UTM
  2. földrajzi
  3. MGRS
  4. GEOREF
- 

106. kérdés. *Válassza ki az alábbi felsorolásból, hogy az MGRS-azonosítórendszer milyen jelölést használ a pozíciók meghatározásához!*

1. csak számjegyekből álló karaktersort
  2. 100 × 100 km-es területeken belül a perceltéréseket
  3. betűkből és számokból álló karaktersort
  4. fok, perc és másodperces értékeket
- 

107. kérdés. *Mi az első lépés egy térképi pont MGRS-azonosítójának meghatározásánál?*

1. a 6° × 4°-os UTM-szegmens meghatározása
  2. a 6° × 8°-os UTM-szegmens meghatározása
  3. a 6° × 6°-os UTM-szegmens meghatározása
- 

108. kérdés. *Milyen térképi elemek segítik elő a földrajzi koordináták meghatározását a topográfiai térképeken?*

1. egyes terepi elemek jelölt UTM-koordinátái
2. a szelvények sarokpontjainak földrajzi koordinátái, valamint a szelvénykeretben a percbesztások
3. a vízszintes koordinátahálózat vonalai

109. kérdés. Melyik lehet a Balatonfőkajár területére eső koordináta/azonosító? Több helyes válasz is lehetséges.

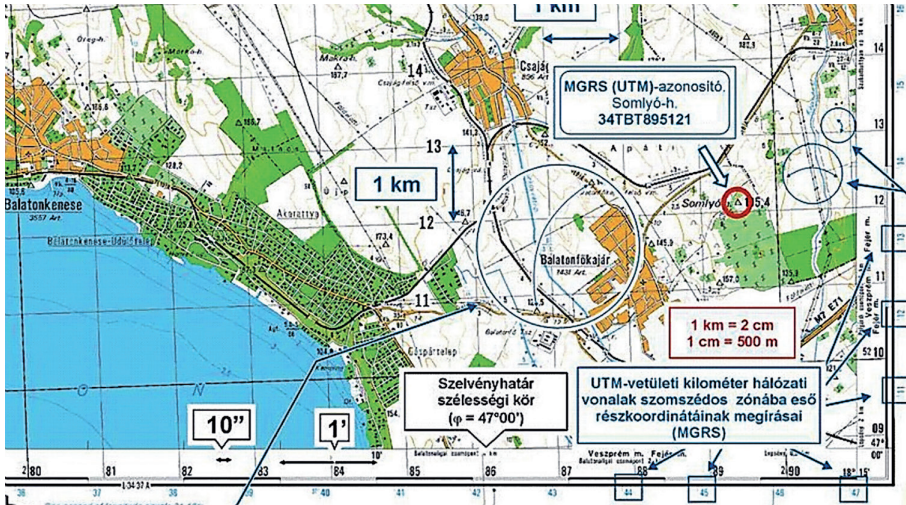

1. 34TBT881115
2. 34TBT11885
3. 34 288100E 5211500N
4. 34 2881 52115

110. kérdés. Döntse el, hogy az alábbi állítás igaz vagy hamis!

A vizek terepelem-csoportjába a földfelszín folyó- és állóvizei tartoznak, tekintet nélkül azok természetes vagy mesterséges eredetére.

1. Igaz.
2. Hamis.

111. kérdés. Melyik lehet a Balatonfőkajár területének egy részét is magába foglaló MGRS-azonosító?

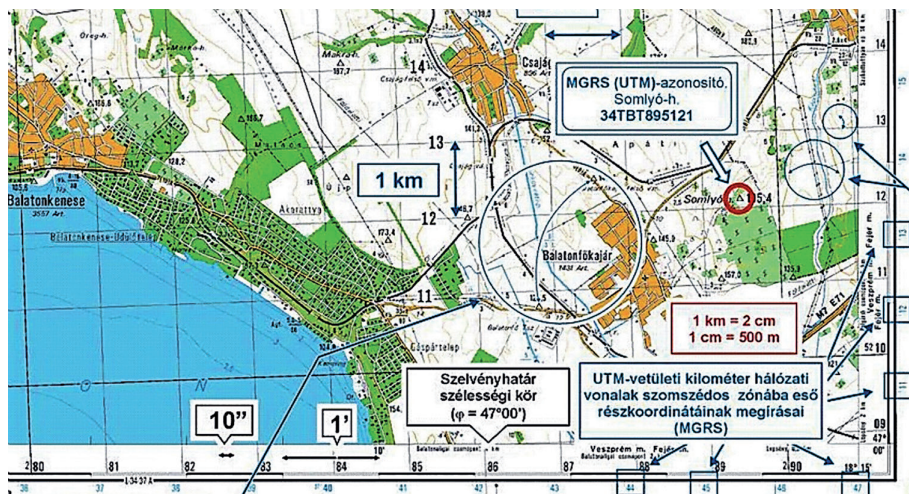

1. 34TBT8811
2. 34TCT8811
3. 34TBT1188
4. 34TCT1188

112. kérdés. Melyik koordináta/azonosító esik a Balaton területére? Több helyes válasz is lehetséges.

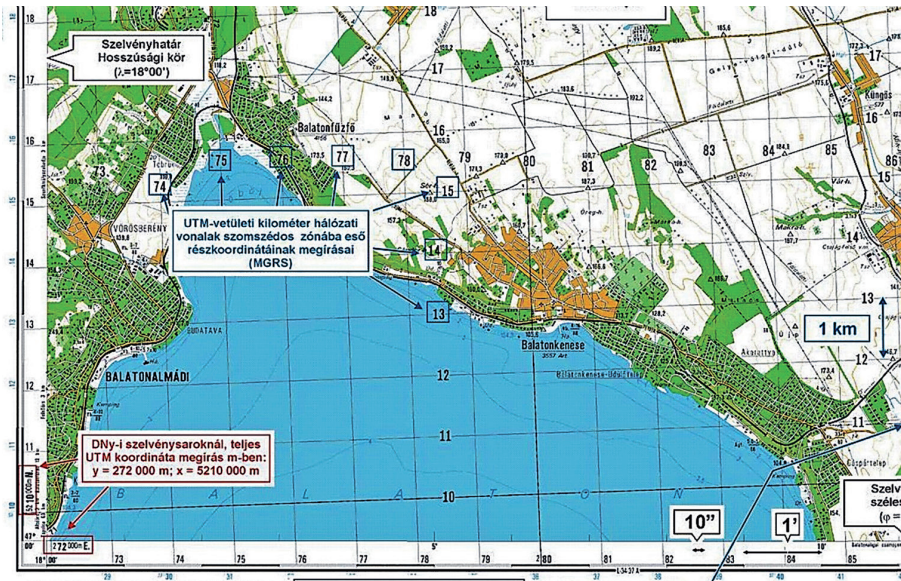

1. 34TBT79521206
2. 34TBT7314
3. 34TBT7512
4. 34TBT8316010011



113. kérdés. Melyik lehet a Balatonkenese területét is érintő MGRS-azonosító?

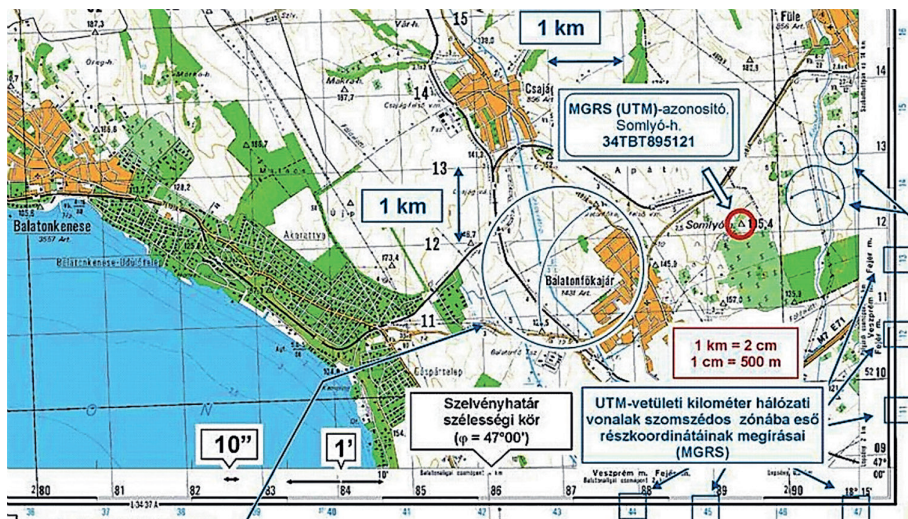

1. 34TBT8013
2. 34TCT8313
3. 34TBT8011
4. 34TCT8813

114. kérdés. Melyik lehet a Berhida területére eső MGRS azonosító?

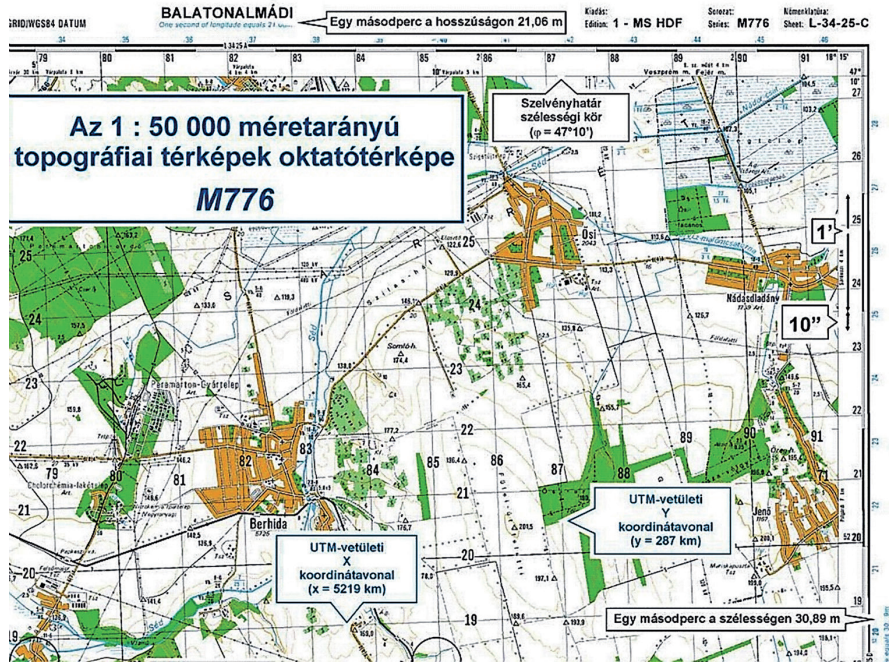

1. 34TBT81992155
2. 34TBT21302539
3. 34TBT81052280
4. 34TCT86041972

115. kérdés. Melyik lehet a képen látható szelvényrészlet keleti csatlakozószelvénye?

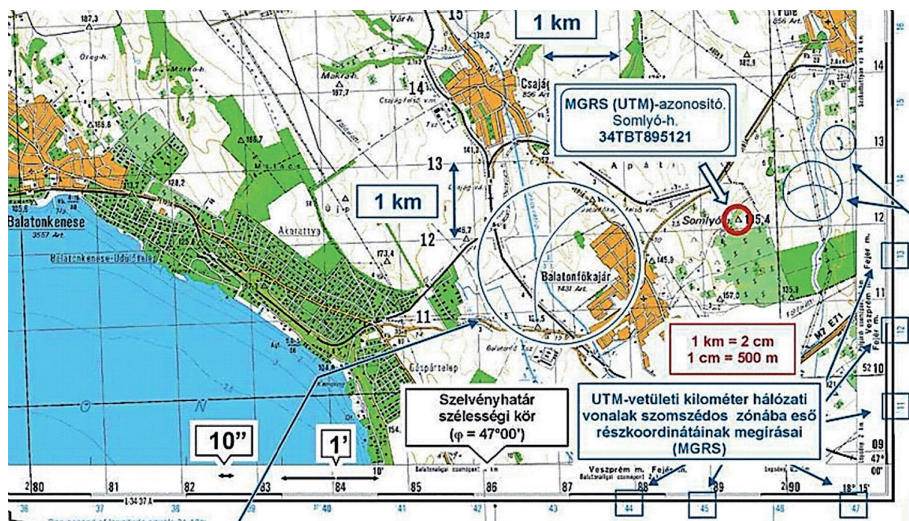

1. L-34-26-C
2. L-35-25-C
3. M-34-25-C
4. L-34-25-D

116. kérdés. Melyik lehet a képen látható szelvényrészlet nyugati csatlakozószelvénye?

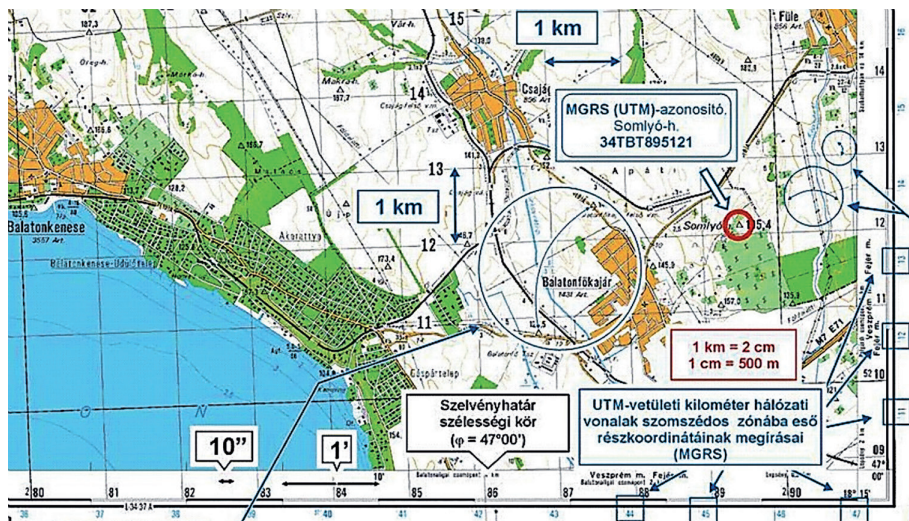

1. L-33-36-D
2. L-34-25-D
3. L-34-24-A
4. L-33-25-C

117. kérdés. Melyik lehet a képen látható szelvényrészlet északi csatlakozószelvénye?

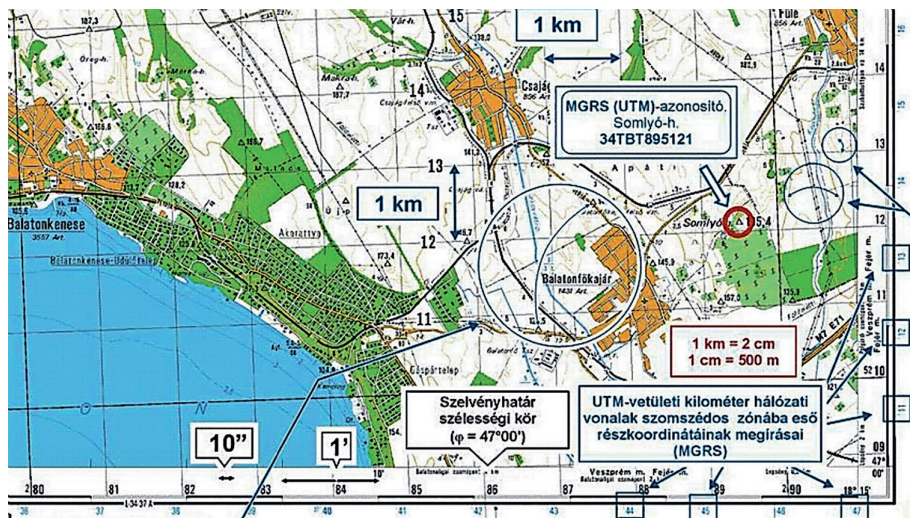

1. L-34-25-A
2. L-34-25-B
3. L-34-24-C
4. L-33-25-A

118. kérdés. Melyik lehet a képen látható szelvényrészlet déli csatlakozószelvénye?

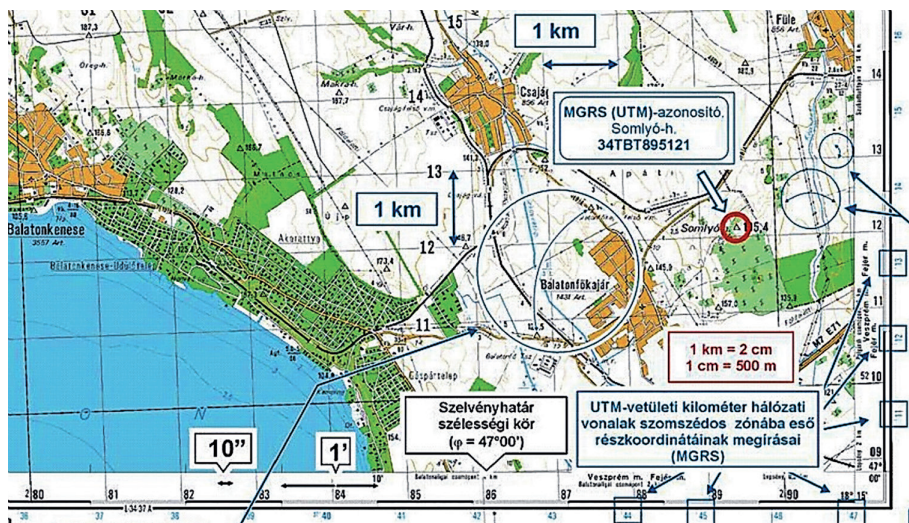

1. L-34-26-A
2. L-34-37-A
3. L-35-24-A
4. L-34-13-A

119. kérdés. Melyik lehet a Balatonfüzű területére eső MGRS-azonosító?

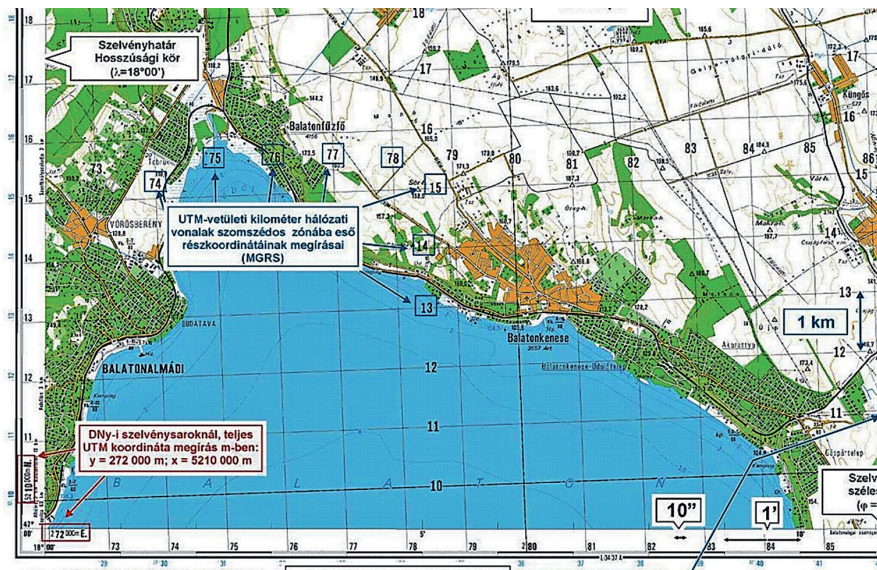

1. 34TBT755165
2. 34TBT843132
3. 34TBT649794
4. 34TBT730108

120. kérdés. Melyik koordináta/azonosító esik a gyümölcsös pirossal bekarikázott területére?

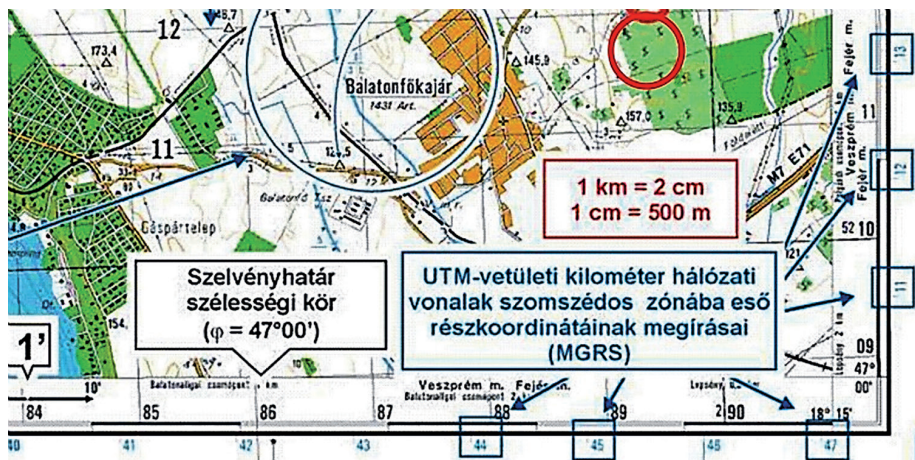

1. 34TBT8811
2. 34TCT893521
3. 34TBT89441160
4. 34 8930 5211



121. kérdés. Melyik lehet a Makra hegy (pirossal bekarikázva) MGRS-azonosítója?

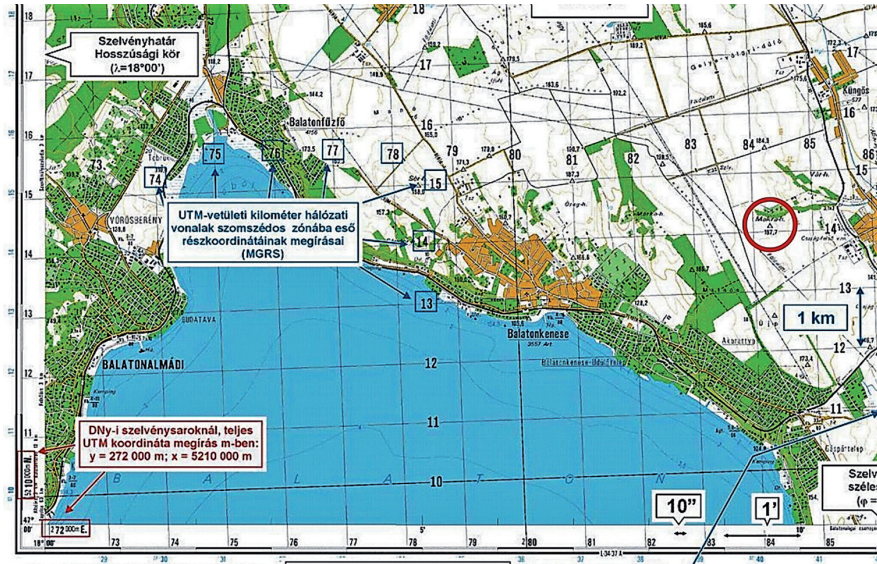

1. 34TBT848141
2. 34TBT842149
3. 34TBT8414
4. 34TBT1484

122. kérdés. Melyik lehet Somló hegy (pirossal bekarikázva) MGRS-azonosítója?

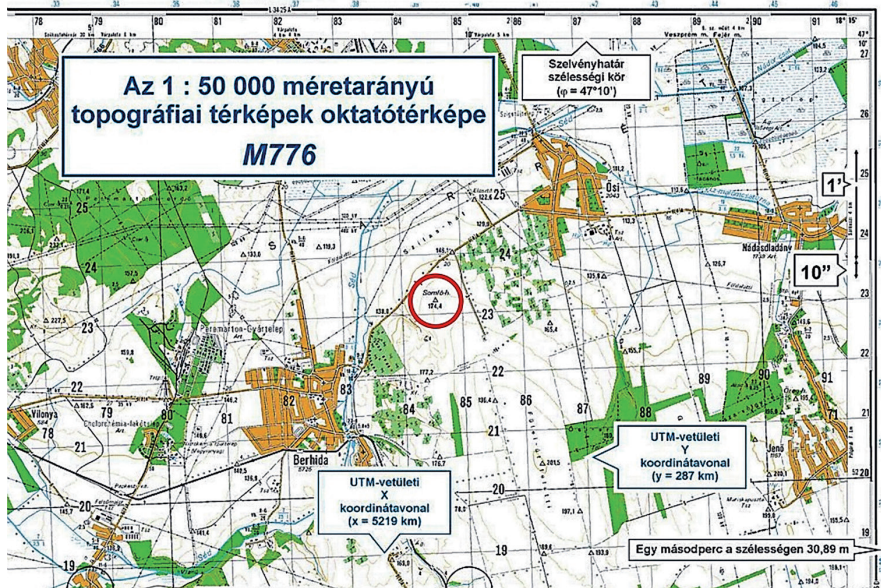

1. 34TBT8423
2. 34TBT841239
3. 34TBT848230
4. 34TBT2384

123. kérdés. Döntse el, hogy az alábbi állítás igaz vagy hamis!

A terep befolyásolja a harc megszervezését, vezetését és lefolyását, hiszen a terep az, ahol a katona a manővereit és harci tevékenységét folytatja.

1. Igaz.
2. Hamis.

124. kérdés. Döntse el, hogy az alábbi állítás igaz vagy hamis!

A térkép befolyásolja a harc megszervezését, vezetését és lefolyását, hiszen az ábrázolt tereprészlet az, ahol a katona a manővereit és harci tevékenységét folytatja.

1. Igaz.
2. Hamis.

125. kérdés. *Válassza ki a felsorolásból a szövegbe illő helyes megoldást!*

A (A) ... befolyásolja a harc megszervezését, vezetését és lefolyását, hiszen a (B) ... az, ahol a katona a manővereit és harci tevékenységét folytatja.

A

1. terep
2. térkép
3. tájjeleg

B

1. terep
  2. térkép
  3. tájjeleg
- 

126. kérdés. *Válassza ki az alábbi felsorolásból a talaj helyes fogalmát!*

1. A talaj a földkéreg legfelső mállási rétege.
  2. A talaj a Földünk szilárd kérgét alkotó, nagy mennyiségben előforduló anyagok összessége.
  3. A talaj a Föld felszínének mezőgazdasági művelésre alkalmas alkotóeleme.
- 

127. kérdés. *Keresse meg a következő szövegben a hibás szót!*

A növényzet alatt a természet vagy az állatok által létrehozott összefüggő növénytakarót értjük.

---

128. kérdés. *Válassza ki az alábbi felsorolásból a vizek mint terepelemek helyes fogalmát!*

1. A vizek terepelem-csoportjába a föld alatti vízfolyások és a földfelszín folyó- és állóvizei tartoznak, tekintet nélkül azok természetes vagy mesterséges eredetére.
2. A vizek terepelem-csoportjába a földfelszín folyó- és állóvizei tartoznak, tekintet nélkül azok természetes vagy mesterséges eredetére.
3. A vizek terepelem-csoportjába a földfelszín természetes folyó- és állóvizei tartoznak.

---

129. kérdés. *Válassza ki a felsorolásból a szövegbe illő helyes megoldást!*

A közlekedési hálózat terepelemei közé tartoznak a szárazföldi, vízi és (A) ... közlekedés létesítményei, az utak, vasutak hálózata, az állomások, pályaudvarok, repülőterek, kikötők összessége és minden, a közlekedéshez kapcsolódó B ....

A

1. víz alatti
2. légi
3. vízen átívelő

B

1. épület
  2. tervezett létesítmény
  3. építmény
- 

130. kérdés. *Válassza ki a felsorolásból a szövegbe illő helyes megoldást!*

A települések... a mozgást, az összeköttetést, növelhetik a tűzhatást, de fedezéket és álcázási lehetőséget is nyújthatnak, egyszerűsíthetik a műszaki záruk építését.

1. megkönnyítik
  2. megnehezítik
  3. lehetetlenné teszik
  4. nem befolyásolják
- 

131. kérdés. *Válassza ki a felsorolásból a szövegbe illő helyes megoldást!*

Az ipari és mezőgazdasági üzemek, a szolgáltató- és kulturális létesítmények ... a tájékozódást.

1. gátolják
  2. segíthetik
  3. lehetetlenné teszik
  4. nem befolyásolják
- 

132. kérdés. *Melyik állítás hamis az ipari és mezőgazdasági üzemekre?*

1. Segíthetik a tájékozódást.
2. Létfontosságú szolgáltatásokat nyújthatnak.
3. Műszaki munkálatok nyersanyagbázisaként szolgálhatnak.
4. Sebesültek és evakuáltak elhelyezését teszik lehetővé.
5. Megnehezítik a műszaki záruk építését.

133. kérdés. Egészítse ki az alábbi mondatot! Írja be a helyes megoldást!

Ugyanolyan domborzati tulajdonságokkal bíró területek ... a tájjellege.

134. kérdés. Párosítsa össze az alábbi idomokat a megfelelő ábrákkal!

1. pihenő
2. kúp
3. tető, fennsík

A



B



C



135. kérdés. Párosítsa össze az alábbi idomokat a megfelelő ábrákkal!

1. völgy, teknő
2. csúcs, hegyorom
3. nyereg

A



B



C



136. kérdés. Párosítsa össze az alábbi idomokat a megfelelő ábrákkal!

1. metsződés, vízmosás
2. hegyhát
3. nyereg

A



B



C



137. kérdés. Párosítsa össze az alábbi idomokat a megfelelő ábrákkal!

1. pihenő
2. tető, fennsík
3. nyereg

A



B



C



138. kérdés. Válassza ki a felsorolásból a szövegbe illő helyes megoldást!

Egy 1:25 000 méretarányú térképszelvény méretaránya (A) ..., mint egy 1:500 000 méretarányú térképszelvény méretaránya, mert a méretarányszáma (B) ....

A

1. nagyobb
2. kisebb
3. ugyanakkora

B

1. nagyobb
2. kisebb
3. ugyanakkora



139. kérdés. *Válassza ki a felsorolásból a szövegbe illő helyes megoldást!*

Egy 1:50 000 méretarányú térképszelvény méretaránya (A) ..., mint egy 1:100 000 méretarányú térképszelvényé, mert a méretarány száma (B) ....

A

1. nagyobb
2. kisebb
3. ugyanakkora

B

1. nagyobb
  2. kisebb
  3. ugyanakkora
- 

140. kérdés. *Egészítse ki az alábbi mondatot! Írja be a helyes megoldást!*

A ... térképek szolgáltatják a legsokoldalúbb áttekintést a terepről. Lehetőséget adnak a terep szükséges részletességű tanulmányozására.

---

141. kérdés. *Válassza ki a felsorolásból a szövegbe illő helyes megoldást!*

A Magyar Honvédségben a NATO-szabványoknak megfelelő, rendszeresített (A) ... méretarányú térképet használják a terep (B) ... jellemzőinek értékeléséhez.

A

1. 1:10 000
2. 1:25 000
3. 1:50 000

B

1. hadászati
  2. hadműveleti-harcászati
  3. átfogó
- 

142. kérdés. *Minek a rövidítése az UTM?*

1. United Total Mapping
2. User Terrain Movement
3. Universal Transverse Mercator

---

143. kérdés. *Minnek a rövidítése az MGRS?*

1. Military Grid Reference System
2. Magyar Geodéziai Rács Sorozat
3. Median Geoid Real Source

---

144. kérdés. *Milyen sorrendben olvassuk le az MGRS-azonosító 100 × 100 kilométeren belüli értékeit?*

1. Előbb keleti, utána északi irányban.
2. Előbb északi, utána keleti irányban.
3. Mindegy, milyen sorrendben, mert úgyis elírjuk, hogy észak vagy kelet.
4. Az MGRS nem tartalmaz méterértékeket.

---

145. kérdés. *Döntse el, hogy az alábbi állítás igaz vagy hamis!*

Alaprajzban ábrázolja a topográfiai térkép az adott méretarányban kifejezhető tereptárgyakat, például nagyobb épületeket, tavakat, ezeket alak- és mérethelyesen ábrázolják.

1. Igaz.
2. Hamis.

---

146. kérdés. *Döntse el, hogy az alábbi állítás igaz vagy hamis!*

Pontszerűen ábrázolja a topográfiai térkép az adott méretarányban kifejezhető tereptárgyakat, például nagyobb épületeket, tavakat.

1. Igaz.
2. Hamis.

---

147. kérdés. *Döntse el, hogy az alábbi állítás igaz vagy hamis!*

A szimmetrikus jelekkel a térkép méretarányában alaprajzban ki nem fejezhető, de katonai szempontból fontos tereptárgyakat ábrázolják, például a háromszögelési pontokat, a torony-szerű építményeket és utakat, vasutakat, településeket.

1. Igaz.
2. Hamis.

148. kérdés. *Döntse el, hogy az alábbi állítás igaz vagy hamis!*

A szimmetrikus jelek az alaprajzban a térkép méretarányában ponttal ki nem fejezhető, de katonai szempontból fontos tereptárgyakat ábrázolják, például a háromszögelési pontokat, a toronyszerű építményeket és utakat, vasutakat, településeket.

1. Igaz.
  2. Hamis.
- 

149. kérdés. *Egészítse ki az alábbi mondatot! Írja be a helyes megoldást!*

Az abszolút és relatív magasságkülönbségek ábrázolásának és megállapításának eszköze a topográfiai térképeken a ....

---

150. kérdés. *Miről szól a következő definíció?*

Az abszolút és relatív magasságkülönbségek ábrázolásának és megállapításának eszköze a topográfiai térképeken.

1. szintvonal
  2. jelkulcs
  3. háromszögelési pont
  4. eséstüske
- 

151. kérdés. *Válassza ki a felsorolásból a szövegbe illő helyes megoldást!*

Tájékozódni a terepen annyit jelent, hogy ismerni kell az (A) ... helyét a fő (B) ... és a környező fontos tereptárgyakhoz (domborzati idomokhoz) viszonyítva.

A

1. ellenség
2. észak
3. álláspont

B

1. ellenséghez
2. világtájakhoz
3. célhoz

152. kérdés. Melyik északi irányt jelölik ki a térkép koordinátahálózatának függőleges vonalai?

1. földrajzi vagy csillagászati észak
2. hálózati észak
3. mágneses észak

153. kérdés. Párosítsa a számokkal jelölt kifejezéseket az ábrán látható betűkkel!

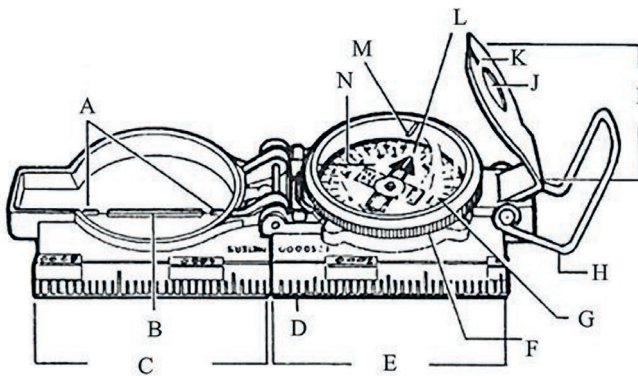

1. célzószál
2. előlapgyűrű
3. világító célzószelence
4. léptékvonalzó
5. tok
6. felső tok
7. világító mágneses nyíl
8. világító szelencejel
9. leolvasótüske
10. lencsefoglat
11. ujjtámasz
12. lencse
13. irányzórés
14. forgatható számlap

154. kérdés. A lencsés tájoló melyik részét jelöli a D betű?

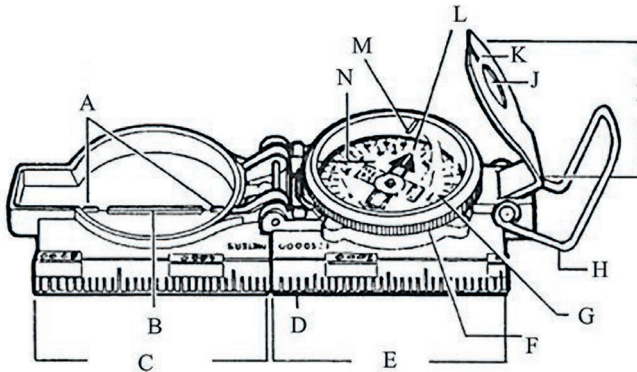

1. célzószál
2. felső tok
3. léptékvonalzó
4. ujjtámasz

155. kérdés. A lencsés tájoló melyik részét jelöli az M betű?

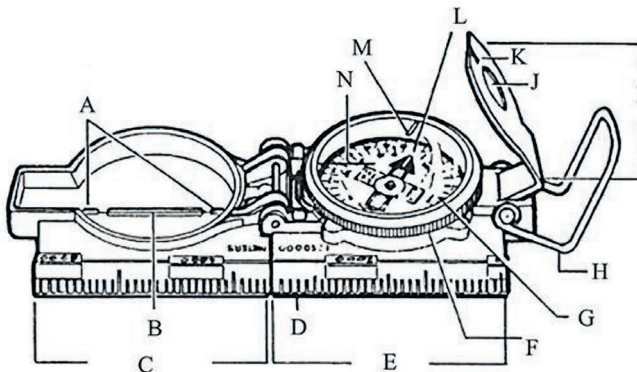

1. lencse
2. lencsefoglat
3. világító szelencejel
4. célzószál

156. kérdés. A lencsés tájoló melyik részét jelöli a B betű?

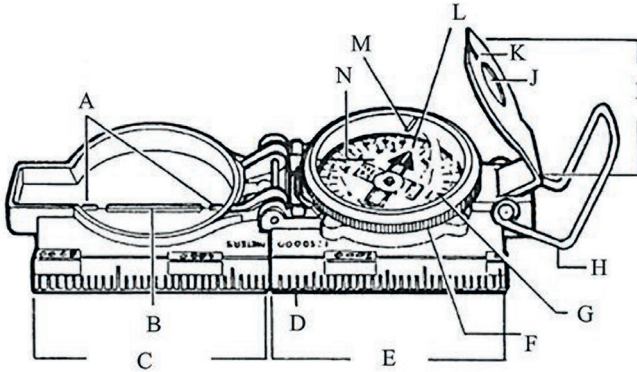

1. lencse
2. célzószál
3. világító szelencejel
4. leolvasótűske

157. kérdés. A lencsés tájoló melyik részét jelöli az A betű?

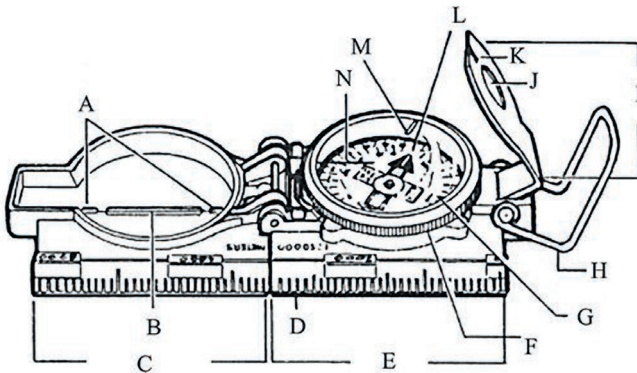

1. tok
2. világító célzószelence
3. irányzórés
4. lencse

158. kérdés. A lencsés tájoló melyik részét jelöli a G betű?

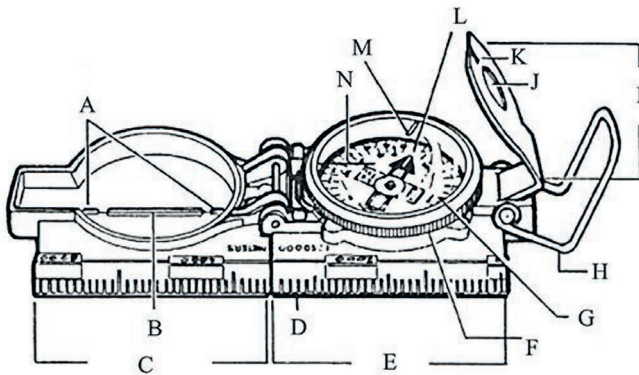

1. ujjtámasz
2. forgatható számlap
3. lencse foglalat
4. felsőtök

159. kérdés.  $1^\circ$  hány vonásértéknek felel meg a 39/49M tájolon?

1. 3,6
2. 12,5
3. 16,67
4. 17,77

160. kérdés.  $1^\circ$  hány vonásértéknek felel meg a lencsés tájolon?

1. 3,6
2. 12,5
3. 16,67
4. 17,77

161. kérdés. Válassza ki a felsorolásból a szövegbe illő helyes megoldást!

A 39/49M tájoló (A) ... vonásértékgig van beosztva, a lencses tájoló pedig (B) ... mil beosztást tartalmaz.

A

1. 6000
2. 6400
3. 360

B

1. 6000
2. 6400
3. 360

162. kérdés. Az alábbi ábra alapján párosítsa a lencses tájoló megadott részeit!

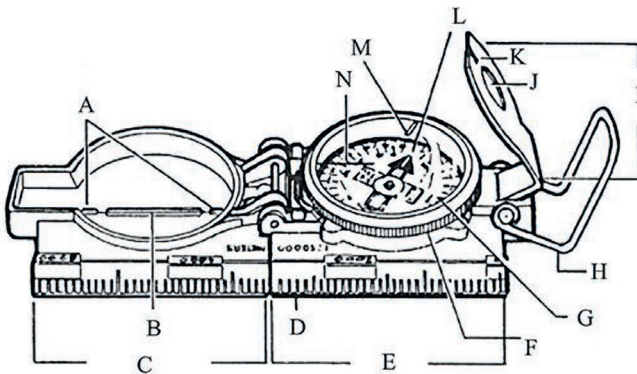

1. világító célzószelence
2. tok
3. ujjtámasz

A.

E.

H.



163. kérdés. Az alábbi ábra alapján párosítsa a lencses tájoló megadott részeit!

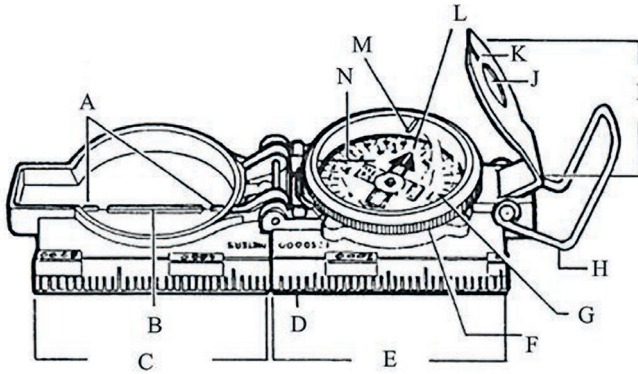

1. felső tok
2. leolvasótüske
3. lencse

C.  
N.  
J.

164. kérdés. Az alábbi ábra alapján párosítsa a lencses tájoló megadott részeit!

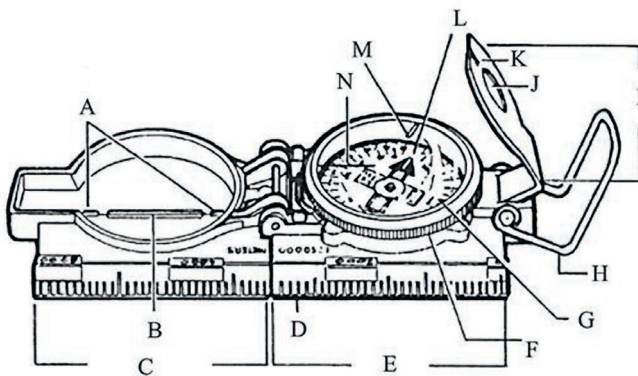

1. léptékvonalzó
2. forgatható számlap
3. irányzórés

D.  
G.  
K.

165. kérdés. Az alábbi ábra alapján párosítsa a lencses tájoló megadott részeit!

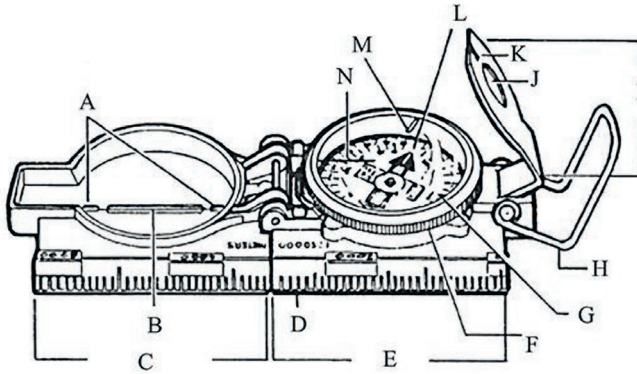

1. célzószál
2. lencsefoglat
3. világító mágneses nyíl

B.  
I.  
L.

166. kérdés. Válassza ki a felsorolásból a szövegbe illő helyes megoldást!

A 39/49M tájolón egy vonás fok-perc értéke (A) ..., a lencses tájolón pedig egy vonás fok-perc értéke (B) ....

- A
1. 3,6'
  2. 9'
  3. 15'

- B
1. 1'
  2. 3,375'
  3. 18'

167. kérdés. Keresse meg a következő szövegben a hibás szót!

Az azimut alapján való mozgást általában nappal, ismeretlen terepen, rossz látási viszonyok között vagy tájékoztató tereptárgyak hiánya esetén hajtjuk végre.

168. kérdés. *Döntse el, hogy az alábbi állítás igaz vagy hamis!*

Az azimut alapján való mozgást általában éjszaka, ismeretlen terepen, rossz látási viszonyok között vagy tájékoztató tereptárgyak hiánya esetén hajtjuk végre.

1. Igaz.
2. Hamis.

169. kérdés. *Döntse el, hogy az alábbi állítás igaz vagy hamis!*

Az azimut alapján való mozgást általában nappal, ismert terepen, jó látási viszonyok között vagy tájékoztató tereptárgyak megléte esetén hajtjuk végre.

1. Igaz.
2. Hamis.

170. kérdés. *Milyen feladat végrehajtását támogathatja az ábrán látható vázlat?*

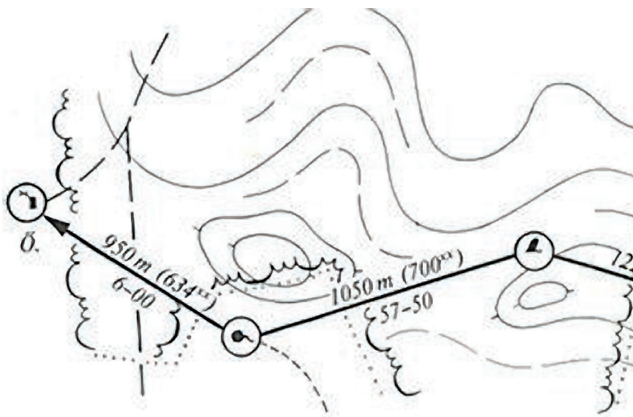

1. hátrametszést
2. azimutmenetet
3. álláspont-kijelölést

171. kérdés. Milyen vázlat látható az ábrán?

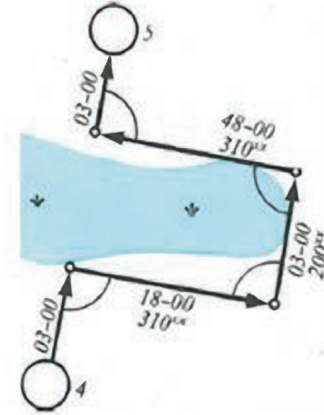

1. menetvonal-helyesbítés
2. akadály kikerülése irány és távolság alapján
3. álláspont kijelölése

172. kérdés. Minek a definíciója?

A(z) ... az a művelet, amikor a térképen kiválasztott irányt fedésbe hozzuk a terep azonos irányával.

1. térkép tájolása
2. álláspont meghatározása
3. terepértékelés

173. kérdés. Egészítse ki az alábbi mondatot! Válassza ki a helyes megoldást a felsorolásból!

A térkép tájolása az a művelet, amikor a ... kiválasztott irányt fedésbe hozzuk a terep azonos irányával.

1. parancsnok által
2. menetiránynak
3. térképen

174. kérdés. *Hogyan határozható meg az álláspontunk helye? Több helyes válasz is lehetséges.*

1. azonosítással
  2. méréssel és becsléssel
  3. tapasztalat alapján
  4. visszametszéssel
- 

175. kérdés. *Hogyan határozható meg az álláspontunk helye? Több helyes válasz is lehetséges.*

1. visszametszéssel
  2. ismétléssel
  3. oldalmetszéssel
  4. hátrametszéssel
- 

176. kérdés. *Hogyan határozható meg az álláspontunk helye? Több helyes válasz is lehetséges.*

1. árnyékokkal
  2. tapasztalat alapján
  3. hátrametszéssel
  4. domborzat alapján
- 

177. kérdés. *Hogyan határozható meg az álláspontunk helye? Több helyes válasz is lehetséges.*

1. hőmérővel
  2. méréssel és becsléssel
  3. oldalmetszéssel
  4. fényviszonyok alapján
- 

178. kérdés. *Miről szól a következő definíció?*

Ha álláspontunk olyan tereptárgyon vagy annak közvetlen közelében fekszik, amelyet a térkép egyezményes jellel ábrázol (például híd, útkereszteződés), akkor a jelkulcsi jel azonosításával az álláspont térképi helyét is megkapjuk.

1. álláspont meghatározása azonosítással
2. álláspont meghatározása méréssel és becsléssel
3. álláspont meghatározása oldalmetszéssel
4. álláspont meghatározása hátrametszéssel

179. kérdés. Milyen álláspont-meghatározási módszert célszerű alkalmazni, ha az jól azonosítható vonalas tereptárgyon (út, fasor, erdőszegély, vasút, csatorna stb.) vagy annak meghosszabbításában fekszik?

1. álláspont meghatározása azonosítással
2. álláspont meghatározása méréssel és becsléssel
3. álláspont meghatározása oldalmetszéssel
4. álláspont meghatározása domborzat alapján

180. kérdés. Milyen álláspont-meghatározási módszert célszerű alkalmazni, ha az álláspont az azonosított tereptárgytól viszonylag kis távolságra található?

1. álláspont meghatározása azonosítással
2. álláspont meghatározása méréssel és becsléssel
3. álláspont meghatározása hátrametszéssel
4. álláspont meghatározása domborzat alapján

181. kérdés. Mi a neve a hátrametszésnél nem kellő pontosságú mérés esetén keletkező, az ábrán pirossal jelölt háromszögnek?

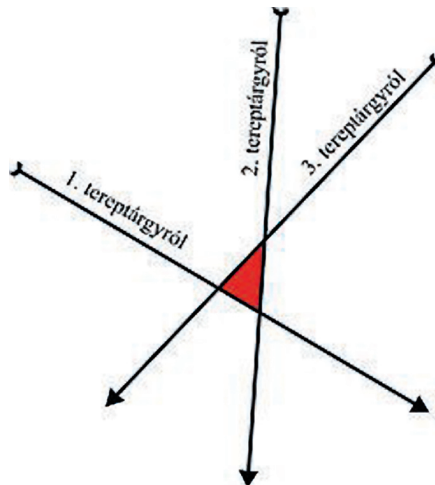

1. hibaháromszög
2. tűrésháromszög
3. metszesháromszög

182. kérdés. Válassza ki a felsorolásból a szövegbe illő helyes megoldást!

A Föld (A) ... alatt fordul meg a tengelye körül, egy óra alatt, tehát (B) ...-os utat tesz meg.

A

1. 24 óra
2. 1 hónap
3. 1 év

B

1. körülbelül  $1^\circ$
2.  $15^\circ$
3.  $360^\circ$

183. kérdés. Hány órakor végeztük el az alábbi ábra szerinti mérést, ha a piros nyíl az északi irányt mutatja?

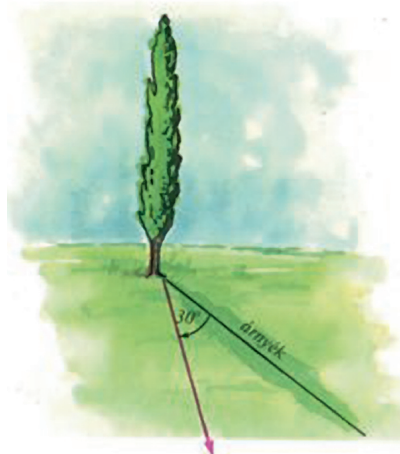

1. körülbelül délután 2 órakor
2. körülbelül délben
3. körülbelül reggel 8 órakor
4. körülbelül délelőtt 10 órakor

184. kérdés. Nevezze meg a távcső részeit!

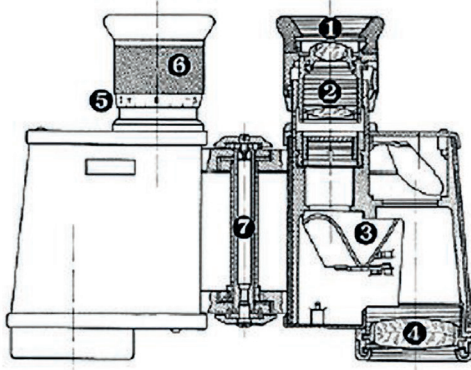

- A. tárgylencse-rendszer
- B. távcsőház
- C. csuklós állító
- D. skálabeosztás
- E. szátkereszt
- F. forgatható gyűrű
- G. okulárlencse-rendszer

185. kérdés. A távcső melyik részét jelöli a 7-es szám?

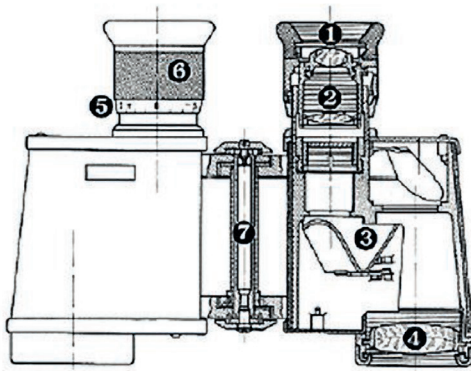

- A. csuklós állító
- B. skálabeosztás
- C. szátkereszt
- D. okulárlencse-rendszer



186. kérdés. A távcső melyik részét jelöli a 3-as szám?

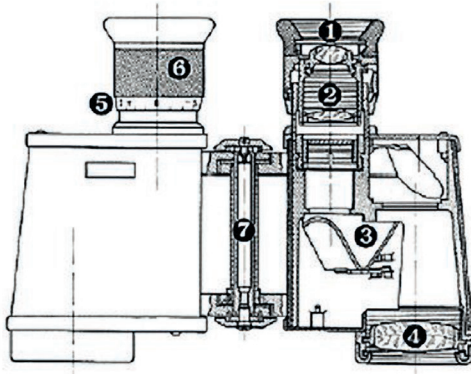

- A. tárgylencse-rendszer
- B. távcsőház
- C. csuklós állító
- D. okulárlencse-rendszer

187. kérdés. A távcső melyik részét jelöli a 4-es szám?

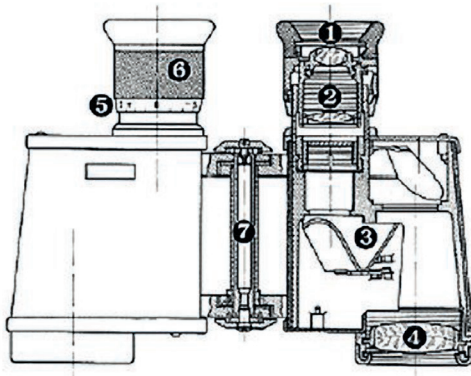

- A. csuklós állító
- B. távcsőház
- C. tárgylencse-rendszer
- D. skálabeosztás

188. kérdés. A távcső melyik részét jelöli az 1-es szám?

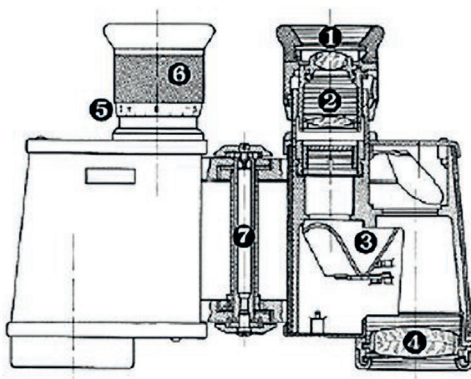

- A. tárgylencse-rendszer
- B. távcsőház
- C. csuklós állító
- D. okulárlencse-rendszer

189. kérdés. Mit ábrázol az alábbi kép?

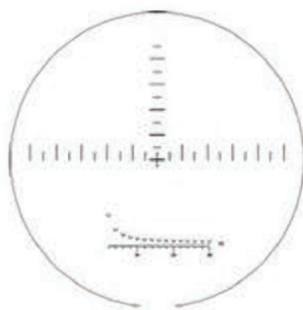

- 1. az EDF távcső látómezője a szálkeresztrel
- 2. lencses tájoló forgatható számlapja
- 3. 39/49M tájoló forgatható szelencéje

190. kérdés. *Döntse el, hogy az alábbi állítás igaz vagy hamis!*

Ha mérőeszköz nem áll rendelkezésre, egyszerűen lépéssel mérhetünk meg távolságot.

1. Igaz.
2. Hamis.

191. kérdés. *Válassza ki a felsorolásból a szövegbe illő helyes megoldást!*

Ha mérőeszköz nem áll rendelkezésre, egyszerűen ... mérhetünk meg távolságot.

1. mérőszalaggal
2. lépéssel
3. háromszögeléssel
4. hátrametszéssel

192. kérdés. *Egészítse ki az alábbi mondatot! Írja be a helyes megoldást!*

Ha mérőeszköz nem áll rendelkezésre, egyszerűen lépéssel mérhetünk meg ....

193. kérdés. *Keresse meg a következő szövegben a hibás szót!*

Ha mérőeszköz nem áll rendelkezésre, egyszerűen háromszögeléssel mérhetünk meg távolságot.

194. kérdés. *Mit jelöl a  $v$  betű a vonásképlet ábrájában?*

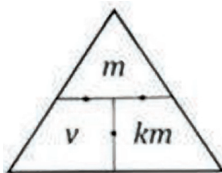

1. a tereptárgy megfigyelhető magasságát
2. a tereptárgy figyelőpontról látható, vonásban kifejezett szögértékét
3. a tereptárgy és a figyelőpont közötti távolságot
4. a mérés kezdetétől eltelt időt

195. kérdés. Mit jelöl a  $m$  betű a vonásképlet ábrájában?

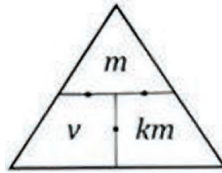

1. a tereptárgy megfigyelhető magasságát
2. a tereptárgy figyelőpontról látható, vonásban kifejezett szögértékét
3. a tereptárgy és a figyelőpont közötti távolságot
4. a mérés kezdetétől eltelt időt

196. kérdés. Mit jelöl a  $km$  a vonásképlet ábrájában?

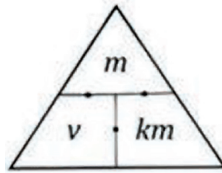

1. a tereptárgy megfigyelhető magasságát
2. a tereptárgy figyelőpontról látható, vonásban kifejezett szögértékét
3. a tereptárgy és a figyelőpont közötti távolságot
4. a mérés kezdetétől eltelt időt

197. kérdés. Mit mond ki az egyszerűsített vonásképlet?

1. A megfigyelő a tőle 1 kilométerre lévő 1 méter magas tárgyat 1 vonás szög alatt látja.
2. A megfigyelő a tőle 100 méterre lévő 1 méter magas tárgyat 10 vonás szög alatt látja.
3. A megfigyelő a tőle 10 méterre lévő 1,8 méter magas tárgyat 18 vonás szög alatt látja.

198. kérdés. Válassza ki az alábbi felsorolásból az azimut helyes fogalmát!

1. valamelyik északi iránytól az óramutató járásának irányában mért vízszintes szög
2. közös kezdőponttal rendelkező, egymással derékszöget bezáró egyenesek
3. egy térképi vonal hosszának és a megfelelő terepi vonal vetületi hosszának aránya

---

199. kérdés. *Miről szól a következő definíció?*

A(z) ... valamelyik északi iránytól az óramutató járásának irányában mért vízszintes szög.

1. azimut
2. derékszögű koordinátarendszer
3. méretarány

---

200. kérdés. *Párosítsa össze az alábbi fogalmakat a megfelelő definíciókkal!*

1. Derékszögű koordinátarendszer:
2. Azimut:
3. Méretarány:
  1. valamelyik északi iránytól az óramutató járásának irányában mért vízszintes szög.
  2. közös kezdőponttal rendelkező, egymással derékszöget bezáró egyenesek.
  3. egy térképi vonal hosszának és a megfelelő terepi vonal vetületi hosszának aránya.

---

201. kérdés. *Válassza ki a felsorolásból a szövegbe illő helyes megoldást!*

Az azimut valamelyik (A) ... iránytól az óramutató (B) ... irányában mért vízszintes szög, fajtái: hálózati, földrajzi és mágneses azimut.

A

1. északi
2. térképi
3. kijelölt

B

1. járásával ellentétes
2. járásának
3. járásától független

---

202. kérdés. *Válassza ki a felsorolásból a szövegbe illő helyes megoldást!*

A (A) ... koordinátarendszer, másik nevén sík koordinátarendszer közös kezdőponttal rendelkező, egymással (B) ... bezáró egyenesek.

A

1. földrajzi
2. derékszögű
3. térbeli

B

1.  $0^\circ$ -ot
2.  $180^\circ$ -ot
3. derékszöget

---

203. kérdés. *Válassza ki a felsorolásból a szövegbe illő helyes megoldást!*

A méretarány egy térképi vonal (A) ... és a megfelelő terepi vonal vetületi (B) ... aránya.

A

1. irányának
2. azimutjának
3. hosszának

B

1. eltérésének
2. hosszának
3. szögének

---

204. kérdés. *Minek a definíciója az alábbi mondat?*

Elméleti földalak, amit úgy kapunk, ha a tengerek felszínét abszolút nyugodtnak és a kontinensek alatt is folytatódónak tekintjük.

1. forgási ellipszoid
2. geoid
3. lapult gömb

205. kérdés. *Válassza ki a felsorolásból a szövegbe illő helyes megoldást!*

A (A) ... egy elméleti földalak, amit úgy kapunk, ha a (B) ... felszínét abszolút nyugodtnak és a kontinensek alatt is folytatódónak tekintjük.

A

1. geoid
2. forgási ellipszoid
3. lapult gömb

B

1. Föld
  2. tengerek
  3. szárazföldek
- 

206. kérdés. *Egészítse ki az alábbi mondatot! Írja be a helyes megoldást!*

A ... elméleti földalak, amit úgy kapunk, ha a tengerek felszínét abszolút nyugodtnak és a kontinensek alatt is folytatódónak tekintjük.

207. kérdés. *Keresse meg a következő szövegben a hibás szót!*

A geoid elméleti vetület, amit úgy kapunk, ha a tengerek felszínét abszolút nyugodtnak és a kontinensek alatt is folytatódónak tekintjük.

208. kérdés. *Válassza ki a felsorolásból a szövegbe illő helyes megoldást!*

A (A) ... a térképen szereplő egyezményes jelek gyűjteménye, kivonatos változata a (B) ...

A

1. jelkulcs
2. jelmagyarázat
3. névrajz

B

1. jelkulcs
2. jelmagyarázat
3. névrajz

---

209. kérdés. *Minek a definíciója az alábbi mondat?*

A ... a térképen szereplő egyezményes jelek gyűjteménye, kivonatos változata a jelmagyarázat.

1. névrajz
2. jelkulcs
3. jelmagyarázat

---

210. kérdés. *Egészítse ki az alábbi mondatot! Írja be a helyes megoldást!*

A jelkulcs a térképen szereplő egyezményes jelek gyűjteménye, kivonatos változata a ....

---

211. kérdés. *Keresse meg a következő szövegben a hibás szót!*

A jelkulcs a térképen szereplő egyezményes jelek gyűjteménye, kivonatos változata a névrajz.

---

212. kérdés. *Döntse el, hogy az alábbi állítás igaz vagy hamis!*

A katonai jelentőrendszerek olyan katonai térképeken alkalmazott koordinátarendszerek, amelyekkel gyorsan és egyszerűen lehet meghatározni egy pont vagy terület koordinátáját.

1. Igaz.
2. Hamis.

---

213. kérdés. *Döntse el, hogy az alábbi állítás igaz vagy hamis!*

A térképen szereplő egyezményes jelek gyűjteménye a névmutató.

1. Igaz.
2. Hamis.

---

214. kérdés. *Miről szól a következő definíció?*

Az UTM vetületi rendszer koordinátarendszerére épülő helymeghatározó, célmegjelölő rendszer, amelyet a NATO-tagállamok fegyveres erői alkalmaznak.

1. katonai jelentőrendszerek
2. tájékozási pont
3. azimut



215. kérdés. *Miről szól a következő definíció?*

Jelentőrendszer. Az UTM vetületi koordinátarendszerére épülő helymeghatározó, célmegjelölő rendszer, amelyet a NATO-tagállamok fegyveres erői alkalmaznak pozíciók, elsősorban földi célpontok helyzetének megjelölésére, jelentésére.

1. MET-TC
  2. OAKOC
  3. MGRS
- 

216. kérdés. *Milyen koordinátarendszerre épül az MGRS?*

1. az UTM vetületi koordinátarendszerére
  2. földrajzi koordinátarendszerre
  3. WGS84
- 

217. kérdés. *Keresse meg a következő szövegben a hibás szót!*

MGRS (Military Grid Reference System, Katonai Koordinátahálózati Vonatkozási Rendszer): röviden MGRS-jelentőrendszer egy, az UTM vetületi koordinátarendszerére épülő navigációs rendszer, amelyet a NATO-tagállamok fegyveres erői alkalmaznak pozíciók, elsősorban földi célpontok helyzetének megjelölésére, jelentésére.

---

218. kérdés. *Válassza ki a felsorolásból a szövegbe illő helyes megoldást!*

MGRS (Military Grid Reference System, Katonai Koordinátahálózati Vonatkozási Rendszer): röviden MGRS-jelentőrendszer egy, a(z) (A) ... vetületi koordinátarendszerére épülő helymeghatározó, célmegjelölő rendszer, amelyet a(z) (B) ... fegyveres erői alkalmaznak pozíciók, elsősorban földi célpontok helyzetének megjelölésére, jelentésére.

A

1. UTM
2. NATO
3. geoid

B

1. világ országainak
2. NATO-tagállamok
3. Európai országok

---

219. kérdés. *Minek a definíciója az alábbi mondat?*

A terep térképi ábrázolását kiegészítő szöveg, a tájékozódást, valamint az egyes síkrajzi és domborzati elemekről való tájékoztatást szolgálja.

1. koordináta megírások
2. névrajz
3. jelmagyarázat

---

220. kérdés. *Válassza ki az alábbi felsorolásból a névrajz helyes fogalmát!*

1. A terep térképi ábrázolását kiegészítő szöveg, a tájékozódást, valamint az egyes síkrajzi és domborzati elemekről való tájékoztatást szolgálja.
2. A térkép keretén kívül elhelyezkedő, magyarázó jeleket értelmező szövegrész.
3. A domborzati elemek magasságát és lejtésirányának értelmezését segítő szöveges felirat.

---

221. kérdés. *Keresse meg a következő szövegben a hibás szót!*

A névrajz a terep térképi tájolását kiegészítő szöveg, a tájékozódást, valamint az egyes síkrajzi és domborzati elemekről való tájékoztatást szolgálja.

---

222. kérdés. *Válassza ki a felsorolásból a szövegbe illő helyes megoldást!*

A névrajz a terep térképi ábrázolását (A) ... szöveg, a tájékozódást, valamint az egyes síkrajzi és (B) ... elemekről való tájékoztatást szolgálja.

A

1. helyettesítő
2. magyarázó
3. kiegészítő

B

1. vízrajzi
2. domborzati
3. pontszerű

223. kérdés. *Döntse el, hogy az alábbi állítás igaz vagy hamis!*

A névrajz a terep térképi ábrázolását kiegészítő szöveg, a tájékozódást, valamint az egyes síkrajzi és domborzati elemekről való tájékoztatást szolgálja.

1. Igaz.
  2. Hamis.
- 

224. kérdés. *Döntse el, hogy az alábbi állítás igaz vagy hamis!*

A névrajz a térképi jelek ábrázolását kiegészítő felirat, kivonatos változata a jelmagyarázat.

1. Igaz.
  2. Hamis.
- 

225. kérdés. *Válassza ki a felsorolásból a szövegbe illő helyes megoldást!*

A szintvonal ... tengerszint feletti pontokat összekötő görbe vonal a térképen.

1. azonos
  2. különböző
  3. alap
- 

226. kérdés. *Miről szól a következő definíció?*

A ... azonos tengerszint feletti pontokat összekötő görbe vonal a térképen.

1. szintvonal
  2. eséstüske
  3. háromszögelési hálózat
- 

227. kérdés. *Döntse el, hogy az alábbi állítás igaz vagy hamis!*

A szintvonal azonos tengerszint feletti pontokat összekötő görbe vonal a térképen.

1. Igaz.
  2. Hamis.
- 

228. kérdés. *Döntse el, hogy az alábbi állítás igaz vagy hamis!*

Az eséstüske azonos tengerszint feletti pontokat összekötő görbe vonal a térképen.

1. Igaz.
2. Hamis.

---

229. kérdés. *Keresse meg a következő szövegben a hibás szót!*

A szintvonal azonos tengerszint feletti pontokat összekötő egyenes vonal a térképen.

---

230. kérdés. *Válassza ki a felsorolásból a szövegbe illő helyes kifejezéseket!*

A topográfiai térképek (A) ... és 1:200 000 méretarány közé eső térképek, amelyek síkrajzot, domborzatrajzot, névrajzot és (B) ... tartalmaznak.

A

1. 1:10 000
2. 1:25 000
3. 1:50 000

B

1. egyéb jeleket
  2. kereten kívüli megírásokat
  3. koordinátaadatokat
- 

231. kérdés. *Döntse el, hogy az alábbi állítás igaz vagy hamis!*

A topográfiai térképek 1:10 000 és 1:200 000 méretarány közé eső térképek, amelyek síkrajzot, domborzatrajzot, névrajzot és kereten kívüli megírásokat tartalmaznak.

1. Igaz.
  2. Hamis.
- 

232. kérdés. *Válassza ki a felsorolásból a szövegbe illő helyes megoldást!*

A topográfiai térképek 1:10 000 és 1:200 000 méretarány közé eső térképek, amik síkrajzot, ..., névrajzot és kereten kívüli megírásokat tartalmaznak.

1. egyéb magyarázó jeleket
  2. tájolási információkat
  3. domborzatrajzot
- 

233. kérdés. *Egészítse ki az alábbi mondatot! Írja be a helyes megoldást!*

A térkép ... 1:10 000 és 1:200 000 méretarány közé eső térképek, amik síkrajzot, domborzatrajzot, névrajzot és kereten kívüli megírásokat tartalmaznak.

234. kérdés. *Milyen lehet a felszín tagoltsága szerint a terep? Több helyes válasz is lehetséges.*

1. sík
  2. dombos
  3. hegyes
  4. meredek
  5. akadály jellegű
  6. idegen
- 

235. kérdés. *Válassza ki a felsorolásból a szövegbe illő helyes megoldást!*

A tájékozdási (A) ... vázlat a tájékozódásra, a megfigyelés és tűzvezetés megszervezésére, valamint a célmegjelölésre szolgáló, tájékozdási (B) ... tartalmazó rajz a terepről.

A

1. menet
2. vonal
3. pont

B

1. menetvonalat
  2. pontokat
  3. utat
- 

236. kérdés. *Miről szól a következő definíció?*

Tájékozdásra, a megfigyelés és tűzvezetés megszervezésére, valamint a célmegjelölésre szolgáló, tájékozdási pontokat tartalmazó rajz a terepről.

1. tájékozdásipont-vázlat
  2. terepértékelés
  3. térkép
- 

237. kérdés. *Miről szól a következő definíció?*

Olyan tereptárgyak, amelyeket a terepen való eligazodás elősegítésére és a harcfeleladatok megoldása érdekében jelölnek ki.

1. magassági pont
2. álláspont
3. tájékozdási pont

---

238. kérdés. *Döntse el, hogy az alábbi állítás igaz vagy hamis!*

Tengerszint feletti magasság alapján az alábbi tájtípusokat különböztetjük meg: síkság, homokbuckás vidék, hullámos vidék, dombvidék, árktolt vidék, alacsony hegység, közép-hegység, magashegység és karszt.

1. Igaz.
2. Hamis.

---

239. kérdés. *Egészítse ki az alábbi mondatot! Írja be a helyes megoldást!*

... alapján az alábbi tájtípusokat különböztetjük meg: síkság, homokbuckás vidék, hullámos vidék, dombvidék, árktolt vidék, alacsony hegység, középhegység, magashegység és karszt.

---

240. kérdés. *Válassza ki a felsorolásból a szövegbe illő helyes megoldást!*

Tájjelleg alapján az alábbi tájtípusokat különböztetjük meg: síkság, homokbuckás vidék, hullámos vidék, ..., árktolt vidék, alacsony hegység, középhegység, magashegység és karszt.

1. dombvidék
2. mélyföld
3. felföld

---

241. kérdés. *Válassza ki a felsorolásból a szövegbe illő helyes megoldást!*

Tájjelleg alapján az alábbi tájtípusokat különböztetjük meg: ..., homokbuckás vidék, hullámos vidék, dombvidék, árktolt vidék, alacsony hegység, középhegység, magashegység és karszt.

1. tengerpart
2. alföld
3. síkság

---

242. kérdés. *Válassza ki a felsorolásból a szövegbe illő helyes megoldást!*

Tájjelleg alapján az alábbi tájtípusokat különböztetjük meg: síkság, homokbuckás vidék, hullámos vidék, dombvidék, árktolt vidék, alacsonyhegység, középhegység, ... és karszt.

1. barlangok
2. magashegység
3. örök hó határa

243. kérdés. *Válassza ki a felsorolásból a szövegbe illő helyes megoldást!*

Tájjelleg alapján az alábbi tájtypusokat különböztetjük meg: síkság, homokbuckás vidék, hullámos vidék, dombvidék, árkolt vidék, alacsony hegység, középhegység, magashegység és ...

1. barlangok
  2. karszt
  3. sivatag
- 

244. kérdés. *Milyen mágneses eszközt használ a katona a Magyar Honvédségben szögek mérésére, kitűzésére?*

1. tájolót
  2. GPS-t
  3. teodolitot
- 

245. kérdés. *Válassza ki a felsorolásból a szövegbe illő helyes megoldást!*

Az (A) ... -koordinátarendszer csaknem a teljes Földet lefedő derékszögű koordinátarendszer, ahol (B) ... 6°-os zónára osztották a Földet, majd azon belül előbb keleti, majd északi irányba adunk meg koordinátákat.

A

1. MGRS
2. OAKOC
3. UTM

B

1. 8 darab
  2. végtelen számú
  3. 60 darab
- 

246. kérdés. *Keresse meg a következő szövegben a hibás szót!*

Az UTM-koordinátarendszer csaknem a teljes Földet lefedő földrajzi koordinátarendszer, ahol 60 darab 6°-os zónára osztották a Földet, majd azon belül előbb keleti, majd északi irányba adunk meg koordinátákat, előbbit egy, az adott zóna középmeridiánjától 500 km-re nyugatra eltolt képzeletbeli vonaltól, utóbbit pedig – az északi féltekén – az Egyenlítőtől.

---

247. kérdés. *Miről szól a következő definíció?*

Csaknem a teljes Földet lefedő derékszögű koordinátarendszer, ahol 60 darab 6°-os zónára osztották a Földet, majd azon belül előbb keleti majd, északi irányba adunk meg koordinátákat, előbbit egy, az adott zóna középmeridiánjától 500 km-re nyugatra eltolt képzeletbeli vonaltól, utóbbit pedig – az északi féltekén – az Egyenlítőtől.

1. MGRS
2. OAKOC
3. UTM-koordinátarendszer

---

248. kérdés. *Válassza ki az alábbi felsorolásból a síkság jellemzőit! Több helyes válasz is lehetséges.*

1. A domborzat viszonylagos magasságkülönbsége 10 m-nél nem nagyobb.
2. A lejtőszög nem haladja meg a 2°-ot.
3. Buckákkal tagolt táj.
4. A viszonylagos magasságkülönbség 10–20 méter.
5. Átmenet a felföld és a mélyföld között.

---

249. kérdés. *Keresse meg a következő szövegben a hibás szót!*

A síkság az a terep, ahol a domborzat viszonylagos magasságkülönbsége 10 m-nél nem kisebb, a lejtőszög pedig nem haladja meg a 2°-ot. Három típusa van, tengerszint feletti magasság szerint: 0–200 méterig alföld, tengerszint alatt mélyföld és 200 méternél magasabban felföld.



250. kérdés. *Válassza ki a felsorolásból a szövegbe illő helyes megoldást!*

A síkság az a terep, ahol a domborzat viszonylagos magasságkülönbsége (A) ...-nél nem nagyobb, a lejtőszög pedig nem haladja meg a  $2^\circ$ -ot. Három típusa van, tengerszint feletti magasság szerint: 0–200 méterig alföld, tengerszint alatt mélyföld és 200 méternél magasabban (B) ....

A

1. 1 m
2. 10 m
3. 100 m

B

1. fennsík
  2. felföld
  3. dombság
- 

251. kérdés. *Keresse meg a következő szövegben a hibás szót!*

A dombvidék átmenet a felföld és a hegyvidék között. A dombok viszonylagos magasságkülönbsége körülbelül 100 méterig terjed.

---

252. kérdés. *Válassza ki a felsorolásból a szövegbe illő helyes megoldást!*

A dombvidék átmenet a (A) ... és a (B) ... között. A dombok viszonylagos magasságkülönbsége körülbelül 100 méterig terjed.

A

1. hullámos vidék
2. felföld
3. mélyföld

B

1. felföld
2. hegyvidék
3. állandó hóhatár

---

253. kérdés. *Válassza ki az alábbi felsorolásból a homokbuckás vidék jellemzőit!  
Több helyes válasz is lehetséges.*

1. Buckákkal tagolt táj.
2. A lejtőszög nem haladja meg a 2°-ot.
3. Tengerszint alatt helyezkedik el.
4. A viszonylagos magasságkülönbség 10–20 méter.
5. Átmenet a felföld és a mélyföld között.

---

254. kérdés. *Válassza ki a felsorolásból a szövegbe illő helyes megoldást!*

A homokbuckás vidék (A) ... tagolt táj, ahol a viszonylagos magasságkülönbség (B) ..., ritkán elérheti az 50 métert is.

A

1. fennsíkokkal
2. mélyedésekkel
3. buckákkal

B

1. 1–2 méter
2. 10–20 méter
3. 30–40 méter

---

255. kérdés. *Keresse meg a következő szövegben a hibás szót!*

A homokbuckás vidék buckákkal tagolt dombság, ahol a viszonylagos magasságkülönbség 10–20 méter, ritkán elérheti az 50 métert is.

---

256. kérdés. *Válassza ki a felsorolásból a síkság típusait tengerszint feletti magasság szerint! Több helyes válasz is lehetséges.*

1. fennsík
2. felföld
3. dombság
4. mélyföld
5. alföld
6. buckás vidék

257. kérdés. *Válassza ki az alábbi felsorolásból a hullámos vidék jellemzőit! Több helyes válasz is lehetséges.*

1. A domborzat viszonylagos magasságkülönbsége 10 m-nél nem nagyobb.
  2. Elnyúló lejtőjű hátakkal tagolt táj.
  3. Buckákkal tagolt táj.
  4. A viszonylagos magasságkülönbség 10–20 méter.
  5. Átmenet a felföld és a mélyföld között.
- 

258. kérdés. *Válassza ki a felsorolásból a szövegbe illő helyes megoldást!*

A hullámos vidék (A) ... lejtőjű hátakkal tagolt táj, a viszonylagos magasságkülönbség 10– (B) ... méter.

A

1. meredek
2. elnyúló
3. lapos

B

1. 20
  2. 50
  3. 100
- 

259. kérdés. *Keresse meg a következő szövegben a hibás szót!*

A hullámos vidék meredek lejtőjű hátakkal tagolt táj, a viszonylagos magasságkülönbség 10–20 méter.

---

260. kérdés. *Válassza ki az alábbi felsorolásból a árkolt vidék jellemzőit! Több helyes válasz is lehetséges.*

1. A domborzat viszonylagos magasságkülönbsége 10 m-nél nem nagyobb.
2. Mélyen bevágott völgyek jellemzik.
3. Széles, lapos hegytetők jellemzik.
4. A viszonylagos magasságkülönbség 100 méterig terjed.
5. Átmenet a felföld és a mélyföld között.

---

261. kérdés. *Válassza ki a felsorolásból a szövegbe illő helyes megoldást!*

Az árkolt vidék széles, lapos (A) ... és mélyen bevágott (B) ... jellemzik. Ezek viszonylagos magasságkülönbsége körülbelül 100 m-ig terjed.

A

1. lejtők
2. völgyek
3. hegytetők

B

1. lejtők
  2. völgyek
  3. hegytetők
- 

262. kérdés. *Keresse meg a következő szövegben a hibás szót!*

Az árkolt vidék széles, lapos hegytetők és 90°-ban bevágott völgyek jellemzik. Ezek viszonylagos magasságkülönbsége körülbelül 100 m-ig terjed.

---

263. kérdés. *Válassza ki az alábbi felsorolásból az alacsony hegység jellemzőit! Több helyes válasz is lehetséges.*

1. A domborzat viszonylagos magasságkülönbsége 100 m-nél nem nagyobb.
2. Teknő- és árokszerű völgyek jellemzik.
3. Legömbölyített hegytetők jellemzik.
4. A viszonylagos magasságkülönbség 100–300 méter.
5. Tengerszint feletti magasságuk körülbelül 600 m-ig terjed.

264. kérdés. *Válassza ki a felsorolásból a szövegbe illő helyes megoldást!*

Az alacsony hegységet (A) ... hegytetők, teknő- és árokszerű völgyek jellemzik, a magasságkülönbségük 100–300 m, tengerszint feletti magasságuk körülbelül (B) ...-ig terjed.

A

1. meredek
2. legömbölyített
3. hegyes, csúcsos

B

1. 250 m
  2. 600 m
  3. 1200 m
- 

265. kérdés. *Keresse meg a következő szövegben a hibás szót!*

Az alacsony hegységet legömbölyített hegytetők, teknő- és árokszerű völgyek jellemzik, a magasságkülönbségük 500 m, tengerszint feletti magasságuk körülbelül 600 m-ig terjed.

---

266. kérdés. *Válassza ki az alábbi felsorolásból a középhegység jellemzőit! Több helyes válasz is lehetséges.*

1. Keskeny, részben legömbölyített hegyhátak jellemzik.
2. Erősen tagolt hegytetők és hegyoldalak jellemzik.
3. Mélyen bevágott völgyek, meredek lejtők jellemzik.
4. A viszonylagos magasságkülönbség 100–200 méter.
5. A tengerszint feletti magasság 600–1600 méter.

---

267. kérdés. *Válassza ki a felsorolásból a szövegbe illő helyes megoldást!*

A középhegységet keskeny, részben legömbölyített hegyhátak, erősen tagolt hegytetők és hegyoldalok, (A) ... völgyek, meredek lejtők jellemzik, a viszonylagos magasságkülönbség (B) ... méter, a tengerszint feletti magasságuk pedig 600–1600 méter között van.

A

1. mélyen bevágott
2. lankás
3. hosszan elnyúló, lapos

B

1. 50–100
2. 100–200
3. 200–600

---

268. kérdés. *Keresse meg a következő szövegben a hibás szót!*

A középhegységet keskeny, részben legömbölyített hegyhátak, erősen tagolt hegytetők és hegyoldalok, mélyen bevágott völgyek, meredek lejtők jellemzik, hosszuk 200–600 méter, a tengerszint feletti magasságuk pedig 600–1600 méter között van.

---

269. kérdés. *Válassza ki az alábbi felsorolásból a magashegység jellemzőit! Több helyes válasz is lehetséges.*

1. 1600 méternél magasabb.
2. 800 méternél magasabb.
3. Növényzet szerint övekre osztható hegység.
4. A viszonylagos magasságkülönbség 50–100 méter.
5. Hosszan elnyúló, lankás lejtők jellemzik.

270. kérdés. *Válassza ki a felsorolásból a szövegbe illő helyes megoldást!*

A magashegység (A) ... magasabb, növényzet szerint övekre osztható hegység, magasságtól függően erdő, alpesi jellegű legelő vagy (B) ... magasabb részeit, az örök hó és jég övét az év nagyobb részében hó és jég borítja.

A

1. 1600 méternél
2. 2500 méternél
3. 3500 méternél

B

1. 1500 m
  2. 2500 m
  3. 4000 m
- 

271. kérdés. *Keresse meg a következő szövegben a hibás szót!*

A magashegység 1600 méternél magasabb, talajtípusok szerint övekre osztható hegység, magasságtól függően erdő, alpesi jellegű legelő vagy 2500 m-nél magasabb részeit, az örök hó és jég övét az év nagyobb részében hó és jég borítja.

---

272. kérdés. *Válassza ki az alábbi felsorolásból a karszt jellemzőit! Több helyes válasz is lehetséges.*

1. A domborzat viszonylagos magasságkülönbsége 10 m-nél nem nagyobb.
2. A lejtőszög nem haladja meg a  $10^\circ$ -ot.
3. A mészkőtalaj különös, jellegzetes formái jellemzők.
4. Gyakoriak a meredek sziklafalak, sziklalépcsők és szurdokok.
5. A tengerszint feletti magasság 600 méter felett van.

---

273. kérdés. *Válassza ki a felsorolásból a szövegbe illő helyes megoldást!*

A karszt olyan (A) ..., ahol a mészkőtalaj különös, jellegzetes formái jellemzők, domborzatát a fennsíkszerű, meredek oldalú hegyek, az azokon szabálytalanul elhelyezkedő lyukak, (B) ... jellemzik, köztük zárt völgyek alakulnak ki, gyakoriak a meredek sziklafalak, szikla-lépcsők és szurdokok.

A

1. talaj
2. terep
3. kőzet

B

1. dombok
2. víznyelők
3. csúcsok



Vákát oldal

## 14. Az Általános harcászati kiképzés című fejezethez kapcsolódó kérdések

---

1. kérdés. *Válassza ki az alábbi felsorolásból az általános harcászat helyes fogalmát!*

1. Az általános harcászat a kapcsolódó kiképzési ágak ismeretanyagának integrálásával hivatott felkészíteni a katonákat, egyénileg és tűzpárban, nappal és éjszaka a korszerű harcból rájuk háruló olyan fontos feladatok végrehajtására, mint a támadás, a védelem és a támogatás.
  2. Az általános harcászat a kapcsolódó kiképzési ágak ismeretanyagának integrálásával hivatott felkészíteni a katonákat, szakasz-, raj- és kezelőszemélyzet-kötelékben, nappal és éjszaka a korszerű harcból rájuk háruló olyan fontos feladatok végrehajtására, mint a védelem, a támadás, a helység harc és a túlélés.
  3. Az általános harcászat a kapcsolódó kiképzési ágak ismeretanyagának felhasználásával hivatott felkészíteni a katonákat, egyénileg, tűzpár-, és tűzcsoporthatóságokban, nappal és éjszaka a korszerű harcból rájuk háruló olyan fontos feladatok végrehajtására, mint a kibervédelem és a helység harc.
- 

2. kérdés. *Válassza ki az alábbi felsorolásból a helyes megoldást!*

Miről szól a következő definíció?

A(z) ... a kapcsolódó kiképzési ágak ismeretanyagának integrálásával hivatott felkészíteni a katonákat, egyénileg és tűzpárban, nappal és éjszaka a korszerű harcból rájuk háruló olyan fontos feladatok végrehajtására, mint a támadás, a védelem és a támogatás.

1. harcászat
2. általános harcászat
3. szakharcászat

3. kérdés. *Döntse el, hogy az alábbi állítás igaz vagy hamis!*

Az általános harcászat a kapcsolódó kiképzési ágak ismeretanyagának integrálásával hivatott felkészíteni a katonákat, egyénileg és tűzpárban, nappal és éjszaka a korszerű harcból rájuk háruló olyan fontos feladatok végrehajtására, mint a támadás, a védelem és az épületharc.

1. Igaz.
  2. Hamis.
  3. Pontatlan megfogalmazás, mert az épületharc nem eleme az általános harcászatnak.
- 

4. kérdés. *Egészítse ki a következő mondatot az alább felsorolt válaszlehetőségek közül úgy, hogy a mondat helyes legyen!*

Az általános harcászat a kapcsolódó kiképzési ágak ismeretanyagának ... hivatott felkészíteni a katonákat, egyénileg és tűzpárban, nappal és éjszaka a korszerű harcból rájuk háruló olyan fontos feladatok végrehajtására, mint a támadás, a védelem és a támogatás.

1. integrálásával
  2. harctéri alkalmazásával
- 

5. kérdés. *Válassza ki a felsorolásból a szövegbe illő helyes megoldást!*

A(z) ... a kapcsolódó kiképzési ágak ismeretanyagának integrálásával hivatott felkészíteni a katonákat, egyénileg és tűzpárban, nappal és éjszaka a korszerű harcból rájuk háruló olyan fontos feladatok végrehajtására, mint a támadás, a védelem és a támogatás.

1. általános harcászat
2. harcászat
3. a katonai kiképzés

---

6. kérdés. *Válassza ki a felsorolásból a szövegbe illő helyes megoldást!*

Az általános harcászat a kapcsolódó kiképzési ágak ismeretanyagának integrálásával hivatott felkészíteni a katonákat, (A) ... és tűzpárban, nappal és éjszaka a (B) ... rájuk háruló olyan fontos feladatok végrehajtására, mint a támadás, a védelem és a támogatás.

A

1. egyénileg
2. csoportosan
3. raj kötelékben

B

1. korszerű harcból
2. harcból
3. katonai szocializációból

---

7. kérdés. *Egészítse ki az alábbi mondatot! Válassza ki a helyes megoldást!*

Az általános harcászat a kapcsolódó kiképzési ágak ismeretanyagának integrálásával hivatott felkészíteni a katonákat, egyénileg, tűzpár- és tűzcsoportkötelékben, nappal és éjszaka a korszerű harcból rájuk háruló olyan fontos feladatok végrehajtására, mint a támadás, a védelem és a ....

1. támogatás
2. nem háborús katonai műveletek

8. kérdés. *Párosítsa össze az alábbi fogalmakat a megfelelő definíciókkal!*

1. Általános harcászat:
  2. Csapás:
  3. Tűz:
- a) a(z) ... a harc fő eleme, az ellenség széttűzésére irányuló harctevékenység legfőbb eszköze. A ... lényege a fegyverek tüzésnek, valamint a csapatoknak az ellenség csoportosítására és objektumaira időben kifejtett erőteljes ráhatása. Sikerének elsőrendű feltétele a meglepés, valamint a tűz és a manőver teljes összhangja.
- b) a(z) ... a csapás alapvető tartalma. A harcfeladat megoldásának sajátos módja, az erővel és eszközökkel mért csapás szerves része, az ellenség pusztításának alapvető eszköze. A ... hatásossága váratlan alkalmazásával, pontosságával és hozzáértő vezetésével érhető el. Célja az ellenség élőerejének megsemmisítése, lefogása, zavarása, technikai eszközeinek és objektumainak, erődítményeinek pusztítása, megsemmisítése, rongálása.
- c) a(z) ... a kapcsolódó kiképzési ágak ismeretanyagának integrálásával hivatott felkészíteni a katonákat, egyénileg, tűzpár- és tűzcsoportkötelékben, nappal és éjszaka a korszerű harcból rájuk háruló olyan fontos feladatok végrehajtására, mint a védelem, a támadás és a támogatás.
- 

9. kérdés. *Válassza ki az alábbi felsorolásból az általános harcászat főbb jellemzőit! Több helyes válasz is lehetséges.*

1. A felkészítés alapvetően raj-, kezelőszemélyzet- vagy szakaszkötelékben folyik.
  2. A kapcsolódó kiképzési ágak ismeretanyagának integrálásával hivatott felkészíteni a katonákat.
  3. A katonák felkészítése, egyénileg, tűzpár- és tűzcsoportkötelékben folyik.
  4. A katonák felkészítésének lényeges eleme a helység harc és a túlélés.
- 

10. kérdés. *Keresse meg a következő szövegben a hibás szót!*

Az általános harcászat a kapcsolódó kiképzési ágak ismeretanyagának interpretálásával hivatott felkészíteni a katonákat, egyénileg, tűzpár- és tűzcsoportkötelékben, nappal és éjszaka a korszerű harcból rájuk háruló olyan fontos feladatok végrehajtására, mint a védelem, a támadás és a támogatás.

---

11. kérdés. *Válassza ki az alábbi felsorolásból a harc helyes fogalmát!*

1. A harc a fegyveres küzdelem egyik formája, a küzdő felek fegyvernemi egységeinek és alegységeinek szervezett összecsapása.
2. A harc a fegyveres küzdelem alapvető formája, a küzdő felek fegyvernemi egységeinek és alegységeinek erődemonstrációja a csatatéren.
3. A harc a fegyveres küzdelem alapvető formája, a küzdő felek fegyvernemi egységeinek és alegységeinek szervezett összecsapása.

---

12. kérdés. *Válassza ki az alábbi felsorolásból a helyes megoldást!*

Miről szól a következő definíció?

A ... a fegyveres küzdelem alapvető formája, a küzdő felek fegyvernemi egységeinek és alegységeinek szervezett összecsapása.

1. harc
2. csapás
3. tűz

---

13. kérdés. *Döntse el, hogy az alábbi állítás igaz vagy hamis!*

A harc a fegyveres küzdelem egyik formája, a küzdő felek fegyvernemi egységeinek és alegységeinek szervezett összecsapása.

1. Igaz.
2. Hamis.

---

14. kérdés. *Egészítse ki a következő mondatot az alább felsorolt válaszlehetőségek közül úgy, hogy a mondat helyes legyen!*

A harc ..., a küzdő felek fegyvernemi egységeinek és alegységeinek szervezett összecsapása.

1. a fegyveres küzdelem egyik formája
2. a fegyveres küzdelem alapvető formája
3. a fegyveres harc alapvető formája

---

15. kérdés. *Válassza ki a felsorolásból a szövegbe illő helyes megoldást!*

A harc a fegyveres küzdelem alapvető formája, ... szervezett összecsapása.

1. a küzdő felek fegyvernemi egységeinek és alegységeinek
2. a küzdő felek harctámogató és harci kiszolgáló egységeinek és alegységeinek
3. a terroristák és rendőrök egységeinek és alegységeinek

16. kérdés. *Válassza ki a felsorolásból a szövegbe illő helyes megoldást!*

A harc a (A) ... alapvető formája, a küzdő felek fegyvernemi egységeinek és alegységeinek (B) ... összecsapása.

A

1. fegyveres küzdelem
2. a terrorizmus elleni küzdelem
3. a migrációs válsághelyzet megoldásának

B

1. szervezett
2. cél, hely, idő szerint összehangolt tervszerű
3. a végső győzelem kivívása érdekében végrehajtott

17. kérdés. *Egészítse ki az alábbi mondatot! Írja be a helyes megoldást!*

A harc a fegyveres küzdelem ... formája, a küzdő felek fegyvernemi egységeinek és alegységeinek szervezett összecsapása.

18. kérdés. *Párosítsa össze az alábbi szervezeteket a megfelelő ábrákkal!*

1. Egyesült Nemzetek Szervezete
2. Orvosok Határok Nélkül
3. Migráció Nemzetközi Szervezete

A



B



C



---

19. kérdés. *Válassza ki az alábbi felsorolásból a harc főbb jellemzőit! Több helyes válasz is lehetséges.*

1. a küzdő felek fegyvernemi egységeinek és alegységeinek szervezett összecsapása
2. a fegyveres küzdelem egy lehetséges változata
3. a küzdő felek űr- és kiberhadviselési egységeinek és alegységeinek szervezett összecsapása
4. a fegyveres küzdelem alapvető formája

---

20. kérdés. *Keresse meg a következő szövegben a hibás szót!*

A harc a fegyveres küzdelem lényeges formája, a küzdő felek fegyvernemi egységeinek és alegységeinek szervezett összecsapása.

---

21. kérdés. *Válassza ki az alábbi felsorolásból a csapás sikerének elsőrendű feltételeit!*

1. a meglepés és a manőver teljes összhangja
2. a tűz és a manőver teljes összhangja
3. a meglepés, valamint a tűz és a manőver teljes összhangja

---

22. kérdés. *Válassza ki az alábbi felsorolásból, miről szól a következő definíció!*

A harc ... a cél, hely és idő szerint összehangolt csapások, a tűz és a manőverek, illetve a csapatok vezetése és az erők megóvása képezik.

1. tartalmát
2. lényegét
3. fogalmát

---

23. kérdés. *Döntse el, hogy az alábbi állítás igaz vagy hamis!*

A harc tartalmát a cél, hely és idő szerint összehangolt csapások, a tűz és a manőverek, illetve a csapatok vezetése és az erők megóvása képezik.

1. Igaz.
2. Hamis.



24. kérdés. *Egészítse ki a következő mondatot az alább felsorolt válaszlehetőségek közül úgy, hogy a mondat helyes legyen!*

A harc tartalmát a ..., hely és idő szerint összehangolt csapások, a tűz és a manőverek, illetve a csapatok vezetése és az erők megóvása képezik.

1. cél
  2. feladat
  3. harci kötelékek
- 

25. kérdés. *Válassza ki a felsorolásból, mit jelent a következő harcvezetési jel!*

Parancsnoka arccal ön felé fordul, jobb karját felemeli függőlegesen zárt ujjakkal, tenyérrel előre, és ebben a helyzetben tartja mindaddig, amíg a jelzést meg nem ismétli.

1. „Futás!”
  2. „Alegység, gyülekező!”
  3. „Parancsnokok, gyülekező!”
  4. „Figyelem!” (Tedd azt, amit én visszahívás.)
- 

26. kérdés. *Válassza ki a felsorolásból a szövegbe illő helyes megoldást!*

A (A) ... alapvető, fő vagy döntő harctevékenységi fajta, amelyet a kezdeményezés megszerzése vagy megtartása, a koncentrált erő kifejtések sorozata jellemez a (B) ... elérése érdekében.

A

1. támadás
2. védelem
3. találkozóharc

B

1. közelebbi feladat
  2. célkitűzések
  3. további feladat
- 

27. kérdés. *Egészítse ki az alábbi mondatot! Írja be a helyes megoldást!*

A harc tartalmát a cél, hely és idő szerint összehangolt csapások, a tűz és a manőverek, illetve a csapatok vezetése és az erők ... képezik.

28. kérdés. *Párosítsa össze az alábbi szervezeteket a megfelelő ábrákkal!*

1. Katasztrófavédelem
2. Egyesült Nemzetek Szervezetének Élelmezésügyi és Mezőgazdasági Szervezete
3. Polgári védelem

A



B



C



29. kérdés. *Válassza ki az alábbi felsorolásból a harc tartalmának főbb jellemzőit!  
Több helyes válasz is lehetséges.*

1. a tűz helyesbítése, illetve a csapatok vezetése
2. a cél, hely és idő szerint összehangolt csapások
3. a tűz és a manőverek, illetve a csapatok vezetése
4. a célok elérése érdekében tett erőfeszítések

30. kérdés. *Keresse meg a következő szövegben a hibás kifejezést!*

A harc tartalmát a cél, hely és idő szerint összehangolt csapások, a tűz és a manőverek, illetve a csapatok vezetése és az erők széttagolt elhelyezése képezik.

31. kérdés. *Válassza ki az alábbi felsorolásból a harc céljának helyes megfogalmazását!*

1. A harc célja az ellenség erőinek veszteségokozás, csoportosításának szétzúzása, továbbá fontos körzetek, körletek, terepszakaszok, objektumok megtartása vagy birtokbavétele.
  2. A harc célja az ellenség megsemmisítése, csoportosításának szétzúzása, továbbá fontos körzetek, körletek, terepszakaszok, objektumok megtartása vagy birtokbavétele.
  3. A harc célja az ellenség megfélemlítése, csoportosításának szétzúzása, továbbá fontos körzetek, körletek, terepszakaszok, objektumok megtartása vagy birtokbavétele.
- 

32. kérdés. *Válassza ki az alábbi felsorolásból a helyes megoldást!*

Miről szól a következő definíció?

A ... az ellenség megsemmisítése, csoportosításának szétzúzása, továbbá fontos körzetek, körletek, terepszakaszok, objektumok megtartása vagy birtokbavétele.

1. harc célja
  2. harc fogalma
  3. harc tartalma
- 

33. kérdés. *Döntse el, hogy az alábbi állítás igaz vagy hamis!*

A harc célja az ellenség megsemmisítése, csoportosításának szétzúzása, továbbá fontos körzetek, körletek, terepszakaszok, objektumok megtartása vagy birtokbavétele.

1. Igaz.
  2. Hamis.
- 

34. kérdés. *Egészítse ki a következő mondatot az alább felsorolt válaszlehetőségek közül úgy, hogy a mondat helyes legyen!*

A harc célja az ..., csoportosításának szétzúzása, továbbá fontos körzetek, körletek, terepszakaszok, objektumok megtartása vagy birtokbavétele.

1. ellenség megsemmisítése
2. ellenség zavarása
3. ellenség lefogása

---

35. kérdés. *Válassza ki a felsorolásból, mit jelent a következő harcvezetési jel!*

Parancsnoka jobb kezébe vett sapkáját függőlegesen felemeli, köröz vele háromszor a feje fölött, majd egy gyors mozdulattal leengedi.

1. „Futás!”
2. „Alegység, gyülekező!”
3. „Parancsnokok, gyülekező!”
4. „Figyelem!” (Tedd azt, amit én visszahívás.)

---

36. kérdés. *Válassza ki a felsorolásból a szövegbe illő helyes megoldást!*

A harc célja az ellenség (A) ..., csoportosításának (B) ..., továbbá fontos körzetek, körletek, terepszakaszok, objektumok megtartása vagy birtokbavétele.

A

1. megsemmisítése
2. elrettentése
3. zavarása

B

1. zavarása
2. lefogása
3. szétzúzása

---

37. kérdés. *Egészítse ki az alábbi mondatot! Írja be a helyes megoldást!*

A harc célja az ... csoportosításának szétzúzása, továbbá fontos körzetek, körletek, terepszakaszok, objektumok megtartása vagy birtokbavétele.

38. kérdés. *Párosítsa össze az alábbi szervezeteket a megfelelő ábrákkal!*

1. az Egyesült Nemzetek Élelmezési Világprogramja
2. az Egyesült Nemzetek Nevelésügyi, Tudományos és Kulturális Szervezete
3. az Egyesült Nemzetek Szervezetének Élelmezésügyi és Mezőgazdasági Szervezete

A



B



C



39. kérdés. *Válassza ki az alábbi felsorolásból a harc céljának főbb jellemzőit! Több helyes válasz is lehetséges.*

1. az ellenség megsemmisítése, csoportosításának szétzúzása
2. az ellenség elrettentése, csoportosításának szétzúzása
3. objektumok megtartása vagy birtokbavétele
4. objektumok pusztítása vagy rombolása

40. kérdés. *Keresse meg a következő szövegben a hibás szót!*

A harc célja az ellenség megsemmisítése, csoportosításának szétzúzása, továbbá fontos körzetek, körletek, terepszakaszok, objektumok megtartása vagy ostroma.

---

41. kérdés. *Válassza ki az alábbi felsorolásból a harc tartalmának helyes megfogalmazását!*

1. A harc tartalmát a csapások, a tűz és a manőverek, illetve a csapatok vezetése és az erők megóvása képezik.
2. A harc tartalmát a cél, hely és idő szerint összehangolt csapások, a tűz és a manőverek, illetve a csapatok vezetése képezik.
3. A harc tartalmát a cél, hely és idő szerint összehangolt csapások, a tűz és a manőverek, illetve a csapatok vezetése és az erők megóvása képezik.

---

42. kérdés. *Válassza ki az alábbi felsorolásból, miről szól a következő definíció!*

A ... a cél, hely és idő szerint összehangolt csapások, a tűz és a manőverek, illetve a csapatok vezetése és az erők megóvása képezik.

1. harc célját
2. harc tartalmát
3. harc lényegét

---

43. kérdés. *Döntse el, hogy az alábbi állítás igaz vagy hamis!*

A harc tartalmát a cél, hely és idő szerint összehangolt csapások, a tűz és a manőverek, illetve a csapatok vezetése és az erők megóvása képezik.

1. Igaz.
2. Hamis.

---

44. kérdés. *Egészítse ki a következő mondatot az alább felsorolt válaszlehetőségek közül úgy, hogy a mondat helyes legyen!*

1. A harc tartalmát ... összehangolt csapások, a tűz és a manőverek, illetve a csapatok vezetése és az erők megóvása képezik.
2. a cél, hely és idő szerint
3. a feladat, szervezet, lehetőség szerint
4. a terep adta lehetőségek szerint

45. kérdés. *Válassza ki a felsorolásból, mit jelent a következő harcvezetési jel!*

Parancsnoka jobb karját egymást követően háromszor felemeli függőlegesen, majd gyorsan leengedi vállmagasságig.

1. „Futás!”
  2. „Alegység, gyülekező!”
  3. „Parancsnokok, gyülekező!”
  4. „Figyelem!” (Tedd azt, amit én visszahívás.)
- 

46. kérdés. *Válassza ki a felsorolásból a szövegbe illő helyes megoldásokat!*

A harc tartalmát a cél, hely és idő szerint összehangolt csapások, (A) ..., illetve a csapatok vezetése és az (B) ... képezik.

A

1. a tűz és a manőverek
2. a csapatok csoportosítása
3. a harcrendi elemek felépítése

B

1. erők megóvása
  2. erők álcázása
  3. erők rejtése
- 

47. kérdés. *Egészítse ki az alábbi mondatot! Írja be a helyes megoldást!*

A harc tartalmát a cél, hely és idő szerint összehangolt csapások, a tűz és a manőverek, illetve a csapatok ... és az erők megóvása képezik.

48. kérdés. Párosítsa össze az alábbi kifejezéseket a megfelelő ábrákkal!

1. védett kulturális objektum
2. Vöröskereszt Nemzetközi Bizottsága
3. óvóhely

A



B



C



49. kérdés. Válassza ki az alábbi felsorolásból a harc tartalmának főbb jellemzőit!  
Több helyes válasz is lehetséges.

1. cél, hely és idő szerint összehangolt csapások
2. feladatok, szervezetek szerint szervezett csapások
3. a csapatok vezetése és az erők megóvása
4. a csapatok irányítása és az erők manőverezése

50. kérdés. Keresse meg a következő szövegben a hibás szót!

A harc tartalmát a cél, hely és idő szerint részletezett csapások, a tűz és a manőverek, illetve a csapatok vezetése és az erők megóvása képezik.



51. kérdés. *Válassza ki az alábbi felsorolásból a csapás lényegét tükröző helyes megfogalmazását!*

1. A fegyverek tüzének az ellenség csoportosítására és objektumaira időben kifejtett erőteljes ráhatása.
  2. A fegyverek tüzének, valamint a csapatoknak az ellenség csoportosítására és objektumaira időben kifejtett erőteljes ráhatása.
  3. A fegyverek tüzének az ellenség csoportosítására időben kifejtett, erőteljes ráhatása.
- 

52. kérdés. *Válassza ki az alábbi felsorolásból a helyes megoldást!*

Miről szól a következő definíció?

A ... a harc fő eleme, az ellenség szétzúzására irányuló harctevékenység legfőbb eszköze. A csapás lényege a fegyverek tüzének, valamint a csapatoknak az ellenség csoportosítására és objektumaira időben kifejtett erőteljes ráhatása. Sikerének elsőrendű feltétele a meglepés, valamint a tűz és a manőver teljes összhangja.

1. csapás
  2. tűz
  3. manőver
- 

53. kérdés. *Döntse el, hogy az alábbi állítás igaz vagy hamis!*

A csapás lényege a fegyverek tüzének, valamint a csapatoknak az ellenség csoportosítására és objektumaira időben kifejtett erőteljes ráhatása.

1. Igaz.
  2. Hamis.
- 

54. kérdés. *Egészítse ki a következő mondatot az alább felsorolt válaszlehetőségek közül úgy, hogy a mondat helyes legyen!*

A csapás sikerének elsőrendű feltétele a ..., valamint a tűz és a manőver teljes összhangja.

1. meglepés
2. gyorsaság
3. pontos bemérés

---

55. kérdés. *Válassza ki a felsorolásból, mit jelent a következő harcvezetési jel!*

Az ön tűzpárja jobb karját felemeli függőlegesen, tenyérrel előre, jobbra és balra mozgatja kis szögben.

1. „Futás!”
2. „Nem értettem!”
3. „Járműhöz!”
4. „Motort indíts!”

---

56. kérdés. *Válassza ki a felsorolásból a szövegbe illő helyes megoldást!*

A csapás a (A) ... fő eleme, a(z) (B) ... szétzúzására irányuló harctevékenység legfőbb eszköze.

A

1. harc
2. tűz
3. támadás

B

1. ellenség
2. támpont
3. erőd

---

57. kérdés. *Egészítse ki az alábbi mondatot! Írja be a helyes megoldást!*

A csapás lényege a fegyverek tüzésének, valamint a csapatoknak az ellenség csoportosítására és objektumaira időben kifejtett ... ráhatása.

58. kérdés. *Párosítsa össze az alábbi kifejezéseket a megfelelő ábrákkal!*

1. a világörökség része
2. veszély, nagyfeszültség
3. veszély, radioaktív sugárzás

A



B



C



59. kérdés. *Válassza ki az alábbi felsorolásból a csapás főbb jellemzőit! Több helyes válasz is lehetséges.*

1. a harc fő eleme
2. a harc egyik eleme
3. az ellenség szétzúzására irányuló harctevékenység legfőbb eszköze.
4. az ellenség zavarásának eszköze

60. kérdés. *Keresse meg a következő szövegben a hibás szót!*

A csapás lényege a fegyvernemeknek, valamint a csapatoknak az ellenség csoportosítására és objektumaira időben kifejtett erőteljes ráhatása.

---

61. kérdés. *Válassza ki az alábbi felsorolásból a tűz helyes fogalmát!*

1. A tűz a harc alapvető tartalma. A harcfeladat megoldásának sajátos módja, az erővel és eszközökkel mért csapás szerves része, a csapatok pusztításának alapvető eszköze.
2. A tűz a csapás alapvető eleme. A harcfeladat megoldásának sajátos módja, az erővel és eszközökkel végrehajtott felvonulás szerves része, az ellenség pusztításának alapvető eszköze.
3. A tűz a csapás alapvető tartalma. A harcfeladat megoldásának sajátos módja, az erővel és eszközökkel mért csapás szerves része, az ellenség pusztításának alapvető eszköze.

---

62. kérdés. *Válassza ki az alábbi felsorolásból a helyes megoldást!*

Miről szól a következő definíció?

Célja az ellenség élőerejének megsemmisítése, lefogása, zavarása, technikai eszközeinek és objektumainak, erődítményeinek pusztítása, megsemmisítése, rongálása.

1. a tűz célja
2. a manőver célja
3. a harc célja

---

63. kérdés. *Döntse el, hogy az alábbi állítás igaz vagy hamis!*

A tűz hatásossága váratlan alkalmazásával, pontosságával és hozzáértő vezetésével érhető el.

1. Igaz.
2. Hamis.

---

64. kérdés. *Egészítse ki a következő mondatot az alább felsorolt válaszlehetőségek közül úgy, hogy a mondat helyes legyen!*

A tűz a ... alapvető tartalma. A harcfeladat megoldásának sajátos módja, az erővel és eszközökkel mért csapás szerves része, az ellenség pusztításának alapvető eszköze.

1. csapás
2. harc
3. manőver

65. kérdés. *Válassza ki a felsorolásból, mit jelent a következő harcvezetési jel!*

Parancsnoka mindkét karját felemeli függőlegesen, és ebben a helyzetben tartja a végrehajtás megkezdéséig.

1. „Járműhöz!”
  2. „Nem értettem!”
  3. „Motort indíts!”
  4. „Futás!”
- 

66. kérdés. *Válassza ki a felsorolásból a szövegbe illő helyes megoldást!*

A tűz hatásossága (A) ... alkalmazásával, (B) ... és hozzáértő vezetésével érhető el.

A

1. váratlan
2. gyors
3. nagy hatóerejű

B

1. pontosságával
  2. megbízhatóságával
  3. erejével
- 

67. kérdés. *Egészítse ki az alábbi mondatot! Írja be a helyes megoldást!*

A tűz a csapás alapvető tartalma. A harcfeladat megoldásának sajátos módja, az erővel és eszközökkel mért ... szerves része, az ellenség pusztításának alapvető eszköze.

68. kérdés. Párosítsa össze az alábbi kifejezéseket a megfelelő ábrákkal!

1. katasztrófavédelem
2. mérgező anyag
3. óvóhely

A



B



C



69. kérdés. Válassza ki az alábbi felsorolásból a tűz céljának elérésére jellemző kifejezéseket! Több helyes válasz is lehetséges.

1. az ellenség élőerejének megsemmisítése, lefogása, zavarása
2. az ellenség lakosságának, vezetésének megsemmisítése, lefogása, zavarása
3. az ellenség erődítményeinek pusztítása, megsemmisítése, rongálása
4. az ellenség lakott településeinek, iparának pusztítása, megsemmisítése, rongálása

70. kérdés. Keresse meg a következő szövegben a hibás kifejezést!

A tűz hatásossága rendszeres időközönkénti alkalmazásával, pontosságával és hozzáértő vezetésével érhető el.

---

71. kérdés. *Válassza ki az alábbi felsorolásból a manőver helyes fogalmát!*

1. A manőver a harc alkotórésze, az erők és eszközök legkedvezőbb csoportosításának létrehozása vagy az ellenség megtévesztése érdekében.
2. A manőver a harc alkotórésze, a különböző tűzcsapásoknak és a csapatok átcsoportosításának szervezett és meglepetésszerű kombinációja az erők és eszközök legkedvezőbb csoportosításának létrehozása vagy az ellenség megtévesztése érdekében.
3. A manőver a harc alkotórésze, a különböző tűzcsapásoknak és a csapatok átcsoportosításának szervezett és meglepetésszerű kombinációja az ellenség megtévesztése érdekében.

---

72. kérdés. *Válassza ki az alábbi felsorolásból a helyes megoldást!*

Miről szól a következő definíció?

A ... a harc alkotórésze, a különböző tűzcsapásoknak és a csapatok átcsoportosításának szervezett és meglepetésszerű kombinációja az erők és eszközök legkedvezőbb csoportosításának létrehozása vagy az ellenség megtévesztése érdekében.

1. manőver
2. csapás
3. tűz

---

73. kérdés. *Döntse el, hogy az alábbi állítás igaz vagy hamis!*

A manőver a harc alkotórésze, a különböző tűzcsapásoknak és a csapatok átcsoportosításának szervezett és meglepetésszerű kombinációja az erők és eszközök legkedvezőbb csoportosításának létrehozása vagy az ellenség megtévesztése érdekében.

1. Igaz.
2. Hamis.

---

74. kérdés. *Egészítse ki a következő mondatot az alább felsorolt válaszlehetőségek közül úgy, hogy a mondat helyes legyen!*

A manőver a harc alkotórésze, a különböző tűzcsapásoknak és a csapatok átcsoportosításának szervezett és ... az erők és eszközök legkedvezőbb csoportosításának létrehozása vagy az ellenség megtévesztése érdekében.

1. meglepetésszerű kombinációja
2. kiszámítható alkalmazása
3. jól felderíthető kombinációja

---

75. kérdés. *Válassza ki a felsorolásból, mit jelent a következő harcvezetési jel!*

Parancsnoka mindkét karját felemeli függőlegesen, és gyorsan leengedi oldalt.

1. „Járműhöz!”
2. „Nem értettem!”
3. „Motort indíts!”
4. „Járműre!” – „Járműbe!”

---

76. kérdés. *Válassza ki a felsorolásból a szövegbe illő helyes megoldást!*

A manőver a harc alkotórésze, a különböző tűzcsapásoknak és a csapatok átcsoportosításának szervezett és meglepetésszerű kombinációja az erők és eszközök legkedvezőbb csoportosításának létrehozása vagy a(z) ... érdekében.

1. ellenség megtévesztése
2. csapatok vezetése
3. ellenség váratlan rajtaütésének elkerülése

---

77. kérdés. *Egészítse ki az alábbi mondatot! Írja be a helyes megoldást!*

A manőver a harc alkotórésze, a különböző tűzcsapásoknak és a csapatok ... szervezett és meglepetésszerű kombinációja az erők és eszközök legkedvezőbb csoportosításának létrehozása vagy az ellenség megtévesztése érdekében.



78. kérdés. *Párosítsa össze az alábbi, zseblámpával adott harc- és tűzvezetési jeleket a megfelelő vezényszavakkal!*

1. „Figyelem!” (Tedd azt, amit én visszahívás)
2. „Futás!”
3. „Alegység, gyülekező!”

A



B

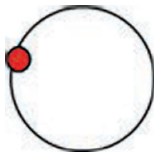

C



79. kérdés. *Válassza ki az alábbi felsorolásból a manőver főbb jellemzőit! Több helyes válasz is lehetséges.*

1. a csapatok átcsoportosításának szervezett és meglepetésszerű kombinációja
2. a roham sikeres végrehajtása
3. elszakadás az ellenségtől
4. a harc alkotórésze

80. kérdés. *Keresse meg a következő szövegben a hibás szót!*

A manőver a harc alkotórésze, a különböző tűzcsapásoknak és a csapatok átcsoportosításának szervezett és meglepetésszerű kombinációja az erők és eszközök legkedvezőbb csoportosításának létrehozása vagy az ellenség legyőzése érdekében.

---

81. kérdés. *Válassza ki az alábbi felsorolásból az erők megóvása helyes fogalmát!*

1. Az erők megóvása a harc azon tartalmi eleme, amely lehetővé teszi a csapatok harcképességének megőrzését, biztosítja az ellenség legyőzésének feltételeit.
2. Az erők megóvása a csapás azon tartalmi eleme, amely lehetővé teszi a csapatok harcképességének megőrzését, biztosítja a döntő helyen és időben történő alkalmazásuk feltételeit.
3. Az erők megóvása a harc azon tartalmi eleme, amely lehetővé teszi a csapatok harcképességének megőrzését, biztosítja a döntő helyen és időben történő alkalmazásuk feltételeit.

---

82. kérdés. *Válassza ki az alábbi felsorolásból a helyes megoldást!*

Miről szól a következő definíció?

A ... a harc azon tartalmi eleme, amely lehetővé teszi a csapatok harcképességének megőrzését, biztosítja a döntő helyen és időben történő alkalmazásuk feltételeit.

1. harc
2. manőver
3. megóvás

---

83. kérdés. *Döntse el, hogy az alábbi állítás igaz vagy hamis!*

Az erők megóvása a harc azon tartalmi eleme, amely lehetővé teszi a csapatok harcképességének megőrzését, biztosítja a döntő helyen és időben történő alkalmazásuk feltételeit.

1. Igaz.
2. Hamis.

---

84. kérdés. *Egészítse ki a következő mondatot az alább felsorolt válaszlehetőségek közül úgy, hogy a mondat helyes legyen!*

Az erők megóvása a harc azon tartalmi eleme, amely lehetővé teszi a csapatok ..., biztosítja a döntő helyen és időben történő alkalmazásuk feltételeit.

1. rejtését
2. harcképességének megőrzését
3. álcázását

85. kérdés. *Válassza ki a felsorolásból, mit jelent a következő harcvezetési jel!*

Parancsnoka jobb karjával köröz a teste előtt.

1. „Járműhöz!”
  2. „Nem értettem!”
  3. „Motort indíts!”
  4. „Járműre!” – „Járműbe!”
- 

86. kérdés. *Válassza ki a felsorolásból a szövegbe illő helyes megoldást!*

A(z) (A) ... a harc azon tartalmi eleme, amely lehetővé teszi a csapatok harcképességének megőrzését, biztosítja a (B) ... és időben történő alkalmazásuk feltételeit.

A

1. csapás
2. erők megóvása
3. baráti tűz

B

1. kulminációs ponton
  2. döntő helyen
  3. legkedvezőbb helyen
- 

87. kérdés. *Egészítse ki az alábbi mondatot! Írja be a helyes megoldást!*

Az erők megóvása a harc azon tartalmi eleme, amely lehetővé teszi a csapatok harcképességének ..., biztosítja a döntő helyen és időben történő alkalmazásuk feltételeit.

88. kérdés. *Párosítsa össze az alábbi, zseblámpával adott harc és tűzvezetési jeleket a megfelelő vezényszavakkal!*

1. „Nem értettem!”
2. „Indulj!” (Előre, folytatni a menetet az előző vagy új irányba, az út szabad.)
3. „Járműre!” – „Járműbe!”

A



B



C



89. kérdés. *Válassza ki az alábbi felsorolásból az erők megóvása főbb jellemzőit! Több helyes válasz is lehetséges.*

1. Lehetővé teszi a csapatok harcképességének megőrzését.
2. Biztosítja a döntő helyen és időben történő alkalmazásuk feltételeit.
3. Lehetővé teszi, kedvező feltételeket teremt az ellenség legyőzéséhez.

90. kérdés. *Keresse meg a következő szövegben a hibás kifejezést!*

Az erők megóvása a harc azon tartalmi eleme, amely lehetővé teszi a harci morál megőrzését, biztosítja a döntő helyen és időben történő alkalmazásuk feltételeit.

91. kérdés. *Válassza ki az alábbi felsorolásból a vezetés helyes fogalmát!*

1. A vezetés olyan tevékenység, amely során a vezető a vezetett szervezeten kívülről meghatározó befolyást gyakorol a szervezet tevékenységére a szakmai felügyeletet gyakorló által meghatározott feladatok végrehajtása érdekében, a szervezet tevékenységének célját és rendeltetését megváltoztathatja.
  2. A vezetés olyan tevékenység, amely során a vezető a vezetett szervezet tagjaként meghatározó befolyást gyakorol a szervezet tevékenységére az irányító által meghatározott feladatok végrehajtása érdekében, azonban a szervezet tevékenységének célját és rendeltetését nem változtathatja meg.
  3. A vezetés olyan tevékenység, amely során a vezető a vezetett szervezet tagjaként irányítja a szervezet tevékenységét a vezető által meghatározott feladatok végrehajtása érdekében, azonban a szervezet tevékenységének célját és rendeltetését nem változtathatja meg.
- 

92. kérdés. *Válassza ki az alábbi felsorolásból a helyes megoldást!*

Miről szól a következő definíció?

A ... olyan tevékenység, amely során a vezető a vezetett szervezet tagjaként meghatározó befolyást gyakorol a szervezet tevékenységére az irányító által meghatározott feladatok végrehajtása érdekében, azonban a szervezet tevékenységének célját és rendeltetését nem változtathatja meg.

1. irányítás
  2. vezetés
  3. szakfelügyelet
- 

93. kérdés. *Döntse el, hogy az alábbi állítás igaz vagy hamis!*

A vezetés olyan tevékenység, amely során a vezető a vezetett szervezeten kívülről meghatározó befolyást gyakorol a szervezet tevékenységére az irányító által meghatározott feladatok végrehajtása érdekében, azonban a szervezet tevékenységének célját és rendeltetését nem változtathatja meg.

1. Igaz.
2. Hamis.

---

94. kérdés. *Egészítse ki a következő mondatot az alább felsorolt válaszlehetőségek közül úgy, hogy a mondat helyes legyen!*

A vezetés olyan tevékenység, amely során a vezető a vezetett szervezet tagjaként meghatározó befolyást gyakorol a szervezet tevékenységére az irányító által meghatározott feladatok végrehajtása érdekében, azonban a szervezet tevékenységének célját és rendeltetését ....

1. nem változtathatja meg
2. megváltoztathatja
3. módosíthatja

---

95. kérdés. *Válassza ki a felsorolásból, mit jelent a következő harcvezetési jel!*

Parancsnoka leeresztett karjait lengeti maga előtt (keresztben).

1. „Járműhöz!”
2. „Nem értettem!”
3. „Motort állíts!”
4. „Járműre!” – „Járműbe!”

---

96. kérdés. *Válassza ki a felsorolásból a szövegbe illő helyes megoldást!*

A vezetés olyan tevékenység, amely során a (A) ... meghatározó befolyást gyakorol a szervezet tevékenységére a(z) (B) ... feladatok végrehajtása érdekében, azonban a szervezet tevékenységének célját és rendeltetését nem változtathatja meg.

A

1. vezető a vezetett szervezet tagjaként
2. vezető a vezetett szervezeten kívülről
3. vezető szakfelügyeletet gyakorló érdekei szerint

B

1. szakfelügyeletet gyakorló által meghatározott
2. irányító által meghatározott
3. vezető által meghatározott

---

97. kérdés. *Egészítse ki az alábbi mondatot! Írja be a helyes megoldást!*

A vezetés olyan tevékenység, amely során a vezető a vezetett szervezet tagjaként meghatározó befolyást gyakorol a szervezet tevékenységére az ... által meghatározott feladatok végrehajtása érdekében, azonban a szervezet tevékenységének célját és rendeltetését nem változtathatja meg.

98. kérdés. *Párosítsa össze az alábbi, zseblámpával adott harc és tűzvezetési jeleket a megfelelő vezényszavakkal!*

1. „Állj!” (Fékezz!)
2. „Oszlopvonalba!”
3. „Növeld a távközt!”

A



B

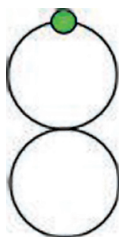

C



99. kérdés. *Válassza ki az alábbi felsorolásból a vezetés főbb jellemzőit! Több helyes válasz is lehetséges.*

1. A vezető a vezetett szervezet tagjaként meghatározó befolyást gyakorol a szervezet tevékenységére.
2. A vezető a vezetett szervezeten kívülről meghatározó befolyást gyakorol a szervezet tevékenységére.
3. A vezető a szervezet tevékenységének célját és rendeltetését nem változtathatja meg.
4. A vezető a szervezet tevékenységének célját és rendeltetését megváltoztathatja.

100. kérdés. *Keresse meg a következő szövegben a hibás szót!*

A vezetés olyan tevékenység, amely során a vezető a vezetett szervezet tagjaként meghatározó befolyást gyakorol a szervezet tevékenységére az irányító által meghatározott feladatok végrehajtása érdekében, azonban a szervezet tevékenységének célját és rendeltetését megváltoztathatja.

---

101. kérdés. *Válassza ki az alábbi felsorolásból az irányítás helyes fogalmát!*

1. Az irányítás olyan tevékenység, amelynek eredményeként beavatkozás történik egy rendszer működésébe annak érdekében, hogy egy ott értelmezett folyamat révén az irányító az irányított szervezeten belülről meghatározó befolyást gyakoroljon a vezetett szervezet tevékenységének minden területére.
2. Az irányítás olyan tevékenység, amelynek eredményeként nem történik beavatkozás egy rendszer működésébe annak érdekében, hogy egy ott nem értelmezett folyamat révén az irányító az irányított szervezeten kívülről meghatározó befolyást gyakoroljon az irányított szervezet tevékenységének minden területére.
3. Az irányítás olyan tevékenység, amelynek eredményeként beavatkozás történik egy rendszer működésébe annak érdekében, hogy egy ott értelmezett folyamat révén az irányító az irányított szervezeten kívülről meghatározó befolyást gyakoroljon az irányított szervezet tevékenységének minden területére.

---

102. kérdés. *Válassza ki az alábbi felsorolásból a helyes megoldást!*

Miről szól a következő definíció?

A(z) olyan ... tevékenység, amelynek eredményeként beavatkozás történik egy rendszer működésébe annak érdekében, hogy egy ott értelmezett folyamat révén az irányító az irányított szervezeten kívülről meghatározó befolyást gyakoroljon az irányított szervezet tevékenységének minden területére.

1. vezetés
2. irányítás
3. szakfelügyelet

---

103. kérdés. *Döntse el, hogy az alábbi állítás igaz vagy hamis!*

Az irányítás olyan tevékenység, amelynek eredményeként beavatkozás történik egy rendszer működésébe annak érdekében, hogy egy ott értelmezett folyamat révén az irányító az irányított szervezeten kívülről meghatározó befolyást gyakoroljon az irányított szervezet tevékenységének minden területére.

1. Igaz.
2. Hamis.



---

104. kérdés. *Egészítse ki a következő mondatot az alább felsorolt válaszlehetőségek közül úgy, hogy a mondat helyes legyen!*

Az irányítás olyan tevékenység, amelynek eredményeként ... annak érdekében, hogy egy ott értelmezett folyamat révén az irányító az irányított szervezeten kívülről meghatározó befolyást gyakoroljon az irányított szervezet tevékenységének minden területére.

1. beavatkozás történik egy rendszer működésébe
2. nem történik beavatkozás egy rendszer működésébe
3. beavatkozás történik egy alegység életébe

---

105. kérdés. *Válassza ki a felsorolásból, mit jelent a következő harcvezetési jel!*

Parancsnoka jobb karját felemeli függőlegesen, a mozgás irányába fordul, és az adott irányba mutat.

1. „Indulj!” (Előre, folytatni a menetet az előző vagy új irányban, az út szabad.)
2. „Állj!” (Fékezz!)
3. „Oszlopvonalba!”
4. „Növeld a távközt!”

---

106. kérdés. *Válassza ki a felsorolásból a szövegbe illő helyes megoldást!*

Az irányítás olyan tevékenység, amelynek eredményeként beavatkozás történik egy rendszer (A) ... annak érdekében, hogy egy ott értelmezett folyamat révén az irányító az irányított szervezeten kívülről meghatározó (B) ... az irányított szervezet tevékenységének minden területére.

A

1. életébe
2. működésébe
3. alrendszerébe

B

1. befolyást gyakoroljon
2. befolyást ne gyakoroljon
3. erkölcsi befolyást gyakoroljon

---

107. kérdés. *Egészítse ki az alábbi mondatot! Írja be a helyes megoldást!*

Az irányítás olyan tevékenység, amelynek eredményeként beavatkozás történik egy rendszer működésébe annak érdekében, hogy egy ott értelmezett folyamat révén az irányító az irányított szervezeten ... meghatározó befolyást gyakoroljon az irányított szervezet tevékenységének minden területére.

108. kérdés. Párosítsa össze az alábbi, zseblámpával adott harc és tűzvezetési jeleket a megfelelő vezényszavakkal!

1. „Tűz!”
2. „Harchoz!”
3. ” Ellenség!”

A



B

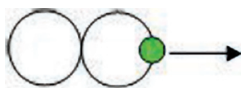

C



109. kérdés. Válassza ki az alábbi felsorolásból az irányítás főbb jellemzőit! Több helyes válasz is lehetséges.

1. Eredményként nem történik beavatkozás egy rendszer működésébe.
2. Eredményként beavatkozás történik egy rendszer működésébe.
3. Az irányító az irányított szervezeten kívülről meghatározó befolyást gyakorol.
4. Az irányító az irányított szervezeten kívülről nem gyakorol meghatározó befolyást.

110. kérdés. Keresse meg a következő szövegben a hibás szót!

Az irányítás olyan tevékenység, amelynek eredményeként belülről beavatkozás történik egy rendszer működésébe annak érdekében, hogy egy ott értelmezett folyamat révén az irányító az irányított szervezeten meghatározó befolyást gyakoroljon az irányított szervezet tevékenységének minden területére.

*111. kérdés. Válassza ki az alábbi felsorolásból a harctéri körülmények helyes fogalmát!*

1. A kijelölt harcterületen a domborzat, a növényzet, a vízrajz, a talaj a lakott települések és az adott kulturális szokások a fegyverek hatásaival kombinálva, velük kölcsönös összefüggésben alkotja a harctéri körülményeket.
2. A kijelölt harcterületen a terep és az időjárás, valamint az évszak és napszak a fegyverek hatásaival kombinálva, velük kölcsönös összefüggésben alkotja a harctéri körülményeket.

---

*112. kérdés. Válassza ki az alábbi felsorolásból a helyes megoldást!*

Miről szól a következő definíció?

A kijelölt harcterületen a terep és az időjárás, valamint az évszak és napszak a fegyverek hatásaival kombinálva, velük kölcsönös összefüggésben alkotja a ....

1. harctéri körülményeket
2. harctéri környezetet
3. harctéri morált

---

*113. kérdés. Döntse el, hogy az alábbi állítás igaz vagy hamis!*

A kijelölt harcterületen a terep és az időjárás, valamint az évszak és napszak a fegyverek hatásaival kombinálva, velük kölcsönös összefüggésben alkotja a harctéri körülményeket.

1. Igaz.
2. Hamis.

---

*114. kérdés. Egészítse ki a következő mondatot az alább felsorolt válaszlehetőségek közül úgy, hogy a mondat helyes legyen!*

A kijelölt harcterületen a terep és az időjárás, valamint az évszak és napszak a ... hatásaival kombinálva, velük kölcsönös összefüggésben alkotja a harctéri körülményeket.

1. fegyverek
2. vallási környezet
3. harci morál

---

115. kérdés. *Válassza ki a felsorolásból, mit jelent a következő harcvezetési jel!*

Parancsnoka bal karját függőlegesen felemeli, majd maga előtt gyorsan lerántja. Ezt a végrehajtásig ismétli.

1. „Indulj!” (Előre, folytatni a menetet az előző vagy új irányban, az út szabad.)
2. „Állj!” (Fékezz!)
3. „Oszlopvonalba!”

---

116. kérdés. *Válassza ki a felsorolásból a szövegbe illő helyes megoldást!*

A kijelölt harcterületen a terep és az időjárás, valamint az évszak és napszak a ... hatásaival kombinálva, velük kölcsönös összefüggésben alkotja a harctéri körülményeket.

1. rakéták
2. fegyverek
3. harci morál
4. harctéri idegesség

---

117. kérdés. *Egészítse ki az alábbi mondatot! Írja be a helyes megoldást!*

A kijelölt harcterületen a (A) ... és az időjárás, valamint az évszak és napszak (B) ... hatásaival kombinálva, velük kölcsönös összefüggésben alkotja a harctéri körülményeket.

A

1. terep
2. légköri viszonyok
3. precíziós eszközök alkalmazásának lehetőségei

B

1. a fegyverek
2. az űreszközök lehetséges
3. az informatikai eszközök lehetséges

118. kérdés. *Párosítsa össze az alábbi, zászlóval adott harc- és tűzvezetési jeleket a megfelelő vezényszavakkal!*

1. „Futás!”
2. „Figyelem!” (Tedd azt, amit én visszahívás)
3. „Alegység, gyülekező!”

A

Rajparancsnoka ön felé fordul, a jobb kezében tartott sárga zászlót felemeli, és mindaddig ebben a helyzetben tartja, amíg ön karjelzéssel a jelzést meg nem ismétli. (Jobb karját emelje fel függőlegesen zárt ujjakkal, tenyérrel előre, és tartsa ebben a helyzetben mindaddig, amíg a jelzés vételéről meggyőződik.



B

Rajparancsnoka a jobb kezébe vett piros zászlóját felemeli függőlegesen, köröz vele háromszor a feje fölött, majd egy gyors mozdulattal leengedi.



C

Rajparancsnoka a jobb kezében tartott piros zászlóval karját egymást követően háromszor felemeli függőlegesen, majd gyorsan leengedi vállmagasságig.



---

119. kérdés. *Válassza ki az alábbi felsorolásból a harctéri körülményeket alkotó elemeket! Több helyes válasz is lehetséges.*

1. terep és az időjárás
2. fegyverek hatásai
3. harci morál
4. napi élelmezési norma

---

120. kérdés. *Keresse meg a következő szövegben a hibás szót!*

A kijelölt harcterületen a terep és az időjárás, valamint az évszak és napszak a fegyverek hatásaival kombinálva, velük kölcsönös összefüggésben alkotja a harctéri környezetet.

---

121. kérdés. *Válassza ki az alábbi felsorolásból a katona általános kötelmeihez tartozó feladatokat!*

1. Készítsen figyelési vázlatot, és szakszerűen használva vezesse a figyelési naplót.
2. Hozzáértően használja ki a harcjárművek védő- és tűzlehetőségeit, a terepet, az egyéni védőeszközöket, legyen képes szakszerűen és gyorsan kiépíteni tüzelőállásokat, lövész-árkokat, fedezékeket, telepíteni műszaki zárat, akadályokat létrehozni, folyamatosan végrehajtani az álcázást, szükség esetén elvégezni a vegyi- és sugármentesítést, és eloltani a tüzeket.
3. Ismerje a hadifoglyokkal való bánásmódra vonatkozó egyezményeket, parancsokat.

---

122. kérdés. *Válassza ki az alábbi felsorolásból a helyes megoldást!*

Miről szól a következő definíció?

Megszakítás nélkül figyelje a harcmezőt, jelentse a rajparancsnoknak a felderített célokat, a parancsnok parancsára vagy önállóan semmisítse meg őket, kísérfje figyelemmel a szomszédokat, és tüzellel támogassa őket.

1. lövész katona köteleessége
2. hírvivő köteleessége
3. sebesültvivő köteleessége

---

123. kérdés. *Döntse el, hogy az alábbi állítás igaz vagy hamis!*

A sebesültvivő katona nyújtson elsősegélyt a sebesülteknek, hozzáértően használja ki a terep védő és álcázó sajátosságait szállításukhoz és elrejtésükhöz.

1. Igaz.
2. Hamis.

124. kérdés. *Egészítse ki a következő mondatot az alább felsorolt válaszlehetőségek közül úgy, hogy a mondat helyes legyen!*

A hírvívő katona a rá bízott adatokat, információkat a lehető leggyorsabb és ... úton juttassa el a célszemélynek.

1. legbiztonságosabb
  2. legrövidebb
  3. legfedettebb
- 

125. kérdés. *Válassza ki a felsorolásból, mit jelent a következő harcvezetési jel!*

Parancsnoka bal karját függőlegesen felemeli, jobb karját pedig vízszintes helyzetből felfelé és lefelé lengeti.

1. „Indulj!” (Előre, folytatni a menetet az előző vagy új irányban, az út szabad.)
  2. „Állj!” (Fékezz!)
  3. „Oszlopvonalba!”
  4. „Növeld a távközt!”
- 

126. kérdés. *Válassza ki a felsorolásból a szövegbe illő helyes megoldást!*

A harc tartalmát a cél, hely és idő szerint összehangolt csapások, (A) ..., illetve a csapatok vezetése és az (B) ... képezik.

A

1. a csapatok együttműködése
2. a harcrendi elemek felépítése
3. a tűz és a manőverek

B

1. erők álcázása
  2. erők széttagolása
  3. erők megóvása
- 

127. kérdés. *Egészítse ki az alábbi mondatot! Írja be a helyes megoldást!*

A figyelő katona a kijelölt figyelési szektorában hajtsa végre a harcmező figyelését, és a felderített ellenséget (... , eszközök, objektumok) jelentse a parancsnokának.

1. erők
2. drónok
3. becsapódások

---

128. kérdés. *Párosítsa össze az alábbi, zászlóval adott harc- és tűzvezetési jeleket a megfelelő vezényszavakkal!*

1. „Járműre!” – „Járműbe!”
2. „Indulj!” (Előre, folytatni a menetet az előző vagy új irányban, az út szabad.)
3. „Járműhöz!”

A

Rajparancsnoka a jobb kezében sárga, a bal kezében piros zászlóval mindkét karját felemeli függőlegesen, és ebben a helyzetben tartja a végrehajtás megkezdéséig.

B

Rajparancsnoka a jobb kezében sárga, a bal kezében piros zászlóval mindkét karját felemeli függőlegesen, és oldalt gyorsan leengedi.

C

Rajparancsnoka a jobb kezében sárga zászlóval karját felemeli függőlegesen, a mozgás irányába fordul, és adott irányba mutat.

---

129. kérdés. *Válassza ki az alábbi felsorolásból a hadifogoly-kísérő kötelességeit! Több helyes válasz is lehetséges.*

1. A sérült foglyoknak a megfelelő közelbiztosítás alkalmazásával nyújtson egészségügyi segítséget.
2. Ha az őrizetére bízott hadifogoly szökést kísérel meg, használja fegyverét a szökés megakadályozása érdekében.
3. Napi ételmezési adagját ossza meg a hadifoglyokkal.
4. Készítsen figyelési vázlatot, és szakszerűen használva vezesse a figyelési naplót.

---

130. kérdés. *Keresse meg a következő szövegben a hibás szót!*

Ha az őrizetére bízott hadifogoly szökést kísérel meg, ne használja fegyverét a szökés megakadályozása érdekében.

---

131. kérdés. *Válassza ki az alábbi felsorolásból az ügyeletes légvédelmi tűzfegyver kezelőjére vonatkozó kötelességeit!*

1. Állandóan figyelje a légteret, időben derítse fel, és a parancsnok parancsára vagy önállóan semmisítse meg az ellenség légi támadóeszközeit.
2. Ismerje a hadifoglyokkal való bánásmódra vonatkozó egyezményeket, parancsokat.
3. Készítsen figyelési vázlatot, és szakszerűen használva vezesse a figyelési naplót.



*132. kérdés. Válassza ki az alábbi felsorolásból a helyes megoldást!*

Miről szól a következő definíció?

Legyen képes a híradóeszköz üzemeltetéshez való előkészítésére, lehangolására és üzemeltetésére, valamint a forgalmazás szabályos végrehajtására.

1. híradókezelő kötelessége
  2. minden katona kötelessége
  3. hadifogoly-kísérő kötelessége
- 

*133. kérdés. Döntse el, hogy az alábbi állítás igaz vagy hamis!*

A híradókezelő katona kötelessége, hogy tartson ügyeleti szolgálatot a híradó eszközknél, rögzítse a kapott információkat, és jelentse őket a parancsnokának.

1. Igaz.
  2. Hamis.
- 

*134. kérdés. Egészítse ki a következő mondatot az alább felsorolt válaszlehetőségek közül úgy, hogy a mondat helyes legyen!*

A lövész katona kötelessége, hogy megszakítás nélkül figyelje a harcmezőt, jelentse a rajparancsnoknak a felderített célokat, a parancsnok parancsára vagy ... semmisítse meg őket, kísérje figyelemmel a szomszédokat, és tűzzel támogassa őket.

1. önállóan
  2. társaival együttműködve
  3. a szomszédokkal együttműködve
- 

*135. kérdés. Válassza ki a felsorolásból, mit jelent a következő harcvezetési jel!*

Parancsnoka mindkét karját vízszintesen oldalt tartja a jelzés vételéig.

1. „Állj!” (Fékezz!)
2. „Oszlopvonalba!”
3. „Növeld a távközt!”
4. „Járművonalba!”

---

136. kérdés. *Válassza ki a felsorolásból a szövegbe illő helyes megoldást!*

A rajjától való (A) ... elszakadás esetén azonnal csatlakozzon a legközelebbi rajhoz, és annak kötelékében folytassa tovább a(z) (B) ....

A

1. véletlen
2. szükségszerű
3. kényszerű

B

1. elszakadást
  2. visszavonulást
  3. harcot
- 

137. kérdés. *Egészítse ki az alábbi mondatot! Írja be a helyes megoldást!*

A rajjától való kényszerű elszakadás esetén azonnal ... a legközelebbi rajhoz, és annak kötelékében folytassa tovább a harcot.

---

138. kérdés. *Párosítsa össze az alábbi, zászlóval adott harc- és tűzvezetési jeleket a megfelelő vezényszavakkal!*

1. „Állj!” (Fékezz!)
2. „Növeld a távközt!”
3. „Oszlopba!”

A

Rajparancsnoka bal kezében piros zászlóval karját felemeli függőlegesen, majd maga előtt gyorsan lerántja. Ezt a végrehajtásig ismétli.

B

Rajparancsnoka a bal kezében piros, a jobb kezében sárga zászlóval bal karját felemeli függőlegesen, jobb karját pedig vízszintes helyzetből felfelé és lefelé lengeti.

C

Rajparancsnoka a jobb kezében sárga zászlóval felemeli a jobb karját vállmagasságba, alkarját függőlegesen leengedi.

139. kérdés. *Válassza ki az alábbi felsorolásból a lövész katona kötelességeit! Több helyes válasz is lehetséges.*

1. Ismerje fegyverét, tartsa működőképes állapotban, és tudjon vele pontosan tüzelni, figyelje a tüzelés eredményeit, és hozzáértően helyesbítse a tüzet.
  2. A rá bízott adatokat, információkat a lehető leggyorsabb és legbiztonságosabb úton juttassa el a célszemélynek.
  3. Megszakítás nélkül figyelje a harcmezőt, jelentse a rajparancsnoknak a felderített célokat, a parancsnok parancsára vagy önállóan semmisítse meg őket, kísérelje figyelemmel a szomszédokat, és tűzzel támogassa őket.
  4. Ha az őrizetére bízott hadifogoly szökést kísérel meg, használja fegyverét a szökés megakadályozása érdekében.
- 

140. kérdés. *Keresse meg a következő szövegben a hibás szót!*

Nyújtson elsősegélyt a sebesülteknek, hozzáértően használja ki a terep védő és álcázó sajátosságait kórházba szállításukhoz és elrejtésükhöz.

---

141. kérdés. *Válassza ki az alábbi felsorolásból, milyen dokumentumban rögzítik a katona harcászati felszerelését!*

1. A katona harcászati felszerelését a napiparancsban meghatározottak szerint alakítják ki.
  2. A katona harcászati felszerelését a hatályos műveleti utasításban meghatározottak szerint alakítják ki.
  3. A katona harcászati felszerelését az egységparancsban meghatározottak szerint alakítják ki.
- 

142. kérdés. *Válassza ki az alábbi felsorolásból a helyes megoldást!*

Miről szól a következő definíció?

„Abból élsz, amit a hátadon cipelsz, azzal harcolsz, ami a kezvedben van, és az segít a túlélésben, amit a zsebedben hordasz.”

1. a katona harcászati felszerelése
2. a katona ünnepi öltözete
3. a katona hétköznapi felszerelése

---

143. kérdés. *Döntse el, hogy az alábbi állítás igaz vagy hamis!*

A katona a tájolót, a zseblámpát és a jelzősípot zsinórokkal kötözze a zubbonya felső zsebének gomblyukaihoz.

1. Igaz.
2. Hamis.

---

144. kérdés. *Egészítse ki a következő mondatot az alább felsorolt válaszlehetőségek közül úgy, hogy a mondat helyes legyen!*

Általános szabály, hogy bármi, ami elveszhet, legyen ... kötve.

1. zsinórra
2. hátizsákba
3. málhamellényre

---

145. kérdés. *Válassza ki a felsorolásból, mit jelent a következő harcvezetési jel!*

Parancsnoka mindkét karját lengeti a feje fölött keresztben.

1. „Állj!” (Fékezz!)
2. „Oszlopvonalba!”
3. „Növeld a távközt!”
4. „Járművonalba!”

---

146. kérdés. *Válassza ki a felsorolásból a szövegbe illő helyes megoldást!*

A nadrág oldalzsebeiben helyezze el a térképet. A térképet tegye ... vagy ...!

A

1. műanyag tokba
2. hátizsákba
3. aktatáskába

B

1. nejlonborításba
2. viaszosvászonba
3. dobozba

---

147. kérdés. *Egészítse ki az alábbi mondatot! Írja be a helyes megoldást!*

A málhamellény legfontosabb része az ..., melyhez rögzíteni kell a vállpántokat.

148. kérdés. *Párosítsa össze az alábbi, zászlóval adott harc- és tűzvezetési jeleket a megfelelő vezényszavakkal!*

1. „Az egész hátra arc!”
2. „Állj!” (Fékezz!)
3. „Járműbe!”
4. „Oszlopba!”

A

Rajparancsnoka a bal kezében piros, jobb kezében sárga zászlóval bal karját oldalt vízszintesen kinyújtja, jobb karjával köröz a feje fölött.

B

Rajparancsnoka a jobb kezében sárga zászlóval felemeli a jobb karját vállmagasságba, alkarját függőlegesen leengedi.

C

Rajparancsnoka a jobb kezében sárga, a bal kezében piros zászlóval mindkét karját felemeli függőlegesen, és oldalt gyorsan leengedi.

D

Rajparancsnoka bal kezében piros zászlóval karját felemeli függőlegesen, majd maga előtt gyorsan lerántja. Ezt a végrehajtásig ismétli.

---

149. kérdés. *Válassza ki az alábbi felsorolásból a harcászati alegységeket! Több helyes válasz is lehetséges.*

1. kezelőszemélyzet, raj
  2. szakasz
  3. tűzpár
  4. tűzcsoport
- 

150. kérdés. *Keresse meg a következő szövegben a hibás szót!*

A tűzcsoport önálló harcászati alegység, rajból különíthetik ki rövid időre, egy adott feladat végrehajtására, általában 2–4 főből áll.

---

151. kérdés. *Válassza ki az alábbi felsorolásból rajra jellemző helyes fogalmát!*

1. A raj a legkisebb harcászati alegység, általában 6–12 főből áll, rendszerint valamilyen szakasz állományába tartozik.
2. A raj a nem önálló harcászati alegység, általában 6–12 főből áll, rendszerint valamilyen szakasz állományába tartozik.
3. A raj a nem önálló harcászati alegység, általában 4–6 főből áll, rendszerint valamilyen szakasz állományába tartozik.

---

152. kérdés. *Válassza ki az alábbi felsorolásból a helyes megoldást!*

Miről szól a következő definíció?

A ... a legkisebb harcászati alegység, általában 6–12 főből áll, rendszerint valamilyen szakasz állományába tartozik.

1. tűzcsoport
2. tűzpár
3. raj

---

153. kérdés. *Döntse el, hogy az alábbi állítás igaz vagy hamis!*

A raj a legkisebb harcászati alegység, általában 6–12 főből áll, rendszerint valamilyen szakasz állományába tartozik.

1. Hamis.
2. Igaz.

---

154. kérdés. *Égészítse ki a következő mondatot az alább felsorolt válaszlehetőségek közül úgy, hogy a mondat helyes legyen!*

A tűzcsoport ... harcászati alegység, rajból különíthetik ki rövid időre, egy adott feladat végrehajtására, általában 2–4 főből áll.

1. önálló
2. nem önálló
3. ideiglenes

---

155. kérdés. *Válassza ki a felsorolásból, mit jelent a következő harcvezetési jel!*

Parancsnoka felemeli a jobb karját vállmagasságba, alkarját leengedi függőlegesen.

1. „Az egész hátra arc!”
2. „Állj!” (Fékezz!)
3. „Oszlopba!”
4. „Növeld a távközt!”

156. kérdés. *Válassza ki a felsorolásból a szövegbe illő helyes megoldást!*

A tűzcsoport (A) ... harcászati alegység, rajból különíthetik ki, rövid időre egy adott feladat végrehajtására, általában (B) ... főből áll.

A

1. önálló
2. ideiglenes
3. nem önálló

B

1. 3–6
  2. 2–4
  3. 4–8
- 

157. kérdés. *Egészítse ki az alábbi mondatot! Írja be a helyes megoldást!*

A tűzcsoport ... harcászati alegység, rajból különíthetik ki rövid időre, egy adott feladat végrehajtására, általában 2–4 főből áll.

---

158. kérdés. *Párosítsa össze a következő kifejezéseket.*

1. Tűzpár:
  2. Tűzcsoport:
  3. Raj:
- 
- a) 2 fő.
  - b) 2–4 fő.
  - c) 6–12 fő.
- 

159. kérdés. *Válassza ki az alábbi felsorolásból a tűzcsoport főbb jellemzőit! Több helyes válasz is lehetséges.*

1. Rajból különíthetik ki.
2. Önálló harcászati alegység.
3. Századból különíthetik ki.
4. Nem önálló harcászati alegység.

---

160. kérdés. *Keresse meg a következő szövegben a hibás szót!*

A kezelőszemélyzet általában tűzcsoporthoz megfelelő harcászati alegység. A harckocsi, tüzérségi eszköz, légvédelmi löveg és más harceszköz, eszköz, állomás szervezetszerű kezelőállománya, létszáma általában 2–6 fő.

---

161. kérdés. *Válassza ki az alábbi felsorolásból a járőrözés helyes fogalmát!*

1. A járőrözés a különböző felderítő, biztosító és ellenőrzési feladatok rendszeres végzése járőrök által.
2. A járőrözés a különböző ellenőrzési feladatok rendszeres végzése járőrök által.
3. A járőrözés a különböző felderítő, biztosító és ellenőrzési feladatok rendszertelen, esetleges végzése járőrök által.

---

162. kérdés. *Válassza ki az alábbi felsorolásból a helyes megoldást!*

Miről szól a következő definíció?

A ... a különböző felderítő, biztosító és ellenőrzési feladatok rendszeres végzése járőrök által.

1. járőrözés
2. figyelés
3. rajtaütés

---

163. kérdés. *Döntse el, hogy az alábbi állítás igaz vagy hamis!*

A járőrözés a különböző felderítő, biztosító és ellenőrzési feladatok rendszeres végzése járőrök által.

1. Igaz.
2. Hamis.

---

164. kérdés. *Egészítse ki a következő mondatot az alább felsorolt válaszlehetőségek közül úgy, hogy a mondat helyes legyen!*

A gyalogos járőr jobb kapcsolatokat tud ... a helyi lakossággal, amely nagyon fontos a nem háborús műveletek végrehajtása során, mivel a jó kapcsolatok hasznos információkat eredményezhetnek.

1. biztosítani
2. hozni
3. kialakítani



165. kérdés. *Válassza ki a felsorolásból, mit jelent a következő harcvezetési jel!*

Parancsnoka bal karját oldalt vízszintesen kinyújtotta, jobb karjával köröz a feje fölött.

1. „Állj!” (Fékezz!)
  2. „Oszlopba!”
  3. „Az egész hátra arc!”
  4. „Növeld a távközt!”
- 

166. kérdés. *Válassza ki a felsorolásból a szövegbe illő helyes megoldást!*

A járőrt támogató alcsoport feladata a végrehajtó (A) ... tevékenységének támogatása (B) ... támogató tüzellel a célterület különböző pontjain.

A

1. célcsoport(ok)
2. kiscsoport(ok)
3. alcsoport(ok)

B

1. lefogó
  2. zavaró
  3. megsemmisítő
- 

167. kérdés. *Egészítse ki az alábbi mondatot! Írja be a helyes megoldást!*

A járőrt támogató alcsoportnak kiegészítő feladatai is lehetnek, mint elszigetelés, akadályok elhárítása, ... vagy romboló alcsoportként is tevékenykedhet a célobjektum használhatatlanná tételében.

---

168. kérdés. *A járőr egyes csoportjaihoz/részlegeihez tartozó személyeket/eszközöket párosítsa a megfelelő csoporttal/részleggel!*

1. Parancsnoki részleg:
2. Támogató alcsoport:
  - a) géppuskák, páncéltörő fegyverek.
  - b) rádiós, egészségügyi katona, mesterlövész.

---

169. kérdés. *Válassza ki az alábbi felsorolásból a járőr biztosító alcsoportjának utóvéd-tevékenységére jellemző kategóriákat! Több helyes válasz is lehetséges.*

1. Utoljára hagyja el a célobjektum körzetét.
2. Elsőként hagyja el a célobjektum körzetét.
3. Biztosítja az elszakadást, zavarja, lassítja az üldözőket.
4. Biztosítja a mesterlövész számára a kezdőelemeket.

---

170. kérdés. *Keresse meg a következő szövegben a hibás szót!*

A járőr figyelő alcsoportja a parancsnoki felderítéstől a feladat befejezéséig figyel a célobjektumot, majd csatlakozik a számára kijelölt alcsoporthoz.

---

171. kérdés. *Válassza ki az alábbi felsorolásból a helyes magatartást akkor, ha az ellenség tüzet nyit a járőrre!*

1. A katonák azonnal viszonozzák a tüzet.
2. A katonák azonnal fedezéket keresnek, és a legnagyobb tűzintenzitással viszonozzák a tüzet.
3. A katonák azonnal jelentik az előljárónak, és a legnagyobb tűzintenzitással viszonozzák a tüzet.

---

172. kérdés. *Írja be a helyes megoldást!*

Miről szól a következő definíció?

Ha a járőr parancsnoka úgy érzékeli, hogy az ellenség nagyobb erejű a járőr képességeinél, illetve ha nem feladata a harc megvívása, akkor a járőr folyamatos tűz és mozgás mellett, kihasználva – ha lehetséges – a füstálcázást, illetve a terepviszonyokat, növényzetet, esetleges tűzértségi, légi támogatást ... hajt végre.

---

173. kérdés. *Döntse el, hogy az alábbi állítás igaz vagy hamis!*

A járőrrel szembeni kis erejű támadás végrehajtása esetén, az ellenség elhelyezkedésétől és a tereptől függően két módszer alkalmazható: frontálisan, tűz és mozgás elvét követve támadás; manőver végrehajtása.

1. Hamis.
2. Igaz.

174. kérdés. *Egészítse ki a következő mondatot az alább felsorolt válaszlehetőségek közül úgy, hogy a mondat helyes legyen!*

A ... figyelembe véve füst használható a mozgásunk álcázása céljából.

1. szélviszonyokat
  2. szél és terepviszonyokat
  3. terepviszonyokat
- 

175. kérdés. *Válassza ki a felsorolásból, mit jelent a következő harcvezetési jel!*

Az ön tűzpárja jobb karját vízszintesen kinyújtotta. A bal karját felemelte, és a feje fölött lengeti jobbra és balra.

1. „Állj!” (Fékezz!)
  2. „Oszlopba!”
  3. „Növeld a távközt!”
  4. „Meghibásodás!”
- 

176. kérdés. *Válassza ki a felsorolásból a szövegbe illő helyes megoldást!*

Ha a járőrt támadás éri, és van elérhető (A) ..., (B) ..., az ellenség lefogására igénybe vehető.

A

1. légvédelmi támogatása
2. pénzügyi támogatása
3. tűzérzési vagy légi támogatása

B

1. bármikor
  2. ha a helyzet indokolja
  3. kiemelten fontos feladat végrehajtása esetén
- 

177. kérdés. *Egészítse ki az alábbi mondatot! Írja be a helyes megoldást!*

Amikor a járőr elhagyta az ..., illetve az ellenség már nem képes tüzet vezetni arra, akkor az első alkalmas helyen egy rövid megállást kell tartani létszámellenőrzés, felszerelésrendezés, ha kell, sebesültellátás céljából.

---

178. kérdés. *Párosítsa össze a feladatot a beosztással.*

1. Tájéoló:
  2. Lépésszámláló:
- a) folyamatosan számolja a megtett távolságot.
  - b) folyamatosan figyeli a tájoló, ezzel segíti a navigációt.

---

179. kérdés. *Válassza ki az alábbi felsorolásból a járőr jellemző tevékenységét nagy erejű támadás (az ellenség nagyobb erejű a járőr képességeinél, illetve ha nem feladata a harc megvívása) esetén! Több helyes válasz is lehetséges.*

1. Folyamatos tűz és mozgás mellett elszakadást hajt végre.
2. Manővert hajt végre.
3. Folyamatos tűz és mozgás mellett, kihasználva a terepviszonyokat, esetleges tüzérségi, légi támogatást, elszakadást hajt végre.
4. Frontálisan, tűz és mozgás elvét követve támadást hajt végre.
5. Várja a légi mentést.

---

180. kérdés. *Keresse meg a következő szövegben a hibás szót! (Reagálás mesterlövész támadása esetén.)*

A járőr számára az egyetlen út a mesterlövéssel való kontaktus megszakítására és a veszteségek minimalizálására, hogy a parancsnok teljes kontroll alatt tartja az alegységét, az pedig mozgásbiztosítás módszerével megrohamozza a mesterlövész feltételezett pozíciójától.

---

181. kérdés. *Válassza ki az alábbi felsorolásból, hogy a természetes és mesterséges akadályok milyen hatással vannak a mozgásra!*

1. A kedvezőtlen terepviszonyok – természetes akadályok – és az ellenség által létrehozott akadályrendszerek – nem robbanó és robbanó akadályok – nem befolyásolják az alegység előremozgását.
2. A kedvezőtlen terepviszonyok – természetes akadályok – és az ellenség által létrehozott akadályrendszerek – nem robbanó és robbanó akadályok – megállítják az alegység előremozgását, ezért leküzdésük lehetetlen.
3. A kedvezőtlen terepviszonyok – természetes akadályok – és az ellenség által létrehozott akadályrendszerek – nem robbanó és robbanó akadályok – jelentősen lelassíthatják az alegység előremozgását, ezért tervszerű, lendületes leküzdésük kulcsfontosságú.

*182. kérdés. Írja be a helyes megoldást!*

Az ... rendszerint a műszaki alegységek vagy fegyvernemi és szakalegységeknél felkészített, nem szervezetszerű műszaki kötelékek hajtják végre.

---

*183. kérdés. Döntse el, hogy az alábbi állítás igaz vagy hamis!*

Műszaki erők hiányában valamennyi alegység – amennyiben lehetséges – önállóan köteles leküzdeni az akadályokat azok elmozdításával, felszedéssel és/vagy rövid nyújtott töltetekkel történő átjárónyitással.

1. Hamis.
  2. Igaz.
- 

*184. kérdés. Egészítse ki a következő mondatot az alább felsorolt válaszlehetőségek közül úgy, hogy a mondat helyes legyen!*

Műszaki erők hiányában valamennyi alegység – amennyiben lehetséges – ... azok elmozdításával, felszedéssel és/vagy rövid nyújtott töltetekkel történő átjárónyitással.

1. műszaki erők beérkezése után köteles leküzdeni az akadályokat
  2. önállóan nem köteles leküzdeni az akadályokat
  3. önállóan köteles leküzdeni az akadályokat
- 

*185. kérdés. Válassza ki a felsorolásból, mit jelent a következő harcvezetési jel!*

Parancsnoka függőleges helyzetben felfelé tartott jobb alkarját tenyérrel maga felé fordítva moztatja kis szögben.

1. „Hátmenet!”
2. „Lassíts!”
3. „Jobbra!”
4. „Előre!” (Hozzám!)

---

186. kérdés. *Válassza ki a felsorolásból a szövegbe illő helyes megoldást!*

A műszaki zár jellegétől függően a különböző akadályok leküzdése során a fegyvernemi és szakalegységek (A) ..., illetve a rendelkezésre álló (B) ... alkalmazásával nyitnak átjárót.

A

1. alapvetően gépi erővel
2. alapvetően kézi erővel
3. alapvetően tüzérségi eszközökkel

B

1. aknakereső kutyák
  2. szűrőrobotok
  3. technikai eszközök
- 

187. kérdés. *Egészítse ki az alábbi mondatot! Írja be a helyes megoldást!*

Az átjárókomendáns feladatokat lehetőleg az átjárónyitást ... alegységből kell létrehozni.

---

188. kérdés. *Párosítsa össze a következő fogalmakat!*

1. Természetes akadályok:
  2. Mesterséges akadályok:
  3. Robbanó akadályok:
- 
- a) vízmosások, horhosok
  - b) vízi (folyó, nagyobb kiterjedésű vízfelület) akadály
  - c) harcokosi elleni árok, fal
  - d) telepített úttorlaszok
  - e) aknamezők
  - f) zárcomópontok, kombinált akadályrendszerek

---

189. kérdés. *Válassza ki az alábbi felsorolásból a szennyezett terepszakaszk leküzdése során betartandó főbb rendszabályokat! Több helyes válasz is lehetséges.*

1. A személyi állomány és a technikai eszközök harcképességének megőrzése érdekében törekedni kell a szennyezett terepszakaszk megkerülésére.
2. A személyi állomány és a technikai eszközök harcképességének megőrzése érdekében törekedni kell a szennyezett terepszakaszk gázálarcbn történő leküzdésére.
3. A mozgás korlátozásával akadályozzuk meg, hogy az alegységek szükségtelenül a szennyezett terepszakaszkra lépjenek.
4. A mozgás maximális sebességre fokozásával segítjük, hogy az alegységek minél kevesebb időt töltsenek a szennyezett terepszakaszkon.
5. Pontos útvonaltervezés végrehajtásával csökkenthető a mozgás során történő szennyeződés. (Mozgás utakon, kemény talajon, illetve alacsony növényzetű terepen.)
6. Mindig a legrövidebb utat választjuk a szennyezett terepszakaszk leküzdésére.

---

190. kérdés. *Keresse meg a következő szövegben a hibás szót!*

A szennyezett terepszakaszk leküzdését követően vagy a szükségszerűen végrehajtott harcbl történő kivonást követően a lehető legrövidebb időn belül meg kell kezdeni a szennyezett személyi állomány, felszerelés és technikai eszköz részleges mentesítését.

---

191. kérdés. *Válassza ki az alábbi felsorolásból a figyelőhellyel szemben támasztott követelményeknek megfelelő helyes megfogalmazást!*

1. A figyelőhely legyen alkalmas a terep optimális megfigyelésére, legyen álcázott, óvja a figyelőket, legyen jó megközelítési útvonala, biztosítsa a munka- és életfeltételeket.
2. A figyelőhely legyen alkalmas a környezet, a terep maximális megfigyelésére, legyen rejtett, óvja a figyelőket, ne legyen jó megközelítési útvonala, biztosítsa az élethez munka- és kulturális feltételeket.
3. A figyelőhely legyen alkalmas az ellenség, a terep optimális megfigyelésére, legyen álcázott, óvja a figyelőket, legyen jó megközelítési útvonala, biztosítsa a munka- és életfeltételeket.

---

192. kérdés. *Írja be a helyes megoldást!*

A ... alapvető felderítési mód, minden alegység és katona által folyamatosan végrehajtott vizuális adatszerzés.

---

193. kérdés. *Döntse el, hogy az alábbi állítás igaz vagy hamis!*

A figyelés célja meghatározott sávban (területen) a kialakult helyzet befolyásolása.

1. Igaz.
2. Hamis.

---

194. kérdés. *Egészítse ki a következő mondatot az alább felsorolt válaszlehetőségek közül úgy, hogy a mondat helyes legyen!*

Éjszaka és rossz látási viszonyok között a figyelést folytató szerveket az alegység ellátja éjjellátó műszerekkel, és a figyelést kiegészítik ....

1. radareszközökkel
2. kutyás járőrökkel
3. füleléssel

---

195. kérdés. *Válassza ki a felsorolásból, mit jelent a következő harcvezetési jel!*

Parancsnoka függőleges tenyérrel előre tartott alkarját kis szögben folyamatosan előre-mozgatja.

1. Előre!” (Hozzám!)
2. „Hátramenet!”
3. „Lassíts!”
4. „Jobbra!”

---

196. kérdés. *Válassza ki a felsorolásból a szövegbe illő helyes megoldást!*

A (A) ... a figyelést kiegészítő felderítési mód. A figyelők éjszaka – rossz látási viszonyok között – füleléssel, hallás útján, (B) ... eszközökkel szereznek adatokat.

A

1. szaglás
2. 6. érzék
3. fülelés

B

1. hangerősítő
2. infra
3. nagyothalló-készülék



197. kérdés. *Egészítse ki az alábbi mondatot! Írja be a helyes megoldást!*

Füleléshez a figyelők ideiglenes figyelőhelyeket foglalnak el, és a ... segítségével meghatározzák az ellenség helyét és tevékenységét.

---

198. kérdés. *Párosítsa össze a figyelési naplóhoz és a figyelési vázlatához tartozó tartalmi elemeket!*

1. Figyelési napló:
  2. Figyelési vázlat:
    - a) az észlelés és a jelentés idejét
    - b) az felderített célok megnevezését
    - c) a felderített célok tevékenységének jellegét
    - d) a felderített célok helyét
    - e) a figyelőpont helyét (koordinátával megadva)
    - f) a tájékozási pontokat, számozásukat, megnevezésüket és távolságukat, a figyeléshez szükséges jellegzetes tereptárgyakat
    - g) a holttereket
    - h) a figyelési sávokat, szektorokat
    - i) az ellenség várható tevékenységét, annak irányát, elhelyezkedését
- 

199. kérdés. *Válassza ki az alábbi felsorolásból az éjszakai és a rossz látási viszonyok közötti tevékenység főbb jellemzőit! Több helyes válasz is lehetséges.*

1. Sötétben a torkolattűz felfedi a fegyver helyét, de ködben vagy füstben elrejtetheti azt.
  2. A célpontok felderítése, azonosítása általában nagyobb távolságokról hajtható végre.
  3. A célpontok felderítése, azonosítása általában kisebb távolságokról hajtható végre.
  4. Sötétben a torkolattűz elrejtí a fegyver helyét, de ködben vagy füstben elrejtetheti azt.
- 

200. kérdés. *Keresse meg a következő szövegben a hibás szót!*

Éjszaka a tájékozódás bonyolulttá válik, ezért a mozgások sebessége jelentősen nő.

---

201. kérdés. *Válassza ki az alábbi felsorolásból a menetbiztosítás helyes fogalmát!*

1. A menetbiztosítás a menetelő kötelékek érdekében hozott és foganatosított azon rendszabályok összessége, amelyek biztosítják a menet végrehajtását és a harckészültség fenntartását.
2. A menetbiztosítás a menetelő kötelékek megóvása, védelme érdekében hozott és foganatosított azon rendszabályok összessége, amelyek biztosítják a harcképesség megőrzését és a harckészültség fenntartását.

---

202. kérdés. *Válassza ki az alábbi felsorolásból a helyes megoldást!*

Miről szól a következő definíció?

A ... a menetelő kötelékek megóvása, védelme érdekében hozott és foganatosított azon rendszabályok összessége, amelyek biztosítják a harcképesség megőrzését és a harckészültség fenntartását.

1. mozgásbiztosítás
2. manőver
3. menetbiztosítás
4. oszlopbiztosítás

---

203. kérdés. *Döntse el, hogy az alábbi állítás igaz vagy hamis!*

A menetbiztosítás a menetelő kötelékek megóvása, védelme érdekében hozott és foganatosított azon rendszabályok összessége, amelyek biztosítják a harcképesség megőrzését és a harckészültség fenntartását.

1. Igaz.
2. Hamis.

---

204. kérdés. *Egészítse ki a következő mondatot az alább felsorolt válaszlehetőségek közül úgy, hogy a mondat helyes legyen!*

A szakasznál (rajnál) a fedezőbiztosítás megszervezésének célja, hogy megakadályozzák a ... ellenség váratlan támadását, időt és kedvező feltételeket biztosítsanak a szétbontakozáshoz és a harcérintkezés felvételéhez.

1. földi
2. légi és tengeri
3. földi és űr
4. földi, légi

205. kérdés. *Válassza ki a felsorolásból, mit jelent a következő harcvezetési jel!*

Parancsnoka jobb alkarját felfelé tartja függőleges helyzetben.

1. „Előre!” (Hozzám!)
  2. „Hátamenet!”
  3. „Lassíts!”
  4. „Jobbra!”
- 

206. kérdés. *Válassza ki a felsorolásból a szövegbe illő helyes megoldást!*

A saját katonák felismerésére 24 órára érvényes jelszót és jelhangot határoznak meg. Jelszóként valamilyen (A) ... vagy harci-technikai eszköz nevét (például: aknavető), jelhangként pedig ugyanolyan betűvel kezdődő (B) ... használnak.

A

1. lőszer
2. fegyver
3. üzemanyag

B

1. helységnevet
  2. földrajzi nevet
  3. országnevet
- 

207. kérdés. *Egészítse ki az alábbi mondatot! Írja be a helyes megoldást!*

A saját katonák felismerésére 24 órára érvényes ... határoznak meg. Jelszóként valamilyen fegyver vagy harci-technikai eszköz nevét (például: aknavető), jelhangként pedig ugyanolyan betűvel kezdődő helységnevet (például: Aszód) használnak.

---

208. kérdés. *Válogassa ki a fedező biztosításhoz tartozó fogalmakat!*

Fedezőbiztosítás lehet: ....

1. menetbiztosítás
2. elhelyezési biztosítás
3. nyugvásbiztosítás
4. harcbiztosítás
5. lakásbiztosítás

---

209. kérdés. *Válassza ki az alábbi felsorolásból a fedezőbiztosítás jellemző elemeit! Több helyes válasz is lehetséges. Abból a célból szervezik, hogy ...*

1. megakadályozzák az ellenség felderítő-, diverziós-felderítő erőinek bejutását a csapatok körleteibe,
2. megakadályozzák az ellenség űr- és kiberhadviselési erőinek bejutását a csapatok körleteibe,
3. megakadályozzák a földi, légi ellenség váratlan rajtaütését.
4. megakadályozzák a haditengerészeti és légi ellenség váratlan rajtaütését.
5. időt és kedvező feltételeket biztosítsanak a szétbontakozáshoz és a harcérintkezés felvételéhez.
6. időt és kedvező feltételeket biztosítsanak a fő erők szétbontakozásához és a harcérintkezés felvételéhez.

---

210. kérdés. *Keresse meg a következő szövegben a hibás szót!*

A fedezőbiztosítás a harctámogatás egyik fajtája

---

211. kérdés. *Válassza ki az alábbi felsorolásból a közelbiztosítás helyes fogalmát!*

1. A közelbiztosítás a fedezőbiztosítás egyik fajtája, amelyet a csapatok önállóan, minden helyzetben megszerveznek.
2. A fedezőbiztosítás a közelbiztosítás egyik fajtája, amelyet a csapatok önállóan, minden helyzetben megszerveznek.

---

212. kérdés. *Válassza ki az alábbi felsorolásból a helyes megoldást!*

Miről szól a következő definíció?

A ... fő célja a csapatokat az ellenség megjelenéséről értesíteni, megakadályozni az ellenség váratlan rajtaütését, valamint felderítő- és diverzáns erők behatolását a közelbiztosítást szervező kötelék körletébe, harcrendjébe, menetrendjébe.

---

213. kérdés. *Döntse el, hogy az alábbi állítás igaz vagy hamis!*

A közelbiztosítás fő célja a csapatokat az ellenség megjelenéséről értesíteni, megakadályozni az ellenség váratlan rajtaütését, valamint felderítő- és diverzáns erők behatolását a közelbiztosítást szervező kötelék körletébe, harcrendjébe, menetrendjébe.

1. Hamis.
2. Igaz.

214. kérdés. *Egészítse ki a következő mondatot az alább felsorolt válaszlehetőségek közül úgy, hogy a mondat helyes legyen!*

A közelbiztosítás fő célja a csapatokat az ellenség megjelenéséről értesíteni, megakadályozni az ellenség ..., valamint felderítő- és diverzáns erők behatolását a közelbiztosítást szervező kötelék körletébe, harcrendjébe, menetrendjébe.

1. előrenyomulását
  2. váratlan rajtaütését
  3. légi támadóeszközeinek harcbevételét
- 

215. kérdés. *Válassza ki a felsorolásból, mit jelent a következő harcvezetési jel!*

Parancsnoka jobb karját oldalt, vízszintesen kinyújtotta.

1. „Előre!” (Hozzám!)
  2. „Hátramenet!”
  3. „Lassíts!”
  4. „Jobbra!”
- 

216. kérdés. *Válassza ki a felsorolásból a szövegbe illő helyes megoldást!*

A közelbiztosítás a (A) ... egyik fajtája, amelyet a csapatok minden helyzetben (B) ... megszerveznek.

A

1. harctámogatás
2. harckiképzés
3. fedezőbiztosítás

B

1. önként
  2. előkészítenek
  3. önállóan
- 

217. kérdés. *Egészítse ki az alábbi mondatot! Írja be a helyes megoldást!*

A ... fő célja a csapatokat az ellenség megjelenéséről értesíteni, megakadályozni az ellenség váratlan rajtaütését, valamint felderítő- és diverzáns erők behatolását a közelbiztosítást szervező kötelék körletébe, harcrendjébe, menetrendjébe.

---

218. kérdés. *Párosítsa össze az alábbi fogalmakat a megfelelő definíciókkal!*

1. A közelbiztosítás célja:
2. A közelbiztosítás fogalma:
  - a) a közelbiztosítás a fedezőbiztosítás egyik fajtája, amelyet a csapatok önállóan, minden helyzetben megszerveznek.
  - b) a ... a csapatokat az ellenség megjelenéséről értesíteni, megakadályozni az ellenség váratlan rajtaütését, valamint felderítő- és diverzáns erők behatolását a közelbiztosítást szervező kötelék körletébe, harcrendjébe, menetrendjébe.

---

219. kérdés. *Válassza ki az alábbi felsorolásból a közelbiztosítás főbb jellemzőit!  
Több helyes válasz is lehetséges.*

1. a fedezőbiztosítás egyik fajtája
2. a harctámogatás egyik fajtája
3. célja a csapatokat az ellenség megjelenéséről értesíteni
4. célja az ellenség élőerejének megsemmisítése
5. megakadályozni az ellenség váratlan rajtaütését
6. megtartani az elfoglalt terepszakaszt

---

220. kérdés. *Keresse meg a következő szövegben a hibás szót!*

A közelbiztosítás fő célja a csapatokat az ellenség megjelenéséről értesíteni, megkerülni az ellenség váratlan rajtaütését, valamint felderítő- és diverzáns erők behatolását a közelbiztosítást szervező kötelék körletébe, harcrendjébe, menetrendjébe.

---

221. kérdés. *Válassza ki az alábbi felsorolásból a védelem helyes fogalmát!*

1. A védelem ideiglenes, kikényszerített vagy vállalt harctevékenységi fajta, és mindig a kezdeményezés megszerzéséért folyik.
2. A védelem alapvető harctevékenységi fajta, és mindig a kezdeményezés megszerzéséért folyik.

222. kérdés. *Válassza ki az alábbi felsorolásból a helyes megoldást!*

Miről szól a következő definíció?

A ... ideiglenes, kikényszerített vagy vállalt harctevékenységi fajta, és mindig a kezdeményezés megszerzéséért folyik.

1. támadás
  2. találkozóharc
  3. védelem
- 

223. kérdés. *Döntse el, hogy az alábbi állítás igaz vagy hamis!*

A védelem ideiglenes, kikényszerített vagy vállalt harctevékenységi fajta, és mindig a kezdeményezés megszerzéséért folyik.

1. Igaz.
  2. Hamis.
- 

224. kérdés. *Egészítse ki a következő mondatot!*

A védelem ideiglenes, kikényszerített vagy vállalt harctevékenységi fajta, és mindig a ... megszerzéséért folyik.

---

225. kérdés. *Válassza ki a felsorolásból, mit jelent a következő harcvezetési jel!*

Parancsnoka bal karját oldalt, vízszintesen kinyújtotta.

1. „Előre!” (Hozzám!)
2. „Hátmenet!”
3. „Balra!”
4. „Lassíts!”

---

226. kérdés. *Válassza ki a felsorolásból a szövegbe illő helyes megoldást!*

A védelem (A) ..., kikényszerített vagy vállalt harctevékenységi fajta, és mindig a B (...) megszerzéséért folyik.

A

1. alapvető
2. fő
3. ideiglenes

B

1. győzelem
  2. kezdeményezés
  3. az ellenség pusztításáért
- 

227. kérdés. *Egészítse ki az alábbi mondatot! Írja be a helyes megoldást!*

A védelem ideiglenes, kikényszerített vagy ... harctevékenységi fajta, és mindig a kezdeményezés megszerzéséért folyik.

---

228. kérdés. *Párosítsa össze az alábbi fogalmakat a megfelelő definíciókkal!*

1. Védelem:
  2. Támadás:
- 
- a) ideiglenes
  - b) a kezdeményezés megtartása
  - c) kikényszerített
  - d) döntő harctevékenységi fajta
  - e) koncentrált erő kifejtések sorozata jellemzi
  - f) kezdeményezés megszerzéséért folyik
- 

229. kérdés. *Válassza ki az alábbi felsorolásból a védelem főbb jellemzőit!*

Több helyes válasz lehetséges.

1. ideiglenes harctevékenységi fajta
2. koncentrált erő kifejtések sorozata jellemzi
3. kikényszerített harctevékenységi fajta
4. döntő harctevékenységi fajta
5. a kezdeményezés megszerzéséért folyik
6. a kezdeményezés megtartásáért folyik



230. kérdés. *Keresse meg a következő szövegben a hibás szót!*

A védelem ideiglenes, meghatározó vagy vállalt harctevékenységi fajta, és mindig a kezdeményezés megszerzéséért folyik.

---

231. kérdés. *Válassza ki az alábbi felsorolásból az előkészített védelem helyes fogalmát!*

1. Az előkészített védelmet az ellenséggel közvetlen harcérintkezésben szervezik meg és rendezik be, ellenséggel közvetlen harcérintkezésben kell átmenni védelemben, vagy ha a kiépítésre szánt idő rövidebb a szükségesnél. Ilyenkor általában a természetes fedezékeket kell kiválasztani és megerősíteni.
  2. Az előkészített védelmet az ellenség bekerítésében szervezik meg és rendezik be, vagy legalábbis nincsenek velük közvetlen harcérintkezésben. Magában foglalja a teljesen kiépített állásokat és a tűzrendszert, valamint a támogatás megszervezését.
  3. Az előkészített védelmet az ellenségtől távol szervezik meg és rendezik be, vagy legalábbis nincsenek velük közvetlen harcérintkezésben. Magában foglalja a teljesen kiépített állásokat és a tűzrendszert, valamint a támogatás megszervezését.
- 

232. kérdés. *Válassza ki az alábbi felsorolásból a helyes megoldást!*

Miről szól a következő definíció?

Az ellenségtől távol szervezik meg és rendezik be, vagy legalábbis nincsenek velük közvetlen harcérintkezésben. Magában foglalja a teljesen kiépített állásokat és a tűzrendszert, valamint a támogatás megszervezését.

1. hevenyészett védelem
  2. kiépített védelem
  3. előkészített védelem
- 

233. kérdés. *Döntse el, hogy az alábbi állítás igaz vagy hamis!*

Az előkészített védelmet az ellenségtől távol szervezik meg és rendezik be, vagy ha az ellenséggel közvetlen harcérintkezésben vannak. Magában foglalja a teljesen kiépített állásokat és a tűzrendszert, valamint a támogatás megszervezését.

1. Igaz.
2. Hamis.

---

234. kérdés. *Egészítse ki a következő mondatot az alább felsorolt válaszlehetőségek közül úgy, hogy a mondat helyes legyen!*

Az előkészített védelmet az ellenségtől távol szervezik meg és rendezik be, vagy legalábbis nincsenek velük közvetlen harcérintkezésben. Magában foglalja a teljesen kiépített állásokat és a ..., valamint a támogatás megszervezését.

1. harcrendszert
2. tűzrendszert
3. kiképzési rendszert

---

235. kérdés. *Válassza ki a felsorolásból, mit jelent a következő harcvezetési jel!*

Parancsnoka mindkét karját felemeli oldalra vállmagasságig, majd bal alkarját a feje irányába hajlítja.

1. „Háromszög!”
2. „Lépcső jobbra!”
3. „Lépcső balra!”
4. „Ék!” (Előre!)

---

236. kérdés. *Válassza ki a felsorolásból a szövegbe illő helyes megoldást!*

Az előkészített védelmet az ellenségtől távol szervezik meg és rendezik be, vagy legalábbis nincsenek velük közvetlen harcérintkezésben. Magában foglalja a teljesen kiépített állásokat és a(z) ..., valamint a támogatás megszervezését.

1. álcázást
2. rejtést
3. tűzrendszert
4. fedést

237. kérdés. *Egészítse ki az alábbi mondatot! Írja be a helyes megoldást!*

Az előkészített védelmet az ellenségtől távol szervezik meg és rendezik be, vagy legalábbis nincsenek velük közvetlen harcérintkezésben. Magában foglalja a teljesen kiépített (A) ... és a tűzrendszert, valamint a(z) (B) ... megszervezését.

A

1. szempontokat
2. kapcsolatokat
3. állásokat

B

1. kiszolgálás
  2. támogatás
  3. ellátás
- 

238. kérdés. *Párosítsa össze az alábbi fogalmakat a megfelelő definíciókkal!*

1. Előkészített védelem:
  2. Hevenyészett védelem:
    - a) az ellenségtől távol szervezik meg és rendezik be.
    - b) az ellenséggel közvetlen harcérintkezésben kell átmenni védelemben.
- 

239. kérdés. *Válassza ki az alábbi felsorolásból az előkészített védelem főbb jellemzőit! Több helyes válasz is lehetséges.*

1. Ellenségtől távol szervezik meg és rendezik be.
  2. Magában foglalja a részben kiépített állásokat.
  3. Az ellenséggel közvetlen harcérintkezésben szervezik meg és rendezik be.
  4. Magában foglalja a teljesen kiépített állásokat.
  5. Magában foglalja a tűzrendszert, valamint a támogatás megszervezését.
  6. Magában foglalja a győzelem kivívását.
- 

240. kérdés. *Keresse meg a következő szövegben a hibás szót!*

Az előkészített védelmet ellenségtől távol szervezik meg és rendezik be, vagy legalábbis nincsenek velük közvetlen harcérintkezésben. Magában foglalja a részben kiépített állásokat és a tűzrendszert, valamint a támogatás megszervezését.

---

241. kérdés. *Válassza ki az alábbi felsorolásból a hevenyészett védelem helyes fogalmát!*

1. Az ellenséggel közvetlen harcérintkezésben kell átmenni védelembe, vagy ha a kiépítésre szánt idő rövidebb a szükségesnél. Ilyenkor általában a természetes fedezőkeket kell kiválasztani és megerősíteni.
2. Amikor az ellenségtől távol kell átmenni védelembe, vagy ha a kiépítésre szánt idő rövidebb a szükségesnél. Ilyenkor általában a természetes fedezőkeket kell kiválasztani és megerősíteni.

---

242. kérdés. *Válassza ki az alábbi felsorolásból a helyes megoldást!*

Miről szól a következő definíció?

Az ellenséggel közvetlen harcérintkezésben kell átmenni védelembe, vagy ha a kiépítésre szánt idő rövidebb a szükségesnél. Ilyenkor általában a természetes fedezőkeket kell kiválasztani és megerősíteni.

1. előkészített védelem
2. állóvédelem
3. hevenyészett védelem

---

243. kérdés. *Döntse el, hogy az alábbi állítás igaz vagy hamis!*

Az ellenséggel közvetlen harcérintkezésben kell átmenni védelembe, vagy ha a kiépítésre szánt idő rövidebb a szükségesnél. Ilyenkor általában a természetes fedezőkeket kell kiválasztani és megerősíteni.

1. Igaz.
2. Hamis.

---

244. kérdés. *Egészítse ki a következő mondatot az alább felsorolt válaszlehetőségek közül úgy, hogy a mondat helyes legyen!*

Az ellenséggel közvetlen harcérintkezésben kell átmenni védelembe, vagy ha a kiépítésre szánt idő rövidebb a szükségesnél. Ilyenkor általában a ... kell kiválasztani és megerősíteni.

1. mesterséges fedezőkeket
2. kiépített tüzelőállásokat
3. természetes fedezőkeket

245. kérdés. *Válassza ki a felsorolásból, mit jelent a következő harcvezetési jel!*

Parancsnoka mindkét karját oldalra vállmagasságig felemeli, majd mindkét karját a feje irányába hajlítja.

1. „Ék!” (Előre!)
  2. „Háromszög!”
  3. „Lépcső jobbra!”
  4. „Lépcső balra!”
- 

246. kérdés. *Válassza ki a felsorolásból a szövegbe illő helyes megoldást!*

A hevenyészett védelem: az ellenséggel közvetlen harcérinkezésben kell átmenni védelembe, vagy ha a kiépítésre szánt idő ... a szükségesnél. Ilyenkor általában a természetes fedezékeket kell kiválasztani és megerősíteni.

1. hosszabb
  2. korlátlanul rendelkezésre áll
  3. rövidebb
- 

247. kérdés. *Egészítse ki az alábbi mondatot! Válassza ki a helyes megoldást!*

Az ellenséggel közvetlen harcérinkezésben kell átmenni védelembe, vagy ha a kiépítésre szánt idő rövidebb a szükségesnél. Ilyenkor általában a természetes ... kell kiválasztani és megerősíteni.

1. erőforrásokat
  2. fedezékeket
  3. vízfolyásokat
- 

248. kérdés. *Párosítsa össze az alábbi fogalmakat a megfelelő definíciókkal!*

1. Előkészített védelem:
2. Hevenyészett védelem:
  - a) az ellenséggel közvetlen harcérinkezésben kell átmenni védelembe, vagy ha a kiépítésre szánt idő rövidebb a szükségesnél. Ilyenkor általában a természetes fedezékeket kell kiválasztani és megerősíteni.
  - b) az ellenségtől távol szervezik meg és rendezik be, vagy legalábbis nincsenek velük közvetlen harcérinkezésben. Magában foglalja a teljesen kiépített állásokat és a tűzrendszert, valamint a támogatás megszervezését.

---

249. kérdés. *Válassza ki az alábbi felsorolásból a hevenyészett védelem főbb jellemzőit! Több helyes válasz is lehetséges.*

1. Az ellenséggel közvetlen harcérintkezésben kell átmenni védelembe.
2. Az ellenségtől távol kell átmenni védelembe.
3. Általában a természetes fedezékeket kell kiválasztani és megerősíteni.
4. A kiépítésre szánt idő elegendő.
5. A kiépítésre szánt idő rövidebb a szükségesnél.
6. A támpontrendszer ki van építve.

---

250. kérdés. *Keresse meg a következő szövegben a hibás szót!*

Hevenyészett védelem: az ellenséggel közvetlen harcérintkezésben kell átmenni védelembe, vagy ha a kiépítésre szánt idő hosszabb a szükségesnél. Ilyenkor általában a természetes fedezékeket kell kiválasztani és megerősíteni.

---

251. kérdés. *Válassza ki az alábbi felsorolásból a támadás helyes fogalmát!*

1. A támadás alapvető, fő vagy döntő harctevékenységi fajta, amelyet a kezdeményezés megszerzése vagy megtartása, a koncentrált erő kifejtések sorozata jellemez a célkitűzések elérése érdekében.
2. A támadás ideiglenes, kikényszerített harctevékenységi fajta, amelyet a kezdeményezés megszerzése vagy megtartása, a koncentrált erő kifejtések sorozata jellemez a célkitűzések elérése érdekében.

---

252. kérdés. *Válassza ki az alábbi felsorolásból a helyes megoldást!*

Miről szól a következő definíció?

A(z) ... alapvető, fő vagy döntő harctevékenységi fajta, amelyet a kezdeményezés megszerzése vagy megtartása, a koncentrált erő kifejtések sorozata jellemez a célkitűzések elérése érdekében.

1. védelem
2. támadás
3. elszakadás

253. kérdés. *Döntse el, hogy az alábbi állítás igaz vagy hamis!*

A támadás alapvető, kikényszerített vagy vállalt harctevékenységi fajta, amelyet a kezdeményezés megszerzése vagy megtartása, a koncentrált erő kifejtések sorozata jellemez a célkitűzések elérése érdekében.

1. Igaz.
  2. Hamis.
- 

254. kérdés. *Egészítse ki a következő mondatot az alább felsorolt válaszlehetőségek közül úgy, hogy a mondat helyes legyen!*

A támadás alapvető, fő vagy ... harctevékenységi fajta, amelyet a kezdeményezés megszerzése vagy megtartása, a koncentrált erő kifejtések sorozata jellemez a célkitűzések elérése érdekében.

1. legjobb
  2. meghatározó
  3. döntő
- 

255. kérdés. *Válassza ki a felsorolásból, mit jelent a következő harcvezetési jel!*

Parancsnoka bal karját függőlegesen felemeli, jobb karját oldalra vállmagasságig, majd jobb karjával függőleges irányban köröz

1. „Ék!” (Előre!)
  2. „Háromszög!”
  3. „Lépcső jobbra!”
  4. „Lépcső balra!”
- 

256. kérdés. *Válassza ki a felsorolásból a szövegbe illő helyes megoldást!*

A támadás alapvető, fő vagy döntő harctevékenységi (A) ..., amelyet a kezdeményezés megszerzése vagy megtartása, a koncentrált erő kifejtések sorozata jellemez a (B) ... elérése érdekében.

A

1. forma
2. stílus
3. fajta

B

1. törekvések
2. sikerek
3. célkitűzések

---

257. kérdés. *Egészítse ki az alábbi mondatot! Írja be a helyes megoldást!*

A ... alapvető, fő vagy döntő harctevékenységi fajta, amelyet a kezdeményezés megszerzése vagy megtartása, a koncentrált erő kifejtések sorozata jellemez a célkitűzések elérése érdekében.

---

258. kérdés. *Párosítsa össze az alábbi fogalmakat a megfelelő definíciókkal!*

1. Támadás:
2. Védelem:
- a) alapvető, fő vagy döntő harctevékenységi fajta, amelyet a kezdeményezés megszerzése vagy megtartása, a koncentrált erő kifejtések sorozata jellemez a célkitűzések elérése érdekében.
- b) ideiglenes, kikényszerített vagy vállalt harctevékenységi fajta és mindig a kezdeményezés megszerzéséért folyik.

---

259. kérdés. *Válassza ki az alábbi felsorolásból a támadás főbb jellemzőit! Több helyes válasz is lehetséges.*

1. alapvető harctevékenységi fajta
2. kikényszerített harctevékenységi fajta
3. fő vagy döntő harctevékenységi fajta
4. a védelmi erő kifejtések sorozata jellemzi
5. a koncentrált erő kifejtések sorozata jellemzi
6. elszakadások sorozata jellemzi

---

260. kérdés. *Keresse meg a következő szövegben a hibás kifejezést!*

A támadás alapvető, fő vagy döntő harctevékenységi fajta, amelyet a győzelembe vetett hit megszerzése vagy megtartása, a koncentrált erő kifejtések sorozata jellemez a célkitűzések elérése érdekében.



261. kérdés. *Válassza ki az alábbi felsorolásból az előkészített támadás helyes fogalmát!*

1. A támadóharc azon fajtája, amelyben az előzetesen felderített ellenségre harcászati erőfölényt birtokló csoportosítással mérünk csapást, a harcfeladat sikeres végrehajtása érdekében.
  2. A támadóharc azon formája, amelyben a harc folyamán felderített ellenségre meglepő csoportosítással mérünk csapást, a harcfeladat sikeres végrehajtása érdekében.
- 

262. kérdés. *Válassza ki az alábbi felsorolásból a helyes megoldást!*

Miről szól a következő definíció?

A támadóharc azon fajtája, amelyben az előzetesen felderített ellenségre harcászati erőfölényt birtokló csoportosítással mérünk csapást, a harcfeladat sikeres végrehajtása érdekében.

1. nem előkészített támadás
  2. előkészített támadás
  3. bekerítés
- 

263. kérdés. *Döntse el, hogy az alábbi állítás igaz vagy hamis!*

A támadóharc azon fajtája, amelyben az előzetesen felderített ellenségre harcászati rakétákat birtokló csoportosítással mérünk csapást, a harcfeladat sikeres végrehajtása érdekében.

1. Igaz.
  2. Hamis.
- 

264. kérdés. *Egészítse ki a következő mondatot az alább felsorolt válaszlehetőségek közül úgy, hogy a mondat helyes legyen!*

A támadóharc azon fajtája, amelyben az előzetesen ... ellenségre harcászati erőfölényt birtokló csoportosítással mérünk csapást, a harcfeladat sikeres végrehajtása érdekében.

1. észlelt
2. látott
3. felderített
4. hallott

---

265. kérdés. *Válassza ki a felsorolásból, mit jelent a következő harcvezetési jel!*

Parancsnoka jobb karját függőlegesen felemeli, bal karját oldalra vállmagasságig, majd bal karjával függőleges irányban köröz.

1. „Ék!” (Előre!)
2. „Háromszög!”
3. „Lépcső jobbra!”
4. „Lépcső balra!”

---

266. kérdés. *Válassza ki a felsorolásból a szövegbe illő helyes megoldást!*

Az előkészített támadás a támadóharc azon fajtája, amelyben a(z) (A) ... felderített ellenségre harcászati (B) ... birtokló csoportosítással mérünk csapást, a harcfeladat sikeres végrehajtása érdekében.

A

1. az úrfelvételek segítségével
2. távérzékelési műholdakkal
3. előzetesen

B

1. erődemonstrációt
2. erőfitogtatás
3. erőfölényt

---

267. kérdés. *Egészítse ki az alábbi mondatot! Írja be a helyes megoldást!*

Az előkészített támadóharc azon fajtája, amelyben az előzetesen felderített ellenségre harcászati ... birtokló csoportosítással mérünk csapást, a harcfeladat sikeres végrehajtása érdekében.

---

268. kérdés. *Párosítsa össze az alábbi fogalmakat a megfelelő definíciókkal!*

1. Előkészített támadás:
  2. Nem előkészített támadás:
- a) a harc folyamán felderített ellenség.
  - b) előzetesen felderített ellenség.

269. kérdés. *Válassza ki az alábbi felsorolásból az előkészített támadás főbb jellemzőit! Több helyes válasz is lehetséges.*

1. támadóharc fajtája
  2. támadóharc formája
  3. előzetesen felderített ellenség
  4. harc során felderített ellenség
  5. harcászati erőfölényt birtokló csoportosítás
  6. harcászati erődemonstrációt birtokló csoportosítás
- 

270. kérdés. *Keresse meg a következő szövegben a nem előkészített támadásra vonatkozó hibás kifejezést!*

A támadóharc azon fajtája, amelyben előzetesen felderített ellenségre harcászati erőfölényt birtokló csoportosítással mérünk csapást, a harcfeladat sikeres végrehajtása érdekében.

---

271. kérdés. *Válassza ki az alábbi felsorolásból a nem előkészített támadás helyes fogalmát!*

1. A nem előkészített támadás a támadóharc azon fajtája, amelyben a harc folyamán felderített ellenségre harcászati erőfölényt birtokló csoportosítással mérünk csapást, a harcfeladat sikeres végrehajtása érdekében.
  2. A nem előkészített támadás a támadóharc azon fajtája, amelyben az előzetesen felderített ellenségre harcászati erőfölényt birtokló csoportosítással mérünk csapást, a harcfeladat sikeres végrehajtása érdekében.
- 

272. kérdés. *Válassza ki az alábbi felsorolásból a helyes megoldást!*

Miről szól a következő definíció?

A támadóharc azon fajtája, amelyben a harc folyamán felderített ellenségre harcászati erőfölényt birtokló csoportosítással mérünk csapást, a harcfeladat sikeres végrehajtása érdekében.

1. előkészített támadás
2. találkozóharc
3. nem előkészített támadás

---

273. kérdés. *Döntse el, hogy az alábbi állítás igaz vagy hamis!*

A nem előkészített támadás a támadóharc azon fajtája, amelyben a harc folyamán felderített ellenségre hadászati erőfölényt birtokló csoportosítással mérünk csapást, a harcfeladat sikeres végrehajtása érdekében.

1. Igaz.
2. Hamis.

---

274. kérdés. *Egészítse ki a következő mondatot az alább felsorolt válaszlehetőségek közül úgy, hogy a mondat helyes legyen!*

A nem előkészített támadás a támadóharc azon fajtája, amelyben a harc folyamán felderített ellenségre harcászati ... birtokló csoportosítással mérünk csapást, a harcfeladat sikeres végrehajtása érdekében.

1. rakétát
2. helikoptereket
3. erőfölényt
4. erődemonstrációt

---

275. kérdés. *Válassza ki a felsorolásból, mit jelent a következő harcvezetési jel!*

Parancsnoka mindkét karját felemeli függőlegesen, majd lerántja maga előtt.

1. „Járműhöz!”
2. „Harchoz!”
3. „Járműre!”
4. „Háromszög!”

276. kérdés. *Válassza ki a felsorolásból a szövegbe illő helyes megoldást!*

A támadóharc azon fajtája, amelyben a harc (A) ... a felderített ellenségre harcászati erőfölényt birtokló csoportosítással mérünk csapást, a (B) ... sikeres végrehajtása érdekében.

A

1. érdekében
2. részeként
3. eredményeként
4. folyamán

B

1. hadművelet
  2. stratégiai cél
  3. harcfeladat
- 

277. kérdés. *Egészítse ki az alábbi mondatot! Írja be a helyes megoldást!*

A nem előkészített támadás a támadóharc azon fajtája, amelyben a harc folyamán ... ellenségre harcászati erőfölényt birtokló csoportosítással mérünk csapást, a harcfeladat sikeres végrehajtása érdekében.

---

278. kérdés. *Párosítsa össze az alábbi fogalmakat a megfelelő definíciókkal!*

1. Nem előkészített támadás:
  2. Előkészített támadás:
    - a) előzetesen felderített ellenség.
    - b) harc folyamán felderített ellenség.
- 

279. kérdés. *Válassza ki az alábbi felsorolásból a nem előkészített támadás főbb jellemzőit! Több helyes válasz is lehetséges.*

1. a támadóharc fajtája
2. a csapás fajtája
3. a harc folyamán felderített ellenség
4. előzetesen felderített ellenség
5. harcászati erőfölényt birtokló csoportosítással mérünk csapást
6. harcászati fölényben lévő ellenség

---

280. kérdés. *Keresse meg a következő szövegben a hibás szót!*

A nem előkészített támadás a támadóharc azon fajtája, amelyben előzetesen felderített ellenségre harcászati erőfölényt birtokló csoportosítással mérünk csapást, a harcfeladat sikeres végrehajtása érdekében.

---

281. kérdés. *Válassza ki az alábbi felsorolásból a mélységből történő előrevonással indított támadás helyes fogalmát!*

1. A védelemben lévő ellenség ellen mélységből történő előrevonással indított támadáshoz a raj rendszerint szakasz kötelékében, az ellenség tűzfegyvereinek hatásos lőtávolságán kívül megindulási körletet foglal a támadás előkészítése céljából.
2. A támadóharc azon fajtája, amelyben a harc folyamán felderített ellenségre harcászati erőfölényt birtokló csoportosítással mérünk csapást, a harcfeladat sikeres végrehajtása érdekében.

---

282. kérdés. *Válassza ki az alábbi felsorolásból a helyes megoldást!*

Miről szól a következő definíció?

A védelemben lévő ellenség ellen ... támadáshoz a raj rendszerint szakasz kötelékében, az ellenség tűzfegyvereinek hatásos lőtávolságán kívül megindulási körletet foglal a támadás előkészítése céljából.

1. előkészített
2. nem előkészített
3. mélységből történő előrevonással indított

---

283. kérdés. *Döntse el, hogy az alábbi állítás igaz vagy hamis!*

A védelemben lévő ellenség ellen mélységből történő előrevonással indított támadáshoz a raj rendszerint szakasz kötelékében, az ellenség tűzfegyvereinek hatásos lőtávolságán belül megindulási körletet foglal a támadás előkészítése céljából.

1. Igaz.
2. Hamis.

284. kérdés. *Egészítse ki a következő mondatot az alább felsorolt válaszlehetőségek közül úgy, hogy a mondat helyes legyen!*

A védelemben lévő ellenség ellen mélységből történő előrevonással indított támadáshoz a raj rendszerint szakasz kötelékében, az ellenség tűzfegyvereinek ... megindulási körletet foglal a támadás előkészítése céljából.

1. hatásos lőtávolságán belül
  2. árnyékában
  3. hatásos lőtávolságán kívül
- 

285. kérdés. *Válassza ki a felsorolásból, mit jelent a következő harcvezetési jel!*

Parancsnoka fegyverét jobb kezével a feje fölé emeli, majd fel-le mozgatja, bal kezével mutatja az irányt.

1. „Állj!”
  2. „Lépcső jobbra!”
  3. „Lépcső balra!”
  4. ” Ellenség!”
- 

286. kérdés. *Válassza ki a felsorolásból a szövegbe illő helyes megoldást!*

A védelemben lévő ellenség ellen (A) ... történő előrevonással indított támadáshoz a raj rendszerint (B) ... kötelékében, az ellenség tűzfegyvereinek hatásos lőtávolságán kívül megindulási körletet foglal a támadás előkészítése céljából.

A

1. hátulról
2. oldalról
3. mélységből

B

1. tűzpár
  2. szakasz
  3. tűzcsoport
- 

287. kérdés. *Egészítse ki az alábbi mondatot! Írja be a helyes megoldást!*

A védelemben lévő ellenség ellen mélységből történő előrevonással indított támadáshoz a raj rendszerint szakasz kötelékében, az ellenség tűzfegyvereinek hatásos lőtávolságán kívül ... körletet foglal a támadás előkészítése céljából.

---

288. kérdés. *Párosítsa össze az alábbi fogalmakat a megfelelő definíciókkal!*

1. Harcászati szintű alegységek:
2. Nem harcászati szintű alegységek:
  - a) harcos
  - b) tűzpár
  - c) tűzcsoport
  - d) raj
  - e) szakasz
  - f) zászlóalj

---

289. kérdés. *Válassza ki az alábbi felsorolásból a mélységből történő előrevonással indított támadás főbb jellemzőit! Több helyes válasz is lehetséges.*

1. A raj rendszerint szakasz kötelékében van.
2. A raj rendszerint tűzcsoport kötelékében van.
3. Megindulási körletet foglal.
4. Felindulási körletet foglal.

---

290. kérdés. *Keresse meg a következő szövegben a hibás szót!*

A védelemben lévő ellenség ellen mélységből történő előrevonással indított támadáshoz a raj rendszerint század kötelékében, az ellenség tűzfegyvereinek hatásos lőtávolságán kívül megindulási körletet foglal a támadás előkészítése céljából.

---

291. kérdés. *Válassza ki az alábbi felsorolásból a közvetlen harcérinkezésből indított támadás helyes fogalmát!*

1. Az ellenséggel közvetlen harcérinkezésből indított támadást a raj lesállásból kezdi. A raj tűzfegyvereinek tüzével részt vesz az ellenség felderített tüzeszközeinek, élőerejének pusztításában.
2. Az ellenséggel közvetlen harcérinkezésből indított támadást a raj megindulási helyzetből, dombtetőről kezdi. A raj tűzfegyvereinek tüzével részt vesz az ellenség felderített tüzeszközeinek, élőerejének pusztításában
3. Az ellenséggel közvetlen harcérinkezésből indított támadást a raj megindulási helyzetből (lövészárokból, tüzelőállásokból) kezdi. A raj tűzfegyvereinek tüzével részt vesz az ellenség felderített tüzeszközeinek, élőerejének pusztításában.



292. kérdés. *Válassza ki az alábbi felsorolásból a helyes megoldást!*

Miről szól a következő definíció?

Az ellenséggel ... a raj megindulási helyzetből (lövészárokból, tüzelőállásokból) kezdi. A raj tűzfegyvereinek tüzével részt vesz az ellenség felderített tűzeszközeinek, élőerejének pusztításában.

1. előkészített támadást
  2. közvetlen harcérintkezésből indított támadást
  3. nem előkészített támadást
- 

293. kérdés. *Döntse el, hogy az alábbi állítás igaz vagy hamis!*

Az ellenséggel közvetlen harcérintkezésből indított támadást a raj megindulási helyzetből (lövészárokból, tüzelőállásokból) kezdi. A raj propagandaeszközeivel részt vesz az ellenség felderített tűzeszközeinek, élőerejének pusztításában.

1. Igaz.
  2. Hamis.
- 

294. kérdés. *Egészítse ki a következő mondatot az alább felsorolt válaszlehetőségek közül úgy, hogy a mondat helyes legyen!*

Az ellenséggel közvetlen harcérintkezésből indított támadást a raj megindulási helyzetből (lövészárokból, ...) kezdi. A raj tűzfegyvereinek tüzével részt vesz az ellenség felderített tűzeszközeinek, élőerejének pusztításában

1. erdőből
  2. tüzelőállásokból
  3. dombtetőről
- 

295. kérdés. *Válassza ki a felsorolásból, mit jelent a következő harcvezetési jel!*

Rajparancsnoka a zseblámpát zöld fénnel, vízszintes nyolcast leírva lengeti, majd az ellenség irányába vízszintesen elhúzza.

1. „Állj!”
2. „Lépcső jobbra!”
3. „Lépcső balra!”
4. ” Ellenség!”

---

296. kérdés. *Válassza ki a felsorolásból a szövegbe illő helyes megoldást!*

Az ellenséggel (A) ... indított támadást a raj megindulási helyzetből (lövészárokból, tüzelőállásokból) kezdi. A raj tűzfegyvereinek tüzével részt vesz az ellenség (B) ... tüzesszkozeinek, élőerejének pusztításában

A

1. látótávolságból
2. közvetlen harcérintkezésből
3. hallótávolságból

B

1. valószínűsített
  2. látható
  3. felderített
- 

297. kérdés. *Egészítse ki az alábbi mondatot! Írja be a helyes megoldást!*

Az ellenséggel közvetlen ... indított támadást a raj megindulási helyzetből (lövészárokból, tüzelőállásokból) kezdi. A raj tűzfegyvereinek tüzével részt vesz az ellenség felderített tüzesszkozeinek, élőerejének pusztításában.

---

298. kérdés. *Párosítsa össze az alábbi fogalmakat a megfelelő definíciókkal!*

1. Általános harcászati:
  2. Csapás:
  3. Tűz:
- a) a(z) ... a harc fő eleme, az ellenség szétzúzására irányuló harctevékenység legfőbb eszköze. A ... lényege a fegyverek tüzének, valamint a csapatoknak az ellenség csoportosítására és objektumaira időben kifejtett erőteljes ráhatása. Sikerének elsődrendű feltétele a meglepés, valamint a tűz és a manőver teljes összhangja.
- b) a(z) ... a csapás alapvető tartalma. A harc feladat megoldásának sajátos módja, az erővel és eszközökkel mért csapás szerves része, az ellenség pusztításának alapvető eszköze. A ... hatásossága váratlan alkalmazásával, pontosságával és hozzáértő vezetésével érhető el. Célja az ellenség élőerejének megsemmisítése, lefogása, zavarása, technikai eszközeinek és objektumainak, erődítményeinek pusztítása, megsemmisítése, rongálása.
- c) a(z) ... a kapcsolódó kiképzési ágak ismeretanyagának integrálásával hivatott felkészíteni a katonákat, egyénileg, tűzpár- és tűzcsoporthatásban, nappal és éjszaka a korszerű harcban rájuk háruló olyan fontos feladatok végrehajtására, mint a védelem, a támadás és a megóvás.

299. kérdés. *Válassza ki az alábbi felsorolásból az ellenséggel közvetlen harcérintkezésből indított támadás főbb jellemzőit! Több helyes válasz is lehetséges.*

1. Részt vesz az ellenség felderített tüzescskéinek pusztításában.
  2. Részt vesz az ellenség hatásos lőtávolságon kívül eső tüzescskéinek pusztításában.
  3. Részt vesz az ellenség felderített élőerejének pusztításában.
  4. Részt vesz az ellenség jól látható élőerejének pusztításában.
  5. A raj megindulási helyzetből (lövészárokból, tüzelőállásokból) kezdi a támadást.
  6. A raj hosszú előrevonással kezdi a támadást.
- 

300. kérdés. *Keresse meg a következő szövegben a hibás szót!*

Az ellenséggel közvetlen közlről indított támadást a raj megindulási helyzetből (lövészárokból, tüzelőállásokból) kezdi. A raj tüzefegyvereinek tüzével részt vesz az ellenség felderített tüzescskéinek, élőerejének pusztításában.

---

301. kérdés. *Válassza ki az alábbi felsorolásból a támogató feladatok helyes fogalmát!*

1. Olyan specifikus tevékenységek, amelyek hozzájárulnak az összhaderónemi, összefegyvernemi küldetés teljesítéséhez, nélkülözhetetlenek a feladatok sikeres végrehajtásához.
2. Olyan specifikus tevékenységek, amelyek hozzájárulnak az összhaderónemi, összefegyvernemi harc teljesítéséhez, a feladatok sikeres végrehajtásához.
3. Olyan szintspecifikus tevékenységek, amelyek hozzájárulnak az összhaderónemi, összefegyvernemi harc teljesítéséhez nélkülözhetetlen feladatok sikeres végrehajtásához.

## 15. A Nem háborús műveletek című fejezethez kapcsolódó kérdések

---

1. kérdés. *Válassza ki az alábbi felsorolásból a nem háborús műveletek lehetséges céljait! Több helyes válasz is lehetséges.*

1. a polgári lakosság biztonságának javítása
  2. a nemzeti és a nemzetek közötti kommunikáció ellenőrzése
  3. a béke megteremtésének és megtartásának elősegítése
  4. a nemzeti és a nemzetközi terrorcselekmények megelőzése
  5. egy kiválasztott csoport gazdasági és politikai erőfölényének biztosítása
- 

2. kérdés. *Válassza ki az alábbi felsorolásból a helyes megoldást!*

A ... műveletek fajtái a béketámogató műveletek (amelyek magukban foglalják a békefenntartást, a békekikényszerítést, a konfliktusmegelőzést, a béketeremtést, a békeépítést és a humanitárius műveleteket), a nem béketámogató műveletek keretében végzett humanitárius műveletek, valamint a kutató-mentő műveletek.

1. nem háborús
  2. stratégiai
  3. békemegvalósító
- 

3. kérdés. *Döntse el, hogy az alábbi állítás igaz vagy hamis!*

A nem háborús műveletek fajtái a béketámogató műveletek (amelyek magukban foglalják a békefenntartást, a békekikényszerítést, a konfliktusmegelőzést, a béketeremtést, a békeépítést és a humanitárius műveleteket), a nem béketámogató műveletek keretében végzett humanitárius műveletek, valamint a kutató-mentő műveletek.

1. Igaz.
2. Hamis.

4. kérdés. *Egészítse ki a következő mondatot az alább felsorolt válaszlehetőségek közül úgy, hogy a mondat helyes legyen!*

A nem háborús műveletek fajtái a ... műveletek (amelyek magukban foglalják a békefenntartást, a békekikényszerítést, a konfliktusmegelőzést, a béketeremtést, a békeépítést és a humanitárius műveleteket), a nem béketámogató műveletek keretében végzett humanitárius műveletek, valamint a kutató-mentő műveletek.

1. harctámogató
  2. békemegvalósító
  3. béketámogató
- 

5. kérdés. *Válassza ki a felsorolásból a szövegbe illő helyes megoldást!*

A nem háborús műveletek fajtái a béketámogató műveletek (amelyek magukban foglalják a ..., a békekikényszerítést, a konfliktus megelőzést, a béketeremtést, a békeépítést és a humanitárius műveleteket), a nem béketámogató műveletek keretében végzett humanitárius műveletek, valamint a kutató-mentő műveletek.

1. békefenntartást
  2. harctámogatást
  3. műszaki támogatást
- 

6. kérdés. *Válassza ki a felsorolásból a szövegbe illő helyes megoldást!*

A (A) ... műveletek fajtái a béketámogató műveletek (amelyek magukban foglalják a békefenntartást, a békekikényszerítést, a konfliktusmegelőzést, a béketeremtést, a békeépítést és a humanitárius műveleteket), a nem béketámogató műveletek keretében végzett humanitárius műveletek, valamint a(z) (B) ... műveletek.

A

1. nem háborús
2. békekikényszerítő
3. támogató

B

1. életmentő
2. kutató-mentő
3. más hasonló

7. kérdés. *Egészítse ki az alábbi mondatot! Írja be a helyes megoldást!*

A ... műveletek fajtái a béketámogató műveletek (amelyek magukban foglalják a békefenntartást, a békekikényszerítést, a konfliktusmegelőzést, a béketeremtést, a békeépítést és a humanitárius műveleteket), a nem béketámogató műveletek keretében végzett humanitárius műveletek, valamint a kutató-mentő műveletek.

---

8. kérdés. *Egészítse ki az alábbi mondatot! Írja be a helyes megoldást!*

A nem háborús műveletek fajtái a béketámogató műveletek (amelyek magukban foglalják a békefenntartást, a békekikényszerítést, a konfliktusmegelőzést, a béketeremtést, a békeépítést és a humanitárius műveleteket), a nem béketámogató műveletek keretében végzett humanitárius műveletek, valamint a ... műveletek.

---

9. kérdés. *Válassza ki az alábbi felsorolásból a nem háborús műveletek lehetséges céljait! Több helyes válasz is lehetséges.*

1. a polgári lakosság szeparációjának biztosítása
  2. a nemzeti és a nemzetek közötti kapcsolatok normalizálása
  3. a demokratikus választások megszervezése és végrehajtása
  4. a nemzeti és a nemzetközi terrorcselekmények megelőzése
  5. a gazdasági és politikai stabilizáció előremozdítása
- 

10. kérdés. *Keresse meg a következő szövegben a hibás szót!*

A béketámogató műveletek olyan többfunkciós műveletek, amelyekben a katonai erők rendszerint az Amerikai Egyesült Államok, illetve az Európai Biztonsági és Együttműködési Szervezet felhatalmazása alapján vesznek részt katonai erőkkel, diplomáciai és humanitárius szervezetekkel együttműködve, a hosszú távú politikai rendezés vagy egyéb – a mandátumban rögzített – célok elérése érdekében.

---

11. kérdés. *Keresse meg a következő szövegben a hibás szót!*

A béketámogató műveletek olyan többfunkciós műveletek, amelyekben a katonai erők rendszerint az Egyesült Nemzetek Szervezete, illetve az Európai Biztonsági és Együttműködési Szervezet felhatalmazása alapján vesznek részt polgári erőkkel, diplomáciai és humanitárius szervezetekkel együttműködve, a hosszú távú politikai rendezés vagy egyéb – a mandátumban rögzített – célok elérése érdekében.

*12. kérdés. Válassza ki az alábbi felsorolásból a helyes megoldást!*

Mely műveletek fajtái szerepelnek az alábbi leírásban?

Béketámogató műveletek, nem béketámogató műveletek keretében végzett humanitárius műveletek, kutató-mentő műveletek.

1. polgárvédelmi műveletek
  2. nem háborús műveletek
  3. harctámogató műveletek
- 

*13. kérdés. Döntse el, hogy az alábbi állítás igaz vagy hamis!*

A béketámogató műveletek olyan többfunkciós műveletek, amelyekben a civil szervezetek diplomáciai és humanitárius szervezetekkel együttműködve, a hosszú távú politikai rendezés vagy egyéb – a mandátumban rögzített – célok elérése érdekében vesznek részt.

1. Igaz.
  2. Hamis.
- 

*14. kérdés. Egészítse ki a következő mondatot az alább felsorolt válaszlehetőségek közül úgy, hogy a mondat helyes legyen!*

A ... műveletek fajtái a béketámogató műveletek, a nem béketámogató műveletek keretében végzett humanitárius műveletek, illetve a kutató-mentő műveletek.

1. legnehezebb
  2. nem háborús
  3. nem harci
- 

*15. kérdés. Válassza ki a felsorolásból a szövegbe illő helyes megoldást!*

A nem háborús műveletek fajtái a béketámogató műveletek, a nem béketámogató műveletek keretében végzett ... műveletek, illetve a kutató-mentő műveletek.

1. humanitárius
2. béketámogató
3. felderítő

16. kérdés. *Válassza ki a felsorolásból az alábbi fogalmat!*

Az országok közötti vagy azokon belüli ellenségeskedés megelőzése, keretek között tartása, mérséklése és megszüntetése, az ENSZ által szervezett és irányított harmadik fél beavatkozása révén, amely általában többnemzetiségű katonákból, rendőrökből és polgári szervezetekből álló erőket alkalmaz a béke visszaállítására és fenntartására.

1. békefenntartás
  2. katonai beavatkozás
  3. konfliktusrendezés
- 

17. kérdés. *Egészítse ki az alábbi mondatot! Írja be a helyes megoldást!*

Az országok közötti vagy azokon belüli ellenségeskedés megelőzése, keretek között tartása, mérséklése és megszüntetése, az ENSZ által szervezett és irányított harmadik fél beavatkozása révén, amely általában többnemzetiségű katonákból, rendőrökből és polgári szervezetekből álló erőket alkalmaz a(z) ... visszaállítására és fenntartására.

---

18. kérdés. *Egészítse ki az alábbi mondatot! Írja be a helyes megoldást!*

Az országok közötti vagy azokon belüli ellenségeskedés megelőzése, keretek között tartása, mérséklése és megszüntetése, a(z) ... által szervezett és irányított harmadik fél beavatkozása révén, amely általában többnemzetiségű katonákból, rendőrökből és polgári szervezetekből álló erőket alkalmaz a béke visszaállítására és fenntartására.

---

19. kérdés. *Válassza ki a felsorolásból a szövegbe illő helyes megoldást!*

Az országok közötti vagy azokon belüli ellenségeskedés megelőzése, keretek között tartása, mérséklése és megszüntetése, az ENSZ által szervezett és irányított harmadik fél beavatkozása révén, amely általában... katonákból, rendőrökből és polgári szervezetekből álló erőket alkalmaz a béke visszaállítására és fenntartására.

1. többnemzetiségű
  2. a harcokra jól felkészített
  3. saját
- 

20. kérdés. *Keresse meg a következő szövegben a hibás kifejezést!*

Az országok közötti vagy azokon belüli ellenségeskedés megelőzése, keretek között tartása, mérséklése és megszüntetése, az EU és az USA által szervezett és irányított harmadik fél beavatkozása révén, amely általában többnemzetiségű katonákból, rendőrökből és polgári szervezetekből álló erőket alkalmaz a béke visszaállítására és fenntartására.



21. kérdés. *Válassza ki az alábbi felsorolásból a békefenntartás helyes megfogalmazását!*

1. Az országok közötti vagy azokon belüli ellenségeskedés megelőzése, keretek között tartása, mérséklése és megszüntetése, a szomszédos országok által szervezett és irányított harmadik fél beavatkozása révén, amely általában többnemzetiségű katonákból, rendőrökből és polgári szervezetekből álló erőket alkalmaz a béke visszaállítására és fenntartására.
2. Az országok közötti vagy azokon belüli ellenségeskedés megelőzése, keretek között tartása, mérséklése és megszüntetése, az ENSZ által szervezett és irányított harmadik fél beavatkozása révén, amely általában többnemzetiségű katonákból, rendőrökből és polgári szervezetekből álló erőket alkalmaz a béke visszaállítására és fenntartására.
3. Az országok közötti vagy azokon belüli ellenségeskedés megelőzése, keretek között tartása, mérséklése és megszüntetése, az ENSZ által szervezett és irányított harmadik fél beavatkozása révén, amely általában harcedzett rendőrökből és polgári szervezetekből álló erőket alkalmaz a béke visszaállítására és fenntartására.

---

22. kérdés. *Válassza ki a felsorolásból a szövegbe illő helyes megoldást!*

A ... abban az esetben valósul meg, amikor a konfliktusban érintett felek mindegyikének beleegyezését nem érték el. A békeállapot karbantartására, újratereztésére vagy a mandátumban meghatározott feltételek kikényszerítésére tervezik.

1. békekikényszerítés
2. béketámogatás
3. harctámogatás

---

23. kérdés. *Válassza ki a felsorolásból az alábbi fogalmat!*

Abban az esetben valósul meg, amikor a konfliktusban érintett felek mindegyikének beleegyezését nem érték el. A békeállapot karbantartására, újratereztésére vagy a mandátumban meghatározott feltételek kikényszerítésére tervezik.

1. békekikényszerítés
2. katonai beavatkozás
3. konfliktusrendezés

---

24. kérdés. *Egészítse ki az alábbi mondatot! Írja be a helyes megoldást!*

A békekikényszerítés abban az esetben valósul meg, amikor a konfliktusban érintett felek mindegyikének beleegyezését nem érték el. A ... karbantartására, újratereztésére vagy a mandátumban meghatározott feltételek kikényszerítésére tervezik.

25. kérdés. *Egészítse ki az alábbi mondatot! Írja be a helyes megoldást!*

A ... abban az esetben valósul meg, amikor a konfliktusban érintett felek mindegyikének beleegyezését nem érték el. A békeállapot karbantartására, újratereztésére vagy a mandátumban meghatározott feltételek kikényszerítésére tervezik.

26. kérdés. *Válassza ki a felsorolásból a szövegbe illő helyes megoldást!*

A békekikényszerítés abban az esetben valósul meg, amikor a konfliktusban érintett felek mindegyikének beleegyezését .... A békeállapot karbantartására, újratereztésére vagy a mandátumban meghatározott feltételek kikényszerítésére tervezik.

1. nem érték el
2. okmányokban rögzítették
3. nem hagyták jóvá

27. kérdés. *Keresse meg a következő szövegben a hibás szót!*

A békekikényszerítés abban az esetben valósul meg, amikor a konfliktusban érintett felek mindegyikének vezetőit nem érték el. A békeállapot karbantartására, újratereztésére vagy a mandátumban meghatározott feltételek kikényszerítésére tervezik.

28. kérdés. *Válassza ki az alábbi felsorolásból a békekikényszerítés helyes megfogalmazását!*

1. A békekikényszerítés abban az esetben valósul meg, amikor a konfliktusban érintett felek mindegyikének beleegyezését nem érték el. A békeállapot karbantartására, újratereztésére vagy a mandátumban meghatározott feltételek kikényszerítésére tervezik.
2. A békekikényszerítés abban az esetben valósul meg, amikor a konfliktusban érintett felek mindegyikének vezetőit még nem érték el. A békeállapot karbantartására, újratereztésére vagy a mandátumban meghatározott feltételek kikényszerítésére tervezik.
3. A békekikényszerítés abban az esetben valósul meg, amikor a konfliktusban érintett felek mindegyikének beleegyezését nem érték el. A harchelyzet karbantartására, újratereztésére vagy a szabályzatokban meghatározott feltételek kikényszerítésére tervezik.

29. kérdés. *Válassza ki a felsorolásból a szövegbe illő helyes megoldást!*

A ... a diplomáciai kezdeményezésektől az erők megelőző telepítéséig terjednek annak érdekében, hogy megelőzzék a viták fegyveres konfliktusig történő eszkalálódását vagy kiszélesedését. Magában foglalhat: ténymegállapító missziókat, konzultációkat, figyelmeztetéseket, ellenőrzéseket és megfigyelést.

1. béketámogatás
  2. konfliktusmegelőzés
  3. harctámogatás
- 

30. kérdés. *Válassza ki a felsorolásból az alábbi fogalmat!*

A diplomáciai kezdeményezésektől az erők megelőző telepítéséig terjed annak érdekében, hogy megelőzze a viták fegyveres konfliktusig történő eszkalálódását vagy kiszélesedését. Magában foglalhat: ténymegállapító missziókat, konzultációkat, figyelmeztetéseket, ellenőrzéseket és megfigyelést.

1. béketárgyalás
  2. katonai beavatkozás
  3. konfliktusmegelőzés
- 

31. kérdés. *Egészítse ki az alábbi mondatot! Írja be a helyes megoldást!*

A konfliktusmegelőzés a(z) ... kezdeményezésektől az erők megelőző telepítéséig terjed annak érdekében, hogy megelőzzék a viták fegyveres konfliktusig történő eszkalálódását vagy kiszélesedését. Magában foglalhat: ténymegállapító missziókat, konzultációkat, figyelmeztetéseket, ellenőrzéseket és megfigyelést.

---

32. kérdés. *Egészítse ki az alábbi mondatot! Írja be a helyes megoldást!*

A(z) ... a diplomáciai kezdeményezésektől az erők megelőző telepítéséig terjed, annak érdekében, hogy megelőzzék a viták fegyveres konfliktusig történő eszkalálódását vagy kiszélesedését. Magában foglalhat: ténymegállapító missziókat, konzultációkat, figyelmeztetéseket, ellenőrzéseket és megfigyelést.

33. kérdés. *Válassza ki a felsorolásból a szövegbe illő helyes megoldást!*

A konfliktusmegelőzés a diplomáciai kezdeményezésektől az erők ... terjed annak érdekében, hogy megelőzzék a viták fegyveres konfliktusig történő eszkalálódását vagy kiszélesedését. Magában foglalhat: ténymegállapító missziókat, konzultációkat, figyelmeztetéseket, ellenőrzéseket és megfigyelést.

1. megelőző telepítéséig
  2. bevetésének végéig
  3. második rohamáig
- 

34. kérdés. *Keresse meg a következő szövegben a hibás szót!*

A konfliktusmegelőzés a diplomáciai kezdeményezésektől az erők megelőző telepítéséig terjed annak érdekében, hogy megőrizték a viták fegyveres konfliktusig történő eszkalálódását vagy kiszélesedését. Magában foglalhat: ténymegállapító missziókat, konzultációkat, figyelmeztetéseket, ellenőrzéseket és megfigyelést.

---

35. kérdés. *Válassza ki az alábbi felsorolásból a békekikényszerítés helyes megfogalmazását!*

1. A konfliktusmegelőzés a katonai kezdeményezésektől az erők végső visszavonásáig terjed annak érdekében, hogy megelőzzék a viták fegyveres konfliktusig történő eszkalálódását vagy kiszélesedését. Magában foglalhat: ténymegállapító missziókat, konzultációkat, figyelmeztetéseket, ellenőrzéseket és megfigyelést.
  2. A konfliktusmegelőzés a diplomáciai kezdeményezésektől az erők megelőző telepítéséig terjed annak érdekében, hogy kieroszakolják a viták fegyveres konfliktusig történő eszkalálódását vagy kiszélesedését. Magában foglalhat: ténymegállapító missziókat, konzultációkat, figyelmeztetéseket, ellenőrzéseket és megfigyelést.
  3. A konfliktusmegelőzés a diplomáciai kezdeményezésektől az erők megelőző telepítéséig terjed annak érdekében, hogy megelőzzék a viták fegyveres konfliktusig történő eszkalálódását vagy kiszélesedését. Magában foglalhat: ténymegállapító missziókat, konzultációkat, figyelmeztetéseket, ellenőrzéseket és megfigyelést.
- 

36. kérdés. *Válassza ki a felsorolásból a szövegbe illő helyes megoldást!*

A ... a konfliktus kezdetét követően végzett diplomáciai tevékenység, amelynek célja a tűzszünet megteremtése vagy a gyors, békés rendezés. Magában foglalja: a jószolgálati irodákat, a közvetítéseket, a békéltetést és olyan tevékenységeket, mint például a diplomáciai nyomás, elszigetelés vagy a szankciók.

1. diplomataátogatás
2. békemegőrzés
3. béketeremtés

37. kérdés. *Válassza ki a felsorolásból az alábbi fogalmat!*

A konfliktus kezdetét követően végzett diplomáciai tevékenység, amelynek célja a tüzszünet megteremtése vagy a gyors, békés rendezés. Magában foglalja: a jószolgálati irodákat, a közvetítéseket, a békéltetést és olyan tevékenységeket, mint például a diplomáciai nyomás, elszigetelés vagy a szankciók.

1. béketeremtés
  2. katonai beavatkozás
  3. konfliktusrendezés
- 

38. kérdés. *Egészítse ki az alábbi mondatot! Írja be a helyes megoldást!*

A béketeremtés a konfliktus kezdetét követően végzett ... tevékenység, amelynek célja a tüzszünet megteremtése vagy a gyors, békés rendezés. Magában foglalja: a jószolgálati irodákat, a közvetítéseket, a békéltetést és olyan tevékenységeket, mint például a diplomáciai nyomás, elszigetelés vagy a szankciók.

---

39. kérdés. *Egészítse ki az alábbi mondatot! Írja be a helyes megoldást!*

A ... a konfliktus kezdetét követően végzett diplomáciai tevékenység, amelynek célja a tüzszünet megteremtése vagy a gyors, békés rendezés. Magában foglalja: a jószolgálati irodákat, a közvetítéseket, a békéltetést és olyan tevékenységeket, mint például a diplomáciai nyomás, elszigetelés vagy a szankciók.

---

40. kérdés. *Válassza ki a felsorolásból a szövegbe illő helyes megoldást!*

A béketeremtés a konfliktus kezdetét követően végzett diplomáciai tevékenység, amelynek célja a ... vagy a gyors, békés rendezés. Magában foglalja: a jószolgálati irodákat, a közvetítéseket, a békéltetést és olyan tevékenységeket, mint például a diplomáciai nyomás, elszigetelés vagy a szankciók.

1. nyomásgyakorlás
  2. tüzszünet megteremtése
  3. polgári egyeztetés
- 

41. kérdés. *Keresse meg a következő szövegben a hibás szót!*

A béketeremtés a konfliktus kezdetét követően végzett diplomáciai tevékenység, amelynek célja a tüzszünet megteremtése vagy a gyors, erőszakos rendezés. Magában foglalja: a jószolgálati irodákat, a közvetítéseket, a békéltetést és olyan tevékenységeket, mint például a diplomáciai nyomás, elszigetelés vagy a szankciók.

42. kérdés. *Válassza ki az alábbi felsorolásból a béketeremtés helyes megfogalmazását!*

1. A béketeremtés a konfliktus kezdetét követően végzett felderítő tevékenység, amelynek célja a tűzszünet megteremtése vagy a gyors, titkos rendezés. Magában foglalja: a jószolgálati irodákat, a közvetítéseket, a békéltetést és olyan tevékenységeket, mint például a diplomáciai nyomás, elszigetelés vagy a szankciók.
2. A béketeremtés a konfliktus kezdetét követően végzett diplomáciai tevékenység, amelynek célja a tűzszünet megteremtése vagy a gyors, békés rendezés. Magában foglalja: a toborzó irodákat, a televíziós közvetítéseket, a fórumokat és olyan tevékenységeket, mint például a diplomáciai nyomás, elszigetelés vagy a szankciók.
3. A béketeremtés a konfliktus kezdetét követően végzett diplomáciai tevékenység, amelynek célja a tűzszünet megteremtése vagy a gyors, békés rendezés. Magában foglalja: a jószolgálati irodákat, a közvetítéseket, a békéltetést és olyan tevékenységeket, mint például a diplomáciai nyomás, elszigetelés vagy a szankciók.

---

43. kérdés. *Válassza ki a felsorolásból a szövegbe illő helyes megoldást!*

A(z) ... az erők olyan tevékenysége, amellyel támogatják az érintett ország minden olyan tevékenységét (politikai, gazdasági, szociális, katonai), amely a konfliktus okainak megszüntetésére, a béke megszilárdítására, a jólét megteremtésére irányul.

1. polgárvédelem
2. induktív pszichoszomatika
3. békeépítés

---

44. kérdés. *Válassza ki a felsorolásból az alábbi fogalmat!*

Az erők olyan tevékenysége, amellyel támogatják az érintett ország minden olyan tevékenységét (politikai, gazdasági, szociális, katonai), amely a konfliktus okainak megszüntetésére, a béke megszilárdítására, a jólét megteremtésére irányul.

1. békeépítés
2. katonai beavatkozás
3. konfliktusmegelőzés

---

45. kérdés. *Egészítse ki az alábbi mondatot! Írja be a helyes megoldást!*

A(z) ... az erők olyan tevékenysége, amellyel támogatják az érintett ország minden olyan tevékenységét (politikai, gazdasági, szociális, katonai), amely a konfliktus okainak megszüntetésére, a béke megszilárdítására, a jólét megteremtésére irányul.

46. kérdés. *Egészítse ki az alábbi mondatot! Írja be a helyes megoldást!*

A békeépítés az erők olyan tevékenysége, amellyel ... az érintett ország minden olyan tevékenységét (politikai, gazdasági, szociális, katonai), amely a konfliktus okainak megszüntetésére, a béke megszilárdítására, a jólét megteremtésére irányul.

---

47. kérdés. *Válassza ki a felsorolásból a szövegbe illő helyes megoldást!*

A békeépítés az erők olyan tevékenysége, amellyel támogatják az érintett ország minden olyan tevékenységét (politikai, gazdasági, szociális, katonai), amely a ... megszüntetésére, a béke megszilárdítására, a jólét megteremtésére irányul.

1. munkanélküliség
  2. konfliktus okainak
  3. rossz vezetés
- 

48. kérdés. *Keresse meg a következő szövegben a hibás szót!*

A békeépítés az erők olyan tevékenysége, amellyel figyelik az érintett ország minden olyan tevékenységét (politikai, gazdasági, szociális, katonai), amely a konfliktus okainak megszüntetésére, a béke megszilárdítására, a jólét megteremtésére irányul.

---

49. kérdés. *Válassza ki az alábbi felsorolásból a békeépítés helyes megfogalmazását!*

1. A békeépítés az erők olyan tevékenysége, amellyel a háttérből megfigyelik az érintett ország minden olyan tevékenységét (politikai, gazdasági, szociális, katonai), amely a konfliktus okainak megszüntetésére, a béke megszilárdítására, a jólét megteremtésére ellen irányul.
2. A békeépítés az erők olyan tevékenysége, amellyel támogatják az érintett ország minden olyan tevékenységét (politikai, gazdasági, szociális, katonai), amely a munkanélküliség megszüntetésére, a gazdaság megszilárdítására, a politikai vezetés megteremtésére irányul.
3. A békeépítés az erők olyan tevékenysége, amellyel támogatják az érintett ország minden olyan tevékenységét (politikai, gazdasági, szociális, katonai), amely a konfliktus okainak megszüntetésére, a béke megszilárdítására, a jólét megteremtésére irányul.

50. kérdés. *Válassza ki a felsorolásból a szövegbe illő helyes megoldást!*

A ... műveletek az emberi szenvedés enyhítése érdekében végrehajtott olyan tevékenységek, amelyek megelőzhetik a polgári szervezetek által végzett tevékenységeket, vagy társulhatnak azokhoz.

1. humanitárius
  2. polgárvédelmi
  3. diplomáciai
- 

51. kérdés. *Válassza ki a felsorolásból az alábbi fogalmat!*

Az emberi szenvedés enyhítése érdekében végrehajtott olyan tevékenységek, amelyek megelőzhetik a polgári szervezetek által végzett tevékenységeket, vagy társulhatnak azokhoz.

1. békekikényszerítés
  2. katonai beavatkozás
  3. humanitárius műveletek
- 

52. kérdés. *Egészítse ki az alábbi mondatot! Írja be a helyes megoldást!*

A humanitárius műveletek a(z) ... enyhítése érdekében végrehajtott olyan tevékenységek, amelyek megelőzhetik a polgári szervezetek által végzett tevékenységeket, vagy társulhatnak azokhoz.

---

53. kérdés. *Egészítse ki az alábbi mondatot! Írja be a helyes megoldást!*

A ... műveletek az emberi szenvedés enyhítése érdekében végrehajtott olyan tevékenységek, amelyek megelőzhetik a polgári szervezetek által végzett tevékenységeket, vagy társulhatnak azokhoz.

---

54. kérdés. *Válassza ki a felsorolásból a szövegbe illő helyes megoldást!*

A humanitárius műveletek az emberi szenvedés enyhítése érdekében végrehajtott olyan tevékenységek, amelyek ... a polgári szervezetek által végzett tevékenységeket, vagy társulhatnak azokhoz.

1. megelőzhetik
2. követhetik
3. kiválthatják



55. kérdés. *Keresse meg a következő szövegben a hibás szót!*

A humanitárius műveletek az emberi szenvedés enyhítése érdekében végrehajtott olyan tevékenységek, amelyek megelőzhetik a külföldi szervezetek által végzett tevékenységeket, vagy társulhatnak azokhoz.

---

56. kérdés. *Válassza ki az alábbi felsorolásból a humanitárius műveletek helyes megfogalmazását!*

1. A humanitárius műveletek az emberi szenvedés enyhítése érdekében végrehajtott olyan tevékenységek, amelyek megelőzhetik a polgári szervezetek által végzett tevékenységeket, vagy társulhatnak azokhoz.
  2. A humanitárius műveletek gazdasági válság enyhítése érdekében végrehajtott olyan tevékenységek, amelyek megelőzhetik a gazdasági szervezetek által végzett tevékenységeket, vagy társulhatnak azokhoz.
  3. A humanitárius műveletek az emberi szenvedés enyhítése érdekében végrehajtott olyan tevékenységek, amelyek kiválthatják a polgári szervezetek által végzett tevékenységeket, vagy fegyveres védelemmel támogathatják azokat.
- 

57. kérdés. *Döntse el, hogy az alábbi állítás igaz vagy hamis!*

Alapvetően fontos a békefenntartó erők teljes pártatlansága és semlegessége a vita résztvevői és a vendéglátó kormány bizalmának megtartása érdekében. Egy meggondolatlan szó vagy cselekedet, amely sérti az önérzetet, az együttműködési készség csökkenését, esetleg ellenséges érzést kelthet, így kétségessé teheti magát a békefenntartó akciót is.

1. Igaz.
  2. Hamis.
- 

58. kérdés. *Döntse el, hogy az alábbi állítás igaz vagy hamis!*

Alapvetően fontos, hogy a békefenntartó erők melyik oldalra állnak a vita résztvevői és a vendéglátó kormány bizalmának megtartása érdekében. Egy jól meggondolt szó vagy cselekedet (valóságtartalmától függetlenül), befolyásolhatja magát a békefenntartó akciót is.

1. Igaz.
2. Hamis.

59. kérdés. *Döntse el, hogy az alábbi állítás igaz vagy hamis!*

Nagyon fontos, hogy mindkét fél világosan lássa, hogy mit, miért akarnak elérni a békefenntartó erők. Amennyiben a feleknek ez nem sikerül, akkor az nehezen kiküszöbölhető félreértésekhez, bizalmatlanságokhoz vezethet.

1. Igaz.
  2. Hamis.
- 

60. kérdés. *Döntse el, hogy az alábbi állítás igaz vagy hamis!*

A zavarkeltésre alkalmas eseményeket, különösen azokat, amelyek erőszakhoz vezethetnek, előre kell látni, és időben kell intézkedni azok megelőzésére. Ez jelentheti a békefenntartó erők gyors demonstrációs alkalmazását a két fél között – mielőtt még komoly konfliktus kialakulhatna – annak érdekében, hogy biztosítsák a helyi erőfölényt.

1. Igaz.
  2. Hamis.
- 

61. kérdés. *Döntse el, hogy az alábbi állítás igaz vagy hamis!*

A békefenntartó erőknek a zavarkeltésre alkalmas eseményektől, különösen azoktól, amelyek erőszakhoz vezethetnek, távol kell maradnia. Ez jelentheti a békefenntartó erők gyors visszahívását a szembenálló felek közül, mielőtt még komoly konfliktus kialakulhatna.

1. Igaz.
  2. Hamis.
- 

62. kérdés. *Döntse el, hogy az alábbi állítás igaz vagy hamis!*

Egy országban alkalmazott békefenntartó erőt az ország kormánya hívja meg. Csak a kormány egyetértésével maradhat az országban. Bár a békefenntartó erőnek van bizonyos védettsége, tagjainak viszont tiszteletben kell tartaniuk az ország törvényeit és szokásait.

1. Igaz.
  2. Hamis.
- 

63. kérdés. *Döntse el, hogy az alábbi állítás igaz vagy hamis!*

Egy országban alkalmazott békefenntartó erő csak a résztvevő nemzetek egyetértésével maradhat az országban. A békefenntartó erőknek bizonyos védettsége van, tagjainak nem szükséges tiszteletben tartaniuk az ország törvényeit és szokásait, ha egy adott művelet ezt követeli meg.

1. Igaz.
2. Hamis.

64. kérdés. *Döntse el, hogy az alábbi állítás igaz vagy hamis!*

A békefenntartó erők integráltsága azt jelenti, hogy különböző országokat bíznak meg egyebek között a logisztikai biztosítás, híradás, légi szállítás feladataival, így egyik résztvevő befolyása sem tűnik indokolatlanul nagynak, és így valamennyi nemzeti kontingens egymástól kölcsönösen függ.

1. Igaz.
  2. Hamis.
- 

65. kérdés. *Válassza ki az alábbi felsorolásból a nem háborús műveletek jellemzőit! Több helyes válasz is lehetséges.*

1. A feladat végrehajtása során a hadseregnek együtt kell működnie más nem katonai – polgári, karitatív, félkatonai – szervezetekkel.
  2. A műveletek gyors lefolyásúak.
  3. A végrehajtók elsősorban a hadsereg speciálisan felkészített szervezetei, de nem teljesen kizárt a hagyományos kötelékek alkalmazása sem.
  4. A műveletek végrehajtása során megnő a speciálisan felkészített kis kötelékek jelentősége.
  5. A nem háborús katonai műveletek csak és kizárólag békés feladatok végrehajtásával járhatnak.
- 

66. kérdés. *Válassza ki az alábbi felsorolásból a nem háborús műveletek jellemzőit! Több helyes válasz is lehetséges.*

1. A feladat végrehajtása során a hadseregnek együtt kell működnie más nem katonai – polgári, karitatív, félkatonai – szervezetekkel.
2. A műveletek elhúzódó jelleget ölthetnek.
3. A végrehajtók a rendőrség és a polgárvédelem speciálisan felkészített szervezetei.
4. A műveletek végrehajtása során jelentősen csökken a speciálisan felkészített kis kötelékek jelentősége.
5. A nem háborús katonai műveletek nem minden esetben járnak békés feladatok végrehajtásával.

67. kérdés. *Válassza ki az alábbi felsorolásból a nem háborús műveletek jellemzőit!  
Több helyes válasz is lehetséges.*

1. A feladat végrehajtása során a hadseregnek el kell zárkóznia más nem katonai – polgári, karitatív, félkatonai – szervezetektől.
2. A műveletek elhúzódó jelleget ölthetnek.
3. A végrehajtók elsősorban a hadsereg speciálisan felkészített szervezetei, de nem teljesen kizárt a hagyományos kötelékek alkalmazása sem.
4. A műveletek végrehajtása során megnő az önkéntes tartalékos kötelékek jelentősége.
5. A nem háborús katonai műveletek nem minden esetben járnak békés feladatok végrehajtásával.

---

68. kérdés. *Válassza ki a felsorolásból a szövegbe illő helyes megoldást!*

A ... a terep és légtér meghatározott részének huzamosabb ideig tartó, tudatos vizuális figyelemmel kísérése. A legelterjedtebb felderítési mód, minden katona folytatja. Fontos jellemzője a közvetlen észlelés. Éjszaka füleléssel mint módszerrel egészül ki.

1. figyelés
2. rejtőzés
3. várakozás

---

69. kérdés. *Keresse meg a következő szövegben a hibás szót!*

Figyelés a terep és légtér meghatározott részének huzamosabb ideig tartó, tudatos vizuális figyelemmel kísérése. A legelterjedtebb felderítési mód, minden katona folytatja. Fontos jellemzője a pihenés. Éjszaka füleléssel mint módszerrel egészül ki.

---

70. kérdés. *Válassza ki az alábbi felsorolásból a figyelés helyes megfogalmazását!*

1. A figyelés a terep és légtér meghatározott részének gyors, rövid ideig tartó, tudatos figyelemmel kísérése. A legolcsóbb felderítési mód, minden katona folytatja. Fontos jellemzője a közvetlen észlelés. Éjszaka füleléssel mint módszerrel egészül ki.
2. A figyelés a terep és légtér meghatározott részének huzamosabb ideig tartó, tudatos vizuális figyelemmel kísérése. A legelterjedtebb felderítési mód, minden katona folytatja. Fontos jellemzője a közvetlen észlelés. Éjszaka füleléssel mint módszerrel egészül ki.
3. A figyelés a terep és légtér meghatározott részének huzamosabb ideig tartó, tudatos vizuális figyelemmel kísérése. A legelterjedtebb felderítési mód, minden katona folytatja. Fontos jellemzője az éjszakai fülelés, illetve a modern technikai eszközök használata.

71. kérdés. *Döntse el, hogy az alábbi állítás igaz vagy hamis!*

A figyelőpont helyének meghatározásáért a parancsnok a felelős.

1. Igaz.
  2. Hamis.
- 

72. kérdés. *Döntse el, hogy az alábbi állítás igaz vagy hamis!*

A figyelőpont helyének meghatározásáért a kihelyezett figyelő katona a felelős.

1. Igaz.
  2. Hamis.
- 

73. kérdés. *Egészítse ki a következő mondatot az alább felsorolt válaszlehetőségek közül úgy, hogy a mondat helyes legyen!*

A ... helyének kiválasztásakor fontos figyelembe venni az ellenőrzés célját, a konfliktusban részt vevő felek elhelyezkedését, a helyszíni holtterek elhelyezkedését, a telepítésének lehetőségét településen belül vagy a külvárosi részén (ez függ a helyi lakosokkal való viszonytól is), a beláthatóság területét.

1. figyelőpont
  2. pihenőpont
  3. vezetési pont
- 

74. kérdés. *Egészítse ki a következő mondatot az alább felsorolt válaszlehetőségek közül úgy, hogy a mondat helyes legyen!*

A figyelőpont helyének kiválasztásakor fontos figyelembe venni az ellenőrzés célját, a konfliktusban részt vevő felek ..., a helyszíni holtterek elhelyezkedését, a telepítésének lehetőségét településen belül vagy a külvárosi részén (ez függ a helyi lakosokkal való viszonytól is), a beláthatóság területét.

1. agresszivitását
2. elhelyezkedését
3. számát

75. kérdés. *Válassza ki az alábbi felsorolásból a figyelőpont helyének kiválasztási elveit! Több helyes válasz is lehetséges.*

1. az ellenőrzés célja
  2. a környező ipari és kulturális épületek elhelyezkedése
  3. a helyszíni holtterek elhelyezkedése
  4. a rendelkezésre álló építőszerszámok, -eszközök
  5. a telepítésének lehetősége településen belül vagy külvárosi részen (ez függ a helyi lakosokkal való viszonytól is)
  6. a beláthatóság területe
- 

76. kérdés. *Válassza ki az alábbi felsorolásból a figyelőpont helyének kiválasztási elveit! Több helyes válasz is lehetséges.*

1. az ellenőrzés ideje, évszak
  2. a konfliktusban részt vevő felek elhelyezkedése
  3. a helyszíni holtterek elhelyezkedése
  4. éjszakai pihenés lehetősége
  5. településen belüli telepítés esetén a megépítés költségei
  6. a beláthatóság területe.
- 

77. kérdés. *Egészítse ki az alábbi mondatot! Írja be a helyes megoldást!*

A(z) ... egy olyan telepített létesítmény, amelyen keresztül a mozgásban lévő embereket és technikai eszközöket átengedik, és az átengedés során ellenőrzik. Ezeket a létesítményeket egy meghatározott ponton alakítják ki.

---

78. kérdés. *Egészítse ki az alábbi mondatot! Írja be a helyes megoldást!*

Az ellenőrző-áteresztő pont egy olyan telepített létesítmény, amelyen keresztül a mozgásban lévő embereket és technikai eszközöket átengedik, és az átengedés során .... Ezeket a létesítményeket egy meghatározott ponton alakítják ki.

79. kérdés. *Válassza ki az alábbi felsorolásból az ellenőrző-áteresztő pont működtetése során végzett tevékenységeket! Több helyes válasz is lehetséges.*

1. személyek, járművek kísérése
  2. személyek igazoltatása
  3. elkobzott fegyverek tárolása
  4. járművek átvizsgálása
  5. problémás személyek és járművek feltartóztatása, előállítás
- 

80. kérdés. *Keresse meg a következő szövegben a hibás szót!*

Az ellenőrző-áteresztő pont egy olyan telepített létesítmény, amelyen keresztül a mozgásban lévő embereket és technikai eszközöket átadják, és az átengedés során ellenőrzik. Ezeket a létesítményeket egy meghatározott ponton alakítják ki.

---

81. kérdés. *Válassza ki az alábbi felsorolásból az ellenőrző-áteresztő pont helyes leírását!*

1. Az ellenőrző-áteresztő pont egy olyan telepített létesítmény, amelyen keresztül a mozgásban lévő embereket és technikai eszközöket átengedik, és az átengedés során ellenőrzik. Ezeket a létesítményeket nagy területeken, körkörös alakban alakítják ki.
  2. Az ellenőrző-áteresztő pont egy olyan telepített létesítmény, amelyen keresztül a mozgásban lévő embereket és technikai eszközöket megállítják, és a problémás személyeket visszafordítják. Ezeket a létesítményeket egy meghatározott ponton alakítják ki.
  3. Az ellenőrző-áteresztő pont egy olyan telepített létesítmény, amelyen keresztül a mozgásban lévő embereket és technikai eszközöket átengedik, és az átengedés során ellenőrzik. Ezeket a létesítményeket egy meghatározott ponton alakítják ki.
- 

82. kérdés. *Válassza ki az alábbi felsorolásból a helyes megoldást!*

Az ellenőrző-áteresztő pont egy olyan ..., amelyen keresztül a mozgásban lévő embereket és technikai eszközöket átengedik, és az átengedés során ellenőrzik. Ezeket a létesítményeket egy meghatározott ponton alakítják ki.

1. katonai szervezet
2. technikai berendezés
3. telepített létesítmény

83. kérdés. *Döntse el, hogy az alábbi állítás igaz vagy hamis!*

Az ellenőrző-áteresztő pont működtetése során végzett egyik fő tevékenység a problémás személyek és járművek feltartóztatása, előállítás.

1. Igaz.
2. Hamis.

84. kérdés. *Egészítse ki a következő mondatot az alább felsorolt válaszlehetőségek közül úgy, hogy a mondat helyes legyen!*

Az ellenőrző-áteresztő pont személyzetének teljesen ellenőriznie kell a környező ... is.

1. területet
2. légteret
3. épületeket

85. kérdés. *Válassza ki az alábbi felsorolásból a helyes megoldást!*

Az ellenőrző-áteresztő pont telepítésének egyik fő célja érzékeltetni a(z) ... mindegyik féllel és a helyi lakossággal a katonai erők jelenlétét.

1. helyi médiában
2. ellenséggel, valamint
3. alkalmazási körzetben

86. kérdés. *Válassza ki az alábbi felsorolásból a helyes megoldást!*

Az ellenőrző-áteresztő pont telepítésének egyik fő célja érzékeltetni az alkalmazási körzetben mindegyik féllel és a helyi lakossággal a ... jelenlétét.

1. katonai erők
2. kormány
3. polgárvédelem

87. kérdés. *Válassza ki az alábbi felsorolásból a helyes megoldást!*

Az ellenőrző-áteresztő pont telepítésének egyik fő célja ... és nyilvántartani a katonai, illetve ellenőrzött zónába vagy az abból kifelé irányuló személyi és gépjárműforgalmat.

1. megakadályozni
2. ellenőrizni
3. segíteni



88. kérdés. *Válassza ki az alábbi felsorolásból a helyes megoldást!*

Az ellenőrző-áteresztő pont telepítésének egyik fő célja ellenőrizni és nyilvántartani a katonai, illetve ellenőrzött zónába vagy abból kifelé irányuló ... forgalmat.

1. személyi és gépjármű
  2. katonai
  3. civil
- 

89. kérdés. *Válassza ki az alábbi felsorolásból a helyes megoldást!*

Az ellenőrző-áteresztő pont telepítésének egyik fő célja ... a terrorcselekményeket tervező személyek, csoportok katonai, illetve ellenőrzött zónába való be- és kijutását.

1. megfigyelni
  2. nyilvántartani
  3. megakadályozni
- 

90. kérdés. *Válassza ki az alábbi felsorolásból a helyes megoldást!*

Az ellenőrző-áteresztő pont telepítésének egyik fő célja megakadályozni a terrorcselekményeket tervező személyek, csoportok katonai, illetve ellenőrzött zónába való ....

1. beszervezését
  2. be- és kijutását
  3. érkezését
- 

91. kérdés. *Válassza ki az alábbi felsorolásból a helyes megoldást!*

Az ellenőrző-áteresztő pont telepítésének egyik fő célja ... a katonai, illetve ellenőrzött zónába vagy abból történő ember-, fegyver-, lőszer- és robbanóanyagcsempész-tevékenységet.

1. megelőzni
  2. megfigyelni
  3. kifizetni
- 

92. kérdés. *Válassza ki az alábbi felsorolásból a helyes megoldást!*

A(z) ... telepítésének egyik fő célja megelőzni a katonai, illetve ellenőrzött zónába vagy abból történő ember-, fegyver-, lőszer- és robbanóanyagcsempész-tevékenységet.

1. ellenőrző-áteresztő pont
2. vezetési pont
3. harcászati ellátópont

93. kérdés. *Válassza ki az alábbi felsorolásból a helyes megoldást!*

Az ellenőrző-áteresztő pont telepítésének egyik fő célja ... és nyilvántartani a speciális forgalmat, mint például a katonai járművek, harckocsik, páncélozott szállító járművek, tüzérségi lövegek stb.

1. visszafordítani
  2. tárolni
  3. megszámlálni
- 

94. kérdés. *Válassza ki az alábbi felsorolásból a helyes megoldást!*

Az ellenőrző-áteresztő pont telepítésének egyik fő célja megszámlálni és ... a speciális forgalmat, mint például a katonai járművek, harckocsik, páncélozott szállító járművek, tüzérségi lövegek stb.

1. irányítani
  2. nyilvántartani
  3. tárolni
- 

95. kérdés. *Válassza ki az alábbi felsorolásból a helyes megoldást!*

Az ellenőrző-áteresztő pont telepítésének egyik fő célja ... a légteret, parti körzeteket, repülőtereket, tűzszüneti vonalakat és határokat.

1. figyelni
  2. ellenőrzés alatt tartani
  3. nyilvántartani
- 

96. kérdés. *Válassza ki az alábbi felsorolásból a helyes megoldást!*

Az ellenőrző-áteresztő pont telepítésének egyik fő célja figyelni a légteret, parti körzeteket, repülőtereket, ....

1. politikai gyűléseket
2. technikai berendezéseket
3. tűzszüneti vonalakat és határokat

97. kérdés. *Válassza ki az alábbi felsorolásból a helyes megoldást!*

Az ellenőrző-áteresztő pont telepítésének egyik fő célja minden, a körzetéhez kapcsolódó tevékenység ....

1. felderítése
  2. megakadályozása
  3. jelentése a parancsnokságnak
- 

98. kérdés. *Válassza ki az alábbi felsorolásból a helyes megoldást!*

Az ellenőrző-áteresztő pont telepítésének egyik fő célja minden, a körzetéhez kapcsolódó ... jelentése a parancsnokságnak.

1. természeti változás
  2. tevékenység
  3. földönkívüli esemény
- 

99. kérdés. *Válassza ki az alábbi felsorolásból az ellenőrző-áteresztő pont lehetséges részeit! Több helyes válasz is lehetséges.*

1. fekvőrendőr, sorompók
  2. harcjármű-tüzelőállás
  3. megkerülő ideiglenes út
  4. forgalomlassító blokk
  5. személyi védelmi építmény
  6. technikai és javítóépítmény
  7. átvizsgáló öböl
  8. nem robbanó műszaki záruk
  9. szociális épületek (EÜ, pihenő, étkező)
- 

100. kérdés. *Keresse meg a következő szövegben a hibás szót!*

Az ellenőrző-áteresztő pont részei lehetnek a fekvőrendőrök, sorompók, harcjármű-tüzelő-állás, forgalomlassító blokkok, személyi pihentető építmény, átvizsgálóöböl, nem robbanó műszaki záruk is.

101. kérdés. *Válassza ki az alábbi felsorolásból a mozgó ellenőrző pont telepítésének célját!*

1. A mozgó ellenőrző pont alkalmazása nagyon látványos, mert mindenkinek előre jelzik, hogy hol fognak időlegesen települni. A mozgó ellenőrző pont telepítésének az a célja, hogy megerősítse az ellenőrzést, és visszaszorítsa a csempészetet és a beszivárgást.
2. A mozgó ellenőrző pont alkalmazása nagyon hatékony, mert senki nem tudja előre, hogy hol fognak időlegesen települni. A mozgó ellenőrző pont telepítésének az a célja, hogy megerősítse az ellenőrzést, és visszaszorítsa a csempészetet és a beszivárgást.
3. A mozgó ellenőrző pont alkalmazása nagyon hatékony, mert senki nem tudja előre, hogy hol fognak időlegesen települni. A mozgó ellenőrző pont telepítésének az a célja, hogy visszaszorítsa a túl nagy katonai és civil forgalmat.

102. kérdés. *Válassza ki az alábbi felsorolásból a helyes megoldást!*

Miről szól a következő definíció?

A(z) ... alkalmazása nagyon hatékony, mert senki nem tudja előre, hogy hol fognak időlegesen települni. Telepítésének az a célja, hogy megerősítse az ellenőrzést, és visszaszorítsa a csempészetet és a beszivárgást.

1. mozgó ellenőrző pont
2. ellenőrző-áteresztő pont
3. vezetési pont

103. kérdés. *Döntse el, hogy az alábbi állítás igaz vagy hamis!*

A mozgó ellenőrző pont alkalmazása nagyon hatékony, mert senki nem tudja előre, hogy hol fognak időlegesen települni. A mozgó ellenőrző pont telepítésének az a célja, hogy megerősítse az ellenőrzést, és visszaszorítsa a csempészetet és a beszivárgást.

1. Igaz.
2. Hamis.

104. kérdés. *Egészítse ki a következő mondatot az alább felsorolt válaszlehetőségek közül úgy, hogy a mondat helyes legyen!*

A mozgó ellenőrző pont telepítését egyeztetni kell a többi figyelőponttal és ellenőrző-áteresztő ponttal. A mozgó ellenőrző pont ... üzemelhet, mivel helyzete ezután ismert lesz, és csökken a hatékonysága.

1. 5–10 percig
2. 30–60 percig
3. maximum egy hónapig

105. kérdés. *Válassza ki a felsorolásból, melyik tevékenységről van szó!*

Olyan tevékenység, amelynek során a megfigyelést végzők mozgással vagy ideiglenes megállásokat követően hajtják végre feladataikat.

1. felderítés
  2. figyelés
  3. járőrözés
- 

106. kérdés. *Válassza ki az alábbi felsorolásból a járőrözés lehetséges céljait! Több helyes válasz is lehetséges.*

1. figyelőpontok és az ellenőrző-áteresztő pontok által le nem fedett területek felügyelet alatt tartása
  2. különböző bűnesetek kivizsgálása
  3. mutatni a békefenntartók jelenlétét a művelet körzetében
  4. információgyűjtés
  5. üzenetközvetítés az ellenőrző-áteresztő pontok között
  6. ellenséges erők mozgásának akadályozása.
- 

107. kérdés. *Egészítse ki az alábbi mondatot! Írja be a helyes megoldást!*

A(z) ... olyan tevékenység, amelynek során a megfigyelést végzők mozgással vagy ideiglenes megállásokat követően hajtják végre feladataikat.

---

108. kérdés. *Egészítse ki a következő mondatot az alább felsorolt válaszlehetőségek közül úgy, hogy a mondat helyes legyen!*

A járőrözés olyan tevékenység, amelynek során a megfigyelést végzők ... vagy ideiglenes megállásokat követően hajtják végre feladataikat.

1. állandó
2. mozgással
3. egy helyben

109. kérdés. *Egészítse ki a következő mondatot az alább felsorolt válaszlehetőségek közül úgy, hogy a mondat helyes legyen!*

A járőrözés olyan tevékenység, amelynek során a megfigyelést végzők mozgással, vagy ... követően hajtják végre feladataikat.

1. ideiglenes megállásokat
  2. a parancsot
  3. egy incidenst
- 

110. kérdés. *Keresse meg a következő szövegben a hibás szót!*

A járőrözés olyan tevékenység, amelynek során a megfigyelést végzők állandó vagy ideiglenes megállásokat követően hajtják végre feladataikat.

---

111. kérdés. *Válassza ki az alábbi felsorolásból a járőrözés lehetséges céljait! Több helyes válasz is lehetséges*

1. figyelőpontok és az ellenőrző-áteresztő pontok által kiadott feladatok végrehajtása
  2. különböző incidensek kivizsgálása
  3. mutatni a békefenntartók jelenlétét a művelet körzetében
  4. információgyűjtés
  5. mozgásszabadság biztosítása a békefenntartók számára
  6. kapcsolattartás a helyi kormányzati szervekkel.
- 

112. kérdés. *Válassza ki az alábbi felsorolásból a helyes megoldást!*

A járőrözés célja a figyelőpontok és az ellenőrző-áteresztő pontok által le nem fedett területek felügyelet alatt tartása, különböző incidensek kivizsgálása, mutatni a békefenntartók ... a művelet körzetében, információgyűjtés, mozgásszabadság biztosítása a békefenntartók számára.

1. jelenlétét
2. technikai eszközeit
3. elhivatottságát

113. kérdés. *Döntse el, hogy az alábbi állítás igaz vagy hamis!*

A járőrözés célja a figyelőpontok és az ellenőrző-átesztő pontok által le nem fedett területek felügyelet alatt tartása, különböző incidensek kivizsgálása, mutatni a békefenntartók jelenlétét a művelet körzetében, információgyűjtés, mozgásszabadság biztosítása a békefenntartók számára.

1. Igaz.
  2. Hamis.
- 

114. kérdés. *Egészítse ki a következő mondatot az alább felsorolt válaszlehetőségek közül úgy, hogy a mondat helyes legyen!*

A ... célja a figyelőpontok és az ellenőrző-átesztő pontok által le nem fedett területek felügyelet alatt tartása, különböző incidensek kivizsgálása, mutatni a békefenntartók jelenlétét a művelet körzetében, információgyűjtés, mozgásszabadság biztosítása a békefenntartók számára.

1. felderítés
  2. figyelés
  3. járőrözés
- 

115. kérdés. *Egészítse ki a következő mondatot az alább felsorolt válaszlehetőségek közül úgy, hogy a mondat helyes legyen!*

A járőrözés célja a figyelőpontok és az ellenőrző-átesztő pontok által le nem fedett területek felügyelet alatt tartása, különböző incidensek kivizsgálása, mutatni a békefenntartók jelenlétét a művelet körzetében, ..., mozgásszabadság biztosítása a békefenntartók számára.

1. ellenséges erők mozgásakadályozása
  2. információgyűjtés
  3. felderítő jelentések begyűjtése
- 

116. kérdés. *Válassza ki a felsorolásból a szövegbe illő helyes megoldást!*

A járőrözés célja a figyelőpontok és az ellenőrző-átesztő pontok által ... felügyelet alatt tartása, különböző incidensek kivizsgálása, mutatni a békefenntartók jelenlétét a művelet körzetében, információgyűjtés, mozgásszabadság biztosítása a békefenntartók számára.

1. le nem fedett területek
2. begyűjtött technikai eszközök
3. kijelölt polgári lakosság

117. kérdés. *Egészítse ki az alábbi mondatot! Írja be a helyes megoldást!*

A járőrözés célja a figyelőpontok és az ellenőrző-áteresztő pontok által le nem fedett területek felügyelet alatt tartása, különböző (A) ... kivizsgálása, mutatni a békefenntartók (B) ... a művelet körzetében, információgyűjtés, mozgásszabadság biztosítása a békefenntartók számára.

A

1. incidensek
2. bűnesetek
3. jogsértések

B

1. jelenlétét
  2. eszközeit
  3. ruházatát, ismertető jegyeit
- 

118. kérdés. *Válassza ki a felsorolásból a szövegbe illő helyes megoldást!*

A járőr feladata lehet a mozgás megakadályozása vagy biztosítása, személyek, csoportok ellenőrzése, korlátozó intézkedések betartatása, ... üldözése, elfogása közötti létesítmények biztosítása, felderítés, illetve ismeretszerzés egy adott szervezetről, tevékenységről, objektumról.

1. menekülő személy(ek)
  2. ellenséges alegységek
  3. megvadult állatok
- 

119. kérdés. *Válassza ki az alábbi felsorolásból a járőrök fajtáit a végrehajtás eszköze alapján! Több helyes válasz is lehetséges.*

1. gyalogos
  2. járműves
  3. repülőeszközös
  4. motorcsónakos
  5. helyhez kötött felderítőeszközös
- 

120. kérdés. *Keresse meg a következő szövegben a hibás szót!*

A járőr tevékenységét tiszt, altiszt vagy tisztas parancsnok vezeti, de egy tagnak felkészültnek kell lennie arra az esetre, ha át kell vennie a járőrparancsnoki teendőket.



*121. kérdés. Válassza ki az alábbi felsorolásból a járőrre vonatkozó helyes leírást!*

1. A járőr tevékenységét főtiszt vagy tiszt parancsnok vezeti, de egy tagnak felkészültnek kell lennie arra az esetre, ha át kell vennie a járőrparancsnoki teendőket.
  2. A járőr tevékenységét tiszt, altiszt, vagy tiszt parancsnok vezeti, de minden tagnak felkészültnek kell lennie arra az esetre, ha át kell vennie a járőrparancsnoki teendőket.
  3. A járőr tevékenységét tiszt, altiszt, vagy tiszt parancsnok vezeti, de minden tagnak felkészültnek kell lennie arra az esetre, ha a járőrt nem törvényes feladatokra használják.
- 

*122. kérdés. Válassza ki az alábbi felsorolásból a helyes megoldást!*

A járőr a ... alapján lehet gyalogos, járműves, repülőeszközös, illetve motorcsónakkal felszerelt járőr.

1. végrehajtás eszköze
  2. sebessége
  3. feladatra kikülönített költségek
- 

*123. kérdés. Döntse el, hogy az alábbi állítás igaz vagy hamis!*

A járőr a végrehajtás eszköze alapján csak gyalogos vagy repülőeszközös járőr lehet.

1. Igaz.
  2. Hamis.
- 

*124. kérdés. Egészítse ki a következő mondatot az alább felsorolt válaszlehetőségek közül úgy, hogy a mondat helyes legyen!*

A járőr a végrehajtás eszköze alapján lehet ..., járműves, repülőeszközös, illetve motorcsónakkal felszerelt járőr.

1. motoros
2. gyalogos
3. helyben álló

125. kérdés. *Válassza ki a felsorolásból a szövegbe illő helyes megoldást!*

A járőr feladata lehet a mozgás megakadályozása vagy biztosítása, személyek, csoportok ..., korlátozó intézkedések betartatása, menekülő személy(ek) üldözése, elfogása, közúti létesítmények biztosítása, felderítés, illetve ismeretszerzés egy adott szervezetről, tevékenységről, objektumról.

1. beszerzése
  2. ellenőrzése
  3. tömegből történő kiemelése
- 

126. kérdés. *Válassza ki a felsorolásból a szövegbe illő helyes megoldást!*

A járőr feladata lehet a mozgás megakadályozása vagy biztosítása, személyek, csoportok ellenőrzése korlátozó intézkedések betartatása menekülő személy(ek) üldözése, elfogása közúti létesítmények ..., felderítés, illetve ismeretszerzés egy adott szervezetről, tevékenységről, objektumról.

1. tervezése
  2. építése
  3. biztosítása
- 

127. kérdés. *Válassza ki a felsorolásból a szövegbe illő helyes megoldást!*

A járőr feladata lehet a mozgás ... vagy biztosítása, személyek, csoportok ellenőrzése, korlátozó intézkedések betartatása, menekülő személy(ek) üldözése, elfogása, közúti létesítmények biztosítása, felderítés, illetve ismeretszerzés egy adott szervezetről, tevékenységről, objektumról.

1. megakadályozása
  2. sebességének mérése
  3. irányának meghatározása
- 

128. kérdés. *Válassza ki a felsorolásból a szövegbe illő helyes megoldást!*

A járőr tevékenységét tiszt, altiszt, vagy tisztos ..., de minden tagnak felkészültnek kell lennie arra az esetre, ha át kell vennie a járőrparancsnoki teendőket.

1. ügyeletes tervezi
2. parancsnok vezeti
3. személy hagyja jóvá

129. kérdés. *Döntse el, hogy az alábbi állítás igaz vagy hamis!*

A járőr tevékenységét főtiszt vagy tiszt parancsnok vezeti, de egy tagnak felkészültnek kell lennie arra az esetre, ha át kell vennie a járőrparancsnoki teendőket.

1. Igaz.
  2. Hamis.
- 

130. kérdés. *Keresse meg a következő szövegben a hibás szót!*

A mélységi járőrök általában egy századból állnak. Amennyiben van kutya is a járőrben, a kutyavezető is a járőr tagja.

---

131. kérdés. *Válassza ki az alábbi felsorolásból helyes meghatározást!*

1. Egy járőr összetétele szigorúan függ a műveleti helyzettől, a végrehajtási időtől és feladatoktól, de általában három, legkevesebb két főből áll.
  2. Egy járőr összetétele a műveleti helyzettől, a végrehajtási időtől és feladatoktól függetlenül általában három, legkevesebb két főből áll.
  3. Egy járőr összetétele szigorúan függ a műveleti helyzettől, a végrehajtási időtől és feladatoktól, de általában tíz, legkevesebb hat főből áll.
- 

132. kérdés. *Válassza ki a felsorolásból a szövegbe illő helyes megoldást!*

Egy járőr összetétele ... a műveleti helyzettől, a végrehajtási időtől és feladatoktól, de általában három, legkevesebb két főből áll.

1. szigorúan függ
  2. teljesen független
  3. független lehet
- 

133. kérdés. *Döntse el, hogy az alábbi állítás igaz vagy hamis!*

Egy járőr összetétele szigorúan függ a műveleti helyzettől, a végrehajtási időtől és feladatoktól, de általában három, legkevesebb két főből áll.

1. Igaz.
2. Hamis.

134. kérdés. *Egészítse ki a következő mondatot az alább felsorolt válaszlehetőségek közül úgy, hogy a mondat helyes legyen!*

Egy ... összetétele szigorúan függ a műveleti helyzettől, a végrehajtási időtől és feladatoktól, de általában három, legkevesebb két főből áll.

1. szakasz
  2. járőr
  3. javítóraj
- 

135. kérdés. *Válassza ki a felsorolásból, melyik a helyes leírás!*

1. A mélységi járőrök általában egy rajból állnak. Amennyiben van kutya is a járőrben, a kutyavezető külön járművet kap.
  2. A mélységi járőrök általában egy rajból állnak. Amennyiben van kutya is a járőrben, a kutyavezető is a járőr tagja.
  3. A mélységi járőrök általában három rajból állnak. Amennyiben van kutya is a járőrben, a kutyavezető nem tagja a járőrnek.
- 

136. kérdés. *Válassza ki a felsorolásból a szövegbe illő helyes megoldást!*

A járőrkatona általános felszerelésbe tartozik a(z) (A) ..., egyenruha, golyóálló mellény, sisak, személyi azonosító igazolvány, elsősegélynyújtó felszerelés, (B) ..., tájékozódáshoz szükséges eszközök, élelem és ivóvíz.

A

1. éjjellátó
2. gumibot
3. személyi fegyver

B

1. vitaminok
  2. rádió
  3. takaró
- 

137. kérdés. *Egészítse ki az alábbi mondatot! Írja be a helyes megoldást!*

A járőrkatona általános felszerelésbe tartozik a személyi ..., egyenruha, golyóálló mellény, sisak, személyi azonosító igazolvány, elsősegélynyújtó felszerelés, rádió, tájékozódáshoz szükséges eszközök, élelem és ivóvíz.

*138. kérdés. Egészítse ki az alábbi mondatot! Írja be a helyes megoldást!*

A járőrkatona általános felszerelésbe tartozik a személyi fegyver, egyenruha, golyóálló mellény, sisak, személyi azonosító igazolvány, elsősegélynyújtó felszerelés, rádió, tájékozódáshoz szükséges eszközök, ... és ivóvíz.

---

*139. kérdés. Válassza ki az alábbi felsorolásból járőrkatona általános felszerelését!  
Több helyes válasz is lehetséges.*

1. személyi fegyver
  2. egyenruha
  3. golyóálló mellény
  4. sál
  5. személyi azonosító igazolvány
  6. fegyverkarbantartó felszerelés
  7. rádió
  8. tartalék akkumulátor
  9. élelem és ivóvíz
- 

*140. kérdés. Keresse meg a következő szövegben a hibás szót!*

A járőrkatona általános felszerelésbe tartozik a személyi fegyver, egyenruha, golyóálló mellény, sál, személyi azonosító igazolvány, elsősegélynyújtó felszerelés, rádió.

## Irodalomjegyzék

### Könyvek, forrásgyűjtemények, tudományos-szakmai közlemények

- BEREK Tamás (2004): Felkészítés ABV harci környezetre. In SIPOS Jenő – SZARKA János – VÖRÖS Miklós szerk.: *Honvédelmi alapismeretek*. (Egyetemi távoktatási projekt multimédiás [CD] tananyag) Budapest, BioDigit Kft.
- BEREK Tamás (2005): Vegyvédelmi biztosítás. In SIPOS Jenő – SZARKA János – VÖRÖS Miklós szerk.: *Általános katonai ismeretek*. (Multimédiás [CD] tananyag az előmeneteli tanfolyamok részére) Budapest, BioDigit Kft.
- BEREK Tamás (2011): ABV (CBRN) védelmi alapismeretek. In *Honvédelmi ismeretek*. (Egyetemi digitális tananyag) Budapest, ZMNE. Elérhető: [http://193.224.76.12:8080/apex/f?p=101:4:3274801670262233::NO::P4\\_XAKTFEJ:6 1](http://193.224.76.12:8080/apex/f?p=101:4:3274801670262233::NO::P4_XAKTFEJ:6 1) (A letöltés ideje: 2017. 03. 30.)
- TÁLAS Péter – TÉGLÁSI József – KÁLLAI Attila – MAKALICZA József – NYULÁSZI Tamás – BEREK Tamás – SZARKA Gábor – BÓDI Stefánia – CZANK László – MIHÁLYI László (2010): *Katonai alapismeretek*. Budapest, HM Zrínyi Nonprofit Közhasznú Kft., Zrínyi Kiadó. Elérhető: [https://honvedelem.hu/files/files/24338/katonai\\_alapismeretek.pdf](https://honvedelem.hu/files/files/24338/katonai_alapismeretek.pdf) (A letöltés ideje: 2017. 03. 30.)
- CLAUSEWITZ, Carl von (1961–1962): *A háborúról I–II*. Budapest, Zrínyi Katonai Kiadó.
- CSENGERI János – FARKAS Ádám – FORGÁCS Balázs – HIMMER Péter – SZABÓ Károly – PETRUSKA Ferenc – SZAK Andrea – KALÓ József – SZEKERES György – TÓTH Csaba – TIRCSI Hajnal – ÚJHÁZY László (2016): *Fiatal tisztek zsebkönyve*. Budapest, Nemzeti Közszolgálati Egyetem Hadtudományi és Honvédtisztképző Kar.
- DEZSŐ Imre (2012): *A Magyar Honvédség EDR híradása*. Budapest, Magyar Honvédség.
- FARKAS Ádám szerk. (2016a): *Tévelygések fogásában? Tanulmányok az állam fegyveres védelmének egyes jogtani és államtani kérdéseiről, különös tekintettel Magyarországon katonai védelmére*. Budapest, Magyar Katonai Jogi és Hadijogi Társaság.
- FARKAS Ádám – KÁDÁR Pál szerk. (2016): *Magyarország katonai védelmének közjogi alapjai*. Budapest, Zrínyi Kiadó.
- FARKAS Ádám (2016b): Gondolatok a terrorveszélyhelyzetről. *Szakmai Szemle*, 3. sz. 174–189.
- FÜZESI Ottó (2003): A felderítés fogalomrendszerének elemzése. *Nemzetvédelmi Egyetemi Közlemények*, 7. évf. 3. sz. 128–137.
- HAVAI Gábor (1999): Vegyvédelem. In *Ideiglenes tansegédlet a ZMNE NATO orientációs tanfolyam hallgatói részére*. Szentendre, MH Kinizsi Pál Tiszthelyettes Szakképző Iskola.
- Pengekerítés* (é. n.) Elérhető: <http://m.cdn.blog.hu/sz/szeka/image/pengskerites20.JPG> (A letöltés ideje: 2018. 11. 11.)
- SZEGEDma.hu* (é. n.) Elérhető: [http://szegedma.hu/images/kerites\\_15-08-24/migransok\\_roszke01\\_gs.jpg](http://szegedma.hu/images/kerites_15-08-24/migransok_roszke01_gs.jpg) (A letöltés ideje: 2018. 11. 11.)

- KVVM (é. n.): *Kármentesítési kézikönyv 2. XIII. Fontosabb fogalmak és rövidítések*. Budapest, Környezetvédelmi és Vízügyi Minisztérium. Elérhető: [www.kvvm.hu/szakmai/karmentes/kiadvanyok/karmkezikk2/2-14.htm](http://www.kvvm.hu/szakmai/karmentes/kiadvanyok/karmkezikk2/2-14.htm) (A letöltés ideje: 2018. 11. 11.)
- Natura 2000 – Általános tudnivalók. Az Európai Unió ökológiai hálózata. *Természetvédelem*, 2017. 07. 12. Elérhető: [www.termeszetvedelem.hu/?pg=menu\\_2090](http://www.termeszetvedelem.hu/?pg=menu_2090) (A letöltés ideje: 2018. 11. 11.)
- IH-95 Sugárszint- és szennyezettség-mérő műszer. Műszaki leírás és kezelési utasítás* (2001). Budapest, Gamma Műszaki Rt.
- IZSA Jenő (2009): *Nemzetbiztonsági alapismeretek: a titkosszolgálatok működése*. (Egyetemi jegyzet) Budapest, ZMNE.
- JOG-AIR Oktatótérkép* (2007). Budapest, MH GEOSZ.
- KÁLLAI Attila (2010): Térkép- és tereptani alapismeretek. In KOJANITZ László – VÖRÖS Miklós – CZANK László szerk.: *Katonai alapismeretek*. Budapest, Zrínyi Kiadó. 98–173.
- Kezelési utasítás a SEPURA SRH3800W sGPS és SRG3500 rádiókészülékekhez* (2007). [h. n.], Magyar Honvédség.
- KOJANICZ László – VÖRÖS Miklós – CZANK László szerk. (2010): *Katonai alapismeretek*. Budapest, Zrínyi Kiadó.
- KOVÁCS Tibor (2002): Mérgező anyagok fizikai elvű kimutatása. *Hadtudomány*, 12. évf. 4. sz. 106–114.
- KOVÁCS Zoltán (2004): *A műszakizár-rendszer felépítésének lehetőségei a Magyar Honvédségben a NATO-elvek és a vonatkozó nemzetközi egyezmények tükrében*. (PhD-értekezés) Budapest, Zrínyi Miklós Nemzetvédelmi Egyetem, Hadtudományi Doktori Iskola.
- Magyar Vöröskereszt hivatalos honlapja* (2017). Elérhető: <http://voroskereszt.hu/rolunk/szervezeti-felepitesunk/> (A letöltés ideje: 2017. 03.30.)
- MÉLYKÚTI Gábor (2010): *Topográfia I. Székesfehérvár*, Nyugat-magyarországi Egyetem. Elérhető: [www.tankonyvtar.hu/hu/tartalom/tamop425/0027\\_TOP1/ch01s04.html](http://www.tankonyvtar.hu/hu/tartalom/tamop425/0027_TOP1/ch01s04.html) (A letöltés ideje: 2018. 11. 11.)
- MH-300 kézirádió kezelési utasítás* (2004). Billingstad, Norway, Kongsberg Defence Communications AS.
- Mi a különbség a Honvédelmi Tanács és a Honvéd Vezérkar között?* (2011). Elérhető: [www.kormany.hu/hu/mo/honvedelem](http://www.kormany.hu/hu/mo/honvedelem) (A letöltés ideje: 2018. 11. 11.)
- Motorola MTP3250 kezelési útmutató* (2012), [h. n.], Motorola.
- MP-300 / MV-300 hordozható / járműfedélzeti rádió kezelési utasítás* (2005), Billingstad, Kongsberg Defence Communications AS.
- MRR – Multi Role Radio többfunkciós rádió felhasználói kézikönyv* (1999). Billingstad, Kongsberg Ericsson Communications ANS.
- MTP-3250 Feature User Guide* (2012).
- NÉMETH Imre – NÉMETHNÉ KATONA Judit (é. n.): *Zöld kalandra fel!* Budapest, Havasi Rózsa Kft. Elérhető: <http://mek.oszk.hu/00100/00149/html/> (A letöltés ideje: 2017. 03. 27.)
- Nuclear testing. Types of Nuclear Weapons* (é. n.). CTBTO homepage. Elérhető: [www.ctbto.org/nuclear-testing/types-of-nuclear-weapons/](http://www.ctbto.org/nuclear-testing/types-of-nuclear-weapons/) (A letöltés ideje: 2018. 11. 11.)
- Organisation of the Comprehensive Nuclear-Test-Ban Treaty* (é. n.). CTBTO homepage. Elérhető: [www.ctbto.org/the-organization/](http://www.ctbto.org/the-organization/) (A letöltés ideje: 2018. 11. 11.)
- PRENTISS, Dylan (é. n.): *Portraying the features of a spherical surface on a flat plane*. Elérhető: <http://earth.rice.edu/mtpe/geo/geosphere/topics/mapprojections.html> (A letöltés ideje: 2018. 11. 11.)
- RDC III AGM egyéni sugáranyag mérő kiértékelő készülék. Műszaki leírás és kezelési utasítás* (2001). Budapest, Gamma Műszaki Rt.

- Sepura TDS 350 SRH3800* (2007). [h. n.], Magyar Honvédség.
- SIMICSKÓ István (2016): A terrorizmus elleni védelem fokozása a különleges jogrendi kategóriák bővítésével. *Hadtudomány*, 26. évf. 3–4. sz. 100–113.
- SOR/T-SOR/R in CBRN felderítő rendszerek*. Budapest, Respirátor Zrt.
- SZABÓ JÓZSEF szerk. (1995): *Hadtudományi lexikon*. Budapest, Magyar Hadtudományi Társaság.
- SZABÓ Károly (2015): Gondolatok a katonai elhárításról. *Szakmai Szemle*, 1. sz. 7–15.
- SZABÓ Sándor – KOVÁCS Tibor – KOVÁCS Zoltán (2007): Korszerű műszaki technikai eszközök I. *Bolyai Szemle*, 16. évf. 1. sz. 198–219.
- SZABÓ Sándor – KOVÁCS Tibor – KOVÁCS Zoltán (2007): Korszerű műszaki technikai eszközök II. *Bolyai Szemle*, 16. évf. 2. sz. 209–232.
- SZOLNOKI GÁBOR (2004): *Az irányítás és a vezetés a katonai hierarchia viszonyrendszerében*. (Tanulmány) Budapest, HM TKF. Elérhető: <https://docplayer.hu/2853182-Az-iranyitas-es-a-vezetes-a-katonai-hierarchia-viszonyrendszerében.html> (A letöltés ideje: 2017. 04. 28.)
- TOMOLYA János (2010): *Békefenntartó Kézikönyv*. Budapest, Zrínyi Kiadó.
- TÓTH Ágoston (1987): A katonai rajz-tanfolyam megnyitása a magyar tud. egyetemen. In BAK Antal szerk.: *Tóth Ágoston honvéd ezredes, a katona és térképész*. Budapest, MN Térképész Szolgálatfőnökség.
- XOM/T-XOM/R in CBRN felderítő rendszerek* (2007). Budapest, Respirátor Zrt.

## Jogszabályok és hivatalos dokumentumok

- 1/2009. (I. 30.) HM rendelet a Magyar Honvédségre, illetve a katonai nemzetbiztonsági szolgálatokra vonatkozó eltérő munkavédelmi követelményekről, eljárási szabályokról.
- 10/2013. (VIII. 12.) HM rendelet A katonák a kártérítési felelősségről, valamint egyes meg nem térülő károk leírásának és törlésének szabályairól.
- 1035/2012. (II. 21.) Korm. határozat Magyarország Nemzeti Biztonsági Stratégiájáról I. melléklet.
- 1035/2012. (II. 21.) Korm. határozata Magyarország Nemzeti Biztonsági Stratégiájáról.
- 126/2011. (XI. 25.) HM utasítás a munkavédelmi tevékenység rendjéről.
- 13/2011. (X. 20.) HM rendelet a honvédelmi ágazatban bekövetkezett baleseti veszélyt jelentő rendellenességek és a balesetek bejelentéséről, kivizsgálásáról és nyilvántartásáról.
- 14/1999.(X.27) HM rendelet a dohányzásról, a dohányzóhelyek kijelöléséről és a dohánytermékek forgalmazásáról.
- 1656/2012. (XII. 20.) Korm. határozata Magyarország Nemzeti Katonai stratégiájának elfogadásáról.
- 18/2008. (VIII. 6.) HM rendelet a Magyar Honvédségre vonatkozó eltérő szabályokat a tűzvédelem és a műszaki mentés honvédelmi ágazatra vonatkozó különös szabályairól.
- 18/2008. (XII. 3.) SZMM rendelet az egyéni védőeszközök követelményeiről és megfelelőségének tanúsításáról.
1949. augusztus 12-én kötött genfi egyezményeket kiegészítő I. jegyzőkönyv a nemzetközi fegyveres összeütközések áldozatainak védelméről (I. kiegészítő jegyzőkönyv).
1949. augusztus 12-én kötött genfi egyezményeket kiegészítő II. jegyzőkönyv a nem nemzetközi fegyveres összeütközések áldozatainak védelméről (II. kiegészítő jegyzőkönyv).
1957. évi 14. törvényerejű rendelet a kulturális javak fegyveres összeütközés esetén való védelme tárgyában Hágában, 1954. évi május hó 14. napján kelt nemzetközi egyezmény, valamint az ahhoz



- csatolt jegyzőkönyv a kulturális javak háború idején megszállott területről való kivitelének tilalma tárgyában kihirdetéséről.*
1993. évi XCIII. törvény a munkavédelemről valamint a végrehajtásáról szóló 5/1993. (XII. 26.) MüM rendelet.
1994. évi XXXIV. törvény a Rendőrségről.
1995. évi CXXV. törvény a nemzetbiztonsági szolgálatokról.
1995. évi LIII. törvény a környezet védelmének általános szabályairól.
1996. évi XXXI. törvény a tűz elleni védekezésről, a műszaki mentésről és a tűzoltóságról.
2000. évi XXV. törvény a kémia biztonságról.
2010. évi XLIII. törvény központi államigazgatási szervekről, valamint a Kormány tagjai és az államtitkárok jogállásáról.
2011. évi CXIII. törvény (Hvt.) a honvédelemről és a Magyar Honvédségről, valamint a különleges jogrendben bevezethető intézkedésekről.
2012. évi C. törvény (Btk.) a Büntető Törvénykönyvről.
2012. évi CCV. törvény (Hjt.) a honvédek jogállásáról.
2012. évi CLXXXV. törvény a hulladékról.
2013. évi XCVII. törvény a honvédségi adatkezelésről, az egyes honvédelmi kötelezettségek teljesítésével kapcsolatos katonai igazgatási feladatokról.
2015. évi CXLII. törvény az egyes törvények Magyarország államhatárának hatékonyabb védelmével és a tömeges bevándorlás kezelésével összefüggő módosításáról.
2016. évi XC. törvény Magyarország 2017. évi központi költségvetéséről.
- 22/2006. (VIII. 8.) HM rendelet A Magyar Honvédség élelmezési ellátásáról.
- 24/2005. (VI. 30.) HM rendelet a Magyar Honvédség Szolgálati Szabályzatának kiadásáról.
- 25/1998. (XII. 27.) EüM rendelet az elsősorban hátsérülések kockázatával járó kézi tehermozgatás minimális egészségi és biztonsági követelményeiről.
- 25/2015. (IX. 14.) BM–HM együttes utasítás a Magyar Honvédségnek a rendőrségi feladatok.
- 3/1996. (IV. 12.) HM rendelet a Magyar Honvédség jelképeiről és jelzéseiről.
- 54/2014. (XII. 5.) BM rendelet Az Országos tűzvédelmi szabályzatról.
- 7/2015. HM rendeletet a honvédek illetményéről és illetményjellegű juttatásairól.
- 70/2016. (XII. 23.) HM utasítás Az egyes illetményen kívüli juttatások mértékének és összegének megállapításáról.
- A 93M egyéni védőeszköz készlet műszaki leírása, kezelési és technikai kiszolgálási utasítása (1997). [h. n.], MH Vegyivédelmi Technikai Szolgálatfőnökség.
- A 93M NF védő és a 96M NF támadó kézigránatok ideiglenes anyagismereti és kezelési utasítása (2006). [h. n.], Magyar Honvédség Fegyverzettechnikai Szolgálatfőnökség. Nytsz.: 359/14/2006.
- A CAM-2 műszaki leírása, kezelési és karbantartási utasítása (2001). Budapest, Gamma Műszaki Rt.
- A löelmélet alapjai a gyalogsági lőfegyverekhez (2005). Budapest, Honvédelmi Minisztérium Honvéd Vezérkar Katonai Tervező Főcsoportfőnökség. Nytsz.:140/24/2005.
- A Magyar Honvédség Alaki Szabályzata (2014). [h. n.], Magyar Honvédség. Nytsz.: Ált/52.
- A Magyar Honvédség Egységes Iratkezelési Szabályzata (2010). [h. n.], Magyar Honvédség. Nytsz.: Ált/40.
- A Magyar Honvédség Öltözködési Szabályzata (2013). [h. n.], Magyar Honvédség. Nytsz.: Ált/25.
- A Magyar Honvédség rádióforgalmi szakutasítása, (2004). Budapest, Magyar Honvédség. Nytsz.: HÍR/3.

- A Magyar Honvédség Szárazföldi Haderőnemének harcszabályzata, IV. rész. Szakasz, raj, kezelő-személyzet* (2013). [h. n.], Magyar Honvédség. Nytsz.: Ált/59.
- A Magyar Honvédség Szolgálati Szabályzata* (2007). [h. n.], Magyar Honvédség. Nytsz.: Ált/23.
- A Magyar Honvédségben rendszeresített NATO szabványos és egyéb speciális térképek jelkulcsa* (2008). Budapest, MH Geoinformációs Szolgálat.
- AAP-21 NATO Glossary of NBC Terms And Definitions* (2007).
- ABV védelmi alegységparancsnoki kézikönyv* (2004). [h. n.], MH Szárazföldi Parancsnokság.
- ABV-műveletek* (1996). Budapest, Honvéd Vezérkar Euro-Atlanti Integrációs Munkacsoport.
- AJP-3.8.1 Allied Joint Doctrine for NBC* (2012).
- Az általános katonai kiképzés kézikönyve, I–II. kötet* (2008). Budapest, Honvédelmi Minisztérium Hadművelési és Kiképzési Főosztály. Nytsz.: 4/244.
- Atom, biológiai, vegyi védelmi doktrína* (2010). [h. n.], MH Összhaderőnemi Parancsnokság. MH DOFT kód: 12018.
- ATP-3.8.1 CBRN Defense on Operation, Volume I.* (2010).
- Az alaki kiképzés oktatásának módszertana* (2015). Budapest, Magyar Honvédség Kiképzési és Doktrinális Központ. Nytsz.: Ált-224/145.
- Az általános és a speciális lökiképzés rendszere* (2007). Budapest, Honvédelmi Minisztérium Hadművelési és Kiképzési Főosztály. Nytsz.: 988/753.
- Az elsősegély kézikönyve* (1992). London, SubRosa Kiadó.
- Az Európai Resuscitatio Társaság és a Magyar Resuscitatio Társaság Újraélesztés ajánlása* (2015). Elérhető: [www.reanimatio.hu/themes/reanimatio/img/ERC\\_MRT\\_Ujraelesztes\\_Ajanlas\\_2015\\_10\\_14\\_v5](http://www.reanimatio.hu/themes/reanimatio/img/ERC_MRT_Ujraelesztes_Ajanlas_2015_10_14_v5) (A letöltés ideje: 2017. 04. 14.)
- Az MH Egységes Alapkiképzési Programja* (2017). [h. n.], Magyar Honvédség.
- Az MH emblémája* (2017). Elérhető: [www.vese.hu/pics/vese/hu/155187.jpg](http://www.vese.hu/pics/vese/hu/155187.jpg) (A letöltés ideje: 2019. 04. 18.)
- Az MH Katonai Rendészeti Központ karjelzése* (2017). Elérhető: [https://honvedelem.hu/files/images/szervezet/107919/200x200@mhkrk-logo\\_1479727342.jpg](https://honvedelem.hu/files/images/szervezet/107919/200x200@mhkrk-logo_1479727342.jpg) (A letöltés ideje 2018. 04. 18.)
- BALATONI Béla szerk. (1991): *Katonai tereptan*. [h. n.], Magyar Honvédség Parancsnoksága. Nytsz.: Ált/204.
- Békefenntartó kézikönyv* (2004). Budapest, Magyar Honvédség Szárazföldi Parancsnokság.
- Egészségügyi alapismeretek. Elsősegélynyújtás a harctéri életmentő katonák részére* (2013). [h. n.], Magyar Honvédség Egészségügyi Központ Egészségügyi Főnökség. Nytsz.: Eü-118/404.
- Egységes lövészeti szakutasítás* (2010). Budapest, Honvédelmi Minisztérium Hadművelési és Kiképzési Főosztály. Nytsz.: 4/312.
- Egységes lövészeti szakutasítás (a gyalogsági-, a harejármű-, a harckocsi fegyverekhez, valamint a támogató szakasz aknavető és páncéltörő fegyvereihez)* (2010). Budapest, Honvédelmi Minisztérium Hadművelési és kiképzési Főosztály.
- Erődítési utasítás* (1963). Budapest, Honvédelmi Minisztérium. Nytsz.: Mű/20.
- FM 3-25.26 Map reading and land navigation US Army Infantry School* (2005). Elérhető: <https://fas.org/irp/doddir/army/fm3-25-26.pdf> (A letöltés ideje: 2018. 11. 11.)
- Gyorstelepítésű drótkadály műszaki leírása, használati és karbantartási szakutasítása* (1995). [h. n.], Magyar Honvédség. Nytsz.: Mű/25.
- Gyorstelepítésű központ* (2007). In *Kollektív védelmi rendszerek*. Budapest, Respirátor Zrt.
- Hadifoglyokkal való bánásmódról vonatkozóan Genfben, 1949. augusztus 12-én kelt egyezmény (III. genfi egyezmény)*.

- Hadrakelt fegyveres erők sebesültjei és betegei helyzetének javítására vonatkozóan Genfben, 1949. augusztus 12-én kelt egyezmény (I. genfi egyezmény).*
- Hadtáp szabályzat a ruházati szakterület részére* (2015). [h. n.], Magyar Honvédség. Nytsz.: Htp/3.
- Harcászati kézikönyv szakaszparancsnokoknak és vezénylő tiszthelyetteseknek* (2010). Budapest, Magyar Honvédség Műveleti Központ.
- Katonai Etikai Kódex*, [h. n.], 1. számú melléklet a 67/2003 (HK 18.) HM utasításhoz.
- Magyar Honvédség Alapkiképzési programja* (2017). Budapest, HVK Kiképzési és Oktatási Csoportfőnökség.
- Magyar Honvédség Kiképzési doktrína* (2013). [h. n.], Magyar Honvédség.
- Magyar Honvédség Összhaderőnemi Egészségügyi doktrína*. 2. kiadás (2013). [h. n.], Magyar Honvédség.
- Magyar Honvédség Összhaderőnemi Híradó és Informatikai doktrína*. 1. kiadás (2013). [h. n.], Magyar Honvédség. Nytsz.: HÍR/4.
- Magyarország Alaptörvénye*.
- Magyarország Nemzeti Katonai Stratégiája* (2012). [www.kormany.hu/download/a/40/00000/nemzeti\\_katonai\\_strategia.pdf](http://www.kormany.hu/download/a/40/00000/nemzeti_katonai_strategia.pdf) (A letöltés ideje: 2017. 03. 28.)
- Műszaki leírás, kezelési és technikai kiszolgálási utasítása DS-10 mentesítő készlethez* (1997). [h. n.], MH Vegyivédelmi Technikai Szolgálatfőnökség.
- Műszaki szakutasítás a nem műszaki alegységek számára* (1978), Budapest, Honvédelmi Minisztérium. Nytsz.: Mű/243.
- Műszaki Támogatás* (doktrína tervezet) (2000). [h. n.], Magyar Honvédség Szárazföldi Vezérkar Műszaki Főnökség. Nytsz.: 527/3.
- Normagyűjtemény a fegyvernemi és szakalegységek számára* (1993). Budapest, Magyar Honvédség Szárazföldi és Kiképzési Főszemlélőség.
- Nyílászáró robbantási szakutasítás* (2012). Budapest, Honvéd Vezérkar Hadműveleti Csoportfőnökség. Nytsz.: Mű–224/18.
- Polgári lakosság háború idején való védelmére vonatkozóan Genfben, 1949. augusztus 12-én kelt egyezmény (IV. genfi egyezmény).*
- Robbantási utasítás* (1971). Budapest, Magyar Honvédség. Nytsz.: Mű/213.
- STANAG 2449 Training in the Law of Armed Conflict (LOAC).*
- Szakutasítás a fegyverzeti eszközök kezeléséhez*. (1997). [h. n.] Magyar Honvédség. Nytsz.: Löfe/8.
- Tengeri haderők sebesültjei, betegei és hajó töröttjei helyzetének javítására vonatkozóan Genfben, 1949. augusztus 12-én kelt egyezmény (II. genfi egyezmény).*
- Tüzelési fogások egyéni gyalogsági fegyverekkel (pisztoly, géppisztoly, gépkarabély, sörétes puska, kézigránát)* (2016). [h. n.], Magyar Honvédség. Nytsz.: Löv/4.

### III. FÜGGELÉK

#### 1. Megoldókulcs

##### 1. Honvédelmi ismeretek

1. – 3.; 2. – 1.; 3. – alkotmány; 4. – 2.; 5. – 2.; 6. – alkalmazza; 7. – 2.; 8. – 2.; 9. – 1.; 10. – bajtársiasság; 11. – 2.; 12. – 1.; 13. – kiállítás; 14. – 2.; 15. – 3.; 16. – 2.; 17. – gyávaságtól; 18. – 1.; 19. – 1.; 20. – tudományos; 21. – 3.; 22. – 2.; 23. – 1.; 24. – magatartás; 25. – 1.; 26. – 2.; 27. – megkövetésén; 28. – 1.; 29. – 2.; 30. – 1.; 31. – Magyarország; 32. – 2.; 33. – 2.; 34. – letelepedésük; 35. – 1.; 36. – 3.; 37. – 3.; 38. – tartozásának; 39. – 2.; 40. – 2.; 41. – lényeges; 42. – 2.; 43. – 2.; 44. – 3.; 45. – csapathoz; 46. – 1.; 47. – 3.; 48. – munka; 49. – 3.; 50. – 3.; 51. – 2.; 52. – társadalmi; 53. – 2.; 54. – 1.; 55. – politikai; 56. – 1.; 57. – 1.; 58. – 2.; 59. – végrehajtását; 60. – 1.; 61. – 1.; 62. – makacs; 63. – 2.; 64. – 3.; 65. – 1.; 66. – haderőnem; 67. – 2.; 68. – 3.; 69. – konyhai; 70. – 1.; 71. – 1.; 72. – 3.; 73. – fő; 74. – 1.; 75. – 1.; 76. – elektronikai; 77. – 2.; 78. – 1.; 79. – 2.; 80. – magyar; 81. – 2.; 82. – 2.; 83. – háború; 84. – 2.; 85. – 2.; 86. – 3.; 87. – katonai; 88. – 1.; 89. – 1.; 90. – járadékos; 91. – 3.; 92. – 3.; 93. – 1.; 94. – erkölcsi; 95. – 1.; 96. – 3.; 97. – temperamentum; 98. – 1.; 99. – 3.; 100. – 2.; 101. – határozatlan; 102. – 2.; 103. – 2.; 104. – kapja; 105. – 2.; 106. – 3.; 107. – 1.; 108. – nehéz; 109. – 1.; 110. – 3.; 111. – adatjövőírás; 112. – 1.; 113. – 12.; 114. – 1.; 115. – humanitárius; 116. – 1.; 117. – 3.; 118. – támadó; 119. – 3.; 120. – 1.; 121. – 3.; 122. – zászlósor; 123. – 2.; 124. – 1.; 125. – lélekharang; 126. – 3.; 127. – 3.; 128. – 2.; 129. – veszélyeztető; 130. – 1.; 131. – 1.; 132. – megkülönböztetése; 133. – 2.; 134. – 2.; 135. – 3.; 136. – kétharmadának; 137. – 1.; 138. – képviselők; 139. – hozzáértése; 140. – 1.; 141. – 3.; 142. – 1.; 143. – hadművészet; 144. – 2.; 145. – 1.; 146. – magaslatok; 147. – 1.; 148. – 1.; 149. – 2.; 150. – speciális; 151. – 2.; 152. – 2.; 153. – információs; 154. – 2.; 155. – 1.; 156. – 2.; 157. – határozott; 158. – 1.; 159. – 2.; 160. – határozatlan; 161. – 3.; 162. – 3.; 163. – 1.; 164. – szövetséges; 165. – 1.; 166. – 3.; 167. – állomások; 168. – 1.; 169. – 1.; 170. – 3.; 171. – fegyveres; 172. – 2.; 173. – 3.; 174. – tömörebb; 175. – 2.; 176. – 2.; 177. – 1.; 178. – tartalékos; 179. – 2.; 180. – 3.; 181. – takarékos; 182. – 3.; 183. – 3.; 184. – 2.; 185. – terrortámadás; 186. – 1.; 187. – 2.; 188. – estélye; 189. – 1.; 190. – 3.; 191. – 1.; 192. – kötelező; 193. – 2.; 194. – 1.; 195. – forgatása; 196. – 3.; 197. – 1.; 198. – 2.; 199. – ellenőrizhet; 200. – 1.; 201. – 3.; 202. – katasztrófavédelmi; 203. – 2.; 204. – 2.; 205. – 1.; 206. – függetlenségének; 207. – 2.; 208. – 2.; 209. – tervezési; 210. – 3.; 211. – 1.; 212. – 1.; 213. – alapjogok; 214. – 2.; 215. – 2.; 216. – cementáltan; 217. – 2.; 218.:1.; 219. – 1.; 220. – hadkötelezettségen; 221. – 1.; 222. – 1.; 223. – sarc; 224. – 3.; 225. – 3.; 226. – 1.; 227. – befogadó; 228. – 1.; 229. – 2.; 230. – keretező; 231. – 1.; 232. – 2.; 233. – 2.; 234. – Magyarország; 235. – 1.; 236. – 3.; 237. – házastársi; 238. – 2.; 239. – 3.; 240. – 1.

## 2. Alaki kiképzés

1. – 3.; 2. – 1.; 3. – 1.; 4. – 3.; 5. – A: 1., B: 1.; 6. – 1., 4.; 7. – fegyelmezési fogásokból; 8. – 3.; 9. – 1.; 10. – 1.; 11. – 2.; 12. – 1.; 13. – 5.; 14. – 1., 3., 5.; 15. – parancsnokok; 16. – 2.; 17. – 2.; 18. – 4.; 19. – 2.; 20. – 4.; 21. – A: 1., B: 1.; 22. – 3.; 23. – terület; 24. – 3.; 25. – 2.; 26. – 2.; 27. – 1.; 28. – 1.; 29. – A: 1., B: 1.; 30. – 1., 2., 5.; 31. – történelmét; 32. – 1.; 33. – 2.; 34. – 3.; 35. – 2.; 36. – 1.; 37. – 2.; 38. – A: 1., B: 3.; 39. – 3., 5.; 40. – alárendeltség; 41. – 3.; 42. – 2.; 43. – 2.; 44. – 1.; 45. – 2.; 46. – 1.; 47. – A: 1., B: 3.; 48. – 1.; 49. – sorakozó; 50. – 1.; 51. – 3.; 52. – 3.; 53. – 2.; 54. – 2.; 55. – 3.; 56. – A: 3., B: 1.; 57. – 2.; 58. – vezényszóval; 59. – Oszolj; 60. – 1.; 61. – 3.; 62. – 2.; 63. – 2.; 64. – 1.; 65. – A: 3., B: 2.; 66. – lobogója; 67. – 2., 3., 5.; 68. – fogadási; 69. – 2.; 70. – oszlop; 71. – 1.; 72. – 1., 4.; 73. – 2.; 74. – A: 1., B: 3.; 75. – 1.; 76. – 1., 3., 5.; 77. – pihenj; 78. – 3.; 79. – 1.; 80. – 1.; 81. – 2.; 82. – 5.; 83. – A: 4., B: 2.; 84. – 3.; 85. – 3.; 86. – megállítását; 87. – 1.; 88. – 2.; 89. – 3.; 90. – 1.; 91. – 1.; 92. – 1.; 93. – 4.; 94. – pihenj; 95. – bal; 96. – 1.; 97. – 2.; 98. – 1.; 99. – 2.; 100. – 1.; 101. – 3.; 102. – 1., 2.; 103. – 2.; 104. – 1.; 105. – 3.; 106. – 1.; 107. – 2.; 108. – 1.; 109. – 1.; 110. – 1.; 111. – rajok; 112. – mögött; 113. – 3.; 114. – 2.; 115. – 1.; 116. – 1.; 117. – 2.; 118. – 1.; 119. – 2., 3., 5.; 120. – az alegységek; 121. – 1.; 122. – 1.; 123. – 2.; 124. – 4.; 125. – A: 1., B: 2.; 126. – 3.; 127. – parancsra; 128. – 1.; 129. – 3.; 130. – 2.; 131. – 2.; 132. – 2.; 133. – A: 1., B: 3.; 134. – 1.; 135. – 1.; 136. – 1.; 137. – 1.; 138. – 2.; 139. – 1.; 140. – A: 3., B: 1.; 141. – 2., 3., 5., 6.; 142. – 1., 2., 5.; 143. – díszelgéskor; 144. – 4.; 145. – 2.; 146. – 1.; 147. – 2.; 148. – 2.; 149. – 3.; 150. – A: 1., B: 1.; 151. – 1.; 152. – pisztolyt; 153. – 1.; 154. – 1.; 155. – 2.; 156. – 1.; 157. – 1.; 158. – 2.; 159. – 2.; 160. – 2.; 161. – 3.; 162. – 1.; 163. – 1.; 164. – „Tudomásul vettem.”; 165. – 3.; 166. – 1.; 167. – 1.; 168. – 1.; 169. – 2.; 170. – 1.; 171. – 1.; 172. – 2.; 173. – 2.; 174. – 1.; 175. – 1.; 176. – 1.; 177. – 2.; 178. – A: 1., B: 1.; 179. – A: 2., B: 1.; 180. – 1., 2., 3., 6., 8., 9., 11., 12.; 181. – 3., 6., 8., 9.; 182. – főhajtással; 183. – 2.; 184. – 4.; 185. – 3.; 186. – 2.; 187. – 2.; 188. – 2.; 189. – 2.; 190. – 2.; 191. – 3.; 192. – 3.; 193. – 2.; 194. – 1.; 195. – 2.; 196. – 2.; 197. – 1.; 198. – 3.; 199. – 1., 3.; 200. – 2., 3.; 201. – 1., 2., 4.; 202. – 2., 5.; 203. – 1., 3., 5., 6.; 204. – 2., 4.; 205. – 2.; 206. – önállóan; 207. – 1.; 208. – 2.; 209. – 2.; 210. – 2.; 211. – 3.; 212. – 1.; 213. – díszlépésben; 214. – 1., 2., 4.; 215. – 3.; 216. – 1.; 217. – 2.; 218. – három.

## 3. Jog és hadijogi ismeretek

1. – 1.; 2. – 1.; 3. – 1.; 4. – 1.; 5. – 1.; 6. – A: 1., B: 1.; 7. – 1.; 8. – 1-4., 2-5., 3-6.; 9. – 1., 2., 3.; 10. – sarkalatos törvény; 11. – 2.; 12. – 1.; 13. – 2.; 14. – 1.; 15. – 1.; 16. – A: 1., B: 1.; 17. – felfüggeszthetők; 18. – 1.: b), 2.: c), 3.- a); 19. – 1., 3., 4.; 20. – véglegesen; 21. – 3.; 22. – 1.; 23. – 1.; 24. – 1.; 25. – 4.; 26. – A: 1., B: 2.; 27. – Alaptörvényben; 28. – 3.- a) 2.: c) 1.-B; 29. – 2., 3.; 30. – törvényben; 31. – 2.; 32. – válsághelyzetek; 33. – 1.; 34. – 1.; 35. – 2.; 36. – A: 1., B: 3.; 37. – elismerést kérők; 38. – válsághelyzet; 39. – 1., 2.; 40. – szükség-helyzet; 41. – 3.; 42. – 2.; 43. – 1.; 44. – 1.; 45. – 1.; 46. – A: 1., B: 1.; 47. – különleges jog-rend; 48. – fegyveres cselekmények; 49. – 1., 2., 3.; 50. – válsághelyzet; 51. – 2.; 52. – 1.; 53. – 1.; 54. – 1.; 55. – 2.; 56. – A: 1., B: 1.; 57. – A: fegyveresen, B: vagy felfegyverkezve; 58. – A: élet, B: – és vagyonbiztonság; 59. – 1., 2., 3.; 60. – válsághelyzet; 61. – 3.; 62. – 1.; 63. – 1.; 64. – 1.; 65. – 1.; 66. – A: 1., B: 1.; 67. – különleges jogrend; 68. – jelentős és köz-

vetlen; **69.** – 1., 2.; **70.** – lehetősége; **71.** – 2.; **72.** – 1.; **73.** – 21.; **74.** – 21.; **75.** – 1.; **76.** – 2.; **77.** – alaprendeltetése; **78.** – humanitárius; **79.** – függetlenségének; **80.** – érdekeinek; **81.** – terrorelhárítási; **82.** – 1.; **83.** – 1.; **84.** – 2.; **85.** – 1.; **86.** – A: 2., B: 2.; **87.** – közös védelmi; **88.** – humanitárius; **89.** – 1., 2.; **90.** – háború; **91.** – 3.; **92.** – 2.; **93.** – 2.; **94.** – 1.; **95.** – 2.; **96.** – A: 1., B: 2.; **97.** – felhasználása; **98.** – Országgyűlés; **99.** – közreműködése; **100.** – elhárításában; **101.** – kihirdetésére; **102.** – alkalmazása; **103.** – 1.; **104.** – 1.; **105.** – 2.; **106.** – A: 1., B: 2.; **107.** – erőszakos; **108.** – kihirdetésére; **109.** – 2.; **110.** – veszélyhelyzet; **111.** – 2.; **112.** – 1.; **113.** – 1.; **114.** – 2.; **115.** – 2.; **116.** – 2.; **117.** – A: 1., B: 1.; **118.** – 2.; **119.** – 2.; **120.** – háború; **121.** – veszélyhelyzet; **122.** – 1.; **123.** – 1.; **124.** – 1.; **125.** – 2.; **126.** – A: 1., B: 1.

#### 4. Szabályzatismeret

**1.1.** – 1.; **2.** – 2.; **3.** – 1.; **4.** – 1.; **5.** – 1.; **6.** – 1. **7.** – 1.; **8.** – 1. **9.** – katonai fegyelem; **10.** – elvárások; **11.** – 3.; **12.** – 1.; **13.** – 1.; **14.** – 2.; **15.** – 1.; **16.** – 1.; **17.** – biztosítását; **18.** – szolgálati rend; **19.** – rend, **20.** – szabályzat; **21.** – 3.; **22.** – 1.; **23.** – 1.; **24.** – 1.; **25.** – 2.; **26.** – A: 1., B: 2.; **27.** – parancs; **28.** – szolgálati rend; **29.** – 2., 3.; **30.** – figyelem; **31.** – 2.; **32.** – 1.; **33.** – 1.; **34.** – 1.; **35.** – jelentés; **36.** – A: 1., B: 3.; **37.** – tájékoztatása; **38.** – 212.; **39.** – 1.; **40.** – telephellyel; **41.** – 3.; **42.** – 2.; **43.** – 1.; **44.** – 1.; **45.** – objektum; **46.** – A: 1., B: 1.; **47.** – minden oldalú; **48.** – 2.; **49.** – 1., 2.; 3.; 4.; **50.** – személyek elhelyezésére; **51.** – 3.; **52.** – 1.; **53.** – 1.; **54.** – 1.; **55.** – 2.; **56.** – A: 1., B: 1.; **57.** – biztonságos; **58.** – technikai; **59.** – 1., 3., 4.; **60.** – állandó; **61.** – 3.; **62.** – 1.; **63.** – 1.; **64.** – 1.; **65.** – 1.; **66.** – 1.; **67.** – elhelyezés; **68.** – 2.; **69.** – 1.; **70.** – vagy több; **71.** – 2.; **72.** – 1.; **73.** – 1.; **74.** – 1.; **75.** – 2.; **76.** – 1.; **77.** – bejárat; **78.** – zsilip; **79.** – 1., 4.; **80.** – ajánlott; **81.** – 2.; **82.** – 3.; **83.** – 1.; **84.** – 2.; **85.** – 2.; **86.** – A: 2., B: 2.; **87.** – napirend; **88.** – 2.; **89.** – 1., 2.; **90.** – illetékes; **91.** – 3.; **92.** – 2.; **93.** – 1.; **94.** – 1.; **95.** – 2.; **96.** – A: 1., B: 2.; **97.** – titokvédelem; **98.** – birtokába; **99.** – 1., 3.; **100.** – előjáró; **101.** – 2.; **102.** – 1.; **103.** – 1.; **104.** – 1.; **105.** – 2.; **106.** – A: 2., B: 1.; **107.** – ügyeleti; **108.** – kapcsolattartás; **109.** – 1., 2., 3.; 4.; **110.** – foglalkozások vezetése; **111.** – 1.; **112.** – 1.; **113.** – 1.; **114.** – 1.; **115.** – 2.; **116.** – 2.; **117.** – A: 1., B: 1.; **118.** – riasztási – értesítési; **119.** – 1., 2.; **120.** – 1.; 2.; 3.; **121.** – 2.; **122.** – 1.; **123.** – 1.; **124.** – 1.; **125.** – 2.; **126.** – A: 3., B: 3.; **127.** – 1.; **128.** – 1.; **129.** – 1., 2.; 3.; **130.** – terror-elhárítási; **131.** – 1.; **132.** – 1.; **133.** – 1.; **134.** – 1.; **135.** – 2.; **136.** – 2.; **137.** – riasztást követően; **138.** – ór vagy ügyeleti; **139.** – 1., 3.; 4.; **140.** – szállítási; **141.** – a fenyegetése; **142.** – 1.; **143.** – 1.; **144.** – 1.; **145.** – 1.; **146.** – A: 1., B: 1.; **147.** – fegyveres; **148.** – váratlan; **149.** – 2.; **150.** – tárgyak; **151.** – 1.; **152.** – 3.; **153.** – 2.; **154.** – 2.; **155.** – 2.; **156.** – A: 3.; B: 2.; **157.** – objektumok; **158.** – 1.; **159.** – 1., 2.; 3.; 4.; **160.** – alegységparancsnoknak; **161.** – 1.; **162.** – 1.; **163.** – 31.; **164.** – 3.; **165.** – 3.; **166.** – A: 3., B: 2.; **167.** – tűzoltó berendezéseket; **168.** – 3.; **169.** – 1., 2.; **170.** – élőlény; **171.** – 1.; **172.** – 1.; **173.** – 2.; **174.** – 2.; **175.** – 4.; **176.** – 1.; **177.** – 3.; **178.** – 3.; **179.** – 3.; **180.** – egyidejűleg; **181.** – 1.; **182.** – 3.; **183.** – 12.; **184.** – 3.; **185.** – 1.; **186.** – 1.; **187.** – támadó; **188.** – 1.; **189.** – 2.; **190.** – eszméjéhez; **191.** – 2.; **192.** – csapatzászló; **193.** – 1.; **194.** – 3.; **195.** – 2.; **196.** – A: 3, B: 1.; **197.** – eskükhöz; **198.** – hűség; **199.** – 2.; **200.** – fogadalom.

## 5. Munka-, tűz-, baleset és környezetvédelem

1. – 1.; 2. – 3.; 3. – 1.; 4. – 2.; 5. – 1.; 6. – A: 1., B: 2.; 7. – 2.; 8. – munkabiztonság; 9. – 2.; 10. – 1.; 11. – 3.; 12. – 2.; 13. – 1.; 14. – 1.; 15. – 3.; 16. – A: 2., B: 1.; 17. – 1.; 18. – 1., 2.; 19. – baleset; 20. – 1.; 21. – 1.; 22. – 1.; 23. – 1.; 24. – 1.; 25. – 3.; 26. – A: 2., B: 1.; 27. – 1., 2.; 28. – védőfelszerelés; 29. – 1.; 30. – 1.: a), 2.: c); 31. – 1.; 32. – 3.; 33. – 1.; 34. – 2.; 35. – 1.; 36. – 2.; 37. – 1.; 38. – 1.: a), 2.: b), 3.:c); 39. – egyéni védőeszköz; 40. – 2.; 41. – 1.; 42. – 1.; 43. – 1.; 44. – 1.; 45. – 1.; 46. – 3.; 47. – 1.; 48. – 1.; 49. – A: 1., B: 1.; 50. – rendeltetésszerű használat; 51. – üzemeltetés; 52. – 1.: a), 2.: b), 3.: c); 53. – 1.: a), 2.: b), 3.:c); 54. – 1.: a), 2.: b), 3.: c); 55. – 1.: a), 2.: b), 3.: c); 56. – 1.; 57. – 1.; 58. – 1.; 59. – 1.; 60. – A: 1., B: 1.; 61. – baleset; 62. – gyakori; 63. – 1.: a), 2.: b), 3.: c); 64. – 1.; 65. – 2.; 66. – 1.; 67. – 2.; 68. – A: 2., B: 3.; 69. – rendellenesség; 70. – 1.; 71. – 3.; 72. – 1.; 73. – 3.; 74. – A: 3., B: 2.; 75. – baleset; 76. – katonát; 77. – 1.; 78. – 1.; 79. – 1.; 80. – 1.; 81. – A: 1., B: 2.; 82. – úti; 83. – Súlyos; 84. – 1.; 85. – 1.; 86. – 1.; 87. – 1.; 88. – A: 1., B: 1.; 89. – tűzvédelem; 90. – tűzbiztonság; 91. – 1.; 92. – 3.; 93. – 1.; 94. – 3.; 95. – A: 3., B: 1.; 96. – tűz megelőzés; 97. – tűzbiztonság; 98. – 1.: a), 2.: b), 3.: c); 99. – 1.; 100. – 1.; 101. – 1.; 102. – 1.; 103. – A: 1., B: 2.; 104. – tűz (tűzeset); 105. – hőtermeléstűz; 106. – 1.; 107. – 1.; 108. – 1.; 109. – 1.; 110. – A: 1., B: 1.; 111. – tűzoltási; 112. – mentési; 113. – 1.; 114. – 1.; 115. – 1.; 116. – 3.; 117. – A: 1., B: 1.; 118. – menekülési; 119. – 1.: a), 2.: b), 3.: c); 120. – út; 121. – 1.: a), 2.: b), 3.: c); 122. – 1.; 123. – 3.; 124. – 1.; 125. – 3.; 126. – A: 3., B: 1.; 127. – útvonal; 128. – kiürítési; 129. – 1.; 130. – 1.; 131. – 1.; 132. – 3.; 133. – A: 1., B: 1.; 134. – kiürítés; 135. – baleset; 136. – 1.; 137. – 1.; 138. – 1.; 139. – 3.; 140. – A: 1., B: 1.; 141. – tiltó; 142. – veszélyes; 143. – 1.; 144. – 1.; 145. – 1.; 146. – 3.; 147. – A: 1., B: 1.; 148. – környezetvédelem; 149. – természetvédelem; 150. – 1.; 151. – 1.; 152. – 1.; 153. – 1.; 154. – A: 1., B: 1.; 155. – környezeti; 156. – Természetes; 157. – 1.; 158. – 3.; 159. – 1.; 160. – 2.; 161. – 1.; 162. – 1.; 163. – 1.; 164. – 2.; 165. – környezethasználat; 166. – környezetveszélyeztetés; 167. – 1.; 168. – 1.; 169. – 1.; 170. – 2.; 171. – 1.; 172. – 1.; 173. – 1.; 174. – 2.; 175. – környezetszennyezés; 176. – környezetkárosodás; 177. – 1.: a), 2.: b), 3.: c); 178. – 1.; 179. – 1.; 180. – 1.; 181. – 2.; 182. – 1.; 183. – 1.; 184. – 1.; 185. – 2.; 186. – környezetkárosodást; 187. – eredeti; 188. – 1.; 189. – 1.; 190. – 1.; 191. – 2.; 192. – 1.; 193. – 1.; 194. – 1.; 195. – 2.; 196. – havária; 197. – biztonsági adatlap; 198. – 1.: a), 2.: b), 3.: c); 199. – 1.: a), 2.: b), 3.: c); 200. – 1.: a), 2.: b), 3.: c).

## 6. Nemzetbiztonsági ismeretek

1. – 2.; 2. – 1.; 3. – 3.; 4. – 2.; 5. – 1.; 6. – A: 2., B: 1.; 7. – 1.; 8. – 1.: c) 2.: a) 3.: b); 9. – 3., 4.; 10. – támogatása; 11. – 3.; 12. – 1.; 13. – 2.; 14. – 3.; 15. – 3.; 16. – A: 1., B: 1.; 17. – titkos-  
szolgálati; 18. – 1.: b) 2.: c) 3.: a); 19. – 1.; 20. – leplezett; 21. – 3.; 22. – 1.; 23. – 1.; 24. – 1.; 25. – 4.; 26. – A: 1., B: 2.; 27. – következtetések; 28. – 1.: a) 2.: c) 3.: c); 29. – 1., 2.; 30. – Par-  
lament; 31. – 2.; 32. – 1.; 33. – 1.; 34. – 1.; 35. – 2.; 36. – A: 1., B: 3.; 37. – irányításért felelős; 38. – 1.: b) 2.: a) 3.: c); 39. – 1., 3.; 40. – világ; 41. – 3.; 42. – 2.; 43. – 1.; 44. – 1.; 45. – 1.; 46. – A: 1., B: 1.; 47. – rendvédelmi; 48. – 1.: c) 2.: b) 3.: a); 49. – 1., 3.; 50. – honvédelmi; 51. – 2.; 52. – 2.; 53. – 1.; 54. – 3.; 55. – 2.; 56. – A: 1., B: 2.; 57. – gazdálkodó; 58. – 1.: a) 2.:  
c) 3.: b); 59. – 3., 4.; 60. – rendészeti; 61. – ellenérdekelt; 62. – 3.; 63. – 2.; 64. – 2.; 65. – 1.;

66. – A: 1., B: 1.; 67. – biztonságát; 68. – 1.: c), 2.: a), 3.: b); 69. – 1., 3.; 70. – katonai; 71. – 2.; 72. – 1.; 73. – 1.; 74. – 1.; 75. – 4.; 76. – 1.; 77. – titkos; 78. – 1.: a) 2.: c) 3.: b); 79. – 1., 4.; 80. – rejtett; 81. – 3.; 82. – 3.; 83. – 1.; 84. – 2.; 85. – 3.; 86. – A: 2., B: 2.; 87. – titkos; 88. – 1.: a) 2.: c) 3.: b); 89. – 1., 2.; 90. – nyílt; 91. – 2.; 92. – 2.; 93. – 2.; 94. – 1.; 95. – 3.; 96. – A: 1., B: 2.; 97. – irányító; 98. – 1.: a) 2.: c) 3.: b); 99. – 1., 3.; 100. – rendőri; 101. – 3.; 102. – 1.; 103. – 1.; 104. – 1.; 105. – 1.; 106. – A: 2., B: 1.; 107. – foglalkoztatási; 108. – 1.-CA, 2.-AC, 3.: b); 109. – 2., 3.; 110. – szerződés; 111. – polgári; 112. – 1.; 113. – 1.; 114. – 1.; 115. – 2.; 116. – 2.; 117. – A: 1., B: 1.; 118. – 1.: c) 2.: a) 3.: b); 119. – 1., 2.; 120. – katonai; 121. – 2.; 122. – 1.; 123. – 1.; 124. – 1.; 125. – 4.; 126. – A: 3., B: 3.; 127. – 1.; 128. – 1.: b) 2.: c) 3.: a); 129. – 1., 2.; 130. – felderítő; 131. – 1.; 132. – 1.; 133. – 1.; 134. – 1.; 135. – 4.; 136. – A: 3, B: 3.; 137. – jogtalan; 138. – 1.: a) 2.: b) 3.: c); 139. – 1., 3.; 140. – jogszerű; 141. – 2.; 142. – 1.; 143. – 1.; 144. – katonai; 145. – 2.; 146. – A: 1., B: 1.; 147. – felderítő; 148. – 1.: a) 2.: d) 3.: c) 4.: b) 149. – 1., 2.; 150. – fedett.

## 7. Műszaki kiképzés

1. – 2.; 2. – 1.; 3. – 1.; 4. – 3.; 5. – 1.; 6. – A: 1., B: 2.; 7. – műszaki; 8. – saját; 9. – 1., 3.; 10. – vegyi mentésítés; 11. – 1., 2., 4., 7.; 12. – 2.; 13. – 2.; 14. – 2.; 15. – 1.; 16. – A: 1., B: 2.; 17. – hadihajós; 18. – 1.: b) 2.: c) 3.: a); 19. – 3., 5.; 20. – könnyű; 21. – 2.; 22. – 2.; 23. – 2.; 24. – 1.; 25. – 1.; 26. – A: 2., B: 2.; 27. – ellenséges; 28. – 1.: a) 2.: c) 3.: b); 29. – 2., 3.; 30. – alámerülő helyek; 31. – 2.; 32. – 1.; 33. – 1.; 34. – 2.; 35. – 2.; 36. – A: 1., B: 3.; 37. – erődítési; 38. – tüzelőállás; 39. – 1.,2.,4.; 40. – lőtávolságát; 41. – 2.; 42. – 1.; 43. – 1.; 44. – 1.; 45. – 2.; 46. – A: 1., B: 2.; 47. – védelmét; 48. – pihentetését; 49. – 1.,2.,5.; 50. – fegyveres; 51. – 3.; 52. – 1.; 53. – 2.; 54. – 1.; 55. – 1.; 56. – A: 1., B: 1.; 57. – biztosítják; 58. – 2.; 59. – 1., 3.; 60. – harcvezetési; 61. – 2.; 62. – 1.; 63. – 1.; 64. – 1.; 65. – 2.; 66. – A: 2., B: 1.; 67. – lövészteknő; 68. – mellvéd; 69. – 1.,3.,5.; 70. – hátsó részén; 71. – 3.; 72. – 1.; 73. – 2.; 74. – 1.; 75. – 2.; 76. – 1.; 77. – sánceszerszámok; 78. – erődítési; 79. – 1.,2.,4.,5.,7.; 80. – közelharc végrehajtása; 81. – 3.; 82. – 1.; 83. – 2.; 84. – 1.; 85. – 2.; 86. – A: 2., B: 2.; 87. – építmények; 88. – álcázását; 89. – 2.; 90. – figyelőkkel; 91. – 3.; 92. – 2.; 93. – 1.; 94. – 1.; 95. – 1.; 96. – A: 1., B: 2.; 97. – csökkenteni; 98. – rejtett; 99. – 1., 2., 4., 5.; 100. – parancsnokság; 101. – 1.; 102. – 1.; 103. – 1.; 104. – 1.; 105. – 1.; 106. – A: 2., B: 1., C – 1.; 107. – álcázással; 108. – folyamatosság; 109. – 1., 3., 4.; 110. – ellenségtől rekvirált; 111. – 1., 3., 4.; 112. – 1.; 113. – 1.; 114. – 1.; 115. – 2.; 116. – 1.; 117. – A: 1., B: 1.; 118. – 1.; 119. – 1., 2.; 120. – kölcsön; 121. – 2.; 122. – 1.; 123. – 1.; 124. – 1.; 125. – 4.; 126. – A: 3., B: 3.; 127. – 1.; 128. – 1.; 129. – 1.,2.,4.; 130. – függőleges; 131. – 2.; 132. – 1.; 133. – 2.; 134. – 1.; 135. – 1.; 136. – A: 3, B: 3.; 137. – harckocsik; 138. – álcaháló; 139. – 3.; 140. – robbantó; 141. – 2.; 142. – 1.; 143. – 1.; 144. – 1.; 145. – 2.; 146. – 1.; 147. – több napig; 148. – színüket; 149. – 1., 2.; 150. – rosszabb; 151. – 2.; 152. – 3.; 153. – 2.; 154. – 2.; 155. – 3.; 156. – A: 3.; B: 2.; 157. – műszaki zárokra; 158. – akadályozására; 159. – 1., 2., 4.; 160. – növelik; 161. – 1.; 162. – 1.; 163. – 1.; 164. – 3.; 165. – 3.; 166. – A: 3., B: 3.; 167. – 1.; 168. – 1. 3., 6.; 169. – 1., 3., 4.; 170. – mezők; 171. – 1., 3.; 172. – robbanó; 173. – 2.; 174. – 2.; 175. – 1.; 176. – A: 3, B: 2.; 177. – mozgásának; 178. – veszteség; 179. – 1., 3.; 180. – légijárművek; 181. – 3.; 182. – taposó; 183. – 2.; 184. – 1.; 185. – 3.; 186. – A: 2., B: 3.; 187. – bordázott; 188. – gyújtó; 189. – 1., 3., 4.; 190. – hatástalanítja; 191. – 1., 2., 4.;



192. – haspáncél; 193. – 2.; 194. – 3.; 195. – 2.; 196. – 1.; 197. – repesztöltet; 198. – 1., 4., 5.; 199. – 2., 3., 5.; 200. – felrobbantja; 201. – 1.

## 8. ABV-védelmi kiképzés

1. – 1.; 2. – 1.; 3. – 1.; 4. – 1.; 5. – 1.; 6. – A: 1., B: 2.; 7. – 1.; 8. – 1.: b), 2.: c), 3.: a); 9. – 2., 4.; 10. – térfogatnövelésével; 11. – 3.; 12. – 3.; 13. – 2.; 14. – 1.; 15. – 3.; 16. – A: 2., B: 1.; 17. – osztott; 18. – 1.: b), 2.: c), 3.: a); 19. – 2., 3, 4.; 20. – könnyű; 21. – 1.; 22. – 3.; 23. – 1.; 24. – 1.; 25. – 4.; 26. – A: 1., B: 2.; 27. – baktériumok; 28. – 1.: a), 2.: c), 3.: b); 29. – 2., 3.; 30. – elhalt; 31. – 2.; 32. – 1.; 33. – 1.; 34. – 1.; 35. – 2.; 36. – A: 1., B: 3.; 37. – toxikus; 38. – 1.: b) 2.: a); 39. – 1., 2., 4.; 40. – párolgási; 41. – 3.; 42. – 2.; 43. – 2.; 44. – 1.; 45. – 1.; 46. – A: 1., B: 1.; 47. – fém; 48. – 1.: c), 2.: a), 3.: b); 49. – 2., 4.; 50. – vízzel oltható; 51. – 1.; 52. – 1.; 53. – 1.; 54. – 1.; 55. – 4.; 56. – A: 1., B: 1.; 57. – napalm; 58. – 1.: c), 2.: a), 3.: b); 59. – 2., 3.; 60. – fénoxidhoz.; 61. – 3.; 62. – 2.; 63. – 1.; 64. – 1.; 65. – 3.; 66. – A: 1., B: 1.; 67. – foszfor; 68. – 1.: c), 2.: a), 3. – b); 69. – 2., 3.; 70. – hatezer; 71. – 2.; 72. – 1.; 73. – 1.; 74. – 1.; 75. – 4.; 76. – 1.; 77. – szennyezést; 78. – 1.: a), 2.: c), 3.: b); 79. – 1., 3.; 80. – év; 81. – 3.; 82. – 1.; 83. – 1.; 84. – 2.; 85. – 3.; 86. – A: 2., B: 2.; 87. – idegbénító; 88. – 1.: a), 2.: c), 3.: b); 89. – 1., 2.; 90. – pupillatágulat; 91. – 1.; 92. – 2.; 93. – 2.; 94. – 1.; 95. – 2.; 96. – A: 2., B: 2.; 97. – kénmustár; 98. – 1.: a), 2.: c), 3. – b); 99. – 1., 2.; 100. – BZ; 101. – 1.; 102. – 3.; 103. – 1.; 104. – 1.; 105. – 4.; 106. – A: 2., B: 1.; 107. – foszgén; 108. – 1.: a), 2.: c), 3.: b); 109. – 1., 2.; 110. – CS; 111. – 3.; 112. – 3.; 113. – 1.; 114. – 2.; 115. – 1.; 116. – A: 1., B: 2.; 117. – hidrogén cianid; 118. – 1.: a), 2.: c), 3.: b); 119. – 2., 3.; 120. – muskátli; 121. – 3.; 122. – 3.; 123. – 2.; 124. – 2.; 125. – 4.; 126. – A: 2., B: 1.; 127. – CS; 128. – 1.: a), 2.: c), 3.: b); 129. – 1., 3.; 130. – gyomorban; 131. – 3.; 132. – 1.; 133. – 1.; 134. – 1.; 135. – 4.; 136. – A: 3, B: 1.; 137. – pszichotoxikus; 138. – 1.: a), 2.: c), 3.: b); 139. – 1., 3.; 140. – megélnkülnek; 141. – 1.; 142. – 3.; 143. – 1.; 144. – 3.; 145. – 1.; 146. – 1.; 147. – levegőből; 148. – 1.; 149. – 1., 4.; 150. – nyolc; 151. – 1.; 152. – 3.; 153. – 2.; 154. – 2.; 155. – 3.; 156. – A: 1.; B: 2.; 157. – mérgező; 158. – 1., 4.; 159. – egyéni; 160. – 1.; 161. – 2.; 162. – 1.; 163. – 3.; 164. – 1.; 165. – 3.; 166. – 1.; 167. – 4.; 168. – 2.

## 9. Híradó kiképzés

1. – 1.; 2. – 1.; 3. – 2.; 4. – 3.; 5. – 2.; 6. – 1.; 7. – 1.; 8. – 2.; 9. – 3.; 10. – 2.; 11. – 1.; 12. – 2.; 13. – 1.; 14. – 2.; 15. – 1.; 16. – 2.; 17. – 1.; 18. – 3.; 19. – 1.; 20. – 2.; 21. – 1., 3.; 22. – 1.; 23. – 1.; 24. – 2.; 25. – 3.; 26. – 2.; 27. – 1.; 28. – 1.; 29. – 2.; 30. – 2.; 31. – 2.; 32. – 2.; 33. – 1.; 34. – 2.; 35. – 1.; 36. – 2.; 37. – 1., 3.; 38. – 3.; 39. – 1., 3.; 40. – 2.; 41. – 1., 3.; 42. – 3.; 43. – 1.; 44. – 2.; 45. – 2.; 46. – 2.; 47. – 1.; 48. – 2.; 49. – 3.; 50. – 3.; 51. – 2., 3., 4.; 52. – 2.; 53. – 1.; 54. – 2.; 55. – 1., 2., 3., 4.; 56. – 2.; 57. – 1.; 58. – 2.; 59. – 3.; 60. – 1.; 61. – 1.; 62. – 2.; 63. – 2.; 64. – 1.; 65. – 1.; 66. – 2.; 67. – 2.; 68. – 1.; 69. – 1., 3.; 70. – 2.; 71. – 1.; 72. – 2.; 73. – 1.; 74. – 2.; 75. – 2.; 76. – 1.; 77. – 2.; 78. – 2.; 79. – 1.; 80. – 2.; 81. – 1.; 82. – 2.; 83. – 1.; 84. – 2.; 85. – 1.; 86. – 2.; 87. – 3.; 88. – 1.; 89. – 1.; 90. – 2.; 91. – 3.; 92. – 1.; 93. – 1.; 94. – 2.; 95. – 2., 3., 4.; 96. – 2.; 97. – 1.; 98. – 2.; 99. – 1.; 100. – 1.; 101. – 2.; 102. – 1.; 103. – 2.; 104. – 1.; 105. – 3.; 106. – 1.; 107. – 2.; 108. – 3.; 109. – 1.; 110. – 2.; 111. – 1., 3.; 112. – 1.;

113. – 1.; 114. – 2.; 115. – 2., 3.; 116. – 1.; 117. – 1.; 118. – 2.; 119. – 3.; 120. – 2.; 121. – 1.; 122. – 2.; 123. – 2.; 124. – 3.; 125. – 1., 3., 4.; 126. – 2.; 127. – 1.; 128. – 2.; 129. – 1., 3., 4., 6.; 130. – 2.; 131. – 1.; 132. – 2.; 133. – 1.; 134. – 3.; 135. – 1.; 136. – 2.; 137. – 1.; 138. – 2.; 139. – 1.; 140. – 2.; 141. – 2.; 142. – 3.; 143. – 1.; 144. – 2.; 145. – 1.; 146. – 2.; 147. – 1.; 148. – 2.; 149. – 1.; 150. – 2.; 151. – 3.; 152. – 2.; 153. – 1.; 154. – A: 2.; B: 3.; 155. – egyseges; 156. – 1.; 3.; 157. – analóg; 158. – 1.; 159. – 2.; 160. – 1.; 161. – 2.; 162. – 1.; 163. – 2.; 164. – 1.; 165. – 3.; 166. – 1.; 167. – 2.; 168. – 3.; 169. – 1., 170. – 1.; 171. – 2.; 172. – 2.; 173. – 1.; 174. – 3.; 175. – 1.; 176. – 2.; 177. – 2.; 178. – 2.; 179. – 1., 180. – 2.; 181. – 1.; 182. – A: 3.; B: 1.; 183. – rádióeszközök; 184. – 1.; 3.; 185. – beosztottak; 186. – 3.; 187. – 2.; 188. – 3.; 189. – 3.; 190. – 1.; 191. – 2.; 192. – 1.; 193. – A: 2.; B: 3.; 194. – két; 195. – 2., 3.; 196. – eltérő; 197. – 3.; 198. – 2.; 199. – 1.; 200. – 1.; 201. – 1.; 202. – 3.; 203. – 2.; 204. – A: 3.; B: 1.; 205. – közös; 206. – 1., 4.; 207. – eltérő; 208. – 3.; 209. – 2.; 210. – 2.; 211. – 3.; 212. – 1.; 213. – 1.; 214. – 1.; 215. – A: 2.; B: 3.; 216. – ad; 217. – 1.; 2.; 218. – duplex; 219. – 3.; 220. – 2.; 221. – 3.; 222. – 1.; 223. – 1.; 224. – 2.; 225. – 2.; 226. – A: 2.; B: 1.; 227. – egy, azonos; 228. – 1., 3.; 229. – szimplex; 230. – 3.; 231. – 2.; 232. – 1.; 233. – 2.; 234. – 1.; 235. – 3.; 236. – 2.; 237. – A: 3.; B: 2.; 238. – két; 239. – 2., 4.; 240. – fél-duplex; 241. – 3.; 242. – 2.; 243. – 2.; 244. – 1.; 245. – 3.; 246. – 1.; 247. – 3.; 248. – 2.; 249. – előljáró; 250. – 1.; 251. – 1.; 252. – 2.; 253. – 2.; 254. – részleges; 255. – 1.; 256. – 2.; 257. – 1.; 258. – teljes; 259. – 1., 260. – 2.; 261. – 3.; 262. – kezdő; 263. – 1.; 264. – 2.; 265. – 1.; 266. – készenléti; 267. – 1.; 268. – 2.; 269. – 1., 270. – figyelmeztető; 271. – 1., 3., 4.; 272. – 1.; 273. – 2.; 274. – 3.; 275. – egyes; 276. – 2.; 277. – 1.; 278. – 1.; 279. – 2.; 280. – 3.; 281. – 1.; 282. – 1.; 283. – 2.; 284. – 1.; 285. – 2.; 286. – 2.; 287. – többes; 288. – 1.; 289. – 3.; 290. – 1.; 291. – 32.; 292. – 2.; 293. – 2.; 294. – 3.; 295. – körözünyhívás.

## 10. Logisztikai ismeretek

1. – 1.; 2. – 2.; 3. – 2.; 4. – 3.; 5. – 1.; 6. – A: 1., B: 3.; 7. – 1.; 8. – 1., 4.; 9. – 1. b), 2.: a), 3.: c); 10. – 2.; 11. – meghatározott; 12. – 2.; 13. – 1.; 14. – 1.; 15. – 2.; 16. – 1.; 17. – 2.; 18. – A: 2., B: 3.; 19. – 1.; 20. – 1.; 21. – A: 3., B: 3.; 22. – egysége; 23. – 2.; 24. – 2.; 25. – 3.; 26. – 1.; 27. – 2.; 28. – A: 1., B: 3.; 29. – 1.; 30. – 1., 4.; 31. – 1.; 32. – 2.; 33. – gépjárművel; 34. – 2.; 35. – 1.; 36. – 2.; 37. – 3.; 38. – 1.; 39. – A: 1., B: 2.; 40. – 1.; 41. – 1., 3.; 42. – 1.; 43. – 2.; 44. – szakosított; 45. – 2.; 46. – 1.; 47. – 1.; 48. – 2.; 49. – 3.; 50. – A: 2., B: 2.; 51. – 2.; 52. – 2., 3.; 53. – 2.; 54. – 2., 3., 5.; 55. – 1.; 56. – tiszti; 57. – 1.; 58. – 2.; 59. – 2.; 60. – 1.; 61. – 2.; 62. – A: 2., B: 3.; 63. – 1.; 64. – 1., 4.; 65. – 2.; 66. – 1.; 67. – 1. b), 2.: a), 3.: c); 68. – kiegészítő; 69. – 3.; 70. – 1.; 71. – 2.; 72. – 23.; 73. – 32.; 74. – 1.; 75. – A: 21., B: 2.; 76. – 1.; 77. – 1., 2.; 78. – 3.; 79. – 1.; 80. – alap; 81. – 2.; 82. – 1.; 83. – 1.; 84. – 2.; 85. – 2.; 86. – 1.; 87. – A: 2., B: 1.; 88. – 2.; 89. – 1., 3., 4.; 90. – 1.; 91. – csökkentésére; 92. – 2.; 93. – 1.; 94. – 1.; 95. – 3.; 96. – 2.; 97. – 2.; 98. – 3.; 99. – A: 2., B: 3.; 100. – 1.; 101. – 2., 3.; 102. – 1.; 103. – alkalmoszerű; 104. – 1.; 105. – 3.; 106. – 1.; 107. – 3.; 108. – 1.; 109. – 2.; 110. – A: 2., B: 1.; 111. – 2.; 112. – 1.; 113. – 1.; 114. – 2.; 115. – eredménytelen; 116. – 2.; 117. – 1.; 118. – 1.; 119. – 3.; 120. – 1.; 121. – A: 2., B: 2.; 122. – 1., 3.; 123. – 1., 4.; 124. – 2.; 125. – 1.; 126. – munka; 127. – 2.; 128. – 1.; 129. – 2.; 130. – 2.; 131. – 3.; 132. – 2.; 133. – A: 3., B: 2.; 134. – 1.; 135. – 2., 3.; 136. – 1.; 137. – 2.; 138. – nem; 139. – 2.; 140. – 1.; 141. – 1.; 142. – 2.; 143. – 1.; 144. – polgárőr; 145. – 1.; 146. – 1.; 147. – 2.; 148. – 2.;

149. – 3.; 150. – A: 2., B: 1.; 151. – 1.; 152. – 2.; 153. – 3.; 154. – 1.; 155. – ötletszerű; 156. – 2.; 157. – 1.; 158. – 2.; 159. – 3.; 160. – 1.; 161. – A: 2., B: 1.; 162. – 1.; 163. – 2.; 164. – 2.; 165. – 1.; 166. – 1.; 167. – három, öt; 168. – 1.; 169. – 2.; 170. – 3.; 171. – 2.; 172. – 3.; 173. – A: 1., B: 2.; 174. – 1.; 175. – 2.; 176. – bérleményében; 177. – 1.; 178. – 2.; 179. – 2.; 180. – 3.; 181. – A: 1., B: 3.; 182. – köztisztviselők; 183. – 2.; 184. – 1.; 185. – 2.; 186. – 3.; 187. – 1.; 188. – 2.; 189. – 1.; 190. – 2.; 191. – 1.; 192. – 3.; 193. – A: 1., B: 3.; 194. – 2.; 195. – elismerés; 196. – 2.; 197. – 1.; 198. – 1.; 199. – 3.; 200. – 1.; 201. – A: 2., B: 3.; 202. – 1.; 203. – kibővített; 204. – 3.; 205. – 1.; 206. – 1.; 207. – 2.; 208. – 3.; 209. – elutasítását; 210. – 2.; 211. – 1.; 212. – 1.; 213. – 3.; 214. – 1.; 215. – A: 1., B: 2.; 216. – 1.; 217. – 3.; 218. – 1.; 219. – 2.; 220. – megtagadása; 221. – 1.; 222. – 2.; 223. – 1.; 224. – 3.; 225. – 2.; 226. – A: 2., B: 3.; 227. – 1.; 228. – A: 1., B: 3.; 229. – 2.; 230. – kétszer; 231. – 3.; 232. – 3.; 233. – 1.; 234. – 2.; 235. – 1.; 236. – A: 1., B: 2.; 237. – 2.; 238. – elhelyezett; 239. – A: 3., B: 1.; 240. – 3.; 241. – 2.; 242. – 1.; 243. – 1.; 244. – 2.; 245. – A: 2., B: 3.; 246. – A: 1., B: 3.; 247. – 1.; 248. – A: 1., B: 2.; 249. – biliárdasztal; 250. – 1.; 251. – 3.; 252. – 1.; 253. – 2.; 254. – 1.; 255. – A: 3., B: 1.; 256. – 2.; 257. – 2.; 258. – hátsó; 259. – 2.; 260. – 3.; 261. – 1.; 262. – 2.; 263. – 2.; 264. – 1.; 265. – A: 1., B: 2.; 266. – 1.; 267. – hordószerkezet; 268. – 1.; 269. – 2.; 270. – 2.; 271. – 3.; 272. – 1.; 273. – A: 2., B: 1.; 274. – 1.; 275. – A: 3., B: 1.; 276. – 2.; 277. – sátoztartó; 278. – 2.; 279. – 2.; 280. – 1.; 281. – 1.; 282. – 3.; 283. – 2.; 284. – A: 1., B: 2.; 285. – 1.; 286. – 1.: c), 2.: a), 3.: b); 287. – 1.; 288. – nyílt; 289. – 3.; 290. – 1.; 291. – 3.; 292. – 2.; 293. – 1.; 294. – A: 1., B: 2.; 295. – 2.; 296. – telepítési; 297. – 1.; 298. – 2.; 299. – 3., 4., 2., 1.; 300. – 1.

## 11. Egészségügyi kiképzés

1. – 1.; 2. – A: 2., B: 1.; 3. – 1., 2.; 4. – 2.; 5. – vénás; 6. – 2.; 7. – 1., 2., 4.; 8. – 2.; 9. – 1.; 10. – 2., 3.; 11. A: 3., B: 5., C: 6., D: 1., E: 4., F: 2.; 12. – A: 2., B: 1.; 13. – 1., 2., 4.; 14. – 1., 2., 5.; 15. – 1.; 16. – 3.; 17. – 2.; 18. – 1.; 19. – 2.; 20. – 2.; 21. – 1.; 22. – 3.; 23. – 3.; 24. – 1.; 25. – 2.; 26. – 2.; 27. – 1., 2., 4.; 28. – 1.; 29. – 2.; 30. – 1.; 31. – 2.; 32. – A: 2., B: 2.; 33. – rándulás; 34. – 1.: a), 2.: b); 35. – 1.: b), 2.: a); 36. – 1.: a), 2.: b); 37. – 1.: b), 2.: a); 38. – 1.: a), 2.: b); 39. – 1.: b), 2.: a); 40. – 1.: b), 2.: a); 41. – 2.; 42. – 2.; 43. – 1.; 44. – 3.; 45. – 2.; 46. – 2.; 47. – 2.; 48. – A: 3., B: 1.; 49. – 2.; 50. – 3.; 51. – 2.; 52. – A: 3., B: 3.; 53. – A: 3., B: 3.; 54. – 1., 2., 3.; 55. – A: 2., B: 3.; 56. – A: 1., B: 2.; 57. – 1., 3., 5.; 58. – 1.; 59. – 3.; 60. – 2.

## 12. Általános lökiképzés

1. – 3.; 2. – 1.; 3. – 1.; 4. – 1.; 5. – 2.; 6. – 7., 9., 10., 8., 6., 2., 4., 5., 3., 1.; 7. – 3., 10., 9., 8., 4., 1., 2., 6., 7., 5.; 8. – 2., 3.; 9. – érintéstől; 10. – 3.; 11. – 2.; 12. – 1.; 13. – 1.; 14. – 2.; 15. – A: 1., B: 2.; 16. – lövésnek; 17. – A: 2., B: 1.; 18. – 1.; 19. – elműködhetnek; 20. – 1.; 21. – 2.; 22. – 1.; 23. – 2.; 24. – 1.; 25. – A: 2., B: 2.; 26. – röppálya; 27. – 1.; 28. – 2.; 29. – gyorsítja; 30. – 3.; 31. – 1.; 32. – 1.; 33. – 2.; 34. – 2.; 35. – A: 1., B: 3.; 36. – gáz; 37. – A: 2., B: 3.; 38. – vaklőszer; 39. – felfelé; 40. – 2.; 41. – 1.; 42. – 3.; 43. – 2.; 44. – 2.; 45. – 3.; 46. – A: 2., B: 3.; 47. – 1.; 48. – 2.; 49. – 1., 3.; 50. – 3.; 51. – 3.; 52. – 1.; 53. – 1.; 54. – 1.; 55. – A: 1., B: 2.; 56. – A: 2., B: 1.; 57. – kakas; 58. – A: 3., B: 2.; 59. – 2.; 60. – zárt; 61. – 2., 4., 7.;

62. – 1., 2., 4.; 63. – 2., 3.; 64. – 2.; 65. – 1.; 66. – 2.; 67. – 1., 4., 5.; 68. – kötelező; 69. – 1., 2.; 70. – 2.; 71. – 1.; 72. – 3.; 73. – 1.; 74. – 2.; 75. – 1.; 76. – 2.; 77. – 1., 3.; 78. – 1., 3.; 79. – 2.; 80. – 2.; 81. – 1.; 82. – 2.; 83. – A: 1., B: 2.; 84. – 1.; 85. – 1.; 86. – 1.; 87. – stabilizálni; 88. – 1.; 89. – 1.; 90. – vízszintes irányélt; 91. – 2.; 92. – 1.; 93. – 1.; 94. – 1.; 95. – 3.; 96. – A: 2., B: 2.; 97. – felfelé; 98. – 1.: d) 2.: c) 3.: b) 4.: a); 99. – 1., 3., 4., 5., 6., 8.; 100. – darab; 101. – 1.; 102. – 1.; 103. – 1.; 104. – 1.; 105. – 1.; 106. – A: 2., B: 1.; 107. – balkezes; 108. – 2.; 109. – 1., 3.; 110. – 2.; 111. – 1.; 112. – 2.; 113. – 1.; 114. – 2.; 115. – 3.; 116. – 2.; 117. – 3.; 118. – 2.; 119. – 1.; 120. – 1.; 121. – 2.; 122. – 1.; 123. – 1.; 124. – 3.; 125. – 2.; 126. – 1.; 127. – 2.; 128. – 3.; 129. – 3., 4.; 130. – 2.; 131. – 2.; 132. – 2.; 133. – 1.; 134. – 2.; 135. – 3.; 136. – 2.; 137. – 1.; 138. – 1.: a), 2.: e), 3.: b), 4.: g), 5.: c), 6.: d), 7.: f); 139. – 1.; 140. – célgömb; 141. – 1.; 142. – 3.; 143. – 1.; 144. – 2.; 145. – 2.; 146. – A: 2., B: 1.; 147. – célgömbből; 148. – 1.: a), 2.: d), 3.: c), 4.: b); 149. – 1., 3.; 150. – működőképesség; 151. – 1.; 152. – 1.; 153. – 1.; 154. – 2.; 155. – 3.; 156. – 2.; 157. – saszseget; 158. – 2.; 159. – 1., 2., 5.; 160. – 3., 4., 6.; 161. – 1., 3., 4.; 162. – 1., 2., 5.; 163. – 1.; 164. – 3.; 165. – 3.; 166. – 2.; 167. – 300; 168. – 2.; 169. – 4.; 170. – 2.; 171. – 2.; 172. – 3.; 173. – 2.; 174. – 2.; 175. – 1.; 176. – 3.; 177. – A: 1., B: 3.; 178. – 1.; 179. – 2.; 180. – csak a markolathéj megszorításával; 181. – 2.; 182. – röppályát; 183. – 1.; 184. – 2.; 185. – 2.; 186. – A: 2., B: 3.; 187. – célgömböt; 188. – 1.; 189. – 1., 2., 4., 5.; 190. – óvatosan; 191. – 2.; 192. – 2.; 193. – 2.; 194. – 1.; 195. – 2.; 196. – 2.; 197. – 2.; 198. – 1.; 199. – 2.; 200. – 1.; 201. – 1.; 202. – 3.; 203. – 1.; 204. – 1.; 205. – 1.; 206. – A: 2. B: 2.; 207. – töltött; 208. – A: 1., B: 2.; 209. – 1., 2., 3.; 210. – 3.; 211. – 1., 4.; 212. – 2., 3., 5.; 213. – 1.; 214. – 1.; 215. – 1., 2., 3.; 216. – A: 2., B: 1.; 217. – löszert; 218. – 2.; 219. – 1.; 220. – alacsony; 221. – 2.; 222. – 3.; 223. – 1.; 224. – 1.; 225. – 2.; 226. – A: 2., B: 3.; 227. – 1.; 228. – 2.; 229. – 2.; 230. – fegyvernemi; 231. – 2.; 232. – 1.; 233. – 1.; 234. – 1.; 235. – 2.; 236. – 1.; 237. – 2.; 238. – 1.; 239. – 2.; 240. – 2.; 241. – 1.; 242. – 1.; 243. – 2.; 244. – 2.; 245. – 2., 4.; 246. – 2.; 247. – 2.; 248. – 2.; 249. – 3.; 250. – 1., 3., 4.; 251. – 3.; 252. – 3.; 253. – 2.; 254. – 1.; 255. – 2.; 256. – 1.; 257. – 1.; 258. – ürítsünk; 259. – 1., 2., 3., 6., 7., 8.; 260. – 2.; 261. – 2.; 262. – 1.; 263. – 1.; 264. – 1.; 265. – 1.; 266. – A: 1., B: 2.; 267. – hangját; 268. – 1.; 269. – alacsony; 270. – az irányzék; 271. – 1.; 272. – 2.; 273. – 2.; 274. – 2.; 275. – 1.; 276. – 1.; 277. – cél; 278. – 1.; 279. – 1.; 280. – hanghatása; 281. – 1.; 282. – 4., 2., 3., 5., 7., 6., 1.; 283. – 1.; 284. – 2.; 285. – 2.; 286. – A: 2., B: 2.; 287. – 1.; 288. – 1.; 289. – 1.; 290. – hüvelykujját; 291. – 1.; 292. – 1.; 293. – 1.; 294. – 1.; 295. – 2.; 296. – 3.; 297. – 2.; 298. – 2.; 299. – 1.; 300. – TNT.

### 13. Katonai tereptan

1. – 3.; 2. – 1., 2., 5., 6.; 3. – 1., 2.; 4. – 5., 6.; 5. – 1., 2., 3., 4.; 6. – 3., 4., 5., 6.; 7. – 1.; 8. – 1.; 9. – 4.; 10. – 4.; 11. – 1.: a), 2.: b), 3.: c); 12. – 3.; 13. – 4.; 14. – 2., 3., 4., 5.; 15. – 1.; 16. – 3.; 17. – 3.; 18. – 3.; 19. – 1., 2., 4., 5.; 20. – 1.: a), 2.: b), 3.: c); 21. – 3.; 22. – 3.; 23. – 4.; 24. – 3.; 25. – 1.; 26. – 3.; 27. – 1.; 28. – 4.; 29. – 2.; 30. – 2.; 31. – 1.; 32. – 2.; 33. – 1.; 34. – 2.; 35. – 2.; 36. – 2.; 37. – 1.; 38. – 1., 2.; 39. – 3., 4.; 40. – 5., 6.; 41. – 3., 6.; 42. – 2.; 43. – 1.; 44. – 3.; 45. – 4.; 46. – A: 2., B: 1., C: 4., D: 3., E: 7., F: 5., G: 6.; 47. – 2.; 48. – 4.; 49. – 4.; 50. – 3.; 51. – 1.; 52. – 1.: B, 2.: F, 3.: A, 4.: D, 5.: E, 6.: C; 53. – 3.; 54. – 2.; 55. – 2., 3., 5., 6.; 56. – 2.; 57. – 1., 2., 3., 5.; 58. – 2.; 59. – 3.; 60. – 1.; 61. – 1.; 62. – A: 1., B: 2., C: 3.; 63. – 1., 2., 3.; 64. – 3.; 65. – 2., 3., 5.; 66. – 1., 4., 5.; 67. – 1.; 68. – 1.; 69. – 2.; 70. – 1., 3.; 71. – 2.; 72. – 2.;

73. – 3.; 74. – 1.; 75. – 4.; 76. – 3.; 77. – 4.; 78. – 2.; 79. – 1.; 80. – 1.; 81. – 3.; 82. – távolságot; 83. – 1., 3., 4., 5.; 84. – 1., 4.; 85. – 2.; 86. – 2.; 87. – 2.; 88. – 2.; 89. – 3.; 90. – 2.; 91. – 1.; 92. – 1.; 93. – 3.; 94. – 2.; 95. – 2.; 96. – 3.; 97. – 2.; 98. – 4.; 99. – 4.; 100. – 2.; 101. – 3.; 102. – 1.; 103. – 2.; 104. – 1.; 105. – 2.; 106. – 3.; 107. – 2.; 108. – 2.; 109. – 1., 3.; 110. – 1.; 111. – 1.; 112. – 1., 3.; 113. – 1.; 114. – 1.; 115. – 4.; 116. – 1.; 117. – 1.; 118. – 2.; 119. – 1., 120. – 3.; 121. – 3.; 122. – 1.; 123. – 1.; 124. – 2.; 125. – A: 1., B: 1.; 126. – 1.; 127. – állatok; 128. – 2.; 129. – A: 2., B: 3.; 130. – 2.; 131. – 2.; 132. – 5.; 133. – egységes; 134. – 1.: C, 2.: A, 3.: B; 135. – 1.: C, 2.: A, 3.: B; 136. – 1.: A, 2.: C, 3.: B; 137. – 1.: A, 2.: C, 3.: B; 138. – A: 1., B: 2.; 139. – A: 1., B: 2.; 140. – topográfiai; 141. – A: 3., B: 2.; 142. – 3.; 143. – 1.; 144. – 1.; 145. – 1.; 146. – 2.; 147. – 1.; 148. – 2.; 149. – szintvonal; 150. – 1.; 151. – A: 3., B: 2.; 152. – 2.; 153. – 1.: B, 2.: F, 3.: A, 4.: D, 5.: E, 6.: C, 7.: L, 8.: M, 9.: N, 10.: I, 11.: H, 12.: J, 13.: K, 14.: G; 154. – 3.; 155. – 3.; 156. – 2.; 157. – 2.; 158. – 2.; 159. – 3.; 160. – 4.; 161. – A: 1., B: 2.; 162. – 1.: A, 2.: E, 3.: H; 163. – 1.: C, 2.: N, 3.: J; 164. – 1.: D, 2.: G, 3.: K; 165. – 1.: B, 2.: I, 3.: L; 166. – A: 1., B: 2.; 167. – nappal; 168. – 1.; 169. – 2.; 170. – 2.; 171. – 2.; 172. – 1.; 173. – 3.; 174. – 1., 2.; 175. – 3., 4.; 176. – 3., 4.; 177. – 2., 3.; 178. – 1.; 179. – 3.; 180. – 2.; 181. – 1.; 182. – A: 1., B: 2.; 183. – 4.; 184. – A: 4., B: 3., C: 7., D: 5., E: 2., F: 6., G: 1.; 185. – A; 186. – B; 187. – C; 188. – D; 189. – 1.; 190. – 1.; 191. – 2.; 192. – távolságot; 193. – háromszögeléssel; 194. – 2.; 195. – 1.; 196. – 3.; 197. – 1.; 198. – 1.; 199. – 1.; 200. – 1.: b), 2.: a), 3.: c); 201. – A: 1., B: 2.; 202. – A: 2., B: 3.; 203. – A: 3., B: 2.; 204. – 2.; 205. – A: 1., B: 2.; 206. – geoid; 207. – vetület; 208. – A: 1., B: 2.; 209. – 2.; 210. – jelmagyarázat; 211. – névrajz; 212. – 2.; 213. – 2.; 214. – 1.; 215. – 3.; 216. – 1.; 217. – navigációs; 218. – A: 1., B: 2.; 219. – 2.; 220. – 1.; 221. – tájolását; 222. – A: 3., B: 2.; 223. – 1.; 224. – 2.; 225. – 1.; 226. – 1.; 227. – 1.; 228. – 2.; 229. – egyenes; 230. – A: 1., B: 2.; 231. – 1.; 232. – 3.; 233. – topográfiai; 234. – 1., 2., 3.; 235. – A: 3., B: 2.; 236. – 1.; 237. – 3.; 238. – 2.; 239. – táj-jelleg; 240. – 1.; 241. – 3.; 242. – 2.; 243. – 2.; 244. – 1.; 245. – A: 3., B: 3.; 246. – földrajz; 247. – 3.; 248. – 1., 2.; 249. – kisebb; 250. – A: 2., B: 2.; 251. – felföld; 252. – A: 1., B: 2.; 253. – 1., 4.; 254. – A: 3., B: 2.; 255. – dombság; 256. – 2., 4., 5.; 257. – 2., 4.; 258. – A: 2., B: 1.; 259. – meredek; 260. – 2., 3., 4.; 261. – A: 3., B: 2.; 262. – 90°-ban; 263. – 2., 3., 4., 5.; 264. – A: 2. B: 2.; 265. – 500 m; 266. – 1., 2., 3., 5.; 267. – A: 1., B: 3.; 268. – hosszuk; 269. – 1., 3.; 270. – A: 1., B: 2.; 271. – talajtípusok; 272. – 3., 4.; 273. – A: 2., B: 2.

#### 14. Általános harcászat

1. – 1.; 2. – 2.; 3. – 3.; 4. – 1.; 5. – 1.; 6. – A: 1., B: 1.; 7. – 1.; 8. – 1.: 6., 2.: 4., 3.: 5.; 9. – 2., 3.; 10. – interpretálásával; 11. – 3.; 12. – 1.; 13. – 2.; 14. – 2.; 15. – 1.; 16. – A: 1., B: 1.; 17. – alapvető; 18. – 1.: B, 2.: C, 3.: A; 19. – 1., 4.; 20. – lényeges; 21. – 3.; 22. – 1.; 23. – 1.; 24. – 1.; 25. – 4.; 26. – A: 1., B: 2.; 27. – megóvása; 28. – 1.: A, 2.: C, 3.: B; 29. – 2., 3.; 30. – széttagolt elhelyezése; 31. – 2.; 32. – 1.; 33. – 1.; 34. – 1.; 35. – 2.; 36. – A: 1., B: 3.; 37. – ellenség megsemmisítése; 38. – 1.: B, 2.: A, 3.: C; 39. – 1., 3.; 40. – ostroma; 41. – 3.; 42. – 2.; 43. – 1.; 44. – 2.; 45. – 1.; 46. – A: 1., B: 1.; 47. – vezetése; 48. – 1.: C, 2.: A, 3.: B; 49. – 1., 3.; 50. – részletezett; 51. – 2.; 52. – 1.; 53. – 1.; 54. – 1.; 55. – 2.; 56. – A: 1., B: 1.; 57. – erőteljes; 58. – 1.: A, 2.: C, 3.: B; 59. – 1., 3.; 60. – fegyvernemeknek; 61. – 3.; 62. – 1.; 63. – 1.; 64. – 1.; 65. – 1.; 66. – A: 1., B: 1.; 67. – csapás; 68. – 1.: C, 2.: A, 3.: B; 69. – 1., 3.; 70. – rendszeres időközönkénti; 71. – 2.; 72. – 1.; 73. – 1.; 74. – 1.; 75. – 4.; 76. – 1.;

77. – átcsoportosításának; 78. – 1.: A, 2.: C, 3.: B; 79. – 1., 4.; 80. – legyőzése; 81. – 3.; 82. – 3.; 83. – 1.; 84. – 12.; 85. – 3.; 86. – A: 2., B: 2.; 87. – megőrzését; 88. – 1.: A, 2.: C, 3.: B; 89. – 1., 2.; 90. – harci morál; 91. – 2.; 92. – 2.; 93. – 2.; 94. – 1.; 95. – 3.; 96. – A: 1., B: 2.; 97. – irányító; 98. – 1.: A, 2.: C, 3.: B; 99. – 1., 3.; 100. – megváltoztathatja; 101. – 3.; 102. – 12.; 103. – 1.; 104. – 21.; 105. – 1.; 106. – A: 2., B: 1.; 107. – kívülről; 108. – 1.: C, 2.: A, 3.: B; 109. – 2., 3.; 110. – belülről; 111. – 2.; 112. – 1.; 113. – 1.; 114. – 1.; 115. – 2.; 116. – 2.; 117. – A: 1., B: 1.; 118. – 1.: C, 2.: A, 3.: B; 119. – 1., 2.; 120. – környezetet; 121. – 2.; 122. – 1.; 123. – 1.; 124. – 1.; 125. – 4.; 126. – A: 3., B: 3.; 127. – 1.; 128. – 1.: B, 2.: C, 3.: A; 129. – 1., 2.; 130. – ne; 131. – 1.; 132. – 1.; 133. – 1.; 134. – 1.; 135. – 4.; 136. – A: 3., B: 3.; 137. – csatlakozzon; 138. – 1.: A, 2.: B, 3.: C; 139. – 1., 3.; 140. – kórházba, 141. – 2.; 142. – 1.; 143. – 1.; 144. – zsinórra; 145. – 2.; 146. – A: 1., B: 1.; 147. – öv; 148. – 1.: A, 2.: D, 3.: C, 4.: D; 149. – 1., 2.; 150. – önálló; 151. – 1.; 152. – 3.; 153. – 2.; 154. – 2.; 155. – 3.; 156. – A: 3.; B: 2.; 157. – nem önálló; 158. – 1.: a), 2.: b), 3.: c); 159. – 1., 4.; 160. – tűzcsoporthoz; 161. – 1.; 162. – 1.; 163. – 1.; 164. – 3.; 165. – 3.; 166. – A: 3., B: 2.; 167. – figyelem elterelés; 168. – 1.: b), 2.: a); 169. – 1., 3.; 170. – befejezéséig; 171. – 2.; 172. – elszakadást; 173. – 2.; 174. – 2.; 175. – 4.; 176. – A: 3., B: 2.; 177. – öljönát; 178. – 1.: b), 2.: a); 179. – 1., 3.; 180. – megrohamozza; 181. – 3.; 182. – átjárónyitást; 183. – 2.; 184. – 3.; 185. – 4.; 185. – 4.; 186. – A: 2., B: 3.; 187. – végrehajtó; 188. – 1.: a), b), 2.: c), d), 3.: e), f); 189. – 1., 3., 5.; 190. – részleges; 191. – 3.; 192. – figyelés; 193. – 2.; 194. – 3.; 195. – 2.; 196. – A: 3., B: 1.; 197. – hangok; 198. – 1.: a), b), c), d), 2.: e), f), g), h), i); 199. – 1., 3.; 200. – jelentősen nő; 201. – 2.; 202. – 3.; 203. – 1.; 204. – 4.; 205. – 3.; 206. – A: 2.; B: 1.; 207. – jelszót és jelhangot; 208. – 1., 3., 4.; 209. – 1., 3., 5.; 210. – harctámogatás; 211. – 1.; 212. – közelbiztosítás; 213. – 2.; 214. – 2.; 215. – 4.; 216. – A: 3., B: 3.; 217. – közelbiztosítás; 218. – 1.: b), 2.: a); 219. – 1., 3., 5.; 220. – megkerülni; 221. – 1.; 222. – 3.; 223. – 1.; 224. – kezdeményezés; 225. – 3.; 226. – A: 3., B: 2.; 227. – vállalt; 228. – 1.: a), c), f), 2.: b), d), e); 229. – 1., 3., 5.; 230. – meghatározó; 231. – 3.; 232. – 3.; 233. – 2.; 234. – 2.; 235. – 4.; 236. – 3.; 237. – A: 3., B: 2.; 238. – 1.: 1., 3.; 2.-2., 4.; 239. – 1., 4., 5.; 240. – részben; 241. – 1.; 242. – 3.; 243. – 1.; 244. – 3.; 245. – 2.; 246. – 3.; 247. – 2.; 248. – 1.-2., 2.: 1.; 249. – 1., 3., 5.; 250. – hosszabb; 251. – 1.; 252. – 2.; 253. – 2.; 254. – 3.; 255. – 3.; 256. – A: 3., B: 3.; 257. – támadás; 258. – 1.: a), 2.: b); 259. – 1., 3., 5.; 260. – győzelembe vetett hit; 261. – 1.; 262. – 2.; 263. – 2.; 264. – 3.; 265. – 4.; 266. – A: 3., B: 3.; 267. – erőfölényt; 268. – 1.: b), 2.: a); 269. – 1., 3., 5.; 270. – előzetesen formája; 271. – 1.; 272. – 3.; 273. – 2.; 274. – 3.; 275. – 2.; 276. – A: 4., B: 3.; 277. – felderített; 278. – 1.: b), 2.: a); 279. – 1., 3., 5.; 280. – előzetesen; 281. – 1.; 282. – 3.; 283. – 2.; 284. – 3.; 285. – 4.; 286. – A: 3., B: 2.; 287. – megindulási; 288. – 1.: d), e), f), 2.: a), b), c); 289. – 1., 3.; 290. – század; 291. – 3.; 292. – 2.; 293. – 2.; 294. – 2.; 295. – 4.; 296. – A: 2., B: 3.; 297. – harcérinkezésből; 298. – 1.: c), 2.: a), 3.: a); 299. – 1., 3., 5.; 300. – közelről; 301. – 1.

## 15. Nem háborús katonai műveletek

1. – 1., 3., 4.; 2. – 1.; 3. – 1.; 4. – 3.; 5. – 1.; 6. – A: 1., B: 2.; 7. – nem háborús; 8. – kutatómentő; 9. – 2., 4., 5.; 10. – Amerikai Egyesült Államok; 11. – polgári; 12. – 2.; 13. – 2.; 14. – 2.; 15. – 1.; 16. – 1.; 17. – béke; 18. – ENSZ; 19. – 1.; 20. – EU és USA; 21. – 2.; 22. – 1.; 23. – 1.; 24. – békeállapot; 25. – békekikényszerítés; 26. – 1.; 27. – vezetőit; 28. – 1.; 29. – 2.;

30. – 3.; 31. – diplomáciai; 32. – konfliktusmegelőzés; 33. – 1.; 34. – megőrizték; 35. – 3.; 36. – 3.; 37. – 1.; 38. – diplomáciai; 39. – béketeremtés; 40. – 2.; 41. – erőszakos; 42. – 3.; 43. – 3.; 44. – 1.; 45. – békeépítés; 46. – támogatják; 47. – 2.; 48. – figyelik; 49. – 3.; 50. – 1.; 51. – 3.; 52. – emberi szenvedés; 53. – humanitárius; 54. – 1.; 55. – külföldi; 56. – 1.; 57. – 1.; 58. – 2.; 59. – 1.; 60. – 1.; 61. – 2.; 62. – 1.; 63. – 2.; 64. – 1.; 65. – 1., 3., 4.; 66. – 1., 2., 5.; 67. – 2., 3., 5.; 68. – 1.; 69. – pihenés; 70. – 2.; 71. – 1.; 72. – 2.; 73. – 1.; 74. – 2.; 75. – 1., 3., 5., 6.; 76. – 2., 3., 6.; 77. – ellenőrző-áteresztő pont; 78. – ellenőrzik; 79. – 2., 4., 5.; 80. – átadják; 81. – 3.; 82. – 3.; 83. – 1.; 84. – 1.; 85. – 3.; 86. – 1.; 87. – 2.; 88. – 1.; 89. – 3.; 90. – 2.; 91. – 1.; 92. – 1.; 93. – 3.; 94. – 2.; 95. – 1.; 96. – 3.; 97. – 3.; 98. – 2.; 99. – 1., 2., 4., 5., 7., 8.; 100. – pihentető; 101. – 2.; 102. – 1.; 103. – 1.; 104. – 2.; 105. – 3.; 106. – 1., 3., 4.; 107. – járőrözés; 108. – 2.; 109. – 1.; 110. – állandó; 111. – 2., 3., 4., 5.; 112. – 1.; 113. – 1.; 114. – 3.; 115. – 2.; 116. – 1.; 117. – A: 1., B: 1.; 118. – 1.; 119. – 1., 2., 3., 4.; 120. – egy; 121. – 2.; 122. – 1.; 123. – 2.; 124. – 2.; 125. – 2.; 126. – 3.; 127. – 1.; 128. – 2.; 129. – 2.; 130. – százból; 131. – 1.; 132. – 1.; 133. – 1.; 134. – 2.; 135. – 2.; 136. – A: 3, B: 2.; 137. – fegyver; 138. – élelem; 139. – 1., 2., 3., 5., 7., 9.; 140. – sál.

## 2. Rövidítések jegyzéke

13/2011. HM r.	13/2011. (X. 20.) HM rendelet a honvédelmi ágazatban bekövetkezett baleseti veszélyt jelentő rendellenességek és a balesetek bejelentéséről, kivizsgálásáról és nyilvántartásáról
<sup>235</sup> U	az urán 235 tömegszámú izotópja
<sup>239</sup> Pu	a plutónium 239 tömegszámú izotópja
43M BZ (lőszer)	a 43M 7,62 × 39 mm-es páncéltörő gyújtólőszer jelölése
43M lőszer	a rendszeresítés évének (1943) utolsó két karaktere. Az M betű a „mintájú” rövidítése. A Varsói Szerződés fegyveres erőinek 7,62 × 39 mm-es, egységes rövid tölténye, ahol a lövedék névleges átmérője 7.62 mm, a hüvely névleges hossza 39 mm.
43M PSZ (lőszer)	a 43M 7,62 × 39 mm-es acélmagvas lőszer jelölése
43M T-45 (lőszer)	a 43M 7,62 × 39 mm-es fényjelző lőszer jelölése
43M USZ (lőszer)	a 43M 7,62 × 39 mm-es csökkentett sebességű lőszer jelölése
43M Z (lőszer)	a 43M 7,62 × 39 mm-es gyújtólőszer jelölése
5M	5 megfelelőség. A logisztika magyarázatára és megértésére alkalmazott, szemléletes formula, a <i>megfelelő anyag, eszköz, személy</i> ,

*a megfelelő helyre, a megfelelő időben, a megfelelő mennyiségben és minőségben, a megfelelő költségek mellett történő eljuttatását jelenti.*

93M NF	a rendszeresítés évének (1993) utolsó két karaktere, az M betű a „mintájú” rövidítése, éles védő kézigránát
93M NF VÉGY	a rendszeresítés évének (1993) utolsó két karaktere, az M betű a „mintájú” rövidítése, védő éles gyakorló kézigránát (füst- és hangimitációs)
93M NF VGY	a rendszeresítés évének (1993) utolsó két karaktere, az M betű a „mintájú” rövidítése, védő gyakorló kézigránát (gumiból készült)
96M NF	a rendszeresítés évének (1996) utolsó két karaktere, az M betű a „mintájú” rövidítése, éles támadó kézigránát
96M NF TÉGY	a rendszeresítés évének (1996) utolsó két karaktere, az M betű a „mintájú” rövidítése, támadó éles gyakorló kézigránát (füst- és hangimitációs)
96M NF TGY	a rendszeresítés évének (1996) utolsó két karaktere, az M betű a „mintájú” rövidítése, támadó gyakorló kézigránát (gumiból készült)
96M P9RC	a rendszeresítés évének (1996) utolsó két karaktere, az M betű a „mintájú” rövidítése, P9RC típusjelzéssel rendszeresített 9 mm-es Parabellum pisztoly
ABV	atom, biológiai és vegyi
ABV RIÉR	ABV Riasztási és Értesítési Rendszer
AED	Automated External Defibrillator (automata külső defibrillátor)
AH	Alkotmányvédelmi Hivatal
AK	automata Kalasnyikov
AK-63D (AMMSZ)	automata Kalasnyikov, a fejlesztés évének (1963) utolsó két karaktere, deszant (D) behajtható válltámaszos változat
AK-63F (AMM)	automata Kalasnyikov, a fejlesztés évének (1963) utolsó két karaktere, fatúsás (F) változat



---

AKM	automata Kalasnyikov, modernizált („Avtomat Kalasnyikov Modernizovaniy”)
Ált.	általános
AMD–65	automata módosított deszantfegyver. A magyarországi Fegyver- és Gázkészülékgyár (FÉG) által gyártott Kalasnyikov-rendszerű gépkarabély. Az AKM–63 rövidített, kompakt felépítésű változata, amelyet a harcjárművek kezelőszemélyzete és a deszantcsapatok tagjai számára fejlesztettek ki.
AMMSZ	automata (Kalasnyikov) modernizált, magyarosított, szerelt tokos. Az AKM–63 Magyarországon továbbfejlesztett és gyártott változata. AK–63D típusjelzéssel rendszeresítették a Magyar Honvédségnél.
BLS	Basic Life Support (alapszintű, eszköz nélküli újraélesztés)
CASEVAC	Casualty Evacuation (ENSZ légisérült-kiürítés)
CAT	Combat Application Tourniquet (harci érleszorító eszköz)
CBRN	Chemical, Biological, Radiological, Nuclear (atom, biológiai, vegyi, radiológiai)
COLPRO	Collective Protection (kollektív védelem)
CTBTO	Comprehensive Nuclear-Test-Ban Treaty Organization (Átfogó Atomcsend Szerződés Szervezete)
EÁP	ellenőrző-áteresztő pont
EBESZ	Európai Biztonsági és Együttműködési Szervezet
EDR	egységes digitális rádiórendszer
ELSZ	Egységes lövészeti szakutasítás
ENSZ	Egyesült Nemzetek Szervezete
EU	Európai Unió
EVE	egyéni védőeszköz
FÉG	Fegyver- és Gázkészülékgyár

---

FF	Fixed Frequency (fixfrekvenciás)
FH	Frequency Hopping (frekvenciaugrásos)
FKCS	felderítő kutató csoport
FM	Frequency Modulation (frekvenciamodulált).
GYODA	gyorstelepítésű drótkadály
GYZS	robbanó gyújtózsínór
HAK–1M	harckocsi (harcjármű) elleni területvédő töltet
HAKEG–2	elektronikus HAK–1M gyújtó
HÉK	harctéri életmentő katona
Hjt.	2012. évi CCV. törvény a honvédek jogállásáról
HM	Honvédelmi Minisztérium
HM tvr.	18/2008. (VIII. 6.) HM rendelet a Magyar Honvédségre vonatkozó eltérő szabályokat a tűzvédelem és a műszaki mentés honvédelmi ágazatra vonatkozó különös szabályairól
HMr.	1/2009. (I. 30.) HM rendelet a Magyar Honvédségre, illetve a katonai nemzetbiztonsági szolgálatokra vonatkozó eltérő munkavédelmi követelményekről, eljárási szabályokról
Ht.	2012. évi CLXXXV. törvény a hulladékról
htp.	hadtáp
HVK	Honvéd Vezérkar. A honvédelemért felelős miniszter által vezetett minisztérium részeként az ország katonai védelemre való felkészítésének felső szintű tervező-szervező, illetve a Honvédség katonai tevékenységének felső szintű vezető szerve.
HVKF	Honvéd Vezérkar főnök
Hvt.	2011. évi CXIII. törvény a honvédelemről és a Magyar Honvédségről, valamint a különleges jogrendben bevezethető intézkedésekről

---

ICRC	International Committee of the Red Cross (Vöröskereszt Nemzetközi Bizottsága)
IFAK	Individual First Aid Kit (egyéni egészségügyi felszerelés)
IGYZS	időzített gyújtózsínór
IH	Információs Hivatal
IHR	irányított hatású repesztöltet
JOG-AIR	Joint Operations Graphic Air (hadműveleti együttműködési térkép, légi változat)
JT	jelzőtöltény
kH	<i>Kilohertz</i>
KNBSZ	Katonai Nemzetbiztonsági Szolgálat
Kt.	1995. évi LIII. törvény a környezet védelmének általános szabályairól
KTD	Kendrick Traction Device (Kendrick-féle húzószín)
M4A1 SOPMOD	Az M16 karabélynak egy rövidített és könnyített változata. Special Operations Peculiar Modification – különleges műveleti sajátosság modifikáció.
MEDEVAC	Medical Evacuation (egészségügyi evakuáció [kitelepítés, kiürítés])
METHANE	azonnali tényközlő jelentés
MET-TC	Mission, Enemy, Terrain and Weather, Troops, Time Available, Civilian Considerations (bevetés, ellenség, terep és időjárás, csapatok, rendelkezésre álló idő, civilek tekintetbevétele)
MGRS	Military Grid Reference System (katonai keresőhálózati rendszer)
MH	Magyar Honvédség
MH	Military Handheld (katonai kézi)
MH EK EÜF	Magyar Honvédség Egészségügyi Központ Egészségügyi főnök
MH GEOSZ	Magyar Honvédség Geoinformációs Szolgálat

---

MHz	Megahertz
MP	Military Portable (katonai hordozható)
MRR	Multi Role Radio (többfunkciós rádió)
Mvt.	1993. évi XCIII. törvény a munkavédelemről
NATO	North Atlantic Treaty Organisation (Észak-atlanti Szerződés Szervezete)
NBSZ	Nemzetbiztonsági Szakszolgálat
Nbtv.	A nemzetbiztonsági szolgálatokról szóló 1995. évi CXXV. törvény
Nytsz.	nyilvántartási szám
OAKOC	Observation and fields of fire, Avenues of approach, Key terrain, Obstacles, Cover and concealment (megfigyelés és tűz alatt tartott terület, megközelítési útvonalak, kulcsfontosságú terepszakasz, akadályok, fedezés és elrejtés)
OTAN	a NATO francia elnevezésének rövidítése (Organisation du Traité de l'Atlantique Nord)
OTSZ	54/2014. (XII. 5.) BM rendelet az Országos tűzvédelmi szabályzatról
PATS	Protection Assessment Test System (védőképesség vizsgálati rendszer)
PTX	Pneumothorax (légmell)
RCT	Radio Control Terminal (rádióvezérlő terminál)
RDX	Research Department Explosive vagy Royal Demolition Explosive (Az RDX rövidítés angol nyelvű feloldása után a megfelelő magyar kifejezés nem tükörfordításban a hexogén.)
STANAG	NATO egységesítési egyezmény
STANAG 2449	Training in the Law of Armed Conflict (LOAC) (2449-es számú STANAG a fegyveres összeütközések jogáról)
Szolg. Szab.	Magyar Honvédség Szolgálati Szabályzat

SZVD	orosz típusú félautomata mesterlövész puská (oroszul: Sznáperszkaja Vintovka Dragunova)
TASZT	tartalék alkatrészek, szerelékek, tartozékok
TCCC	Tactical Combat Casualty Care (taktikai harctérisérült-ellátás)
TETRA	Terrestrial Trunked Radio (földi trónkölt rádió)
TIBEK	Terrorelhárítási Információs és Bűnügyi Elemző Központ
TRX	Transmitter/receiver (adóvevő)
Tvt.	1996. évi XXXI. törvény a tűz elleni védekezésről, a műszaki mentésről és a tűzoltóságról
URH	ultrarövid hullám
UTM	Universal Transverse Mercator
VPN	Virtual Privat Network (virtuális magánhálózat)
VSFJ	vegyi- és sugárfelderítő járó
VSFŐ	vegyi- és sugárfigyelő őrs

### 3. Szakkifejezések jegyzéke

#### 1. Honvédelmi ismeretek

*Alaptörvény:* a legmagasabb szintű jogi norma, amely tartalmazza az állam felépítésével és működésével kapcsolatos legfontosabb szabályokat. Korábbi elnevezése az alkotmány.

*Bajtársiasság:* kiállás, felelősségérzet, önzetlen segítőkész szolidaritás és együttérző áldozatvállalás a katonatársakért.

*Bátorság:* a szolgálat által megkövetelt feladatteljesítés során tudatos, észszerű veszély- és kockázatvállalás, tartózkodás a vakmerőségtől és a gyávaságtól.

*Becsületesség:* megbízható, tisztességes, lelkiismeretes, szavahihetőségen, kötelességtudaton és a különböző előírások betartásán alapuló magatartás és életvitel.

*Befogadónemzeti támogatás:* Magyarország, a Honvédség és a honvédelemben részt vevő más szervek által békeidőszakban, rendkívüli állapotban, szükségállapotban, megelőző védelmi helyzetben, terrorveszélyhelyzetben, valamint váratlan támadás esetén a szövetséges fegyveres erőknek vagy más külföldi fegyveres erőknek Magyarország területén tartózkodásuk vagy azon történő átvonulásuk során nyújtott, egyoldalúan vállalt vagy nemzetközi szerződéseken és azok végrehajtási megállapodásain alapuló polgári és katonai támogatás.

- Csapatkarjelzés:* a Honvédség tényleges állományú tagja karjelzés szerinti katonai szervezethez való tartozásának és korábbi katonai szervezetének megkülönböztető jele.
- Csapatzászló:* a hazához, a nemzethez, az eskühöz és a csapathoz való kitartó hűség, valamint a bátorság, a katonai becsület és a bajtársiasság jelképe, az adott katonai szervezet önmagát megtestesítő szimbóluma.
- Etika:* az emberi cselekedeteket irányító erkölcsi értékek és társadalmi normák rendszerezése.
- Fegyvelmeztség:* elvárható és kiszámítható cselekvésre való készség, a katonai feladatok maradéktalan végrehajtását biztosító szabályok önfegyvelmen alapuló betartása és betartatása.
- Fegyvernem:* a haderőnem része, amely az alaprendeltetésének megfelelő fegyverzetrel és harci, technikai eszközökkel felszerelt alegységeket, egységeket és magasabb egységeket foglalja magába.
- Haderőnem:* a fegyveres erők fő részei a haderőnemek. A haderőnemeket különböző fegyverzet, harceljárás, szervezeti-vezetési és kiképzési rendszer karakterizálja. A haderőnemek különböző földrajzi térségben, külön-külön vagy egymással együttműködve fejtik ki tevékenységüket. A Magyar Honvédség haderőnemei a szárazföldi és a légierő haderőnem.
- Hadköteles:* a hadkötelezettség bevezetését követően magyarországi bejelentett lakóhellyel rendelkező, 18. életévét betöltött magyar állampolgárságú férfi.
- Hadkötelezettség:* katonai szolgálati kötelezettség és járulékos kötelezettség (adatszolgáltatási, bejelentési, megjelenési) együttesen képezi.
- Hazaszeretet:* a hazához való hűség és elkötelezettség.
- Hivatásos állomány:* az állomány azon tagja, aki élethivatásként, határozatlan időre vállalja a katonai szolgálatot.
- Hűség:* a katonai esküben, fogadalomban vállaltak szellemében történő szolgálatteljesítés, a hivatás töretlen gyakorlása, megbízhatóság, kitartás még nehéz körülmények között is.
- Irányítás:* az irányító az irányított szervezeten kívülről befolyásolja a szervezet céljait, feladatait és alaprendeltetését. Az irányító nem része a szervezetnek, de irányító döntéseket hozhat. Az irányító döntéseket a szervezet vezetése hajtja végre. A Honvédséggel kapcsolatban irányítási jogköre van az Országgyűlésnek, a kormánynak és a köztársasági elnöknek, valamint a honvédelmi miniszternek.
- Katonai jelképek:* a Honvédség főparancsnokának lobogója, a csapatzászló, a zászlószalag, a hadilobogó, az árbócszalag, a történelmi zászlósr és a felségjel.
- Különleges jogrend:* a normál időszaki jogrendtől különböző és az Alaptörvényben nevesített államszervezeti és működési rend a lakosság élet- és vagyonbiztonságát, illetve az államszervezet működését veszélyeztető természeti vagy társadalmi veszélyek megakadályozása vagy megszüntetése céljából. A különleges jogrend esetei: rendkívüli állapot, szükségállapot, megelőző védelmi helyzet, váratlan támadás, veszélyhelyzet, terrorveszélyhelyzet.
- Sarkalatos törvény:* a sarkalatos törvény olyan törvény, amelynek elfogadásához és módosításához a jelen lévő országgyűlési képviselők kétharmadának szavazata szükséges. Az Alaptörvény szabályozza, hogy melyek azok a területek, amelyeket sarkalatos törvénnyel kell szabályozni.
- Stratégia:* görög eredetű szó, jelentése hadművészet. A célok eléréséhez szükséges átfogó cél- és eszközzrendszer.
- Szakcsapat:* a fegyvernemhez hasonlóan a haderőnemek részei a szakcsapatok, speciális képességeikkel, technikai eszközeikkel támogatják a fegyvernemi alegységek harcát.
- Szerződéses állomány:* az állomány azon tagja, aki határozott időre, szerződésben vállalja a katonai szolgálatot.

*Szövetséges fegyveres erők:* a kölcsönös katonai segítségnyújtás kötelezettségét tartalmazó hatályos nemzetközi szerződés szerint a Magyarországgal szövetséges államok fegyveres erői, valamint az e nemzetközi szerződés alapján létrehozott közös katonai szervezetek.

*Szükségállapot:* a törvényes rend megdöntésére vagy a hatalom kizárólagos megszerzésére irányuló fegyveres cselekmények, továbbá az élet- és vagyonbiztonságot tömeges méretekben veszélyeztető, fegyveresen vagy felfegyverkezve elkövetett súlyos, erőszakos cselekmények esetén az Országgyűlés által kihirdetendő különleges jogrend.

*Tartalékos:* a Honvédség tartalékos rendszere önkéntesség és jogszabályi kötelezettség alapján szervezett tartalék elemekből áll. A tartalékos állományba az önkéntes tartalékos, a kiképzett tartalékos, valamint a potenciális hadköteles tartozik.

*Terrorveszélyhelyzet:* Terrortámadás jelentős és közvetlen veszélye vagy terrortámadás esetén az Országgyűlés által meghatározott időre kihirdetett különleges jogrend.

*Tisztelet:* a magyar és egyetemes kultúra értékeinek, a történelmi múlt és katonahagyományok és jelképek tisztelete mellett a szolgálat és az emberi méltóság tisztelete, az emberi különbözőségek, személyiségek elfogadása olyan mértékben, hogy az ne képezhesse akadályát a katonai hivatásnak, továbbá a szakmai és rendfokozati tekintély megbecsülése.

*Tiszteletadás:* a katonák egymás iránti kölcsönös tiszteletének és megbecsülésének kifejezése. a tiszteletadás fogadása az adott helyzetre előírt módon minden esetben kötelező. Az egyéni tiszteletadás során a katonák egymás szemébe néznek.

*Vezetés:* a katonai szervezetek vezetésének rendjét a honvédelmi törvény rögzíti, amely a parancsnokokon keresztül valósul meg. A szervezeten belüli vezető közeli célokat tűzhet ki, döntéseket hozhat, végrehajtást ellenőrizhet.

## 2. Alaki kiképzés

*Alakosság:* a katona és a kötelékek egységes, a katonai fegyelmet és felkészültséget kifejező megjelenésének összessége.

*Alakzat mélysége:* az arcvonal és az alakzat vége közötti távolság.

*Alakzat szélessége:* a szárnyak közötti távolság.

*Alakzat vége:* az alakzat hátsó sora.

*Alakzat:* a katonák és alegységek meghatározott elhelyezkedése a közös és egységes tevékenységük végrehajtásához.

*Alapalakzat:* az alegységek, gépjárművek oszlop- és oszlopvonal-alakzata.

*Arcvonal:* az alakzat első sora.

*Csapatzászló:* a hazához, a nemzethez, az eskühöz és a csapathoz való kitartó hűség, valamint a bátorság, a katonai becsület és a bajtársiasság jelképe, az adott katonai szervezet önmagát megtestesítő szimbóluma. Magyarország lobogóját a csapatzászló részéről tiszteletadás illeti meg.

*Fogadási alakzat:* az alegységek vonal-, oszlopvonal-alakzata az előjáró fogadásához.

*Igazodás:* az alakzatban álló katonák, gépjárművek tér- és távközeinek felvétele.

*Iránytartó:* az elrendelt irány megtartására kijelölt katona, alegység vagy gépjármű. Menet közben az iránytartóhoz kell igazodni.

*Járművonal:* olyan alakzat, amelyben a gépjárművek egymás mellett, a meghatározott vagy elrendelt térközre, egy sorban helyezkednek el. Gépjárművön valamennyi gép- és harcjármű értendő.

*Katonadal, katonanóta:* népi lírikus zenei költészetünk nagy csoportja, besorozott, tényleges és le-szerelt katonák életéről, érzelmeiről szóló dal.

*Kötélék:* az alakzatban álló alegységek összessége.

*Magyarország lobogója:* az ország hivatalos állami, nemzeti jelképe. Feltétlen tiszteletadás illeti meg. Árbócra történő felvonása katonai tiszteletadás mellett, engedéllyel történik.

*Menetalakzat:* az alegységek, gépjárművek oszlopalakzata menet végrehajtásához.

*Menetdal:* a zárt alakzat lépéstartását elősegítő és mozgását ritmikus formába szervező énekelt, induló tempójú dal (110 ütem / perc), amely a szolgálati idejüket töltő katonák hétköznapijairól, ünnepeiről, életéről szól.

*Menetütem:* a mozgás során a percenkénti lépések száma.

*Oktatási alakzat:* az alegységek oktatás, kiképzés céljából való elhelyezkedése.

*Oszlop:* olyan alakzat, amelyben a katonák, alegységek (gépjárművek) egymás mögött, a meghatározott vagy elrendelt távkozra, többes oszlop esetén tér- és távkozra helyezkednek el.

*Oszlopvonal:* olyan alakzat, amelyben a szakasz- és századoszlopok, a szakasz járműoszlopok egymás mellett, a meghatározott vagy az előljáró parancsára elrendelt tér- és távkozra helyezkednek el. A kötélek nagyságától függően megkülönböztetünk szakasz- vagy századoszlopvonalat és szakasz járműoszlopvonalat.

*Sorakozás módjai:* a katonák beosztás vagy magasság szerinti sorakoztatása.

*Szárny:* az alakzat jobb és bal oldali végződése.

*Takarás:* az alakzatban egymás mögött álló katonák fejének és vállának egyenes vonala.

*Támpont:* a kijelölt katona, alegység, gépjármű vagy meghatározott hely, amelyhez az alakzat- és hely-változtatást végre kell hajtani. Az igazodást végre lehet hajtani a támponthez igazodva is.

*Távköz:* az egymás mögött álló katonák, gép- és harcjárművek és alegységek közötti meghatározott vagy külön elrendelt távolság.

*Térköz:* az egymás mellett álló katonák, gépjárművek és alegységek közötti meghatározott vagy külön elrendelt távolság.

*Tiszteletadás:* a katonák egymás iránti kölcsönös tiszteletének és megbecsülésének kifejezése. A tiszteletadás fogadása az adott helyzetre előírt módon minden esetben kötelező. Az egyéni tiszteletadás során a katonák egymás szemébe néznek.

*Történelmi zászlók:* a magyar történelem kiemelkedő hadieseményeinek, valamint állandó hadseregeinek jelképei, amelyek kifejezik az állam történelmi múltját.

*Vonal:* olyan alakzat, amelyben a katonák vagy alegységek egymás mellett, a szabályzatban meghatározott vagy a parancsnok által elrendelt térközre, többsoros vonal esetén tér- és távkozra helyezkednek el.

*Zárt alakzat:* a katonák és az alegységek meghatározott tér- és távkozra történő sorakozása.

*Zászlótartó:* a csapatzászló és alegységzászló vitelére kijelölt katona.

*Zászlóvivő:* a történelmi zászló és Magyarország lobogójának vitelére kijelölt katona.

### 3. Jog és hadijogi ismeretek

*Agresszor:* olyan állam, amely a nemzetközi jog szabályait megsértve befolyásolja vagy csorbítja más állam szuverenitását, területi integritását vagy érdekeit, és ehhez a fegyveres erőszakot mint eszközt közvetlenül kilátásba helyezi vagy alkalmazza.



*Alaptörvény:* legmagasabb szintű jogi norma, amely tartalmazza az állam felépítésével és működésével, valamint az alapvető jogokkal kapcsolatos legfontosabb szabályokat. Az Alaptörvény szabályainak minden alacsonyabb szintű jogszabálynak és normatív szabályozónak meg kell felelnie.

*Arányosság elve:* egy katonai akció által okozott járulékos veszteség (civil halottak, sebesültek és védett javak) nem lehet nagyobb, mint a tervezett, konkrét és közvetlen katonai előny. Az önvédelem esetén az arányosság elve azt is jelenti, hogy a védekező állam általi ellenlépés nem haladhatja meg indokolatlan mértékben az agresszor általi cselekményekkel okozott károkat, sérelmeket. Így például nem arányos válasz egy katonai betörésre az agresszor állam teljes megszállása.

*Emberiesség elve:* amikor egy fegyveres konfliktusban a hadijog nem ad egy helyzetre pontos rendelkezést, az emberiesség az általános magatartási szabály.

*Fegyverhasználat:* kötelékben vagy egyénileg, szándékosan személyre irányított célzott lövés.

*Felügyelet:* a felügyeletet ellátó a felügyelt szervezetet kontrollálhatja, amennyiben az eltér az alaprendeltetésétől, vagy szabálytalanul működik.

*Hadi szükségesség elve:* a hadviselő államok csak akkor léphetnek a fegyveres erőszak útjára, ha az az ellenség legyőzéséhez szükséges, és nem ütközik a hadijogba.

*Hadiállapot:* a háborús konfliktusban érintett államok közötti viszonyrendszer, amely folytán az államok közti szerződések megszűnnek, a diplomáciai kapcsolatokat rendszerint felfüggesztik, és megnyílik a tényleges katonai szembenállás nemzetközi jogi értelemben vett lehetősége.

*Hadifoglyok:* fegyveres erőknél azon tagjai, akik letették a fegyvert, és azok a személyek, akik betegség, sebesülés, hadifogságba esésük miatt vagy más ok következtében harcképtelenné váltak, és az ellenséges fogva tartó ország hatalmába kerültek.

*Hadijog célja:* elvi szinten az emberi természetből származó ellenségeskedésre való hajlam mederben tartása, és ha az ellenségeskedés elkerülhetetlen, az ne vezessen értelmetlen pusztításhoz, hanem a katonai célt a minimális pusztítás, szenvedés és áldozat árán érdemes elérni.

*Hadijog gyakorlati célja:* a haderő hatékony és céltudatos felhasználása, amely a haderő megőrzését eredményezi, valamint a háborús konfliktusok során a polgári lakosság és infrastruktúra lehe-tőség szerinti legnagyobb kíméletével jár.

*Hadüzenet:* a nemzetközi jog aktusa, amellyel a háborút indító állam és a hadüzenetet átvevő hadviselő országok között beáll a hadiállapot.

*Ideiglenes biztonsági határzár:* a tömeges bevándorlás okozta válsághelyzettel összefüggésben telepített, hivatalos határátkelőhelyek közötti határszakaszokat lezáró műszaki zár.

*Invázió:* nagyarányú katonai bevonulás egy ország területére, az ország szuverenitásának elvonásával vagy az ország egyes területeinek megszállásával, azaz területi integritásának tartós és jelentős megsértésével.

*Irányítás:* az irányító az irányított szervezeten kívülről befolyásolja a szervezet céljait, feladatait és alaprendeltetését.

*Kényszerítő eszközök:* lőfegyver, könnygázzsóró, elektromos sokkoló, gumibot, bilincs és szolgálati kutya.

*Kollektív önvédelem:* szövetségi rendszerekben a részes államok azon joga, hogy az őket ért agresszió esetén a szövetségben részes más államoktól az agresszió elhárításához szükséges segítséget kérjen és kapjon.

*Kulturális javak:* az emberiség kulturális örökségét képező jelentősebb épületek, régészeti leletek, műalkotások, jelentősebb gyűjtemények, valamint levéltárak.

*Különleges jogrend:* a normál időszaki jogrendtől különböző és az Alaptörvényben nevesített állam-szervezeti és működési rend, amely kihirdetésére meghatározott, az államrend és a társadalmi rend, az élet és a vagyon biztonságát, illetve az államszervezet működését veszélyeztető fenyegetések, természeti vagy társadalmi veszélyek esetén van lehetőség, azok megakadályozása vagy megszüntetése céljából. A különleges jogrend időszakára – ideiglenesen – felfüggeszthetők egyes jogállami alapkövetelmények, így különösen rendeleti szabályozásra nyílik lehetőség törvényekkel ellentétes, vagy attól eltérő szabályokkal, valamint egyes jogok fokozott korlátozása is rendeleti úton valósítható meg.

*Magyar Honvédség alaprendeltetése:* Magyarország függetlenségének, területi épségének és határainak védelme, nemzetközi megállapodások alapján közös védelmi és békefenntartó feladatok ellátása, valamint humanitárius tevékenységek végzése, illetve katasztrófavédelmi közreműködés [Alaptörvény 45. § (1) és (3) bek.].

*Magyar Honvédség alkalmazása:* a fegyveres erő rendeltetészerű, a fegyveres konfliktusok jogának hatálya alá tartozó harctevékenység.

*Magyar Honvédség felhasználása:* a Magyar Honvédség részvétele az erőszakos cselekmények elhárításában szükségállapot és terrorveszélyhelyzet idején, valamint a terrorveszélyhelyzet kihirdetésének kezdeményezését követően az Országgyűlés terrorveszélyhelyzet kihirdetésére vonatkozó döntéséig terjedő időszakban.

*Megkülönböztetés elve:* háborús küzdelemben meg kell különböztetni a harcosokat a civilektől, valamint a katonai célpontokat a polgáriaktól azzal, hogy ez utóbbiak támadása tilos.

*Normál jogrendi válsághelyzetek:* nem szerepelnek az Alaptörvényben, hatályuk alatt mégis korlátozott mértékű rendkívüli intézkedések hozhatók, vagy az arra felhatalmazott szervezetek bizonyos többletjogositványokkal rendelkeznek.

*Önvédelemhez való jog:* a megtámadott államnak a szükségesség és arányosság keretei közötti joga arra, hogy az őt ért agresszióval szemben a hadijog szabályainak megfelelő mértékben védekezzen.

*Szolgálati illetmény:* alapilletmény, honvédelmi szolgálati díj, illetménypótlékok és esetleg kiegészítő illetmény összege.

*Szükségállapot:* a törvényes rend megdöntésére vagy a hatalom kizárólagos megszerzésére irányuló fegyveres cselekmények, továbbá az élet- és vagyonbiztonságot tömeges méretekben veszélyeztető, fegyveresen vagy felfegyverkezve elkövetett súlyos, erőszakos cselekmények esetén az Országgyűlés által kihirdetendő különleges jogrend (Alaptörvény 50. cikke).

*Terrorveszélyhelyzet:* terrortámadás jelentős és közvetlen veszélye vagy terrortámadás esetén az Országgyűlés által meghatározott időre kihirdetett különleges jogrend (Alaptörvény 51/A. cikke).

*Tömeges bevándorlás okozta válsághelyzet:* a Magyarországra érkező elismerést kérők vagy tranzit-zónában tartózkodók bizonyos száma, vagy migrációs helyzettel összefüggő körülmény esetén, amely valamely település közbiztonságát, közrendjét vagy a közegészségügyet közvetlenül veszélyeztetni – különösen, ha az adott településen vagy annak külterületén található befogadóállomáson vagy a külföldiek elhelyezését biztosító egyéb létesítményben zavargás tör ki, vagy erőszakos cselekményeket követnek el – a Kormány által kihirdethető normál jogrendi válsághelyzet.

*Ultimátum:* háborút indító állam által szabott feltételek, amelyek teljesítésének hiányában a hadviselő országok között beáll a hadiállapot.

*Vezetés:* a szervezetben belüli vezető közeli célokat tűzhet ki, döntéseket hozhat, végrehajtást ellenőrizhet.

#### 4. Szabályzatismeret

*Alakiség:* a katona és a kötelékek egysége, a katonai fegyelmet és felkészültséget kifejező megjelenésének összessége. Olyan szabályozott tevékenységekből és mozgásformákból áll, amelyek a katona általános testtartásánál feszesebb megjelenésében és fegyelmezett magatartásában, a kötelékek egységes fellépésében jutnak kifejezésre. Az alakiség a katonai fegyelem fokmérője, ezért a katona és a kötelékek alaki fellépése minden helyzetben tükrözi a Magyar Honvédség szilárd fegyelmét.

*Alakzat:* a katonák és alegységek meghatározott elhelyezkedése a közös és egységes tevékenységük végrehajtásához.

*Arcvonal:* az alakzat első sora.

*Csapatzászló:* a hazához, a nemzethez, annak történelméhez, az eskühöz és a csapathoz való kitartó hűség, valamint a bátorság, a katonai becsület és a bajtársiasság jelképe.

*Épület/(alegység)ügyeleti szolgálat rendeltetése:* a belső rend és fegyelem megtartása, az épületben elhelyezett javak védelme, valamint a laktanya-/objektum)ügyeletestől kapott parancsok végrehajtása, illetve végrehajthatása.

*Fegyveres készenléti szolgálat:* rendeltetése a külső fegyveres csoportoknak az ország területére történő váratlan betörése, vagy légi járművek által az ország légterének vagy a szövetségi légterének a megsértése esetén a legrövidebb időn belül a megfelelő válaszlépések megtétele, illetve egyéb feladatok végrehajtása.

*Fegyverhasználat:* a fegyver személy elleni alkalmazását jelenti.

*Felállított ór a fegyverhasználatot megelőzően:* Erélyes „Állj!” kiáltással (rossz látási viszonyok között: „Állj, ki vagy!”) állítsa meg a közeledő, illetve az objektumba behatolni vagy onnan menekülni szándékozó, illetve a támadó személyt. Ha ez eredménytelen marad, az „Állj, vagy lövök!” figyelmeztetést adja, egyidejűleg töltsé csőre a fegyverét. Ennek eredménytelensége esetén adjon figyelmeztető lövést. Ha a figyelmeztető lövés sem jár eredménnyel, használja fegyverét.

*Felállított ór kötelmei:* pontosan ismerje az őrszolgálati okmányokban előírt kötelmeit, éberen őrizze őrhelyét, és önfeláldozóan védje meg; fegyvere legyen készen arra, hogy szükség esetén késedelem nélkül használhassa, semmilyen körülmények között nem teheti le, és nem adhatja ki a kezéből, még azoknak sem, akiknek alá van rendelve; őrsparancsnokának (őrsparancshelyettesének) és felvezetőjének, illetve az általuk kísért személyeknek a kivételével senkit se engedjen saját magához, az őrhelyhez és az őrzött létesítményhez; tudja kezelni az őrhelyen levő technikai eszközöket és tűzoltó berendezéseket; ha az őrhelyen, illetve annak közelében rendellenességet észlel, vagy ha ott rendzavarás fordul elő, hívja ki az őrsparancsnokot.

*Jelentés:* az előjáró (feljebbvaló) tájékoztatása az alárendelt (alacsonyabb rendfokozatú) részéről.

*Katonai eskü:* a haza függetlenségének védelme, alkotmányos rendjének szolgálata iránti egész életre szóló elkötelezettség kinyilvánítása.

*Katonai fegyelem:* a jogszabályokban, belső rendelkezésekben és az előjárók által meghatározott követelmények, feladatok minden katona és katonai szervezet részéről történő teljesítését, végrehajtását jelenti.

*Katonai objektum:* a katonai szervezetek személyi állományának, haditechnikai eszközeinek és anyagainak elhelyezésére, a rendeltetésszerű működés minden oldalú biztosítására, valamint a kiépítés céljára szolgáló létesítmény a hozzá tartozó területtel.

*Katonai szolgálati rend:* a köteleességek teljesítéséhez és a feladatok végrehajtásához szükséges jól kidolgozott és a gyakorlatban érvényesülő szervezeti és működési rendet, a jogosultságoknak és kötelezettségeknek mindenki számára történő pontos meghatározását, a katonai élet és szolgálat minden területére kiterjedő tevékenység személyi és dologi feltételeinek biztosítását jelenti.

*Katonák között megvalósuló függelem:* a katonai szolgálati rend és fegyelem alapja, biztosítja az előjáró és más szolgálati közeg, illetve feljebbvaló jogát a parancs és egyéb rendelkezés adására, és meghatározza az alárendelt kötelezettségét a parancs teljesítésére.

*Készenléti szolgálat rendeltetése:* a riasztást követően a rendeltetés szerinti működés biztosítása, fegyveres készenléti, ör- vagy ügyeleti szolgálat ellátása, vezetési feltételek biztosítása, készenléti katasztrófaelhárítási, segítségnyújtási, légi kutatási és légi mentési, helyszínelési, illetve megelőzési feladatok ellátására.

*Kötélék:* az alakzatban álló alegységek összessége.

*Laktanya-/(objektum)ügyeleti szolgálat rendeltetése:* az alárendelt ügyeleti szolgálatok tevékenységének irányítása, ellenőrzése, az alegységek helyének, tevékenységének nyilvántartása, riasztási-értesítési feladatok megkezdése, valamint a napirend, illetve a munkarend és az általános rend betartatása.

*Napirend:* a katonai szervezet napi tevékenységének a szervezeti egységparancsnok által meghatározott kötelező időbeosztása.

*Oszlop:* olyan alakzat, amelyben a katonák, alegységek (gépjárművek) egymás mögött, a meghatározott vagy elrendelt távkozra, többes oszlop esetén tér- és távkozra helyezkednek el.

*Oszlopvonal:* olyan alakzat, amelyben a szakasz- és századoszlopok, a szakasz járműoszlopok egymás mellett, a meghatározott vagy az előjáró parancsára elrendelt tér- és távkozra helyezkednek el.

*Őrszolgálat:* fegyveres szolgálat. Rendeltetése objektumok vagy javak, illetve személyek őrzése és védelme, fogva tartott személyek szökésének megakadályozása.

*Tábori elhelyezés:* ideiglenes jellegű elhelyezés.

*Távköz:* az egymás mögött álló katonák, gépjárművek és alegységek közötti meghatározott vagy külön elrendelt távolság.

*Telephely:* a haditechnikai eszközök és anyagok biztonságos tárolására, technikai kiszolgálására, javítására kijelölt, berendezett és működtetett terület.

*Térköz:* az egymás mellett álló katonák, gépjárművek és alegységek közötti meghatározott vagy külön elrendelt távolság.

*Tiszteletadás:* a katonák egymás iránti kölcsönös tiszteletének és megbecsülésének kifejezése.

*Titokvédelem:* azon rendszabályok és eljárások összessége, amelyek érvényesülésével biztosítható, hogy a szervezetek vagy objektumok rendeltetésével, működésével kapcsolatos minősített (állam- vagy szolgálati titkot képező) információ illetéktelen szervek vagy személyek birtokába ne kerülhessen.

*Ügyeleti szolgálat:* rendeltetése a katonai szervezet folyamatos vezetésének és szabályozott működési rendjének biztosítása, a készenléti fokozásával kapcsolatos feladatok megkezdése, az alárendelt szolgálatok vezetése, illetve irányítása, a parancsok és intézkedések továbbítása, az előírt

jelentések megtétele, valamint kapcsolattartás az együttműködő szervekkel és azok ügyeleti szolgálataival.

*Vonal:* olyan alakzat, amelyben a katonák vagy alegységek egymás mellett, a szabályzatban meghatározott vagy a parancsnok által elrendelt térközre, többsoros vonal esetén tér- és távközre helyezkednek el.

*Zsilip:* olyan, két bejárat közé zárt áteresztő létesítmény, amelyből oldalirányban nem lehet távozni.

## 5. Munka-, tűz-, baleset- és környezetvédelmi rendszabályok

*Baleset:* az emberi szervezetet ért olyan egyszeri külső hatás, amely a sérült akaratától függetlenül, hirtelen vagy aránylag rövid idő alatt következik be, és sérülést, mérgezést vagy más (testi, lelki) egészségkárosodást, illetőleg halált okoz.

*Baleseti veszélyt jelentő rendellenesség:* olyan munkaszervezési hiányosság, cselekvési vagy műszaki hiba, amelynek folytán fennáll a honvédelmi baleset veszélye, de a körülmények szerencsés kimenetele vagy az időben történő beavatkozás miatt a honvédelmi baleset nem következett be.

*Biztonsági adatlap:* az anyagokkal és a keverékekkel kapcsolatos biztonsági információkat tartalmazó okmány.

*Egyéni védőeszköz:* minden olyan új készülék, felszerelés, berendezés, eszköz, amelynek az a rendeltetése, hogy egy személy viselje vagy használja az egészségét, valamint a biztonságát fenyegető egy vagy több kockázat elleni védekezés céljából.

*Eredeti állapot:* a környezetkárosodás bekövetkezésének időpontjában a környezetnek vagy valamely elemének és az általa nyújtott szolgáltatásoknak a rendelkezésre álló legjobb információ alapján meghatározható állapota, amely akkor állt volna fenn, ha a károsodás nem következik be.

*Haditechnikai eszköz:* a hadfelszerelési anyagok részét képező, a honvédelmi szervezet állománytáblájában (munkaköri jegyzékében) szükségletként előírt katonai rendeltetésű eszköz, amely a felkészítéshez, kiképzéshez, a katonai műveletek végrehajtásához, támogatásához, kiszolgálásához szükséges.

*Havária:* olyan természeti csapás vagy emberi tevékenység okozta hirtelen esemény (robbanás, közúti baleset stb.), amely a lakosságot és a környezetet veszélyeztető szükségállapot kialakulását eredményezi.

*Honvédelmi baleset:* az a baleset, amely a munkavállalót a szervezett munkavégzés során vagy azzal összefüggésben éri, annak helyétől, időpontjától és a munkavállaló közrehatásának mértékétől függetlenül, továbbá tényleges állományú katona esetében az a baleset is, amely a katonát a szolgálatra való felkészülés során vagy azzal összefüggésben a szolgálatteljesítés helyén éri.

*Honvédelmi úti baleset:* az a baleset, amely a munkavállalót a lakásáról, szállásáról a szolgálati helyére vagy munkahelyére, onnan a lakására, szállására menet közben éri, kivéve, ha a baleset a munkáltató saját vagy bérelt járművének igénybevétele során történt.

*Katonai védőeszköz:* kizárólag, illetve elsődlegesen katonai célra kifejlesztett, gyártott, hazai, illetve külföldi forrásból beszerzett és külön eljárással rendszeresített, a veszélyforrás kiküszöbölésére vagy annak károsító hatása csökkentésére szolgáló, a személyi állomány szolgálati, kiképzési feladatainak ellátásához használt, alkalmazott, egyéni vagy kollektív védő funkciójú felszerelés, hadfelszerelési anyag, tárgy, eszköz (a honvédségi tűzoltóalegységek védőfelszerelésének a kivételével).

- Kiürítés:* az épületben, speciális építményben tartózkodó személyek eltávozása, eltávolítása tűz esetén, ami magában foglalja a menekülést és a mentést.
- Környezethasználat:* a környezetnek vagy valamely elemének igénybevételével, illetőleg terhelésével járó tevékenység.
- Környezeti elem:* a föld, a levegő, a víz, az élővilág, valamint az ember által létrehozott épített (mesterséges) környezet, továbbá ezek összetevői.
- Környezetkárosodás:* a környezetben, illetve valamely környezeti elemben közvetlenül vagy közvetve bekövetkező, mérhető, jelentős kedvezőtlen változás, illetve valamely környezeti elem által nyújtott szolgáltatás közvetlen vagy közvetett, mérhető, jelentős romlása.
- Környezetkárosodást megelőző intézkedés:* környezetveszélyeztetés esetén a környezetkárosodás megelőzésére vagy várható bekövetkezése előtt annak csökkentésére irányuló tevékenység, illetve intézkedés.
- Környezetszennyezés:* a környezet valamely elemének a kibocsátási határértéket meghaladó terhelése.
- Környezetvédelem:* olyan tevékenységek és intézkedések összessége, amelyeknek célja a környezet veszélyeztetésének, károsításának, szennyezésének megelőzése, a kialakult károk mérséklése vagy megszüntetése, a károsító tevékenységet megelőző állapot helyreállítása.
- Környezetveszélyeztetés:* a környezetkárosodás bekövetkezésének közvetlen veszélye.
- Menekülési jel:* olyan biztonsági jel, amely a menekülésre szolgáló kijárat, vészkiárat helyét és az építményben, épületen belül vagy a szabadtéren – a közlekedési (kijárat) úton – annak irányát mutatja.
- Menekülési útvonal:* a menekülő személyek által igénybe vett közlekedési útvonal, amely kialakításával tűz esetén a kiürítés második szakaszában – tömegtartózkodásra szolgáló helyiség esetén a helyiség kiürítésére szolgáló nyílászárót követő útvonalon – biztosítja a menekülő személyek biztonságát a meneküléshez szükséges időtartamig.
- Munkaeszköz:* minden gép, készülék, szerszám vagy berendezés, amelyet a munkavégzés során alkalmaznak, vagy azzal összefüggésben használnak (kivéve: az egyéni védőeszköz).
- Munkavállaló:* a szervezett munkavégzés keretében munkát végző személy.
- Munkavédelem:* a szervezett munkavégzésre vonatkozó munkabiztonsági és munkaegészségügyi követelmények, továbbá e törvény céljának megvalósítására szolgáló törvénykezési, szervezési, intézményi előírások rendszere, valamint mindezek végrehajtása. A munkaegészségügy a munkahigiéné és a foglalkozás-egészségügy szakterületeit foglalja magában.
- Rendeltetészerű használat:* a szervezett munkavégzés tárgyára (például technológia, munkahely, munkaeszköz, egyéni védőeszköz) vonatkozó használati, kezelési útmutatóban vagy ismeretöbőben feltüntetett, a gyártó vagy az EGT-ben letelepedett meghatalmazott képviselője által tervezett célnak és az előírt üzemeltetési módnak megfelelő használat.
- Súlyos honvédelmi baleset:* a sérült halálát (halálos munkabaleset az a baleset is, amelynek bekövetkezésétől számított egy éven belül a sérült, orvosi szakvélemény szerint, a balesettel összefüggésben életét veszítette), magzata vagy újszülöttje halálát, önálló életvezetését gátló maradandó károsodását; valamely érzékszerv, érzékelőképesség, illetve a reprodukációs képesség elvesztését vagy jelentős mértékű károsodását okozta; orvosi vélemény szerint életveszélyes sérülést, egészségkárosodást; a hüvelykujj vagy a kéz, illetve a láb két vagy több ujjá nagyobb részének elvesztését, továbbá ennél súlyosabb csonkulást okozott, illetve a beszélőképesség elvesztését vagy feltűnő eltorzulást, bénulást, illetőleg elmezavart okozott.
- Tiltó jel:* olyan biztonsági jel, amely veszélyes magatartást tilt, valamint az adott helyen veszélyes tevékenység végzésének tilalmára utal.

*Tűz (tűzeset):* az az égési folyamat, amely veszélyt jelent az életre, a testi épségre vagy az anyagi javakra, illetve azokban károsodást okoz.

*Tűz megelőzés:* a tüzek keletkezésének megelőzésére, továbbterjedésének megakadályozására, illetőleg a tűzoltás alapvető feltételeinek biztosítására vonatkozó, a létesítés és a használat során megtartandó tűzvédelmi jogszabályok, szabványok, hatósági előírások rendszere és az azok érvényesítésére irányuló tevékenység.

*Tűzoltási feladat:* a veszélyeztetett személyek mentése, a tűz terjedésének megakadályozása, az anyagi javak védelme, a tűz eloltása és a szükséges biztonsági intézkedések megtétele, továbbá a tűz közvetlen veszélyének elhárítása.

*Tűzvédelem:* a tűzesetek megelőzése, a tűzoltási feladatok ellátása, a tűzvizsgálat, valamint ezek feltételeinek biztosítása.

## 6. Nemzetbiztonsági ismeretek

*Alkotmányvédelmi Hivatal (AH):* Magyarország polgári nemzetbiztonsági szolgálata, a polgári nemzetbiztonsági szolgálatok irányításáért felelős miniszter útján a Kormány irányítása alatt álló, az ország egész területére kiterjedő illetékességgel rendelkező, önálló gazdálkodást folytató költségvetési szerv. Polgári elhárító szolgálat, amely speciális – valamint titkosszolgálati – eszközök és módszerek alkalmazása révén hajtja végre az Nbtv.-ben meghatározott feladatait.

*Állami szervek:* a minisztériumok, a központi államigazgatási szervek, az ügyészség, a Magyar Honvédség, valamint a rendvédelmi szervek.

*Biztonsági tiszt:* a Katonai Nemzetbiztonsági Szolgálat állományába tartozó hivatásos katona; a Magyar Honvédség rendelkezési állományából szolgálati idejére a katonai nemzetbiztonsági szolgálathoz vezényelt műveleti tiszt, aki az Nbtv.-ben meghatározott együttműködések keretei között – Magyarország nemzetbiztonsági érdekeit érintő – különleges biztonsági feladatokban vesz részt a honvédelemért felelős miniszter által vezetett minisztériumhoz és a Magyar Honvédséghez kötődő területeken.

*Célgellenőrzés:* az illetékes nemzetbiztonsági szolgálat által végzett ellenőrzés, amelynek célja annak megállapítása, hogy a gazdálkodó szervezet minősített adat felhasználásával járó közreműködése jelent-e nemzetbiztonsági kockázatot.

*Elemző-értékelő tevékenység:* a nemzetbiztonsági szolgálat birtokába került adatnak a nemzetbiztonság, illetve Magyarország szuverenitásának védelme, bűncselekmény elkövetésének megelőzése, felderítése, megszakítása, az elkövető kilétének megállapítása, elfogása, körözött személy felkutatása, tartózkodási helyének megállapítása, bizonyítékok megszerzése céljából történő feldolgozása, a feldolgozott adatból következtetések levonása.

*Ellenérdekelte szervezetek és törekvések:* azon szervezetek, illetve azokkal kapcsolatban állók köre és cselekményei, amelyek Magyarország függetlenségét, politikai, gazdasági, védelmi vagy más fontos érdekét sértő vagy veszélyeztető külföldi titkosszolgálati törekvéseket és tevékenységet; Magyarország törvényes rendjének törvénytelen eszközökkel történő megváltoztatására vagy megzavarására irányuló leplezett törekvéseket; Magyarország gazdasági, tudományos-technikai, pénzügyi biztonságát veszélyeztető leplezett törekvéseket; Magyarország ellen irányuló, támadó szándékra utaló törekvéseket; Magyarország szuverenitását, honvédelmi érdekeit sértő vagy veszélyeztető törekvéseket és tevékenységeket, valamint a Magyar Honvédség műveleti

területen lévő alakulatait és azok állományát veszélyeztető törekvéseket és tevékenységeket folytatnak.

*Fedőintézmény:* olyan fedésül szolgáló intézmény, amelyet a Nbtv. szerint a nemzetbiztonsági szolgálatok a titkos információgyűjtés keretében a feladataik teljesítése érdekében létrehozhatnak és fenntarthatnak.

*Fedőokmány:* olyan okmány, amit az Nbtv. szerint a nemzetbiztonsági szolgálatok a titkos információgyűjtés keretében, a nemzetbiztonsági szolgálatok saját személyi állománya és a velük együttműködő természetes személyek védelmére, valamint a nemzetbiztonsági jelleg leplezésére készíthetnek, illetve használhatnak fel.

*Felügyelő miniszter:* a nemzetbiztonsági szolgálatok tekintetében a nemzetbiztonsági szolgálatokat irányító illetékes miniszter.

*Foglalkoztatási jogviszony:* a bírói szolgálati jogviszony, az igazságügyi szolgálati jogviszony, az ügyészségi szolgálati jogviszony, a hivatásos szolgálati viszony, a hivatásos és szerződéses állományú katonák szolgálati viszonya, a közszolgálati jogviszony, a kormányzati szolgálati jogviszony, az állami szolgálati jogviszony, a közalkalmazotti jogviszony, a munkajogviszony és a munkavégzésre irányuló egyéb jogviszony.

*Információs Hivatal (IH):* Magyarország polgári nemzetbiztonsági szolgálata, a polgári hírszerzési tevékenység irányításáért felelős miniszter útján a Kormány irányítása alatt álló, az ország egész területére kiterjedő illetékességgel rendelkező, önálló gazdálkodást folytató költségvetési szerv. Polgári hírszerző szolgálat, amely speciális – valamint titkosszolgálati – eszközök és módszerek alkalmazása révén külföldre vonatkozó, illetve külföldi eredetű, titkos és bizalmas értesüléseket, adatokat, dokumentumokat megszerz, elemz, értékél és továbbít a Kormány döntéshozatalának támogatása céljából.

*Jelzés:* a nemzetbiztonsági szolgálatok által a feladataik végrehajtásához kapcsolódóan az adatkezelési rendszerekben kezelt adatra vonatkozóan elrendelt értesítési meghagyás, amely biztosítja a jelzéssel ellátott adatot érintő eseményről – így különösen az adatváltozásról, az adatot érintő intézkedésről, az adatra vonatkozó megkeresésről – az elrendelő nemzetbiztonsági szolgálat tudomásszerzését.

*Jogellenes befolyásolási szándék:* jogtalan törekvés bárminemű hatalom vagy erő használatával, amely többek között a kényszerítés, illetve adott vagy ígért előny révén a befolyásolt személy magatartását, képességet, gondolkodását, döntéseit a saját érdekei szerint képes megváltoztatni, jogellenes cselekményre bírni.

*Katonai biztonság:* Magyarország honvédelmi érdekének speciális, titkosszolgálati feladatok végrehajtásával, illetve titkosszolgálati információkkal támogatott védelmi rendszere.

*Katonai felderítőrendszer:* az állami intézményrendszer vezető szerveinek és a különböző szintű parancsnokságainak intézkedéseit, rendszabályait és tevékenységeit magában foglaló rendszer katonai ága, amely egy ország vagy országcsoport érdekeiről, célkitűzéseiről, szándékáról, terveiről, tevékenységéről, erőforrásairól, fegyveres erőinek felépítéséről, csoportosításáról, haditechnikájáról, kiképzettségi színvonaláról, harckészültségi helyzetéről és a hadszíntérré váló terület előkészítéséről szóló adatok megszerzését, gyűjtését, rendszerezését, tanulmányozását és a felhasználóhoz történő eljuttatását célozza.

*Katonai Nemzetbiztonsági Szolgálat (KNBSZ):* Magyarország katonai nemzetbiztonsági szolgálata, a honvédelemért felelős miniszter útján a Kormány irányítása alatt álló, az ország egész területére kiterjedő illetékességgel rendelkező, önálló gazdálkodást folytató költségvetési szerv.



Katonai titkosszolgálat, amely speciális – valamint titkosszolgálati – eszközök és módszerek alkalmazása révén hajtja végre az Nbtv.-ben meghatározott feladatait.

*Katonai Nemzetbiztonsági Szolgálat működési és illetékességi területei:* az ország egész területére kiterjedő illetékesség, valamint a Honvédelmi Minisztérium és a Magyar Honvédség objektumai, szervezetei, illetve állományának tagjai, valamint ezzel a körrel együttműködő szervezetek és személyek.

*Kibertevékenység és -szervezetek:* a globálisan összekapcsolt, decentralizált, egyre növekvő elektronikus információs rendszerekben jelen lévő szervezetek és tevékenységek, valamint ezen rendszereken keresztül adatok és információk formájában megjelenő társadalmi és gazdasági folyamatok együttese.

*Külső engedélyhez kötött titkos információgyűjtés:* az Nbtv.-ben szabályozott módon az AH, az IH, az NBSZ és a KNBSZ külső – az igazságügyért felelős miniszter és a Fővárosi Törvényszék elnöke által e feladatra kijelölt bíró – engedély alapján lakást titokban átkutathatnak, az észlelteket technikai eszközökkel rögzíthetik; a lakásban történeteket technikai eszközök segítségével megfigyelhetik és rögzíthetik; postai küldeményt, valamint beazonosítható személyhez kötött zárt küldeményt felbonthatnak, ellenőrizhetik és azok tartalmát technikai eszközzel rögzíthetik; elektronikus hírközlési szolgáltatás útján továbbított kommunikáció tartalmát megismerhetik, az észlelteket technikai eszközzel rögzíthetik; számítástechnikai eszköz vagy rendszer útján továbbított, vagy azon tárolt adatokat megismerhetik, és azok tartalmát technikai eszközzel rögzíthetik, továbbá felhasználhatják.

*Lakás:* nyilvános vagy a közönség részére nyitva álló helyen kívüli minden egyéb helyiség vagy terület.

*Minősített adat:* védendő nemzeti és külföldi adatok. A nemzeti minősített adat: a minősítéssel védhető közérdekek körébe tartozó, a minősítési jelölést a törvényekben és jogszabályokban meghatározott formai követelményeknek megfelelően tartalmazó olyan adat, amelyről – a megjelenési formájától függetlenül – a minősítő a minősítési eljárás során megállapította, hogy az érvényességi időn belüli nyilvánosságra hozatala, jogosulatlan megszerzése, módosítása vagy felhasználása, illetéktelen személy részére hozzáférhetővé, valamint az arra jogosult részére hozzáférhetetlenné tétele a minősítéssel védhető közérdekek közül bármelyiket közvetlenül sérti vagy veszélyeztet, és tartalmára tekintettel annak nyilvánosságát és megismerhetőségét a minősítés keretében korlátozza. A külföldi minősített adat: az Európai Unió valamennyi intézménye és szerve, továbbá az Európai Unió képviselőjében eljáró tagállam, a külföldi részes fél vagy nemzetközi szervezet által készített és törvényben kihirdetett nemzetközi szerződés vagy megállapodás alapján átadott olyan adat, amelyhez történő hozzáférést az Európai Unió intézményei és szervei, az Európai Unió képviselőjében eljáró tagállam, más állam vagy külföldi részes fél, illetve nemzetközi szervezet minősítés keretében korlátozza.

*Minősített adatokat felhasználó és közreműködő:* az a személy, akinek állami vagy közfeladat végrehajtása céljából a felhasználói engedély kiadására jogosult vezető a minősített adatra vonatkozóan a felhasználói engedélyben rendelkezési jogosultságokat biztosít; a közreműködő pedig az a természetes személy, aki az állami vagy közfeladatot ellátó szerv feladat- és hatáskörébe tartozó ügyben segítséget nyújt, és ehhez minősített adat felhasználása is szükséges.

*Minősített adatot kezelő szerv:* állami vagy közfeladat ellátása érdekében minősített adat kezelését végző szerv, szervezet vagy szervezeti egység, továbbá a gazdálkodó szervezet.

*Nemzetbiztonság fogalma:* az állami, speciális (polgári és katonai) hírszerző és elhárító szolgálatokhoz kötődő titkosszolgálati rendszer.

*Nemzetbiztonsági érdek:* Magyarország függetlenségének biztosítása és törvényes rendjének védelme.

*Nemzetbiztonsági Szakszolgálat (NBSZ):* Magyarország nemzetbiztonsági szolgálata, a polgári nemzetbiztonsági szolgálatok irányításáért felelős miniszter útján a Kormány irányítása alatt álló, az ország egész területére kiterjedő illetékességgel rendelkező, önálló gazdálkodást folytató költségvetési szerv. Polgári titkosszolgálat, amely hazánk nemzetbiztonságának, közrendjének és közbiztonságának védelme érdekében hajtja végre az Nbtv.-ben meghatározott speciális – a titkosszolgálati eszközök és módszerek alkalmazására irányuló támogatói, szakértői és szakhatósági – feladatait.

*Nemzetbiztonsági tevékenység:* titkosszolgálati eszközök és módszerek alkalmazása.

*Nemzetbiztonsági védelem:* a nemzetbiztonsági szolgálatok által nyújtott speciális védelem, az Nbtv.-ben meghatározott személyek tevékenysége ellen irányuló, valamint ezen személyek tevékenységéhez kötődő védett információk jogellenes megszerzését célzó – ezáltal Magyarország nemzetbiztonsági érdekeit sértő vagy veszélyeztető – leplezett törekvések felderítése és elhárítása; a védelem ellátása során a nemzetbiztonsági szolgálatok a védendő személyt érintően csak írásbeli beleegyezésével alkalmazhatják a titkos és nyílt információgyűjtés eszközeit és módszereit; a nemzetbiztonsági szolgálatok rendszeresen tájékoztatják a védendő személyt a védelem során tett biztonsági intézkedésekről és az intézkedések által érintett személyek köréről.

*Nemzetbiztonsági:* titkosszolgálati.

*Összeférhetetlenség:* a főfoglalkozás mellett más szervezetekbe történő belépési szándék esetében megjelenő állapot, amely a hivatással vagy a szolgálati beosztással össze nem egyeztethető, illetőleg a szolgálat érdekeit sérti, veszélyezteti.

*Polgári nemzetbiztonsági szolgálatok:* az Információs Hivatal, az Alkotmányvédelmi Hivatal, a Nemzetbiztonsági Szakszolgálat, valamint a Terrorrelhárítási Információs és Bűnügyi Elemző Központ.

*Rendvédelmi szervek:* a rendvédelmi feladatokat ellátó szervezetek, a rendőrség, a hivatásos katasztrófavédelmi szerv, a büntetés-végrehajtási szervezet, az Országgyűlési Őrség, a katonai és polgári nemzetbiztonsági szolgálatok, valamint a Nemzeti Adó- és Vámhivatal.

*Terrorrelhárítási Információs és Bűnügyi Elemző Központ (TIBEK):* Magyarország nemzetbiztonsági szolgálata, a polgári nemzetbiztonsági szolgálatok irányításáért felelős miniszter útján a Kormány irányítása alatt álló, az ország egész területére kiterjedő illetékességgel rendelkező, önálló gazdálkodást folytató költségvetési szerv. Polgári titkosszolgálat, amely a közbiztonsági, valamint a nemzetbiztonsági kockázatokkal szemben fellépő rendészeti szervek, nemzetbiztonsági szolgálatok és közigazgatási szervek legfőbb információfúziós és információmegosztó központja. Az Nbtv.-ben meghatározott feladatok végrehajtása során ellátja a nemzetbiztonságot vagy a közbiztonságot fenyegető cselekmények, támadások elleni bűnüldöző és nemzetbiztonsági szaktevékenység érdemi támogatását, a kormányzati és biztonságpolitikai döntéshozatal segítését, valamint az információigényének teljesítését.

## 7. Műszaki kiképzés

*Aknamező:* az a terepszakas, amelynek határain belül meghatározott rendszerben vagy rendszertelenül harcokosi vagy gyalogság elleni aknák vannak telepítve önállóan vagy vegyesen. Ennek megfelelően megkülönböztetünk harcokosi-, gyalogsági és vegyes aknamezőket.

- Álcahaló, álcatakaró:* a gyárilag készített álcahaló vagy álcatakaró a mesterséges álcázáshoz valamennyi fegyvernemnél és szakcsapatnál rendszeresített eszköz.
- Álcázás valóságossága:* azt jelenti, hogy egyrészt az álcázott objektumok és létesítmények hasonlítanak a terephez, illetve a környező tárgyakhoz, ezért nem vonják magukra az ellenség figyelmét; másrészt hogy a színlelt létesítmények látszatra megegyeznek a valódiakkal.
- Álcázás változatossága:* megköveteli, hogy kerüljék az egyforma és gyakran alkalmazott sablonos álcázási módokat, vagyis az azonos álcázási feladatokat más-más módon kell végrehajtani.
- Álcázás:* a katonák és harceszközök védettségét elősegítő műszaki tevékenység, amelyet a harc során év- és napszaktól függetlenül végezni kell.
- Áruló jelek:* az ellenség a csapatokat, azok tevékenységét, valamint a csapatobjektumokat jellegzetes ismertetőjeleik alapján ismeri fel. Ezeket az ismertetőjeleket áruló jeleknek nevezzük.
- Erődítés:* a terep előkészítése és berendezése a harc sikeres megvívása érdekében.
- Erődítési építmények:* azok a mesterséges létesítmények, amelyeket a harctéren építünk a harc célkitűzéseinek elősegítése érdekében.
- Fedezékek és óvóhelyek:* a személyi állomány és a harceszközök részére szolgáló erődítési építmények, amelyek biztosítják az ellenség tüzével szembeni védelmet, a katonák pihenését, és védenek a kedvezőtlen időjárás hatásától is.
- Folyamatos álcázás megvalósulása:* úgy valósul meg, hogy a csapatok tevékenységük kezdetétől annak befejezéséig szigorúan betartják az álcázási rendszabályokat;
- Inicializálás:* a robbanásszerű átalakulás kiváltását – azaz a robbanási folyamat beindítását – inicialásnak (indításnak) nevezzük.
- Irányított műszaki záruk:* a telepítés után távirányítással – vezetéken vagy rádión – kibocsájtott jelre a szükséges időben élesített helyzetbe kerülnek, vagy működésbe lépnek, robbannak.
- Lövészárok:* olyan – egyik vagy mindkét oldalon – mellvéddel rendelkező keskeny árok, amelynek rendeltetése a tüzelés, a figyelés, valamint a fő és tartalék tüzelőállások közötti rejtett közlekedés biztosítása.
- Lövészelemek:* a géppisztoly, gépkarabély, a golyószóró és géppuska, továbbá a kézi páncélelhárító fegyverek és kezelők részére szolgáló tüzelőállások.
- Lövészteknő:* sekély, teknőszerű gödör, amelynek az ellenség felőli végén egy félkör alakú mellvédet készítettek.
- Megtévesztés:* az ellenség félrevezetése színlelt tevékenységekkel, objektumok létrehozásával.
- Műszaki csapatok rendeltetése:* a műszaki támogatás legbonyolultabb, a személyi állomány speciális kiképzettségét, a műszaki eszközök és anyagok széles körű alkalmazását igénylő szakfeladatok végrehajtása.
- Műszaki támogatás fő feladatcsoportjai:* a saját csapatok mozgásának támogatása és túlélőképességük fokozása, az ellenség mozgásának akadályozása, illetve egyéb általános műszaki feladatok.
- Műszaki támogatás:* mindazon speciális tevékenységek és rendszabályok összessége, amelyeket a harc, hadművelet, illetve a nem háborús műveletek előkészítése és végrehajtása során műszaki feltételként meg kell teremteni a feladatot végrehajtó csapatok tevékenységének sikeres megvalósításához.
- Műszaki záruk:* a természetes akadályok várható harctevékenységgel összhangban való kiegészítése mesterséges akadályokkal. Működésük és hatásuk tekintetében a műszaki záruk feloszthatók robbanó és nem robbanó, valamint kombinált műszaki zárukra.
- Műszaki zárás:* az ellenség mozgásának és manőverének, illetve tervezett tevékenységének akadályozására irányuló tevékenységek összessége.

*Önműködő műszaki záruk:* a telepítés után azonnal vagy bizonyos idő elteltével önállóan (időzített aknák) élesített helyzetbe kerülnek, és rájuk gyakorolt külső hatásra önműködően működésbe lépnek, robbannak.

*Rejtés:* a katonák, harceszközök és objektumok áruló jelei keletkezésének megakadályozása és el-tüntetése.

*Robbanás:* robbanóanyagok kémiai átalakulását robbanásszerű átalakulásnak, más szóval robbanásnak nevezzük. A robbanás állandósult formája a detonáció.

*Robbanóanyag:* azok a vegyületek vagy keverékek, amelyek meghatározott külső hatásra gyors kémiai átalakulásra képesek, és átalakulásuk során nagy mennyiségű, nyomású és hőmérsékletű gázok, gőzök szabadulnak fel, amelyek kiterjedésük közben mechanikai munkát végeznek.

*Robbantógyutacs:* egyik végén nyitott, henger alakú hüvely, amelynek alsó részében magas hatóerejű, heves robbanóanyag, felette iniciáló robbanóanyag van.

*Sáncszerszámok:* a föld- és faanyagok kézi megmunkálására alkalmas eszközök.

*Szerelt gyutacs:* a töltetek tűzzel való gyújtását szerelt gyutacs alkalmazásával hajtjuk végre, amelynek alapvető részei a robbantógyutacs és az időzített gyújtózsínór.

*Természetes akadályok:* az olyan tereptárgyak – a terep domborzati elemei és képződményei –, amelyek természetes állapotukban is gátolják a csapatok mozgását, és nehezítik harcfeladatuk végrehajtását. A legjelentősebb természetes akadályok a folyók, a csatornák, a mocsarak, az emelkedők, a lejtők, a sűrű erdők.

*Töltet:* egy adott robbantási feladat végrehajtásához előkészített, meghatározott mennyiségű robbanóanyag.

## 8. ABV-védelmi kiképzés

*ABV-mentesítés:* bármely személynek, tárgynak vagy területnek a vegyi vagy biológiai mérgező harcanyag elnyelésével, megsemmisítésével, ártalmatlanná tételével vagy eltávolításával, illetve a radioaktív anyag eltávolításával történő biztonságossá tételének folyamata.

*Aeroszol:* szilárd vagy folyadékrezecskék diszperziója gáz halmazállapotú anyagban, rendszerint levegőben.

*Alfa-sugárzás:* pozitív töltésű, két protonból és két neutronból álló, nagy tömegű és nagy energiájú részecskesugárzás.

*Atomfegyver:* olyan fegyver, amelyiknél a pusztító hatást a magfizikai reakciók (maghasadás, illetve magegyesülés) során felszabaduló energia képezi.

*Béta-sugárzás:* viszonylag nagy energiájú negatív töltésű részecskék (elektronok) áramlása.

*Biológiai fegyver:* a biológiai harcanyag és a célba juttató eszköz együttesen.

*Biológiai harcanyag:* olyan mikroorganizmus vagy az általa termelt toxin, amely az emberek, állatok vagy növények megbetegedését, illetve egyes anyagok károsodását okozza.

*Dózis:* a szervezetbe került káros vegyi, biológiai vagy sugárzó anyag mennyisége. A vegyi dózist általában mg-ban vagy koncentrációban fejezik ki, a biológiaiakat a testbe bekerült kórokozók számával.

*Elektromágneses impulzus:* rövid ideig tartó, rendkívül nagy intenzitású, széles tartományú impulzus, amely a magaslégköri (20–40 km) és a földi atomrobbanást, esetleg más, erre a célra kifejlesztett eszköz robbanását kíséri.

- Felezési idő:* az egyes radionuklidokra jellemző időtartam, amely alatt a radioaktív anyag atomjainak fele bomlik el.
- Gamma-sugárzás:* nyugalmi tömeggel és elektromos töltéssel nem rendelkező gamma-fotonok áramlása. A gamma-sugarak nagy energiájú elektromágneses sugarak.
- Gyűjtőfegyver:* A gyűjtőanyag és az alkalmazására szolgáló eszköz együttesen a gyűjtőfegyver.
- Harcképtelenséget okozó anyagok:* olyan vegyi anyagok, amelyek hosszabb idejű (órák, napok) ideiglenes fizikai vagy idegi harcképtelenséget okoznak.
- Hasadóanyag:* magas tisztítási és dústítási fokú radioaktív anyag, amely atomfegyver vagy nukleáris reaktor energiatermelő anyagaként szolgál.
- Kollektív ABV-védelem:* ABV környezetben az állomány egy csoportja részére biztosított védelem, amely lehetővé teszi a tevékenységet egyéni védőeszközök használata nélkül.
- Lappangási idő:* az az időtartam, amely eltelik a mérgező vagy fertőző anyagok szervezetbe kerülésétől a tünetek megjelenéséig.
- Maggyesülés:* a könnyű elemek atommagjai külső energiabefektetés hatására nehezebb atommagokká egyesülnek, és új, nagyobb tömegszámú elemek jönnek létre hatalmas energiafel szabadulás kíséretében.
- Maghasadás:* olyan nagy sebességű és nagy energiafel szabadulással járó magfizikai reakció, amelynek során egyes nehéz radioaktív atommagok kisebb tömegű atommagokká alakulnak át.
- Maradóság:* az az időtartam, amely alatt a mérgező vagy biológiai harcanyag hatásos marad a célterületen.
- Mérgező harcanyagok:* azok a vegyületek, amelyek harci körülmények között is képesek az élő szervezetek károsítására, pusztítására.
- Miózis:* a szem pupillájának összeszűkülése eredményeképpen kialakuló homályos látás és fókuszálási zavarok. Ez a kis dózisu idegmérgek egyik megfigyelhető hatása.
- Neutron által gerjesztett aktivitás:* a közvetlen neutronbesugárzás eredményeként a földben vagy egy objektumban gerjesztett radioaktivitás.
- Radiológiai fegyver:* minden olyan eszköz (kivéve az atomfegyvereket), amelyet speciálisan arra terveztek, hogy sugárzó anyagokat szórjanak szét, és ezzel károkat, sérüléseket okozzanak.
- Sugáradag:* valamely besugárzott anyag által elnyelt ionizáló sugárzási energia mértékét meghatározó mennyiség. Mértékegysége:  $1 \text{ J/1 kg} = 1 \text{ Gray (Gy)}$ .
- Sugárszennyezettség:* a tárgyak, harceszközök, anyagok stb. egységnyi felületén, attól körülbelül 1–2 cm távolságban mérhető sugárzás intenzitása. Mértékegysége:  $\text{Bq/cm}^2$
- Tömepusztító fegyverek:* olyan fegyverfajták tartoznak ide, amelyek az azonos körülmények között alkalmazott hagyományos fegyverekhez képest viszonylag rövid idő alatt jóval nagyobb pusztító hatást tudnak kifejteni a személyi állományra, a harci-technikai eszközökre, a különböző objektumokra.
- Trotilegyenérték:* a nukleáris robbanás folyamán felszabaduló összenergia, tonnában kifejezve, amely azt a trotilmennyiséget jelöli, amelynek robbanása következtében ugyanakkora energia szabadul fel.
- Tűzgömb:* néhány milliomod másodperccel a nukleáris fegyver robbanása után kialakuló, izzó plazma és forró gázok fénylő gömbje, amely azonnal terjeszkedni és hűlni kezd.
- Vegyi fegyver:* a különböző mérgező harcanyagok, valamint azok alkalmazási eszközei.

## 9. Híradókiképzés

*Duplex összeköttetés:* a rádióforgalom egy időben két frekvencián (adófrekvencián, vevőfrekvencián) történik, és a rádióforgalmi rendszerben a vezetőállomás és egy-egy tagállomás egy időben képes adni.

*Egyes hívás:* akkor kell alkalmazni, ha egy állomás egy másik állomással kezdeményezi az összeköttetés felvételét.

*Egyoldalú (szimplex) összeköttetés:* az egyik állomás csak ad, a másik állomás (állomások) csak vesz (vesznek).

*Egységes Digitális Rádiórendszer:* a magyarországi készenléti és rendvédelmi szervek, valamint a kormányzati felhasználói kör rádiókommunikációs igényeinek kielégítése céljából létrehozott digitális, trónkölt, zártcélú távközlő hálózat.

*Fél-duplex összeköttetés:* a rádióforgalom egy frekvencián történik, de a rádióforgalmi rendszer állomásai csak felváltva képesek adni.

*Figyelmeztető (előzetes) hívás:* közvetlenül a közlemény (távirat) továbbítását megelőzően alkalmazott hívás.

*Készenléti hívás:* a tagállomások vételkésztségének rövid és gyors ellenőrzésére szolgáló hívás.

*Kezdő hívás:* az összeköttetés felvétele során első alkalommal kezdeményezett hívás.

*Körözvényhívás:* egy állomás (például a vezetőállomás) a rádióháló valamennyi tagállomásával kezdeményezi az összeköttetés felvételét.

*Rádióháló:* három vagy ennél több, egymással hírváltásra rendelt, közös forgalmi adatokkal ellátott rádióállomás forgalmi rendszere.

*Rádióhíradás:* rádióhíradás alatt a parancsnokok és a parancsnokságok között rádióeszközök felhasználásával biztosított összeköttetéseket értünk, amelyeket információk továbbítására használnak fel.

*Rádióirány:* két egymással hírváltásra rendelt, közös forgalmi adatokkal ellátott rádióállomás forgalmi rendszere.

*Rádiótilalom:* a rádió-adóállomások kisugárzására vonatkozó korlátozásokat értjük.

*Részleges rádiótilalom:* a rádióállomások felveszik egymással az összeköttetést, és ezt követően az adót készenléti üzembe kell helyezni.

*Teljes rádiótilalom:* a rádió-adóállomások kisugárzással nem hangolhatók le, és kisugárzás semmilyen célból nem történhet.

*Többes hívás:* alkalmazására akkor kerül sor, ha egy állomás (például a vezetőállomás) egynél több, de nem az összes tagállomással kíván összeköttetést létesíteni.

## 10. Logisztikai ismeretek

*5M:* a logisztika magyarázatára és megértésére alkalmazott, szemléletes formula, *megfelelő* anyag, eszköz, személy, *megfelelő* helyre, *megfelelő* időben, *megfelelő* mennyiségben és minőségben, *megfelelő* költségek mellett történő eljuttatását jelenti.

*63M egységes sátor rendeltetése:* tábori viszonyok között biztosítsa a személyi állomány elhelyezését és pihentetését, munkáját, az egészségügyi szervek tevékenységét, valamint egyes anyagfelvételek tárolását.

*Alapilletmény:* a betöltött szolgálati beosztáshoz meghatározott besorolási osztály, besorolási kategória figyelembevételével, a 2012. évi CCV. törvény 5. melléklet szerinti alapilletmény-szorzószám és a honvédelmi illetményalap szorzata.

*Egységes sátor főbb méretei:* a felállított sátor fizikai kiterjedése.

*Egységes sátor súlyadatai:* a máházott sátor kilogrammban kifejezett adatai.

*Egységes sátor tartozékai:* a sátor rendeltetésszerű használatához szükséges anyagok és eszközök.

*Egyszerűsített eljárás:* a káreljárás egyik módja, amikor a károkozó a kártérítés jogalapját és mértékét, valamint a megtérítési kötelezettségét kötelezvényen elismeri.

*Élelmezési normák megállapítása:* a katonák élelmezési ellátására egységesített elvek alkalmazása.

*Feszítő cövekek helyei:* a sátor biztonságos használatához szükséges rögzítési pontok.

*Hadtápbiztosítás:* a logisztikai támogatáson belül az üzemanyaggal, ivóvízzel és étellel, ruházattal, elhelyezési szakanyagokkal, térképészeti és humán szakanyagokkal való ellátást, illetve ezen készletek lépcsőzését, készletezését, tárolását, szállítását és mozgatását foglalja magában.

*Háromtagú bizottság:* a káreljárás lefolytatására létrehozott csoport.

*Honvédelmi illetményalap:* a honvédek jogállásáról szóló 2012. évi CCV. törvény 2. § 12a. pontja szerinti honvédelmi illetményalap 2019. január 1-jétől 44 600 forint.

*Honvédségi vagyon:* a Honvédség kezelésébe, illetve gazdálkodási körébe tartozó ingó és ingatlan vagyontárgy, továbbá pénzeszköz; jogszabály, hatósági intézkedés vagy szerződés alapján a Honvédség ideiglenes kezelésébe került idegen vagyontárgy és pénzeszköz; a gazdálkodó szervezeteknek vagy civil szervezeteknek átadott azon vagyontárgy és pénzeszköz, amelyet e szervezetek a Honvédséggel szembeni visszaszolgáltatási vagy elszámolási kötelezettséggel kezelnek.

*Kár:* a Magyar Honvédséget ért vagyoni hátrány.

*Kártérítés mértéke:* a károkozó által okozott kár összege.

*Kártérítés utólagos mérséklése:* akkor kerülhet rá sor, ha a katona anyagi helyzetében, családi és szociális körülményeiben a jogerős határozat meghozatalát követően olyan változás állt be, amelyre tekintettel a kártérítést a saját vagy a vele szemben tartásra jogosultak megélhetésének veszélyeztetése nélkül még részletekben sem képes megfizetni.

*Katona:* a hivatásos és szerződéses katona, a tényleges szolgálatot teljesítő önkéntes tartalékos katona, valamint a honvéd tisztjelölt és a honvéd altisztjelölt.

*Kétszeres szorzó:* az állomány katasztrófavédelmi feladatok ellátásának idejére számított, az MH emelt élelmezési ellátás egységének emelése.

*Kötelezvény:* a megtérítési kötelezettség elfogadása.

*Logisztikai támogatás:* a katonai szervezetek mozgatásának és fenntartásának tervezésével és szervezésével foglalkozó feladatok és rendszabályok összessége.

*Nyilatkozat élelmezési ellátásról:* a szerződéses legénységi állomány tagjának, az általa választott élelmezési ellátás módjáról tett szándéka.

*Részletekben történő fizetés:* a károkozó által okozott kár összegének nem egy összegben történő megfizetése.

*Részletes felszerelési könyv:* az állomány részére kiadott honvédségi tulajdonú anyagok nyilvántartása.

*Ruházati alapfelszerelés:* a katona egyenruházata a szolgálati feladatok ellátásának idejére.

*Ruházati biztosítás célja:* járuljon hozzá a honvédelmi szervezetek hadrafoghatóságának és harc-képességének fenntartásához, a feladat eredményes végrehajtásához.

*Ruházati biztosítás rendeltetése:* az MH kiképzésének és harcászultságának előírt szinten tartásához, valamint a katasztrófavédelmi feladatok ellátásához a ruházati szükségletek tervezése, a készletek megalakítása, az állomány folyamatos ellátása és szolgáltatási igényeinek kielégítése, a szakanyagok műszaki-technikai fejlesztése, a szakállomány felkészítése, a gazdálkodás szervezése, irányítása és ellenőrzése.

*Sátor felállítása:* a sátor igénybevételéhez szükséges folyamat.

*Sátorban elhelyezhető személyek száma:* a sátor befogadóképessége, amely biztosítja az elhelyezett állomány pihentetését, munkavégzését.

*I. számú élelmezési norma:* az MH alap élelmezési ellátásának egysége.

*VI. számú élelmezési norma:* az MH emelt élelmezési ellátásának egysége.

## 11. Egészségügyi kiképzés

*Arany óra:* a sérülés után a sérült a lehető legrövidebb időn belül (platina 10 perc) egészségügyi ellátásra kerüljön, és hatvan percen belül (arany óra) eljusson az első, orvosi ellátást végző intézetbe.

*Artériás nyomópontok:* az artériás vérzés helyétől függően a halántéki, állcsonti, nyaki, kulcsfonti, felkari, combcsonti artériára gyakorolt erőteljes nyomás az artériás vérzés csillapítására szolgál.

*Artériás vérzés csillapításának lépései:* a sérült lefektetése, leültetése; a nyomópont kézzel való nyomásával a vérzés csillapítása; segítség hívás; ütőeres nyomókötés elkészítése; a nyomópont felengedése; a végtagról a szorító ruházatot eltávolítjuk; az ellátott végtagot a szívtől magasabban nyugalomba helyezzük; ha ahogy sem sikerül a vérzést megállítani, végső megoldásként érleszorító (CAT) felhelyezése.

*Artériás vérzés:* az ütőér megszakadásakor a vér (a pulzus ütemének megfelelő) lüktetéssel, esetleg messzire lövellő sugárban ürül a sebből. Az oxigénnel telített artériás vér színe élénkpiros.

*Biológiai halál:* a szervezetben visszafordíthatatlan károsodások következtek már be. Ekkor már nincs megalapozott esély a túlélésre. Jelei: hullamerevség, beivódásos hullafoltok, mumifikáció, étellel összeegyeztethetetlen sérülés, rothadás.

*Csonkolt (amputált) seb:* robbanás, gépek, éles forgó eszközök, sínen haladó járművek okozzák. Az amputáció helyén általában erős, nehezen csillapítható a vérzés. Robbanás után lehet, hogy nem vérzik.

*Csonttörés:* a csont folytonossága részben vagy teljes keresztmetszetében megszakad. Legtöbbször közvetlen erőhatásra keletkezik. A törés lehet zárt vagy nyílt.

*Égés:* I. fokú égés: A bőr legfelső rétege károsodik, kissé duzzadt, vörös, fényes, a sérült fájdalomról panaszkodik. Pár nap alatt, esetleg hámlás kíséretében, spontán gyógyul: például napégés. II. fokú égés: a hámréteget és maximum az irhát érintheti a károsodás, a sima, kipirult bőrfelületek között szabálytalan mennyiségben és nagyságban hólyagok képződnek. Bennük kezdetben vizes, később szalmasárga színű folyadék látható. III. fokú égés: a szabad szemmel nem mindig észlelhető bőr alatti szövetelhalás uralja a képet. A piros, fájdalmas bőrfelületen lévő hólyagok megsérülnek, kifakadnak, a bőr folytonossága megszűnik. A sebalap szürkés színű, nedvező, ami a kiáramló szövetnedv és vérplazma következménye. Nagy a fertőzésveszély. IV. fokú égés: tartós láng hatás vagy magas feszültségű egyenáram következménye. Kiterjedhet egy-egy testrészre, de az egész testre is. Elhalt bőr, izom-, ín-, zsírszövet-sérülés, az égett testfelszín elszennedése jellemzi. Gyakran az étellel összeegyeztethetetlen sérülések kategóriájába tartozik.



*Első orvosi segély/Emelt szintű első szaksegély:* egészségügyi végzettséggel rendelkező egészségügyi tiszt által nyújtott egészségügyi ellátás. Az ellátás jellemzően a katonai szervezet egészségügyi központjában történik (Role-1 szintű egészségügyi ellátó létesítmény). Jellemző formája a járóbeteg ellátás keretében megvalósuló egészségügyi támogatás (biztosítás).

*Első szaksegély:* egészségügyi végzettséggel rendelkező egészségügyi altiszt/legénységi állomány által nyújtott egészségügyi ellátás.

*Eszméletlenség:* az az állapot, amikor a beteg nem ébreszthető, nem reagál a külvilág ingereire: kérésekre, felszólításra vagy fájdalomingerre.

*Fagyás:* I. fokú fagyás: égő, szúró fájdalom, zsibbadás érzése, a bőr sápadt, márványozott, később kipirul, szederjes lesz és enyhén duzzadt. II. fokú fagyás: a szederjes bőrről kisebb-nagyobb vörhenyes, savós hólyagok keletkeznek, amelyek ha megnyílnak, a folyadék kiürül, és nehezen gyógyuló fekélyek maradnak vissza. III. fokú fagyás: viaszos színű terület, amelyen vérral telt hólyagok képződnek. IV. fokú fagyás: mély szövetelhalás jellemzi.

*Ficam:* az ízületi sérülés súlyosabb formája, külső erő hatására kimozdul az ízületi fej az ízületi árokból, és az erő megszűnte után sem tér vissza.

*Hajszáleres vérzés:* felületes sérülés, a bőr- és bőr alatti kötőszövet hajszálereinek megrepedéséhez vezet. A seben keresztül vékony csíkban szivárgó vérzést észlelünk, vagy csak gyöngyözik a felületen a vér. A vérzés sokszor spontán megszűnik. Lényeges vérvesztés nem fenyeget.

*Harapott seb:* állat és ember is okozhatja. Ráharapáskor a harapó fognyomai látszanak a felületen. Kiharapáskor több-kevesebb lágyrészhiányt találunk. Mindkét esetben bekerül a harapó nyála a sebbe, súlyos fertőzést előidézve. A fájdalom nagy. A sebszélek különbözőek lehetnek, nagy a fertőzésveszély.

*Harctéri életmentő katona által végrehajtott segélynyújtás:* az egészségügyi segélynyújtás olyan speciális formája, amikor a segélynyújtója polgári egészségügyi végzettséggel nem, de speciális egészségügyi felkészítéssel, képzettséggel rendelkezik, és a képzettségének megfelelően kialakított emelt szintű egészségügyi felszereléssel és eszközökkel nyújt elsősegélyt a rászorulóknak részére.

*Heimlich-féle műfogás:* légúti idegen test eltávolítására használhatjuk eszméletlenül lévő és eszméletlen betegen egyaránt.

*IFAK tartalma:* tourniquet; izraeli traumakötés; egyszer használatos gumikesztyű; Kerlex vérzéscsillapító kötszer; orr-garat tubus; ragtapasz (5 cm × 5 m).

*Klinikai halál:* a légzés és a keringés leállása. Ekkor még megalapozott esély van a folyamat visszafordítására.

*Légmell:* tompa vagy nyílt mellkasi sérülést követően sérül a tüdőt körülvevő mellhártya fali vagy zsigeri lemeze. Ennek következménye, hogy levegő kerül a lemezek közé, de onnan kijutni nem tud. Ilyenkor légmell (PTX) alakul ki, a mellűri negatív nyomás megszűnik. A PTX lehet nyílt, zárt vagy szelepes (feszülő).

*Lőtt seb:* lövedék okozza, amely lehet behatoló, illetve áthatoló. A bemeneti kaput és (ha van) kimeneti kaput löcsatorna köti össze. A behatolási kapu átmérője kisebb, mint a távozási kapué. A kimeneti nyílás felismerhető arról, hogy szélei roncsoltak, a nyílás tátongó. A fertőzésveszély nagy, a vérzés erős. A fájdalom az elszenvedést követően minimális, majd fokozatosan erősödik.

*MEDEVAC:* az az egészségügyileg felügyelt folyamat, amely során beteg, sebesült, sérült személyt szállítanak egészségügyi ellátó létesítményekbe és/vagy azok között, a folyamatos ellátás szerves részeként.

*Nyílt törés:* nyílt törés esetén a törés felett seb keletkezik. A sebet okozhatja az elmozduló törött csontvég, amely ilyenkor láthatóvá válik a sebben; máskor a törést okozó erő nemcsak a csontot töri el, hanem sebet is okoz, így jön létre a nyílt törés.

*Őn- és kölcsönös segélynyújtás:* a segélynyújtás azon formája, amikor a segély nyújtója rendelkezésre álló egyéni egészségügyi felszereléssel (IFAK) alapvető életfunkciókat megtartó, életveszélyt elhárító egészségügyi ellátásban részesíti magát és/vagy a többi rászoruló.

*Rándulás:* rándulás akkor keletkezik, ha külső erő kimozdítja természetes helyzetéből – az ízületi árokból – az ízületi fejet, de az erőhatás megszűnésekor az visszatér az ízületi árokba.

*Roncolt seb:* tompa tárgy okozza, nyomás, ütés hatására. A roncsolás durva erő hatására a mélyebb szövetekben hoz létre károsodást. Erős fájdalommal jár. A sebszélek tátongók, a vérzés számottevő és nagy a fertőzésveszély.

*Sebzés:* sebzésnek nevezzük a bőr és/vagy a nyálkahártya, illetve az alattuk elhelyezkedő szövetek folytonosságának külső hatásra történő megszakadását.

*Sokkfektetés:* a sérült a hátán fekszik, 45°-ban megemelt alsó végtagokkal. Javasolt újult sérülteknél, illetve vérzéscsillapítást követően a vérzéses sokk kialakulásának megelőzésére.

*Stressz:* az az állapotot, amikor a szervezet kimerült nyugalmi állapotából, és fokozottan reagál az ingerekre. A stressz az élet velejárója, önmagában nem feltétlenül rossz, sőt cselekvésre inspirál. De ha a szervezetünket halmozott negatív hatás éri, akkor egy sor betegség előidézője lehet.

*Szakított seb:* a testfelületre hatóhúzó erő okozza. A bőrt az alpjáról letépheti, a bőr alatti szövetek szakadása, megnyúlása jöhet létre. A súlyos szöveti roncsolódás miatt a fájdalom nagy. A leszakadt lágyrész tátongó, erőteljesen vérző, jelentős a fájdalom és fertőzésveszély.

*Szúrt seb:* szövetekbe hatoló éles, hegyes tárgy (kés, karó) okozhatja. Lehet be- és áthatoló. A behatolási kapun lép be a szűrő tárgy. A szúrásatornába gyakran sodor be szennyeződések, idegen testet. A szúrt sérülések jelentős hányada mélyre hatol, ezért a fokozott vérzésre mindig gondolni kell (sokk tünetei!). A sebszélek összefekvők, a vérzés változó, a fájdalom mértéke a testtájéktól függ, a fertőzésveszély nagy.

*Vágott, metszett seb:* éles eszközök (kés, penge, üvegdarab, lemez) hatására keletkeznek. A sebszélek egyenesek, nincs roncsolódás. A vérzés a megsérült erek típusától függően lehet számottevő. Az elszenvedést követően a fájdalom általában enyhe, majd fokozatosan erősödik.

*Vénás vérzés:* a vérzés intenzitása a sérült véna átmérőjének függvénye, általában nagy mennyiségű vérvesztéssel jár. Jellemző a vér sötétebb vörös színe. A vénákban viszonylag alacsony a nyomás, ezért a vér ennek megfelelő nem túl nagy nyomással, viszont bőséges mennyiségben ürülhet.

*Vérzés:* mechanikai sérülés az erek megszakadásához, vérzéshez vezethet. A vérzés történhet a szövetek közé vagy testüregbe (belső vérzés), illetve a bőr folytonosságának egyidejű sérülése esetén a külvilág felé. A vérzés jellege és mennyisége a megsérült ér nagyságától és fajtájától függ. Típusai: hajszáleres, vénás, artériás, kevert.

*Zárt törés:* zárt törésről beszélünk akkor, amikor a csont felett található bőr ép marad.

*Zúzott seb:* tompa tárgy hatására jön létre. A szövetek rugalmas ellenállását a tompa erő áttöri, azok megszakadnak. Erős fájdalom. A sebszélek tátongók lehetnek, a vérzés csekély, a fertőzésveszély nagy.

## 12. Általános lőkiképzés

**Biztosító szerkezet:** a biztosító szerkezet a fegyver biztonságos kezelését, a balesetek, a véletlen el-sülések megelőzését szolgálja. Meghatározott helyzetben rögzíthet, lezárhat, szétkapcsolhat szerkezeteket, alkatrészeket, és így az elsütést lehetetlenné teszi.

**BREAK FREE CLP:** fegyvertisztító anyag (univerzális olaj), amely megfelel a NATO MIL. SPEC. L-63460B standard követelményeinek (NATO CODE S-758). Bőrré és a nyálkahártyára semleges, PH-értéke 7,0, minden fémét konzervál és véd a kondenznedvességtől. Lobbanáspontja 93 °C felett van. Nem fagy meg -54 °C-ig. Környezetbarát, teljesen lebomlik.

**Célpont:** az a pont, amelyre a fegyvert beirányozzuk.

**Célzás:** az a ténykedés, amellyel a fegyver csőtengelyét vízszintes és függőleges síkban egy meghatározott helyzetbe állítjuk azért, hogy a lövedék pontosan a célba találjon.

**Csappanyú:** a hüvelyfenéken, a csappanyúfészekben található. A lőportöltet meggyújtására szolgáló, sárgarézből készült csészecske, amelyben gyúelegg van, és egy amalván fóliából készült, kör alakú lemezzel van lefedve. (Erre üt rá az ütőszeg.)

**Csípőlövés:** csípőhöz szorított vagy csípőmagasságban tartott fegyverrel leadott lövés, amelyet az ellenség közeli és váratlan megjelenése esetén használunk, ha a célzásra nincs idő vagy elegendő hely. A fegyvert a testtengellyel fordulva a cél felé irányítjuk, és kiváltjuk a tüzet.

**Elsütés:** az elsütőbillentyű elhúzása. Az elsütő ujj rövid mozdulata, amely egyenesen hátra irányul.

**Elsütőszerkezet:** a fegyver egyik fő szerkezeti egysége. A lövés beindításához szükséges mechanikai energiát szolgáltatja. Szabályozza, biztosítja az egyes- és sorozatlövés kiváltását, valamint az ütemét.

**Feltámasztás:** a fegyver feltámasztása/alátámasztása a célzás pontosságának növelése érdekében (például homokzsák, fedezék széle segítségével).

**Fényjelző lövedék:** rendeltetése a célmegjelölés és a tűzhelyesbítés. A lövedékben a mag mögött persely van, fényjelző eleggyel töltve. A fényjelző elegy lövéskor meggyullad, és a lövedék repülése közben égve világító nyomot szolgáltat. A lövedék csúcsa zöld.

**Füstnélküli lőporok:** többek között piroxilines és nitroglicerines lőporokra oszlanak. A piroxilines lőpor etiléterben oldott és fel nem oldott piroxilinn bizonyos százaléku keverékéből áll. A nitroglicerines lőport piroxilinn és nitroglicerinn meghatározott százaléku keverékéből készítik. Gyakorsági lőszer, aknagránátok, tűzérsegi lőszer, hajítótölteteként használjuk.

**Füstös lőpor:** salétrom, kén és faszén mechanikai keveréke.

**Gyújtólövedék:** a könnyen gyúló anyagok (szalma, faépület, benzinn stb.) meggyújtására használjuk. A lövedéknek a csúcsán gyújtóelegy van, amely az akadályba ütközéskor meggyullad, középső részén az acélmag vagy csapódószerkezet van, a hátsó részén persely, amelybe a fényjelző elegy van beprésselve. Ezért a gyújtólövedék egyúttal fényjelző lövedék is. A lövedék csúcsa piros.

**Huzagolás:** a fegyvercső belső falába mart, nagy menetemelkedésű, spirális alakú bema-rás, amelynek segítségével a kirepülő lövedéket forgó mozgásra kényszerítjük. A huzagok a csőfuratban csavarmenetszerűen vonulnak végig.

**Hüvely:** a töltény összes alkatrészének egyesítésére szolgál. Megvédi a lőportöltetet a külső behatá-soktól, és megakadályozza, hogy lövésnél a gázok a zár irányában kitörjenek.

**Irányzási szög:** az emelkedési vonal és az irányzónal közötti szög.

**Irányzék:** a csövön lévő célgömb segítségével a fegyver célra irányzását biztosítja.

**Irányzónal:** az az egyenes, amely a lövő szemétől az irányzéken keresztül a célgömb csúcsán a célpontig tart.

*Kaliber:* a fegyvercső belső, huzagolatlan pontjainak átmérőjét jelöli meg, inchben például 0,50 inch, azaz 12,7 mm.

*Kezdősebesség:* a kezdősebesség a fegyver harci sajátosságainak egyik legfontosabb jellemzője, mértékét m/s-ben mérjük. A kezdősebesség az az elméleti sebesség, amivel a lövedék indult volna, ha a kirepülést követően a löporgázok nem hatottak volna rá. A kezdősebesség általában nagyobb a torkolati sebességnél, függ a cső hosszától és a lövedék, valamint a töltet tömegétől. Minél hosszabb a cső (bizonyos határon belül), annál tovább hat a löporgáz a lövedékre, és annál nagyobb a kezdősebesség.

*Kirepülési pont:* a csőtorkolat középpontját kirepülési pontnak nevezzük. A kirepülési pont a röppálya kezdete.

*Lőpor:* azok a vegyületek és keverékek, amelyek külső behatásra gyors kémia átalakulásra képesek, amelyek során nagy mennyiségű magas nyomású, erősen felhevült gáz képződik.

*Lőportöltet:* a lőfegyverek lőszeriben különböző alakú piroxin lőszerszemcsékből álló elegy. A lőportöltet égésekor nagy mennyiségű és forró gáz keletkezik

*Lövés pontosság:* a középso találati pont és a célon kijelölt pont egymáshoz való viszonya. Minél kisebb az eltérés és a lövedék szórása, annál pontosabb a lövés.

*Lövés:* a löporgázok energiájának hatására a lövedék kirepülését a fegyver csövéből lövésnek nevezzük.

*Mozambique Drill:* céllelküzdési technika, amely azon személyek ellen hatásos, akik alkohol, kábítószert vagy tudatmódosító szer hatása alatt állnak (a kábult állapot miatt nincs fájdalomérzet), és/vagy golyóálló mellényt viselnek. A katona lőjön először egy „duplát” (két gyors egyeslövést) a felsőtestre (mellkasba), majd egy egyeslövést a fejre.

*Ölőhatás:* a lövedék célba csapódásának pillanatában mért energiája (joule). Az ember leküzdéséhez mintegy 80 J energia szükséges.

*Páncéltörő gyújtólövedék:* rendeltetése vékony páncélzattal rendelkező célok (páncélautó, páncélozott szállítójármű, vontató, repülőgép) leküzdése, és az átütött páncél mögött lévő gyúlékony anyagok meggyújtása. A lövedék magja rendkívül kemény fémből készül. A lövedék csúcsában vagy hátsó részében gyújtóanyag van, amely akadályba ütközéskor meggyullad. A lövedék csúcsa feketére van festve, és piros gyűrű van rajta.

*Páncéltörő lövedék:* rendeltetése vékony páncélzattal rendelkező célok leküzdése. A lövedék magja igen kemény fémből készült, csúcsa feketére van festve.

*Röppálya:* a lövedék tömegközéppontjának útvonala a levegőben.

*Szórás:* egy és ugyanazon fegyverrel való lövésnél, a pontosság és az egyforma célzás követelményeinek leggondosabb betartása mellett, egy egész sor véletlen ok következtében minden lövedék külön röppályát ír le, és a többitől eltérő, saját becsapódó- (találati) pontja van.

*Tok:* a fegyver fő szerelési bázisa, váza. A szerkezeti egységeket – és a mozgó rendszert – általában a tokban helyezik el. Kivétel a pisztoly. A tok irányítja – vezeti és határolja a mozgó rendszert – a zárszerkezet futását. A tok felső részén kívül helyezkedik el az irányzék.

*Tusa:* a fegyver lövés közbeni szilárd megtámasztását hivatott biztosítani. A tusa lehet szilárdan rögzített vagy csuklósan behajlítható. Készülhet fából, műanyagból, fémből.

*Utántartás:* a fegyver megtartását szolgáló feszített izomtónus, testtartás, amely a lövés leadása után is megmarad.

*Vaklőszer:* a lövés utánzására szolgáló, lövedék nélküli lőszer.

### 13. Katonai tereptan

*Azimut:* valamelyik északi iránytól az óramutató járásának irányában mért vízszintes szög, fajtái: hálózati, földrajzi és mágneses azimut.

*Derékszögű koordináta-rendszer:* olyan koordináta-rendszer, amely a síkban elhelyezkedő pontokat két, egymásra merőleges tengely mentén fejezi ki, melyek az origóban mint kezdőpontban metszik egymást. Egy térképvetület által meghatározott, kétdimenziós (sík), Descartes-féle koordináta-rendszer, amely a koordináták térképről történő leolvasásának megkönnyítésére szolgál.

*Fedett terep:* olyan terep, amelyen a magas növényfedezet (például erdő) és építmények (épületek, kerítések) az áttekintést gátolják, a mozgást akadályozzák. Megkönnyíti a fedett megközelítést, elősegíti az álcázást és rejtést, ugyanakkor megnehezíti a tűzvezetést, megfigyelést, tájékozódást és a mozgásirány tartását.

*Forgási ellipszoid:* a Föld méretét és alakját megközelítő geometriai alakzat, amely egy ellipszisnek a kistengelye körüli elforgatásával állítható elő. Az ellipszoidot rendszerint a kistengely méretével és a lapultság mértékével határozzák meg. A lapultság az ellipszoidnak a gömb alaktól való különbözőségét bemutató viszonyszám. Minél közelebb van a lapultság értéke a nullához, annál jobban közelíti meg az ellipszoid a gömb alakját.

*Földrajzi koordinátarendszer:* a Föld felületén valamely pont a földrajzi szélességével és a földrajzi hosszúságával adható meg. A földrajzi hosszúság a Föld tengelyében a kezdőmeridián, a greenwichi kezdő hosszúsági kör síkja és egy pont meridiánsíkja közti szögérték; a földrajzi szélesség az egy ponthoz tartozó függőleges és az Egyenlítő síkja közötti, északra vagy délre mért szög.

*Geoid:* elképzelt Föld-alak, amit úgy kapunk, ha a tengerek felszínét abszolút nyugodtnak és a kontinensek alatt is folytatódónak tekintjük.

*Hátrametszés:* az álláspont helyének meghatározása az állásponttól ismert, a terepen egyértelműen azonosítható, síkkoordinátával adott pontra végzett, északra tájékozott irányméréssel, azimut meghatározásával.

*Irányszög:* a térkép kilométer-hálózatának függőleges északi–déli vonalai és a tereptárgy iránya által bezárt szög.

*Jelkulcs:* a térképen szereplő egyezményes jelek gyűjteménye, kivonatos változata a jelmagyarázat.

*Katonai jelentőrendszerek:* olyan, katonai térképeken alkalmazott koordináta-rendszerek, amelyekkel gyorsan és egyszerűen lehet meghatározni egy pont vagy terület koordinátáját. Tulajdonképpen a katonai célú helyzetjelentések egyszerűsítésére létrehozott rendszerek. Ilyen rendszer például a Katonai Koordinátahálózati Vonatkozási Rendszer (MGRS).

*Katonai tereptan:* a haditechnikai tudományok része, a terepnek a harcra való befolyásával, a tereptanulmányozás, a tereptájékozódás és célmeghatározás módszereivel, a térkép olvasásával, értékelésével foglalkozik.

*Méretarány:* egy térképi vonal hosszának és a megfelelő terepi vonal vetületi hosszának aránya. Ez az arányszám minden térképszelvény déli keretvonalá alatt megtalálható.

*MGRS (Military Grid Reference System, Katonai Koordinátahálózati Vonatkozási Rendszer):* röviden MGRS-jelentő rendszer; egy, az UTM vetületi koordináta-rendszerére épülő helymeghatározó, célmegjelölő rendszer, amelyet a NATO-tagállamok fegyveres erői alkalmaznak pozíciók, elsősorban földi célpontok helyzetének megjelölésére, jelentésére.

*Névrajz:* a terep térképi ábrázolását kiegészítő szöveg, a tájékozódást, valamint egyes síkrajzi és domborzati elemekről való tájékoztatást szolgálja.

*Nyílt terep:* olyan térszín, amelyen növényfedezet, építmény és domborzat a kilátást, áttekintést nem akadályozza. Jó lehetőséget nyújt megfigyelésre, tűzvezetésre és mozgásra, ugyanakkor megnehezíti a fedett megközelítést, rejtést és az álcázást.

*Oldalmetszés:* álláspont-meghatározási módszer térképen, amely akkor alkalmazható, ha az álláspont jól azonosítható vonalas tereptárgyon (út, fasor, erdőszegély, vasút, csatorna stb.) vagy annak meghosszabbításában, két tereptárgyat összekötő vonalon vagy annak meghosszabbításában, vagy azonosítható domborzati idomvonalon (egyenes irányú hátvonal, völgyvonal stb.) fekszik. Az oldalmetszés végrehajtásához szükség van még a terepvonaltól oldalirányban, lehetőleg merőlegesen elhelyezkedő, jól azonosítható tereptárgyra.

*Síkrajz:* a topográfiai térképi ábrázolás azon része, amely nem tartalmaz domborzat-(magassági) ábrázolást. Síkrajzi elemek például az út- és vízhálózat rajza, a növényfedettség, az épületek, települések.

*Szelvénytűszám:* topográfiai térképeken a kereten kívül található megírás, a jobb felső és a bal alsó sarokban található. A szelvénytű száma, kódja egy számokból, vagy betűkből és számokból álló jelölési rendszer, amely egyértelműen azonosítja az adott térképszelvényt egy térképsorozaton belül. A szelvénytű száma és megnevezése a térkép nomenklatúrája.

*Szintvonal:* azonos tengerszint feletti magasságú pontokat összekötő vonal a térképen.

*Tájékoztató pont:* a terep egy jellegzetes, könnyen meghatározható pontja.

*Tájékoztatópont-vázlat:* tájékozódásra, a megfigyelés és tűzvezetés megszervezésére, valamint a célmegjelölésre szolgáló, tájékoztató pontokat tartalmazó rajz a terepről.

*Tájoló:* irányzékkal és szabatos körosztással ellátott iránytű a mágneses azimut meghatározására.

*Tájtípusok:* a földfelszín sajátos alkotói és alakító tényezői által meghatározott, önálló alapegység ismertetője a tájjelleg. Tájjelleg alapján az alábbi tájtípusokat különböztetjük meg: síkság, homokbuckás vidék, hullámos vidék, dombvidék, árkolt vidék, alacsony hegység, középhegység, magashegység és karszt.

*Talaj:* a föld kérgének az éghajlat és a növényzet hatására létrejött legfelső mállási rétege. A mállás és talajképződés a felső közetrétegek fizikai, kémiai bomlása, aprózódása, átalakulása, amely alapvetően az éghajlat és az élővilág hatására jön létre. A talaj alapvető módon befolyásolja a szárazföldi csapadék útján kívüli mozgását, manővereit, a tűzeszközök hatásfokát és a műszaki munkálatokat.

*Terep:* a föld felszíne a rajta lévő természetes képződményekkel és mesterséges tereptárgyakkal együtt.

*Terepelemek:* a tereptárgyak sokfélesége miatt a terepet fő sajátosságai és a vizsgálati szempontok alapján terepelemekre bontjuk, amiket katonai szempontból elsősorban a járhatóság, a megfigyelés és a rejtőzés feltételei, valamint tagoltság alapján kell megvizsgálni. E vizsgálatok során a terepet hét meghatározó terepelemre bontjuk: domborzat, vizek, növényzet, talaj, közlekedési hálózat, települések, illetve ipari, mezőgazdasági, kereskedelmi és kulturális létesítmények.

*Terepértékelés:* a felderített terepi információk ismerveinek értékelése a végrehajtandó manőver vonatkozásában.

*Tereptagoltság:* a terepet gyors és egyértelmű jellemzése érdekében jellege szerint osztályozzuk. A terep a domborzati viszonyok szerint lehet tagolatlan és tagolt. A tagolatlan terepen a vízhálózat és a domborzat szintkülönbségei nem képeznek számottevő akadályt a szárazföldi csapadék mozgásában. A tagolt terep akadályozza mozgást és a harctevékenységet folytatását, ugyanakkor segítheti a rejtett megközelítést. A felszín tagoltsága szerint a terep lehet: sík,

dombos és hegyes. A részletesebb jellemzésnél megjelölhetjük a tagoltság fokát, attól függően, hogy milyen gyakran változik a táj, lehet: tagolatlan, tagolt és erősen tagolt.

*Térkép:* a Föld vagy más égitest felszínének vagy egy részletének kicsinyített, egyszerűsített matematikai módszerekkel síkba fejtett ábrázolása, ahol a terepelemeket jelekkel és kiegészítő megírásokkal ábrázolják.

*Topográfiai térkép:* topográfiai felmérés alapján készített, sík- és domborzatrajzot ábrázoló, közigazgatási, tervezési, honvédelmi vagy egyéb célokra készülő, tájékozódásra alkalmas, egyes tereptárgyakat kiemelten – egyezményes jelekkel – feltüntető 1:10 000 – 1:500 000 méretarányú térkép.

*UTM koordináta-rendszer:* a transzverzális Mercator-vetületen alapuló koordináta-rendszer, amely a Föld felszínének északi szélesség 84°-tól a déli szélesség 80°-ig terjedő területét ábrázolja térképeken.

*Világtájak:* a világtájak természetes irányokból (a Nap kelésének, nyugvásának iránya, a Sarkcsillagra mutató irány stb.) alakultak ki. A legfőbb világtájnak az északi irányt tekintjük, amelyből egyszerűen levezethető a másik három fő világtáj, illetve a mellékes részvilágtájak. Fővilágtájak az észak, dél, kelet, nyugat, mellékvilágtájak az északkelet, délkelet, északnyugat és délnyugat; létezik hálózati, földrajzi és mágneses észak, attól függően, hogy melyik északi pólust vesszük figyelembe.

*Vízgyűjtő idomok:* azok a domborzati idomok, ahol a csapadékvíz összegyűlik, és a vízgyűjtő idomvonal mentén folytatja útját a tavak, tengerek, óceánok irányába. Jellemző vízgyűjtő idomok a völgy, a teknő, a metsződés, a vízmosság.

*Vízrajz:* a topográfiai térképen jellemzően kék színnel ábrázolt vonalas és felületi jelkulcsi elemek összessége, amelyek a folyó- és állóvizeket és a hozzájuk tartozó vízügyi létesítményeket jelenítik meg. A folyóvizekhez tartoznak a folyók, a patakok, a csatornák és a lefolyással rendelkező árkok. Állóvizek alatt a tavakat, tengereket és a duzzasztással nyert tározómedencéket értjük.

*Vízválasztó idomok:* a domborzat azon elemei, ahol a csapadékvíz eltérő irányokban lefolyva a legközelebbi ideig tartózkodik. Ilyen idomok jellemzően a kúp, a hegyhát, a pihenő, a nyereg.

## 14. Általános harcászat

*Általános harcászat:* az általános harcászat a kapcsolódó kiképzési ágak ismeretanyagának integrálásával hivatott felkészíteni a katonákat, egyénileg és tűzpárban, nappal és éjszaka a korszerű harcból rájuk háruló olyan fontos feladatok végrehajtására, mint a támadás, a védelem és a támogatás.

*Általános, harc- és tűzvezetési jelek, jelzések:* a harcra való felkészülés és a harc megvívásával kapcsolatos vezetési tevékenység fontos eleme, hogy minden katona ismerje a karjelzéssel, zászlóval és zseblámpával adott harc- és tűzvezetési jeleket.

*Az alegységek nagyságrendi kategóriái:* a harcászati szintű alegységek nagyságrendi kategóriái: tűzcsoport (tűzpár), kezelőszemélyzet, raj, szakasz (tűzszakasz), század (üteg), zászlóalj (osztály), harccsoport.

*Csapás:* a csapás a harc fő eleme, az ellenség szétzúzására irányuló harctevékenység legfőbb eszköze. A csapás lényege a fegyverek tüzésének, valamint a csapatoknak az ellenség csoportosítására és objektumaira időben kifejtett erőteljes ráhatása. Sikerének elsődrendű feltétele a meglepés, valamint a tűz és a manőver teljes összhangja.

*Előkészített támadás:* a támadóharc azon fajtája, amelyben az előzetesen felderített ellenségre harcászati erőfölényt birtokló csoportosítással mérünk csapást, a harcfeladat sikeres végrehajtása érdekében.

*Előkészített védelem:* az előkészített védelmet az ellenségtől távol szervezik meg és rendezik be, vagy legalábbis nincsenek velük közvetlen harcérintkezésben. Magában foglalja a teljesen kiépített állásokat és a tűzrendszert, valamint a támogatás megszervezését.

*Erők megóvása:* az erők megóvása a harc azon tartalmi eleme, amely lehetővé teszi a csapatok harc-képességének megőrzését, biztosítja a döntő helyen és időben történő alkalmazásuk feltételeit.

*Fedezőbiztosítás:* a fedezőbiztosítás a harcbiztosítás egyik fajtája. Abból a célból szervezik, hogy megakadályozzák az ellenség felderítő, diverziós-felderítő erőinek bejutását a csapatok körle-teibe, megakadályozzák a földi, légi ellenség váratlan rajtaütését, időt és kedvező feltételeket biztosítsanak a szétbontakozáshoz és a harcérintkezés felvételéhez.

*Figyelés:* a figyelés alapvető felderítési mód, minden alegység és katona által folyamatosan végre-hajtott vizuális adatszerzés.

*Fülelés:* a fülelés a figyelést kiegészítő felderítési mód. A figyelők éjszaka – rossz látási viszonyok között – füleléssel, hallás útján, hangerősítő eszközökkel szereznek adatokat.

*Harc célja:* a harc célja az ellenség megsemmisítése, csoportosításának szétzúzása, továbbá fontos körzetek, körletek, terepszakaszok, objektumok megtartása vagy birtokbavétele. Harcban az ellenség szétverése és a kitűzött cél elérése csak valamennyi fegyver összehangolt csapá-saival, a csapatok aktív és határozott tevékenységével érhető el.

*Harc tartalma:* a harc tartalmát a cél, hely és idő szerint összehangolt csapások, a tűz és a manőverek, illetve a csapatok vezetése és az erők megóvása képezik.

*Harc:* a harc a fegyveres küzdelem alapvető formája, a küzdő felek fegyvernemi egységeinek és al-egységeinek szervezett összecsapása.

*Harctéri körülmények:* a kijelölt harcterületen a terep és az időjárás, valamint az évszak és napszak a fegyverek hatásaival kombinálva, velük kölcsönös összefüggésben alkotja a harctéri körülményeket.

*Hevenyészett védelem:* amikor az ellenséggel közvetlen harcérintkezésben kell átmenni védelembé, vagy ha a kiépítésre szánt idő rövidebb a szükségesnél. Ilyenkor általában a természetes fede-zékeket kell kiválasztani és megerősíteni.

*Irányítás:* az irányítás olyan tevékenység, amelynek eredményeként beavatkozás történik egy rendszer működésébe annak érdekében, hogy egy ott értelmezett folyamat révén az irányító az irányított szervezeten kívülről meghatározó befolyást gyakoroljon az irányított szervezet tevékenységének minden területére.

*Járőrözés:* a járőrözés a különböző felderítő, biztosító és ellenőrzési feladatok rendszeres végzése járőrök által. A járőr néhány főtől szakasz erőig terjedő csoport.

*Katona általános kötelmei:* a katonák az ellenség feletti győzelem elérése érdekében tökéletesen ismerjék és tartásuk állandóan harckész állapotban fegyverüket. A rájuk bízott technikai eszkö-zöket mesterien tudják kezelni, és hozzáértően alkalmazni a harcban. Ezen kívül minden katona legyen kész, hogy szükség esetén helyettesítse előre kijelölt társait, ezért számukra a kapcsolódó katonai szakterület (kezelői beosztás) ismerete nélkülözhetetlen.

*Közelbiztosítás:* a közelbiztosítás a fedezőbiztosítás egyik fajtája, amelyet a csapatok önállóan, minden helyzetben megszerveznek. A közelbiztosítás fő célja a csapatokat az ellenség meg-jelenéséről értesíteni, megakadályozni az ellenség váratlan rajtaütését, valamint felderítő



és diverzáns erők behatolását a közelbiztosítást szervező kötelék körletébe, harcrendjébe, menetrendjébe.

*Közvetlen harcérinkezésből indított támadás:* az ellenséggel közvetlen harcérinkezésből indított támadást a raj megindulási helyzetből (lövészárokból, tüzelőállásokból) kezdi. A raj tűzfegyvereihez tüzével részt vesz az ellenség felderített tüzeszközeinek, élőerejének pusztításában.

*Különböző akadályok leküzdését,* illetve az azokon történő átjárónyitási módszereket befolyásoló tényezők: a rendelkezésre álló erő és eszköz; az akadály típusa, méretei; a rendelkezése álló idő; az akadály helye; a terep-, időjárási és a látásviszonyok; az adott harc helyzet.

*Manőver:* a manőver a harc alkotórésze, a különböző tűzcsapásoknak és a csapatok átcsoportosításának szervezett és meglepetésszerű kombinációja az erők és eszközök legkedvezőbb csoportosításának létrehozása vagy az ellenség megtévesztése érdekében. Végrehajtható mozgással, tűzcsapással, vagy ezek kombinációjával.

*Mélyégből történő előrevonással indított támadás:* a védelemben lévő ellenség ellen mélyégből történő előrevonással indított támadáshoz a raj rendszerint szakasz kötelékében, az ellenség tűzfegyvereinek hatásos lőtávolságán kívül megindulási körletet foglal a támadás előkészítése céljából.

*Nem előkészített támadás:* a támadóharc azon fajtája, amelyben a harc folyamán felderített ellenségre harcászati erőfölényt birtokló csoportosítással mérünk csapást, a harc feladat sikeres végrehajtása érdekében.

*Nemzetközileg elismert védőjelvények és jelzések:* az egészségügyi alakulatok és szállítóeszközök, illetve az egészségügyi és egyházi személyzet, felszerelés vagy anyagok védelmére szolgáló megkülönböztető jelvény a fehér alapon elhelyezett vörös kereszt, vörös félhold, vagy vörös orosz lán és nap.

*Támadás:* a támadás alapvető, fő vagy döntő harctevékenységi fajta, amelyet a kezdeményezés megszerzése vagy megtartása, a koncentrált erő kifejtések sorozata jellemez a célkitűzések elérése érdekében

*Támogató feladat:* olyan specifikus tevékenységek, amelyek hozzájárulnak az összhaderőnemi, összefegyvernemi küldetés teljesítéséhez nélkülözhetetlen a feladatok sikeres végrehajtásához.

*Tűz:* a tűz a csapás alapvető tartalma. A harc feladat megoldásának sajátos módja, az erővel és eszközökkel mért csapás szerves része, az ellenség pusztításának alapvető eszköze. A tűz hatásossága váratlan alkalmazásával, pontosságával és hozzáértő vezetésével érhető el. Célja az ellenség élőerejének megsemmisítése, lefogása, zavarása, technikai eszközeinek és objektumainak, erődtényezőinek pusztítása, megsemmisítése, rongálása.

*Tűzpár mozgásmódjai:* a tűzpár egyik tagja 1-es, a másik tagja pedig 2-es számozást kap. Az 1-es „Egyes indulok!” vezényszóra végrehajtja az egyéni szökésre vonatkozó tevékenységet. Az 1-es szökése, mozgása alatt a 2-es tűzzel fedezi a mozgást. Miután az 1-es katona „Harchoz!” ment, és kész a tűzkiváltásra, adja a „Biztosítok!” vezényszót. Ekkor a 2-es katona „Kettes indulok!” vezényszóra megkezd a mozgást, lehetőleg az 1-es vonaláig. Itt harchoz megy, és amikor képes a tüzelésre, adja a „Biztosítok!” vezényszót. Ekkor az 1-es indul a fent leírtak szerint.

*Védelem:* a védelem ideiglenes, kikényszerített vagy vállalt harctevékenységi fajta, és mindig a kezdeményezés megszerzéséért folyik.

*Vezetés:* a vezetés olyan tevékenység, amely során a vezető a vezetett szervezet tagjaként meghatározó befolyást gyakorol a szervezet tevékenységére az irányító által meghatározott feladatok

végrehajtása érdekében, azonban a szervezet tevékenységének célját és rendeltetését nem változtathatja meg.

## 15. Nem háborús katonai műveletek

*Békeépítő tevékenység:* támogatja az érintett ország minden olyan tevékenységét (politikai, gazdasági, szociális, katonai), amely a konfliktus okainak megszüntetésére, a béke megszilárdítására, a jólét megteremtésére irányul.

*Békefenntartás:* az országok közötti vagy azokon belüli ellenségeskedés megelőzése, keretek között tartása, mérséklése és megszüntetése, az ENSZ által szervezett és irányított harmadik fél beavatkozása révén.

*Békekikényszerítés:* abban az esetben valósul meg, amikor a konfliktusban érintett felek mindegyikének beleegyezését nem érték el.

*Békétámogató műveletek:* olyan többfunkciós műveletek, melyekben a katonai erők, rendszerint az ENSZ/EBESZ felhatalmazása alapján, vesznek részt katonai erőkkel, diplomáciai és humanitárius szervezetekkel együttműködve, a hosszú távú politikai rendezés vagy egyéb – a mandátumban rögzített – célok elérése érdekében.

*Béketeremtés:* a konfliktus kezdetét követően végzett diplomáciai tevékenység, melynek célja a tűzszünet megteremtése vagy a gyors, békés rendezés.

*Blokírozás:* egy adott terület körülzárását értjük alatta, ahol az elrejtőzött ellenséges szándékú csoport felkutatását szándékozzuk végrehajtani.

*Ellenőrző-áteresztő pont (EÁP) telepítésének célja:* érzékeltetni a békefenntartó erők jelenlétét, ellenőrizni és nyilvántartani a személyi és gépjárműforgalmat, kiszűrni a terrorcselekményeket tervező személyeket, megelőzni a csempészetet, szükség esetén megakadályozni a területre történő be- és kijutást.

*Ellenőrző-áteresztő pont (EÁP):* egy olyan telepített létesítmény, amelyen keresztül a mozgásban lévő embereket és technikai eszközöket átengedik, és az átengedés során ellenőrzik.

*Fegyverhasználat:* a fegyver személy elleni alkalmazását jelenti. Személyre szándékosan leadott lövés akkor is fegyverhasználatnak minősül, ha az nem okozott sérülést.

*Felderítő-kutató csoport:* felderítő-kutató csoportokkal (FKCS) történő kutatásnak nevezzük a kutatásnak azt a formáját, amikor a kutatócsoport alegységei raj-, szakaszkötelékben, csoportokban működnek, és oszlopban (csoportban), vagy ahol a terep lehetővé teszi, láncalakzatban hajtják végre a kutatást.

*Figyelés:* a terep és légtér meghatározott részének huzamosabb ideig tartó, tudatos vizuális figyelemmel kísérése.

*Gépjárműoszlop kísérése:* az oszlop besorolását úgy kell megszervezni, hogy az oszlop elején felvezető, biztosító, az oszlop végén biztosító és záró feladatot ellátó jármű és erő legyen.

*Gépjárműoszlop-kísérés célja:* védjük a konvojt vagy más járműoszlopot a lehetséges támadások ellen, biztosítjuk a célállomásra való biztonságos megérkezését.

*Humanitárius műveletek:* az emberi szenvedés enyhítése érdekében végrehajtott tevékenységek. A humanitárius műveletek megelőzhetik a polgári szervezetek által végzett tevékenységeket, vagy társulhatnak azokhoz.

*Igazoltatás:* a feltartóztatott személy és jármű okmányainak ellenőrzése, az okmányok eredetiségének megállapítása.

- Járőr általános felszerelése:* a személyi fegyver, egyenruha, golyóálló mellény, sisak, személyi azonosító igazolvány, elsősegélynyújtó felszerelés, rádió, tájékozódáshoz szükséges eszközök, élelem és ivóvíz.
- Járőrök típusai:* a végrehajtás eszköze alapján lehet gyalogos, járműves, repülőeszközös, illetve motorcsónakkal felszerelt járőr.
- Járőrözés:* olyan tevékenység, amelynek során a megfigyelést végzők mozgással vagy ideiglenes megállásokat követően hajtják végre feladataikat.
- Kényszerítő eszköz használatának alapvető szabályai:* a katonai szervezetek és a katonák fegyver- és más kényszerítő eszköz használatának alapvető szabályait a honvédelemről és a Magyar Honvédségről, valamint a különleges jogrendben bevezethető intézkedésekről szóló 2011. évi CXIII. törvény VIII. fejezetében foglaltak rögzítik.
- Keresés:* a keresést személyek, tárgyak (például robbanóanyagok, kábítószer, illegális fegyverrak-tárak) megtalálása céljából folytatják.
- Konfliktusmegelőzés:* a diplomáciai kezdeményezésektől az erők megelőző telepítéséig terjednek, annak érdekében, hogy megelőzzék a viták fegyveres konfliktusig történő eszkalálódását vagy kiszélesedését.
- Kutatás:* az ellenséges szándékú személy (csoport) tartózkodási (rejték-) helyének felfedése, azok elfogása, illetve felszámolása céljából.
- Láncban történő kutatás:* a kutatásnak az a formája, amikor a kutatócsoport alegységei teljesen szétbontakozva és egymáshoz kapcsolódva végzik a terület átvizsgálását.
- Nem háborús katonai műveletek:* széles körben alkalmazott tevékenységek, amelyeket békében, vagy minősített és háborús időszakban a harcterületeken kívüli feladatok megoldására ideiglenes jelleggel létrehozott – a katonai erőket is magába foglaló – szervezetek a háborús műveletektől eltérő céllal folytatnak.
- Nem minősül fegyverhasználatnak:* az állatra vagy tárgyra leadott, illetőleg a figyelmeztető lövés és a nem szándékosan leadott lövés.
- Nem összefüggő a blokározás:* ha a blokározás vonalán elhelyezett zárócsoportok között és azok harc-rendjén belül nincs teljes látó- és tűzösszeköttetés.
- Összefüggő a blokározás:* ha a blokározás vonalán elhelyezett zárócsoportok között és azok harc-rendjén belül látó- és tűzösszeköttetés van.
- Személyek kísérésének felosztása:* aszerint oszthatjuk fel, hogy előállított, vagy fontos személy kísé-réséről van-e szó.
- Terület zárása:* célja, hogy az ott lévő személyek ne tudják a területet elhagyni, illetve az átvizsgálásra kerülő területre illetéktelen ne tudjon bejutni.
- Zárás vonala:* az a terepvonal, terepszakasz, amelyen a blokározó (záró) csoport alegységei az adott irány vagy terület lezárása, illetve körülzárása céljából elhelyezkednek.

## IV. MELLÉKLETEK

### 1. A harci okmányokon alkalmazott rövidítések

#### Összefegyvernemi csapatok, alegységek<sup>1</sup>

Lövészdandár (-ezred)	l. dd. (e.)
(-zászlóalj, -század, -szakasz, -raj)	l. z., l. szd., l. sz., l. r.
Harcokcsidandár, -zászlóalj, -század, -szakasz	hk. dd., hk. z., hk. szd., hk. sz.
Ejtőernyős deszant század, -szakasz	eje. dt. szd., eje. dt. sz.
Gránátvetőszakasz, -raj	grv. sz., grv. r.
Felderítőszázad, -szakasz, -raj	f. szd., f. sz., f. r.
Honvédelmi dandár, zászlóalj	hv. dd., hv. z.

#### Általános fogalmak<sup>2</sup>

ABV-felderítés	ABV f.
ABV-védelem (-védelmi)	ABV
Akadályelhárító csoport (alcsoport)	AECS (AEALCS)
Akna	a.
Aknavető(-s)	av.
Aknazár	az.
Alegység	aeg.
Ágyú(s)	á.
Ágyútarack	á. tar.
Álláspont	áp.
Átjáró	átj.
Átjárónyitó alcsoport	ÁNYALCS
Birtokba vevő alcsoport	BIALCS
Biztonsági terepszakasz	BTSZ
Biztosító alcsoport	BALCS
Deszantelhárító tartalék	DTET
Egészségügyi	eü.
Ellenség	elg.
Előőrs	EÖ
Előretolt állás	EÁS

<sup>1</sup> *A Magyar Honvédség Szárazföldi Haderőnemének harcszabályzata, IV. rész* (2013), 259.

<sup>2</sup> Uo. 259–260.

Előrevetett osztag	EVO
Elektronikai harc	EHC
Élelmiszer, élelem, élelmezési	élm.
Éljárőr	ÉJ
Felderítő harcjármű	fhj.
Felderítőosztag (csoport, járőr)	FO (FCS, FJ)
Felöltőhely	FTH
Figyelés	fi.
Figyelő	FI
Figyelőőrs	FIŐ
Figyelőpont	FIP
Forgalomszabályozó	FOSZAB
Forgalomszabályozó őrs	FSZŐ
Lövészászlóalj-parancsnok	l. zpk.
Lövészszázad-parancsnok	l. szdpk.
Gépjármű	gjmű.
Gépkarabély	gkr.
Gépkocsi	gk.
Géppisztoly(os)	gpi.
Géppuska	gpu.
Gyalogság elleni akna (taposó)	gya. (gyata.)
Gyalogság elleni aknamező	gyam.
Gyalogsági harcjármű	gyhj.
Gyorstelepítésű drótakadály	GYODA
Gyülekezési körlet	GYÜK
Hadtáp	htp.
Harcászati légideszant	HCLDT
Harcelőőrs	HEŐ
Harcfelderítő járőr	HFJ
Harccsoport	HCS
Harcjármű	hjmű.
Harckocsi elleni akna	hka.
Harckocsi elleni aknamező	hkam.
Harckocsizászlóalj-parancsnok	hk. zpk.
Harckocsiszázad- (szakasz-) parancsnok	hk. szdpk., hk. szpk.
Harctéri mentő katona	hmk.
Háromszögelési pont	hárp.
Helikopter	hel.
Híradó gépkocsi	hír. gk.
Hídvető harckocsi	hv. hk.
Hírközpont	HK
Ideiglenes tüzelőállás	ITÁS
Irányított aknamező	iram.
Irányított repeszakna	irra.
Javadalmazás (napi, lőszer-)	ja. (ja. n., lősz. ja.)

Javítócsoport	JCS
Javító-vontató csoport	JVOCS
Készlet	kl.
Kézigránát	kgr.
Kézi páncéltörő (fegyver)	kpfe.
Könnyű	k.
Közepes	köz.
Különleges	klgs.
Különleges felderítőcsoport	KFCS
Különös figyelmet érdemlő körlet	KFK
Különleges osztag	KEO
Lesállás	lás.
Légi mobil harccsoport	LMHCS
Lőszerellátó pont	lő. ep.
Lőszer-felvételező hely	lő. fh.
Magassági pont	map.
Mérgező harcanyag	mha.
Megerősített körlet	MEK
Megindulási körlet	MK
Megindulási terepszakasz (-pont)	MTSZ (MP)
Megkerülő osztag	MKO
Mentesítés (mentesítő)	ment.
Mentesítő gépkocsi	mgk.
Mentesítő körzet (állomás, hely)	MK (MÁ, MH)
Menetvonal	mv.
Mentőosztag	MO
Mobil harccsoport	MHCS
Mobil orvoscsoport	MOCS
Mozgó szakorvosi egység	MSZE
Mozgó záróosztag	MZO
Napalm	na.
Nehéz	n.
Nyugásbiztosító őrs	NYBŐ
Nyugásbiztosító raj	NYBR
Oldalosztag	OO
Oldalőrs	OÓ
Önálló	ö.
Önálló felderítő járőr	ÖFJ
Összekötő tiszti	ök. ti.
Összefegyvernemi	öfn.
Összefegyvernemi tartalék	ÖFNT
Összpontosítási körlet	ÖPK
Páncélelhárító tartalék	PET
Páncélozott szállító harcjármű	pszh.
Páncéloscsoport	pc. csop.

Pilótánélküli repülő eszköz	pnr.
Pisztoly	pi.
Rakéta	rak.
Raktár	R
Rádióelektronikai harc	REH
Rádióháló	rhl.
Rádióirány	rir.
Rádióforgalmi rendszer	rfr.
Rádióközpont	RK
Rádiólokátor-állomás	rlá.
Rádiótechnikai órs (előretolt)	RTÖ (ERTÖ)
Rejtett figyelő	REFI
Részleg	rlg.
Robot	rob.
Robbanózár	robbz.
Robbanóanyag	robb. ag.
Rajtaütő alcsoport	RALCS
Roham időpontja (átkelés kezdete, légideszant-ledobás kezdete, csapás kezdete, harctevékenység kezdete, célra irányítás)	H
Rohamcsoport (légi)	ROCS (LROCS)
Roham tüzérségi előkészítése	RTEK
Roham tüzérségi támogatása	RTT
Rohamosztag (légi)	ROG (LROG)
Sávhatár	sáh.
Sebesültkihordó jármű	skj.
Segélyhely (a hovatartozástól függően: dandár, ezred, zászlóalj)	SH (DDSH, ESH, ZSH)
Sorozatvető	sv.
Sugárfelderítés	sf.
Sugármentesítés	sm.
Szabályozó terepszakasz (vagy pont)	SZATSZ (SZAP)
Század sebesültgyűjtő hely	SZDSGYH
Szenyezett terület	SZET
Szétbontakozási terepszakasz	SZTSZ
Tarack	tar.
Tartalék(-ok)	T
Tábori biztosítóraj (harckocsi)	TBR (TBHK)
Tábori osztag	TBO
Tábori órs	TBŐ
Tájékoztató pont	tp.
Támadás	tád.
Távcsöves puska	tpu.
Technikai figyelőpont	TEFIP
Technikai zárórészleg	TEZR

Terepszakas (harcbavetési, szennyezett)	TSZ (HVTSZ, SZETSZ)
Terepkutató	tk.
Terepkutató harcjármű	THJ
Tiltott körlet	TIK
Tömegpusztító fegyver(ek)	ABV fe.
Tömegpusztító fegyverek elleni védelem	ABV fev.
Törzs	tö.
Tüzelőállás (ideiglenes)	TÁS (ITÁS)
Tüzérségi figyelőpont	TÜFIP
Tüzércsoport	TÜCS
Tűzösszpontosítás (kísérő)	TÖP (KITÖP)
Tűztámogató alcsoport	TTALCS
Tüzéralcsoport	TALCS
Tűzoltás, tűzoltó	to.
Tűzöv	TÖV
Tűzmező, tűzzár	TMEZ, TZR
Út-hídépítő csoport	UHÉCS
Utóórs	UŐ
Utóvéd	UVÉD
Üzemanyag	üza.
Várakozási körlet	VÁK
Vegyicsapás	VCSÁS
Vegyifegyver(ek)	vfe.
Vegyifelderítő-készlet	vfk.
Mentesítés (mentesítő)	ment.
Vegy- és sugárfelderítés	vsf.
Vegy- és sugárfigyelés	vsfi.
Vegy- és sugárfelderítő járőr	VSFJ
Vegy- és sugárfigyelő órs	VSFIŐ
Vegy- és sugármentesítés	vsm.
Védelem	véd.
Vontató (-ás) (-csoport)	vo. (VOCS)
Zárolt készlet	z. klt.
Zárótűz (merek, mozgó)	ZTÜ (MEZT, MOZT)
Zászlóalj-töltőhely	z. töh.















Vákát oldal

## 2. Harci okmányokon alkalmazott alap jelek keretei

G–1. táblázat



*Harci okmányokon (térkép, vázlat) alkalmazott alap jelek keretei I.*

	Saját	Ellenség	Semleges	Ismeretlen
Csak fekete szín esetén				
Fekete keret, színes kitöltés				
Színes keret, nincs kitöltés				

*Forrás: A Magyar Honvédség Szárazföldi Haderőnemének harcszabályzata, IV. rész (2013), 157.*

G–2. táblázat

*Harci okmányokon (térkép, vázlat) alkalmazott alap jelek keretei II.*

	Feltételezett saját	Vélt ellenség	El nem döntött
Keret			

*Forrás: A Magyar Honvédség Szárazföldi Haderőnemének harcszabályzata, IV. rész (2013), 157.*

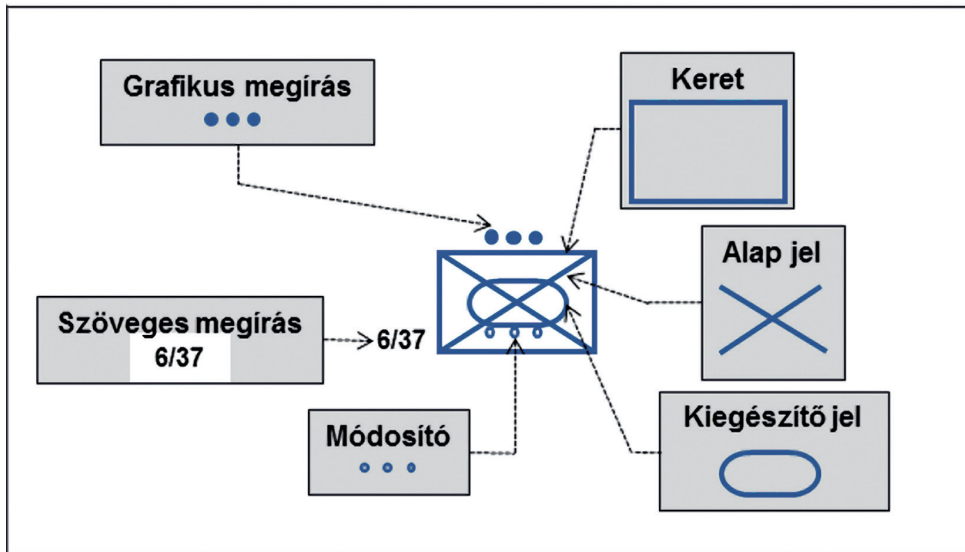

G-1. ábra

*Szárazföldi kötelék, egyedi és szervezeti jelek felépítése  
(Példa: kerek gyalogsági harcjárművel felszerelt gl. sz.)*

*Forrás: A Magyar Honvédség Szárazföldi Haderőnemének harcszabályzata, IV. rész (2013), 158.*

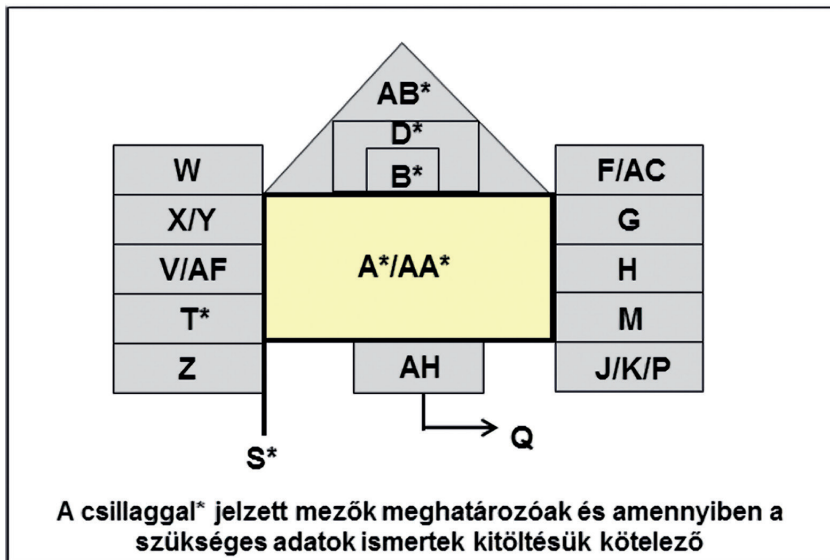

G-2. ábra

*Szárazföldi kötelék, egyedi és szervezeti jelek megírási mezői*

*Forrás: A Magyar Honvédség Szárazföldi Haderőnemének harcszabályzata, IV. rész (2013), 158.*

G-3. táblázat

Szárazföldi csapattest, egyedi és szervezeti jelek megírási mezőinek tartalma

Mező	Mező megnevezése	Leírás	Szöveg/grafika																														
A	Jel/jelek	Alap fegyvernemi vagy szakcsapatjel, amely tartalmazhat képességjelölést is.	mindkettő																														
B	Lépcső (szint)	Kötélék méretét jelölő kiegészítés.	mindkettő																														
D	Alkalmi harci kötelék	A szintjelölés (B) felett elhelyezkedő jel a csapattest harci kötelék jellegét mutatja.	grafika																														
F	Megerősítés vagy kikülönítés	Azt jelöli, hogy a kötelék megerősített (+), csökkentett (-), vagy egyszerre mindkettő (±).	szöveg																														
G	Törzs megjegyzései	A parancsnok által megkövetelt információk törzs általi megjelenítése.	szöveg																														
H	Kiegészítő információk	Szabad szövegmező	szöveg																														
J	Értékelési fokozat	<p>A jel által biztosított információ megbízhatóságának besorolása. Egy számmal a forrás megbízhatóságát, egy betűvel pedig az információ hitelességét mutatja.</p> <p>A forrás megbízhatósága:</p> <table border="1"> <tr> <td>A.</td> <td>Teljesen megbízható</td> <td></td> </tr> <tr> <td>B.</td> <td>Általában</td> <td></td> </tr> <tr> <td>C.</td> <td>Eléggé</td> <td></td> </tr> <tr> <td>D.</td> <td>Általában nem</td> <td></td> </tr> <tr> <td>E.</td> <td>Megbízhatatlan</td> <td></td> </tr> <tr> <td>F.</td> <td>A megbízhatóságát nem lehet megítélni</td> <td></td> </tr> </table> <p>Az információ hitelessége:</p> <table border="1"> <tr> <td>1.</td> <td>Más források által megerősített</td> </tr> <tr> <td>2.</td> <td>Valószínűleg igaz</td> </tr> <tr> <td>3.</td> <td>Talán igaz</td> </tr> <tr> <td>4.</td> <td>Kétes</td> </tr> <tr> <td>5.</td> <td>Valószínűtlen</td> </tr> <tr> <td>6.</td> <td>Nem lehet megítélni, hogy igaz-e</td> </tr> </table>	A.	Teljesen megbízható		B.	Általában		C.	Eléggé		D.	Általában nem		E.	Megbízhatatlan		F.	A megbízhatóságát nem lehet megítélni		1.	Más források által megerősített	2.	Valószínűleg igaz	3.	Talán igaz	4.	Kétes	5.	Valószínűtlen	6.	Nem lehet megítélni, hogy igaz-e	szöveg
A.	Teljesen megbízható																																
B.	Általában																																
C.	Eléggé																																
D.	Általában nem																																
E.	Megbízhatatlan																																
F.	A megbízhatóságát nem lehet megítélni																																
1.	Más források által megerősített																																
2.	Valószínűleg igaz																																
3.	Talán igaz																																
4.	Kétes																																
5.	Valószínűtlen																																
6.	Nem lehet megítélni, hogy igaz-e																																
K	Harci hatékonyság	<table border="1"> <tr> <td>1.</td> <td>Teljesen működőképes</td> </tr> <tr> <td>2.</td> <td>Nagymértékben működőképes</td> </tr> <tr> <td>3.</td> <td>Kismértékben</td> </tr> <tr> <td>4.</td> <td>Nem működőképes</td> </tr> </table>	1.	Teljesen működőképes	2.	Nagymértékben működőképes	3.	Kismértékben	4.	Nem működőképes	szöveg																						
1.	Teljesen működőképes																																
2.	Nagymértékben működőképes																																
3.	Kismértékben																																
4.	Nem működőképes																																
M	Magasabb kötelék	A magasabb szintű kötelék száma vagy megnevezése.	szöveg																														

Mező	Mező megnevezése	Leírás	Szöveg/grafika																					
P	Azonosítás, saját vagy ellenség (IFF <sup>1</sup> ) szelektív azonosítási jellemzők (SIF <sup>2</sup> )	Azonosítási módok és kódok.	szöveg																					
Q	Mozgásirányjelző	Nyílheggyel a mozgás irányát, illetve tervezett irányát, nyílhegy nélkül a – parancsnokság kivételével – a pontos elhelyezkedést jelöli.	grafika																					
S	Parancsnokságjelző	A parancsnokság pontos helyét jelöli.	grafika																					
T	Egyedi azonosító	Kötélék alfanumerikus azonosítója.	szöveg																					
V	Felszerelés típusa	Típus- vagy fajtaazonosító (pl.: BTR 80A).	szöveg																					
W	Dátum-idő	Dátum-idő alfanumerikus jelölése: (NNÓÓPPMpMpZHONÉÉ) <sup>3</sup> <table border="1" style="margin-left: 20px;"> <tr> <td>NN</td> <td>nap</td> <td>: 01–31</td> </tr> <tr> <td>ÓÓ</td> <td>óra</td> <td>: 00–23</td> </tr> <tr> <td>PP</td> <td>perc</td> <td>: 00–59</td> </tr> <tr> <td>MpMp</td> <td>másodperc</td> <td>: 00–21</td> </tr> <tr> <td>Z</td> <td>időzóna-jelölő</td> <td></td> </tr> <tr> <td>HON</td> <td>hónap</td> <td>: a hónap első három betűje</td> </tr> <tr> <td>ÉÉ</td> <td>év</td> <td>: évszám</td> </tr> </table>	NN	nap	: 01–31	ÓÓ	óra	: 00–23	PP	perc	: 00–59	MpMp	másodperc	: 00–21	Z	időzóna-jelölő		HON	hónap	: a hónap első három betűje	ÉÉ	év	: évszám	szöveg
NN	nap	: 01–31																						
ÓÓ	óra	: 00–23																						
PP	perc	: 00–59																						
MpMp	másodperc	: 00–21																						
Z	időzóna-jelölő																							
HON	hónap	: a hónap első három betűje																						
ÉÉ	év	: évszám																						
X	Magasság/mélység	A GPS szerinti tengerszint feletti/alatti magasság.	szöveg																					
Y	Elhelyezkedés	Szélesség és hosszúság, rácskoordináták.	szöveg																					
Z	Sebesség	Sebesség (km/h-ban).	szöveg																					
AA	Speciális C2 parancsnokság	Magasabb vezetési szintek jelölésére szolgál.	szöveg																					
AB	Megtévesztésjelölés	Megtévesztés, utánzás (makett) jelölése.	grafika																					
AC	Országjelölés	Három betűből álló kód jelöli a kötelék nemzeti hovatartozását (pl.: Magyarország – HUN).	szöveg																					
AF	Egységes, általános azonosító	Példa: M109A6 önjáró tarack <b>Paladin</b> megnevezése (az ellenség eszközeinek általános azonosítóval történő megnevezése NATO-kóddal történik pl.: a 9M14 Maljutka NATO kódja AT-3 <b>Sagger</b> ).	szöveg																					
AH	Parancsnoksági elem	A parancsnoksági elem típusát jelöli pl.: Fő.	szöveg																					

*Forrás:* A Magyar Honvédség Szárazföldi Haderőnemének harcszabályzata, IV. rész (2013), 231–233.

<sup>1</sup> Identification, Friend-or-Foe.

<sup>2</sup> Selective Identification Feature.

<sup>3</sup> Angol: DDHHMMSSMONYY.

### 3. Légvédelmi ismeretek

Légvédelmi ismeretek vonatkozásában az alapkiképzés során felhasználható minimális ismereteket tartalmaz a 4. függelék. A témakör ismereteinek mélyebb elsajátításához, megértéséhez célszerű tanulmányozni a Honvédelmi Minisztérium Hadműveleti és Kiképzési Főosztály által 2008-ban kiadott *Az általános katonai kiképzés kézikönyve, I. kötetet* a 363–400. oldalig.

„A légvédelmi ismeretek keretében felkészítik a katonákat, alegységeket (tűzpár, tűzcsoport, kezelőszemélyzet, csoport, raj, szakasz) földközeli, kismagasságon repülő légi eszközök harc képtelenné tételére (megsemmisítésére), az önlégvédelem feladataira.

#### A légi hadviselési eszközök

A légi hadviselési eszköz a légtérből kiinduló csapás mérésére alkalmas, pilóta vezette vagy pilóta nélküli repülőeszköz. Alkalmassak csapásmérési, felderítési, szállítási és egyéb feladatok végrehajtására.

Ide tartoznak:

- a katonai repülőgépek;
- a katonai helikopterek;
- a robotrepülőgépek.

*Katonai repülőgép:* a katonai feladatokra kialakított, fedélzeti bomba-, rakéta- és tűzfegyverrel, valamint speciális berendezésekkel és függesztményekkel felszerelt különféle rendeltetésű, merev vagy változtatható szárnyállású repülőgép.

Rendeltetésük szerint a katonai repülőgépek lehetnek:

- vadász;
- vadászbombázó;
- bombázó;
- csata;
- szállító;
- felderítő;
- kiegészítő repülőgépek.

A katonai repülőgépek nagy határfokú fegyverzettel rendelkeznek. Képesek földközeli és kis magasságból – bonyolult időjárási viszonyok között is – váratlanul csapásokat mérni a kijelölt objektumokra és a szárazföldi csapatokra. Sebességük 500–2500 km/h-ig terjed, 50–20 000 m-es repülési magassághatárok között. Rádiólokátoros navigációs berendezéseik alkalmassá teszik éjszakai tevékenységre is. Egyes típusaik erős páncélvédettséggel rendelkeznek, pl. a csapatrepülőgépek.

*Katonai helikopter:* katonai feladatokra kialakított forgószárnyas repülőszerkezet.

Rendeltetésük szerint a katonai helikopterek lehetnek:

- általános rendeltetésű;
- szállító;
- harci rendeltetésű helikopterek.

A katonai helikopterek jellemzője a rendkívül jó manőverező- és tereprepülő képesség, a nagy tűzerejű fegyverzet (különösen a fegyveres és harci helikoptereknél), valamint a nagy teherszállító képesség. Legnagyobb sebességük általában 200–400 km/óra, repülési csúcsmagasságuk 4000–5000 m. Fegyverzetük – irányított és nem irányított rakéták, gránátok, gránátvetők, gépágyúk és géppuskák – a feladattól függően változik. A korszerű típusok képesek bonyolult viszonyok (éjszaka, felhőben, ködben) között is tevékenykedni.

*A robotrepülőgép:* aerodinamikai elven repülő pilóta nélküli repülőeszköz.

Rendeltetésük szerint a robotrepülőgépek lehetnek:

- felfegyverzett (robbanótöltettel ellátott);
- felderítő;
- célrepülőgép.

A felfegyverzett robotrepülőgépek robbanótöltete általában hagyományos, de néhány nagyobb hatótávolságú hadászati robotrepülőgép atomtöltetű. Képesek a terepvonulatok kihasználásával alkalmazott manőverekkel behatolni az ellenség mélységébe, csapást mérni az előre felderített és viszonylag állandó jellegű, kiemelt fontosságú objektumokra.

A robotrepülőgépek főbb jellemzői:

- a repülőgépeknél jóval kisebb méretek;
- igen kis repülési magasság;
- viszonylag kis repülési sebesség (750–1100 km/h);
- nagyfokú sebezhetőség, még a gyalogsági fegyverekkel is;
- program szerinti nagyfokú manőverező képesség;
- nukleáris vagy hagyományos harci résszel való felszerelhetőség;
- nagy találati pontosság;
- nagy hatótávolság.<sup>1</sup>

### **A légi hadviselési eszközök felismerésének módja, saját repülőgépeink és helikoptereink típusai, jellemzői**

Az ellenséges légi hadviselési eszközök elleni aktív tevékenység lényeges előfeltétele a saját repülőeszközök gyors felismerése és megkülönböztetése az ellenséges repülőeszközöktől.

A repülőeszközök felismerése (hovatartozásának megállapítása) végrehajtható:

- a repülőeszközök tevékenysége alapján;
- a repülőeszközök típusa szerint;
- a katonai felségjelzések alapján.

<sup>1</sup> Az általános katonai kiképzés kézikönyve, I. kötet (2008), 364.

---

A tevékenység alapján történő felismerés azon alapul, hogy a repülőeszköz milyen földi célpontot támad (saját célpont = ellenség, az ellenség célpontjai = saját), illetve milyen manővert, repülési mód változtatást hajt végre (a csapásmérés szükséges helyzet felvétele, zuhanás, siklás iránya) vagy a repülés iránya, magassága, a kötelék összetétele alapján, az előljárótól kapott (a saját repülőeszközök várható tevékenységére vonatkozó) adatok összehasonlításával.

A típus (alak) szerinti felismerésnél elsődleges a saját repülőeszköz felismerése és másodlagos az ellenséges repülőeszköz hovatartozásának megállapítása. A katonai felségjelek alapján történő felismerés a legpontosabb, de egyben a legnehezebb is, mivel biztonságosan csak kis távolságon történhet a jelek azonosítása.”



Vákát oldal

## 4. Egyénileg beadott kérelem

„A szervezet állományába tartozó személy írásban beterjesztett kérelmén, beadványán az irat fejrészeiben az alábbi személyi adatait tüntesse fel.

A továbbiakban figyelembe kell venni a címzésre, a szövegre, keltezésre és az aláírásra vonatkozó előírásokat. Az iratot számítógéppel, írógéppel vagy olvasható kézirással kell elkészíteni.

A szervezethez érkezett minden kérelmet és beadványt az ügyviteli szervnek kell átadni, ott érkeztetni kell, majd a jellegének megfelelően tovább kell küldeni vagy beiktatni.”<sup>1</sup>

MINTA:

**Nagy István honvéd tisztjelölt**  
(1998. Búza Virág)

Molnár Zsolt ezredes  
Magyar Honvédség Ludovika Zászlóalj  
parancsnok

Budapest

Tárgy: kérelem  
Ezredes Úr Jelentem!

Kérem, engedélyezze számomra, hogy tanulmányaimat honvéd altisztjelöltként folytathassam.

Indokolás:

2017. augusztus 21-én vonultam be a Magyar Honvédség Ludovika Zászlóaljhoz a honvédtiszti alapképzés megkezdése céljából.

Az alapképzés során szembesültem azzal, hogy az egészségi, pszichikai és fizikai alkalmasságának szabályairól szóló vonatkozó rendeletben előírt alkalmassági követelményeknek megfelelek, mégsem érzem magam alkalmasnak arra, hogy a honvéd tisztjelöltekkel szemben támasztott elvárásoknak maradéktalanul eleget tegyek.

Nem tudok teljes mértékben azonosulni azzal a gondolattal sem, hogy a honvéd tisztjelölt az ösztöndíjszerződés megkötésével vállalja, hogy honvédtiszti tanulmányait legjobb képességei szerint folytatja, továbbá a honvéd tisztjelölt a hivatásos állományba vételét követően, legalább a honvédtiszti alapképzés kétszeresének megfelelő időtartamban köteles a Honvédségnél szolgálatot teljesíteni.

---

<sup>1</sup> A Magyar Honvédség Egységes Iratkezelési Szabályzata (2010), 110–121.

A honvédek jogállásáról szóló 2012. évi CCV. törvény 229. § (1) bekezdés értelmében „[a] honvéd tisztjelölt kérelmére a munkáltatói jogkört gyakorló a szolgálat érdekére, vagy a honvéd tisztjelölt különös méltánylást érdemlő egyéni érdekére tekintettel miniszteri rendeletben meghatározottak szerint engedélyezheti az altiszti, vagy a legénységi állományba vételt, továbbá azt, hogy a honvéd tisztjelölt tanulmányait honvéd altiszt-jelöltként folytathassa.

(2) A honvéd tisztjelöltek esetében a tanulmányok honvéd altiszt-jelöltként való folytatására csak az egységes alapkiképzés befejezéséig van lehetőség.”

Kérem Ezredes Urat, hogy fenti indokaim alapján engedélyezze, hogy tanulmányaimat honvéd altiszt-jelöltként folytathassam.

Budapest, 20..... hó .....-n.

Nagy István honvéd tisztjelölt  
1. hallgatói század

## A kötet szerzői

- Bakos Tamás* alezredes, a Magyar Honvédség Hadkiegészítő, Felkészítő és Kiképző Parancsnokság kiemelt főtisztje (7., 15. fejezet).
- Balog Péter* őrnagy, a Magyar Honvédség Geoinformációs Szolgálat, Katonaföldrajzi és Szakki-képzési Osztály főtisztje (13. fejezet).
- Dr. habil. Berek Tamás* alezredes, a Nemzeti Közszerológiai Egyetem Hadtudományi és Honvédtiszt-képző Kar, Katonai Vezetőképző Intézet Művelési Támogató Tanszékének egyetemi docense. Kutatási területe az ABV-támogatás elmélete és gyakorlata. (8. fejezet).
- Bodó Szabolcs* őrnagy, a Magyar Honvédség Hadkiegészítő, Felkészítő és Kiképző Parancsnokság, Kiképzési és Kiképzést Ellenőrző Osztály főtisztje (4., 12. fejezet).
- Dr. Für Gáspár* alezredes, a Nemzeti Közszerológiai Egyetem Hadtudományi és Honvédtiszt-képző Kar, Katonai Vezetőképző Intézet Művelési Támogató Tanszékének egyetemi docense (14. fejezet).
- Pájka Béla* őrnagy, a Magyar Honvédség Logisztikai Központ, Hadművelési Alosztály alosztály-vezető-helyettese (10. fejezet).
- Dr. Petruska Ferenc* őrnagy, a Nemzeti Közszerológiai Egyetem Hadtudományi és Honvédtiszt-képző Kar, Katonai Vezetőképző Intézet Hadászati és Hadelméleti Tanszékének tanársegédje. (3. fejezet).
- Simon László* alezredes, Nemzeti Közszerológiai Egyetem, Nemzetbiztonsági Intézet irodavezetője, egyetemi szakoktató. (6. fejezet).
- Szilágyi László* alezredes, az MH Egységes Alapkiképzési Program kidolgozó munkacsoportjának tagja (1., 2., 12. fejezet).
- Tamás Gergő* százados, a Magyar Honvédség Hadkiegészítő, Kiképző és Felkészítő Parancsnokság, Jogi Igazgatási és Biztonságtechnikai Részlegének munkavédelmi tisztje (5. fejezet).
- Dr. Tóth András* százados, a Nemzeti Közszerológiai Egyetem Hadtudományi és Honvédtiszt-képző Kar, Katonai Üzemeltető Intézet Híradó Tanszékének egyetemi adjunktusa (9. fejezet).
- Zsíros Marianna* hadnagy, a Magyar Honvédség 5. Bocskai István Lövészdandár, Egészségügyi Központ (Hódmezővásárhely), 3. Lövészászlóalj, Gyógyító Részleg részlegvezető tisztje, mentőtiszt (11. fejezet)

A Dialóg Campus Kiadó a Nemzeti Közszolgálati Egyetem könyvkiadója.



Nordex Nonprofit Kft. – Dialóg Campus Kiadó  
[dialogcampus.hu](http://dialogcampus.hu)  
[www.uni-nke.hu](http://www.uni-nke.hu)  
1083 Budapest, Ludovika tér 2.  
Telefon: 06 (30) 426 61 16  
E-mail: [kiado@uni-nke.hu](mailto:kiado@uni-nke.hu)

A kiadásért felel: Petró Ildikó ügyvezető  
Felelős szerkesztő: Gőcze István  
Olvasószerkesztő: Dorogi Katalin  
Korrektorok: György László, Havasi Máté, Szarvas Melinda  
Tördelőszerkesztők: Gyapjas Anikó, Stubnya Tibor  
Nyomdai kivitelezés: Pátria Nyomda Zrt.  
Felelős vezető: Simon László vezérigazgató

ISBN 978-615-5945-68-7 (nyomtatott)  
ISBN 978-615-5945-71-7 (PDF)  
ISBN 978-615-5945-74-8 (ePUB)

A Magyar Honvédség minden katonája számára az alapképzés biztosítja azoknak az alapvető ismereteknek az elsajátítását, jártasságok, készségek és magatartásformák kifejlesztését, amelyekre az egyéneknek szükségük van ahhoz, hogy katonává váljanak, hozzájáruljanak a számukra meghatározott feladatok eredményes, illetve sikeres végrehajtásához, a katonai szervezetek rendeltetésének teljesítéséhez. Az alapképzés célkitűzése, hogy az újonc katonák megismerjék a katonai élet, valamint a szolgálati tevékenységek szabályait, az alaki mozgások és fogások helyes végrehajtását, egyéni fegyverük szakszerű kezelését, megtanulják a harcmezőn történő szakszerű mozgást, önmaguk és társaik megvédését, az ön- és kölcsönös segélynyújtás alapjait, valamint megszerezzék a harc megvívásához elengedhetetlenül szükséges fizikai állóképességet.

E tankönyv – az elsőéves honvéd tisztjelöltek számára – azzal a céllal készült, hogy az első szemeszter során oktatott *Szabályismereti modul*, *Fegyverzeti és szakcsapat modul*, *Lövészeti felkészítés és Harcászati modul* tantárgyak ismeretanyagát egyetlen műbe foglalja össze. A tananyag az alapképzés ismeretanyagát tartalmazza.

A kiadvány a KÖFOP-2.1.2-VEKOP-15-2016-00001  
„A jó kormányzást megalapozó közszolgálat-fejlesztés”  
című projekt keretében került kiadásra.

**SZÉCHENYI** 



MAGYARORSZÁG  
KORMÁNYA

Európai Unió  
Európai Szociális  
Alap



**BEFEKTETÉS A JÖVŐBE**